

SONY®

Sound Bar

Operating Instructions US

Mode d'emploi FR

Instrucciones de
operación ES

WARNING

To reduce the risk of fire or electric shock, do not expose this apparatus to rain or moisture.

Do not install the appliance in a confined space, such as a bookcase or built-in cabinet.

To reduce the risk of fire, do not cover the ventilation opening of the appliance with newspapers, tablecloths, curtains, etc.

Do not expose the appliance to naked flame sources (for example, lighted candles).

To reduce the risk of fire or electric shock, do not expose this appliance to dripping or splashing, and do not place objects filled with liquids, such as vases, on the appliance.

Do not expose batteries or appliances with battery-installed to excessive heat, such as sunshine and fire.

To prevent injury, this apparatus must be securely placed on the cabinet or attached to the floor/wall in accordance with the installation instructions.

Indoor use only.

On power sources

- The unit is not disconnected from the mains as long as it is connected to the AC outlet, even if the unit itself has been turned off.
- As the main plug is used to disconnect the unit from the mains, connect the unit to an easily accessible AC outlet. Should you notice an abnormality in the unit, disconnect the main plug from the AC outlet immediately.

For the customers in the USA

Owner's Record

The model and serial numbers are located on the rear exterior of the Bar Speaker. Record these numbers in the space provided below. Refer to them whenever you call upon your Sony dealer regarding this product.

Model No. _____

Serial No. _____



This symbol is intended to alert the user to the presence of uninsulated "dangerous voltage" within the product's enclosure that may be of sufficient magnitude to constitute a risk of electric shock to persons.



This symbol is intended to alert the user to the presence of important operating and maintenance (servicing) instructions in the literature accompanying the appliance.

Properly shielded and grounded cables and connectors must be used for connection to host computers and/or peripherals in order to meet FCC emission limits.

NOTE:

This equipment has been tested and found to comply with the limits for a Class B digital device, pursuant to Part 15 of the FCC Rules. These limits are designed to provide reasonable protection against harmful interference in a residential installation. This equipment generates, uses, and can radiate radio frequency energy and, if not installed and used in accordance with the instructions, may cause harmful interference to radio communications. However, there is no guarantee that interference will not occur in a particular installation. If this equipment does cause harmful interference to radio or television

reception, which can be determined by turning the equipment off and on, the user is encouraged to try to correct the interference by one or more of the following measures:

- Reorient or relocate the receiving antenna (aerial).
- Increase the separation between the equipment and receiver.
- Connect the equipment into an outlet on a circuit different from that to which the receiver is connected.
- Consult the dealer or an experienced radio/TV technician for help.

CAUTION

You are cautioned that any changes or modifications not expressly approved in this manual could void your authority to operate this equipment.

This equipment must not be co-located or operated in conjunction with any other antenna or transmitter.

This equipment complies with FCC radiation exposure limits set forth for an uncontrolled environment and meets the FCC radio frequency (RF) Exposure Guidelines. This equipment has very low levels of RF energy that it deemed to comply without maximum permissive exposure evaluation (MPE). But it is desirable that it should be installed and operated keeping the radiator at least 20 cm or more away from person's body (excluding extremities: hands, wrists, feet and ankles).

Compliance with FCC requirement 15.407(c)

Data transmission is always initiated by software, which is the passed down through the MAC, through the digital and analog baseband, and finally to the RF chip. Several special packets are initiated by the MAC. These are the only ways the digital baseband portion will turn on the RF transmitter, which it then turns off at the end of the packet. Therefore, the transmitter will be on

only while one of the aforementioned packets is being transmitted. In other words, this device automatically discontinues transmission in case of either absence of information to transmit or operational failure.

Frequency Tolerance: ± 20 ppm

Important Safety Instructions

- 1) Read these instructions.
- 2) Keep these instructions.
- 3) Heed all warnings.
- 4) Follow all instructions.
- 5) Do not use this apparatus near water.
- 6) Clean only with dry cloth.
- 7) Do not block any ventilation openings. Install in accordance with the manufacturer's instructions.
- 8) Do not install near any heat sources such as radiators, heat registers, stoves, or other apparatus (including amplifiers) that produce heat.
- 9) Do not defeat the safety purpose of the polarized or grounding-type plug. A polarized plug has two blades with one wider than the other. A grounding type plug has two blades and a third grounding prong. The wide blade or the third prong are provided for your safety. If the provided plug does not fit into your outlet, consult an electrician for replacement of the obsolete outlet.
- 10) Protect the power cord from being walked on or pinched particularly at plugs, convenience receptacles, and the point where they exit from the apparatus.
- 11) Only use attachments/accessories specified by the manufacturer.

- 12) Use only with the cart, stand, tripod, bracket, or table specified by the manufacturer, or sold with the apparatus. When a cart is used, use caution when moving the cart/apparatus combination to avoid injury from tip-over.



- 13) Unplug this apparatus during lightning storms or when unused for long periods of time.
- 14) Refer all servicing to qualified service personnel. Servicing is required when the apparatus has been damaged in any way, such as power-supply cord or plug is damaged, liquid has been spilled or objects have fallen into the apparatus, the apparatus has been exposed to rain or moisture, does not operate normally, or has been dropped.

For the customers in Canada

Properly shielded and grounded cables and connectors must be used for connection to host computers and/or peripherals.

5,150 MHz – 5,250 MHz band is restricted to indoor operations only.

High-power radars are allocated as primary users (i.e. priority users) of the bands 5,250 MHz – 5,350 MHz and 5,650 MHz – 5,850 MHz and that these radars could cause interference and/or damage to LE-LAN devices.

This device complies with Industry Canada's licence-exempt RSSs. Operation is subject to the following two conditions:

- (1) This device may not cause interference; and

- (2) This device must accept any interference, including interference that may cause undesired operation of the device.

This equipment complies with IC radiation exposure limits set forth for an uncontrolled environment and meets RSS-102 of the IC radio frequency (RF) Exposure rules. This equipment has very low levels of RF energy that it deemed to comply without maximum permissive exposure evaluation (MPE). But it is desirable that it should be installed and operated keeping the radiator at least 20 cm or more away from person's body (excluding extremities: hands, wrists, feet and ankles).

Copyrights and Trademarks

- This system incorporates Dolby* Digital and the DTS** Digital Surround System.
 - * Manufactured under license from Dolby Laboratories. Dolby and the double-D symbol are trademarks of Dolby Laboratories.
 - ** For DTS patents, see <http://patents.dts.com>. Manufactured under license from DTS Licensing Limited. DTS, DTS-HD, the Symbol, & DTS and the Symbol together are registered trademarks of DTS, Inc. © DTS, Inc. All Rights Reserved.
- This system incorporates High-Definition Multimedia Interface (HDMI™) technology. The terms HDMI and HDMI High-Definition Multimedia Interface, and the HDMI Logo are trademarks or registered trademarks of HDMI Licensing LLC in the United States and other countries.
- "BRAVIA" is a trademark of Sony Corporation.
- "PlayStation" is a registered trademark of Sony Computer Entertainment Inc.

- Wi-Fi®, Wi-Fi Protected Access®, Wi-Fi Alliance® and Wi-Fi CERTIFIED Miracast® are registered trademarks of Wi-Fi Alliance®.
- Wi-Fi CERTIFIED™, WPA™, WPA2™, Wi-Fi Protected Setup™ and Miracast™ are trademarks of Wi-Fi Alliance®.
- The N Mark is a trademark or registered trademark of NFC Forum, Inc. in the United States and in other countries.
- Android™ is a trademark of Google Inc.
- Google Play™ is a trademark of Google Inc.
- Google Cast™ is a trademark of Google Inc.
- Google Cast™ Ready and the Google Cast Ready badge are trademarks of Google Inc.
- “Xperia” is a trademark of Sony Mobile Communications AB.
- The BLUETOOTH® word mark and logos are registered trademarks owned by Bluetooth SIG, Inc. and any use of such marks by Sony Corporation is under license. Other trademarks and trade names are those of their respective owners.
- LDAC™ and LDAC logo are trademarks of Sony Corporation.
- “DSEE HX” is a trademark of Sony Corporation.
- MPEG Layer-3 audio coding technology and patents licensed from Fraunhofer IIS and Thomson.
- Windows Media is either a registered trademark or trademark of Microsoft Corporation in the United States and/ or other countries.
This product is protected by certain intellectual property rights of Microsoft Corporation. Use or distribution of such technology outside of this product is prohibited without a license from Microsoft or an authorized Microsoft subsidiary.

- Opera® Devices SDK from Opera Software ASA. Copyright 1995-2013 Opera Software ASA. All rights reserved.



- “ClearAudio+” is a trademark of Sony Corporation.
- “x.v.Color” and “x.v.Color” logo are trademarks of Sony Corporation.
- Apple, the Apple logo, iPhone, iPod, iPod touch, and Retina are trademarks of Apple Inc., registered in the U.S. and other countries. App Store is a service mark of Apple Inc.

“Made for iPod,” and “Made for iPhone” mean that an electronic accessory has been designed to connect specifically to iPod or iPhone, respectively, and has been certified by the developer to meet Apple performance standards. Apple is not responsible for the operation of this device or its compliance with safety and regulatory standards. Please note that the use of this accessory with iPod or iPhone may affect wireless performance.

Compatible iPod/iPhone models

The compatible iPod/iPhone models are as follows. Update your iPod/iPhone with the latest software before using with the system.

BLUETOOTH technology works with:

- iPhone
 - iPhone 6 Plus/iPhone 6/iPhone 5s/iPhone 5c/iPhone 5/iPhone 4s/iPhone 4/iPhone 3GS
- iPod touch
 - iPod touch (5th generation)/iPod touch (4th generation)

- All other trademarks are trademarks of their respective owners.

- Other system and product names are generally trademarks or registered trademarks of the manufacturers. ™ and ® marks are not indicated in this document.

Notice on GNU GPL/LGPL applied software and other Open Source Softwares

This product contains software that is subject to the GNU General Public License ("GPL") or GNU Lesser General Public License ("LGPL"). These establish that customers have the right to acquire, modify, and redistribute the source code of said software in accordance with the terms of the GPL or the LGPL.

For details of the GPL, LGPL and other software licenses, please refer to [Software License Information] in [System Settings] of the [Setup] menu on the product.

The source code for the software used in this product is subject to the GPL and LGPL, and is available on the Web. To download, please access the following: URL:
<http://oss.sony.net/Products/Linux>

Please note that Sony cannot answer or respond to any inquiries regarding the content of this source code.

About These Operating Instructions

- The instructions in these Operating Instructions describe the controls on the remote control. You can also use the controls on the Bar Speaker if they have the same or similar names as those on the remote control.
- Some illustrations are presented as conceptual drawings, and may be different from the actual products.
- The items displayed on the TV screen may vary depending on the area.
- The default setting is underlined.
- The text enclosed in bracket ([--]) appears on the TV screen, and the text enclosed in double quotation mark ("--") appears in the front panel display.

Table of Contents

Connecting ➔ Startup Guide (separate document)

About These Operating Instructions	6	Network Function	
Listening/Viewing		Connecting with a wired network	16
Enjoying video/sound from the connected devices	9	Connecting with a wireless network	17
Playing music/photo from a USB device	9	Playing files on a Home Network	18
Listening to music from a BLUETOOTH device	10	Enjoying various online services	19
Playing music/photo from other devices via the network function	10	Using Screen mirroring	19
Sound Adjustment		Viewing Copyright-protected 4K Content	
Enjoying sound effects	10	Connecting a 4K TV	20
Using the DSEE HX function (Reproducing audio codec files with natural sound quality)	11	Connecting 4K devices	21
BLUETOOTH Function		Settings and Adjustments	
Listening to music from a BLUETOOTH device	12	Using the Setup Display	22
Listening to sound by transmitting to a BLUETOOTH-compatible receiver	14	Using the Options menu	29

Other Functions

Controlling the system using a smartphone or tablet (SongPal)	31
Using Google Cast™	32
Using the Control for HDMI Function for “BRAVIA” Sync	32
Enjoying multiplex broadcast sound (Dual Mono)	34
Deactivating the buttons on the Bar Speaker (Child Lock)	34
Changing the brightness	35
Saving power in Standby Mode	35
Enabling the IR repeater function (when you cannot control the TV)	35
Further settings for the wireless system	36
Modifying the angle of the Bar Speaker	37
Mounting the Bar Speaker on a wall	38

Additional Information

Precautions	39
Troubleshooting	40
Guide to Parts and Controls	48
Playable types of files	52
Supported audio formats	53
Specifications	53
On BLUETOOTH communication	56
Index	57
END USER LICENSE AGREEMENT	59

Listening/Viewing

Enjoying video/sound from the connected devices

Press **INPUT +/-**.

You can also press **HOME**, then press **↔/↕/↔/↕** repeatedly and **+** to select the input you want.

[TV]

Device (TV, etc.) that is connected to the TV (DIGITAL IN) jack, or a TV compatible with the Audio Return Channel function that is connected to the HDMI OUT (ARC) jack

[HDMI1]/[HDMI2]/[HDMI3]

Device that is connected to the HDMI IN 1/2/3 jack

[Bluetooth Audio]

"BT"

BLUETOOTH device that supports A2DP

[Analog]

"ANALOG"

Device (Digital media player, etc.) that is connected to the ANALOG IN jack

[USB]

USB device that is connected to the  (USB) port

[Screen mirroring]

"SCR M"

Screen mirroring-compatible device (page 19)

[Home Network]

"H.NET"

Contents stored on a server (page 18)

[Music Services]

"M.SERV"

Contents of music services offered on the Internet (page 19)

Tip

You can also press **PAIRING**  and **MIRRORING** on the remote control to select [Bluetooth Audio] and [Screen mirroring] input respectively.

Playing music/photo from a USB device

You can play music/photo files on a connected USB device.

For playable types of files, see "Playable types of files" (page 52).

1 Connect the USB device to the (USB) port.

Refer to the operating instructions of the USB device before connecting.

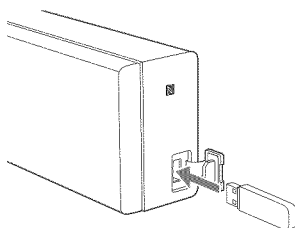

2 Press **HOME**.

The home screen appears on the TV screen.

3 Press **↔/↕/↔/↕** to select [USB], then press **+**.

4 Press **↕/↕** to select [Music] or [Photo], then press **+**.

5 Press **↕/↕** to select the content you want, then press **+**.

The selected content starts playing.

Note

Do not remove the USB device during operation. To avoid data corruption or damage to the USB device, turn the system off before removing the USB device.

Listening to music from a BLUETOOTH device

See "BLUETOOTH Function" (page 12).

Playing music/photo from other devices via the network function

See "Network Function" (page 16).

Sound Adjustment

Enjoying sound effects

You can easily enjoy pre-programmed sound effects that are tailored to different kinds of sound sources. They bring exciting and powerful sound into your home.

Note

You cannot select the sound effects when the system is connected to a BLUETOOTH receiver in transmitter mode.

Selecting the sound field

Press **SOUND FIELD** repeatedly during playback.

[ClearAudio+]

You can enjoy the sound with Sony-recommended sound field. Sound field is automatically optimized according to playback content and function.

[Movie]

The system provides the optimized sound for watching movies.

[Music]

The system provides the optimized sound for listening to music.

[Sports]

This system reproduces the feel of sports broadcasting. Commentary is clear, cheers are heard as surround sound, and sounds are realistic.

[Game Studio]

The system provides the optimized sound for playing video games.

[Standard]

The system provides the sound that corresponds to every source.

Tip

- You can also press **CLEARAUDIO+** to select [ClearAudio+].
- You can also select [Sound Field] from the Options menu (page 29).

Using the Night mode function

This function is useful when watching movies late at night. You will be able to hear the dialog clearly even at a low volume level.

Press NIGHT.

Night mode function is activated. Press again to cancel the function.

Tip

You can also select [Night] from the Options menu (page 29).

Using the Clear Voice function

This function helps make dialogues clearer.

Press VOICE repeatedly.

- [Voice : 1]: Standard
- [Voice : 2]: Dialogue range is enhanced.
- [Voice : 3]: Dialogue range is enhanced, and the parts of range difficult to be discerned by the elderly are boosted.









Tip

You can also select [Type 1], [Type 2] or [Type 3] in [Voice] from the Options menu (page 29).

Using the DSEE HX function (Reproducing audio codec files with natural sound quality)

DSEE HX upscales existing sound sources to near hi-resolution sound quality, and it makes you feel as if you are really there at the recording studio or concert.

This function only works when [Music] is selected as sound field.

- 1 Press HOME.
The home screen appears on the TV screen.
- 2 Press  to select  [Setup] at the upper right corner, then press .
- 3 Press  to select [Audio Settings], then press .
- 4 Press  to select [DSEE HX], then press .
- 5 Press  to select [On], then press .

Note

- Only the fine sound restoration feature of the DSEE HX function will be applied to PCM audio sources with lossless compression. The DSEE HX function does not work for DSD (DSDIFF, DSF) format files. The file is expanded to a maximum 96 kHz/24 bit equivalent.
- This function works with 2-channel digital input signals of 44.1 kHz or 48 kHz.
- This function does not work when [Analog] input is selected.
- This function does not work when [Bluetooth Mode] is set to [Transmitter] (page 25).

BLUETOOTH Function

Listening to music from a BLUETOOTH device

Pairing this system with a BLUETOOTH device

Pairing is an operation where BLUETOOTH devices register with each other beforehand. Once a pairing operation is performed, it does not need to be performed again.

Before you pair the device with this system, be sure to set the [Bluetooth Mode] to [Receiver] (page 25).

1 Place the BLUETOOTH device within 1 meter (3.3 feet) from the Bar Speaker.

2 Press PAIRING .

The blue LED indicator flashes and the BLUETOOTH pairing screen appears on the TV screen.

Tip

You can also select [Bluetooth Audio] from home screen.

3 Set the BLUETOOTH device in pairing mode.

For details on setting the BLUETOOTH device in pairing mode, refer to the operating instructions supplied with the device.

4 Select "HT-NT3" on the device's display.

Perform this step within 5 minutes, otherwise pairing mode will be canceled.

When the BLUETOOTH connection is established, device name appears on the TV screen and the blue LED indicator lights up.

Note

If passkey is required on the BLUETOOTH device, enter "0000". Passkey may be called "Passcode", "PIN code", "PIN number" or "Password".

Tip

You can change the system's name that appears on your device by using [Device Name] in [System Settings] (page 27).

5 Start playback on the BLUETOOTH device.

6 Adjust the volume.

Adjust the volume of the BLUETOOTH device first, if the volume level is still too low, adjust the volume level on the Bar Speaker.

Note

You can pair up to 9 BLUETOOTH devices. If the 10th BLUETOOTH device is paired, the least recently connected device will be replaced by the new one.

To cancel pairing operation

Press HOME or INPUT +/-.

Connecting to a BLUETOOTH device from this system

You can connect to the paired BLUETOOTH device from this system. Check the following before playing music:

- The BLUETOOTH function of the BLUETOOTH device is turned on.
- The pairing has been completed (page 12).
- The [Bluetooth Mode] is set to [Receiver] (page 25).

1 Press PAIRING .

Note

To connect to the most recent connected BLUETOOTH device, press . Then proceed to Step 5.

2 Press OPTIONS.

3 Select [Device List], then press .

A list of paired BLUETOOTH devices appears.







4 Press / repeatedly to select the device you want, then press .

5 Press to start playback.

6 Adjust the volume.

Adjust the volume of the BLUETOOTH device first, if the volume level is still too low, adjust the volume level on the Bar Speaker.

Note

- Once the system and the BLUETOOTH device are connected, you can control playback by pressing , , , / and /.
- You can connect to the system from a paired BLUETOOTH device even when the system in standby mode, if you set the [Bluetooth Standby] to [On] (page 25).
- The audio playback on this system may be delayed from that on the BLUETOOTH device because of the characteristics of the BLUETOOTH wireless technology.

Tip

You can enable or disable codec AAC or LDAC from BLUETOOTH device (page 25).









To disconnect the BLUETOOTH device

Perform any of the following items.

- Press PAIRING  again.
- Disable the BLUETOOTH function on the BLUETOOTH device.

- When playback screen is displayed, press OPTIONS, then select [Disconnect].
- Turn off the system or the BLUETOOTH device.

To delete a paired BLUETOOTH device from the device list

- 1 Follow Steps 1 to 3 above.
- 2 Press / repeatedly to select the device, then press OPTIONS.
- 3 Press / repeatedly to select [Remove], then press .
- 4 Press / repeatedly to select [OK], then press .

Connecting to a remote device by One-touch listening function (NFC)

NFC (Near Field Communication) is a technology enabling short-range wireless communication between various devices.

By holding an NFC-compatible remote device near to the N-Mark on the Bar Speaker, the system and remote device proceed to complete pairing and the BLUETOOTH connection automatically.

Compatible remote devices

Remote devices with a built-in NFC function
(OS: Android 2.3.3 or later, excluding Android 3.x)
This feature does not work with NFC-compatible receiver (such as headphones).

Note

- The system only can recognize and connect to one NFC-compatible device at a time.
- Depending on your remote device, you may need to perform the following items on your remote device in advance.

- Turn on the NFC function. For details, refer to the operating instructions of the remote device.
- If your remote device is having an older OS version than Android 4.1.x, download and start the "NFC Easy Connect" application. "NFC Easy Connect" is a free application for Android remote devices that can be obtained from Google Play. (The application may not be available in some countries/regions.)

1 Hold the remote device near to the N-Mark on the Bar Speaker until the remote device vibrates.

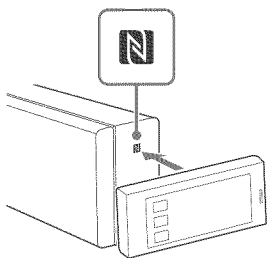

Follow the on-screen instructions displayed on the remote device, and complete the procedure for BLUETOOTH connection. When the BLUETOOTH connection is established, the blue LED indicator on the front panel lights up.

2 Start playback of audio source on the remote device.

For details on playback operations, refer to the operating instructions of your remote device.

Tip

- If pairing and the BLUETOOTH connection fail, do the following.
 - Hold the remote device near to the N-Mark on the Bar Speaker again.
 - Remove the case from the remote device if using a commercially available remote device case.
 - Relaunch "NFC Easy Connect" application.
 - Set the [Quick Start/Network Standby] to [On] if you want to connect a BLUETOOTH device when the system is in standby mode.
 - If the volume level is low, adjust the volume of the remote device first. If the volume level is still too low, adjust the volume level on the Bar Speaker.
 - If you hold the remote device near to the N-Mark when the system is in transmitter mode, the [Bluetooth Mode] is changed to [Receiver] automatically. This feature does not work with NFC-compatible receiver.

To stop playback

The playback will be stopped when you perform any of the following items.

- Hold the remote device near to the N-Mark on the Bar Speaker again.
- Stop the music player of the remote device.
- Turn off the system or the remote device.
- Change the input.
- Disable the BLUETOOTH function on the remote device.
- Press **■**, HOME or PAIRING  on the remote control.

Listening to sound by transmitting to a BLUETOOTH-compatible receiver

You can listen to sound of the source playing via this system using BLUETOOTH-compatible receiver (such as headphones).

- 1 Turn on **BLUETOOTH** function on the **BLUETOOTH** receiver.
- 2 Set [Bluetooth Mode] to [Transmitter] in [Bluetooth Settings] (page 25).
- 3 Press **↔** to select [OK].
- 4 Press **↔** to select the **BLUETOOTH** receiver's name from [Device List] in [Bluetooth Settings] (page 25), then press **+**.

When the **BLUETOOTH** connection is established, the blue LED indicator lights up.

Note

If you cannot find your **BLUETOOTH** receiver's name in the list, select [Scan].

- 5 Start playback the source via this system.

The sound is output from the **BLUETOOTH** receiver.

- 6 Adjust the volume.

Adjust the volume of the **BLUETOOTH** receiver.
When connected to a **BLUETOOTH** receiver, volume level of the Bar Speaker cannot be controlled. Volume buttons on the Bar Speaker and remote control only works for the **BLUETOOTH** receiver.

Note

- You can register up to 9 **BLUETOOTH** receivers. If the 10th **BLUETOOTH** receiver is registered, the least recently connected **BLUETOOTH** receiver will be replaced by the new one.
- The system can display up to 15 detected **BLUETOOTH** receivers in the [Device List].
- You cannot change the sound effects or settings in Options menu during sound transmitting.
- Some contents cannot be output due to content protection.

- The audio output from the **BLUETOOTH** receiver may be delayed from that on the system because of the characteristics of the **BLUETOOTH** wireless technology.
- No sound is output from system's speakers and HDMI OUT (ARC) jack when **BLUETOOTH** receiver is successfully connected to the system.
- [Screen mirroring] input, [Bluetooth Audio] input and Home Theatre Control function are disabled when the system is in transmitter mode.

Tip

- Once the system and **BLUETOOTH** receiver are connected, you can control playback by using playback operation buttons on the **BLUETOOTH** receiver.
- You can connect this system to the most recently connected **BLUETOOTH** receiver by pressing RX/TX **↔** repeatedly to select [Transmitter]. Then, start playback the source on the system.

To disconnect the **BLUETOOTH** receiver

Perform any of the following items.

- Disable the **BLUETOOTH** function on **BLUETOOTH** receiver.
- Set [Bluetooth Mode] to [Receiver] or [Off] (page 25).
- Turn off the system or the **BLUETOOTH** receiver.
- Perform the One-touch function (NFC).

To delete a registered **BLUETOOTH** receiver

- 1 Select [Device List] in [Bluetooth Settings] (page 25).
A list of paired and detected **BLUETOOTH** receivers appears.
- 2 Press **↔** to select the device, then press **OPTIONS**.
- 3 Press **↔** to select [Remove], then press **+**.
- 4 Press **↔** to select [OK], then press **+**.

Connecting with a wired network

Connecting the system to the network using a LAN cable

The following illustration is an example configuration of a home network with the system and a server.

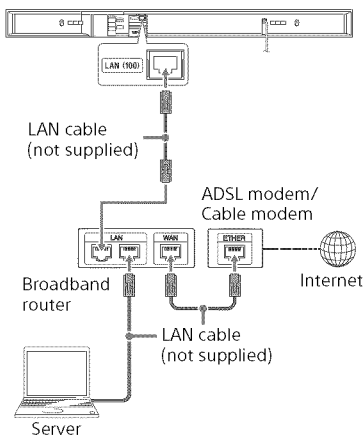

Setting up a wired LAN connection

You do not need to perform the following set up if you have performed the [Easy Network Settings].

- 1 Press HOME.**
The home screen appears on the TV screen.
- 2 Press \blacktriangle to select  [Setup] at the upper right corner, then press \oplus .**
- 3 Press $\blacktriangle/\blacktriangledown$ to select [Network Settings], then press \oplus .**
- 4 Press $\blacktriangle/\blacktriangledown$ to select [Internet Settings], then press \oplus .**
- 5 Press $\blacktriangle/\blacktriangledown$ to select [Wired Setup], then press \oplus .**
The screen for selecting the IP address acquisition method appears on the TV screen.
- 6 Press $\blacktriangle/\blacktriangledown$ to select [Auto], then press \oplus .**
- 7 Press $\blacktriangle/\blacktriangledown$ to browse information, then press \blackrightarrow .**
- 8 Press $\blacktriangle/\blacktriangledown$ to select [Save & Connect], then press \oplus .**
The system starts connecting to the network. For details, refer to the messages that appear on the TV screen.

If using a fixed IP address

Select [Custom] in step 6, then follow the on-screen instructions to select [Specify IP address]. The IP address input display appears on the TV screen. Follow the on-screen instructions to enter the value for [IP Address], then press \oplus to confirm the values.

Enter the values for [Subnet Mask], [Default Gateway], [Primary DNS] and [Secondary DNS], then press **+**.

Connecting with a wireless network

Setting up a wireless LAN connection

Before performing network settings

When your wireless LAN router (access point) is Wi-Fi Protected Setup (WPS)-compatible, you can easily set the network settings with the WPS button. If not, you will be required to select or enter the following information. Check the following information in advance.

- The network name (SSID)* of the wireless LAN router/access point
- The security key (password)** for the network

* SSID (Service Set Identifier) is a name that identifies a particular access point.

** This information should be available from a label on your wireless LAN router/access point, from the operating instructions, from the person who set up your wireless network, or from the information provided by your Internet service provider.

1 Follow Steps 1 to 4 of “Setting up a wired LAN connection” (page 16).

2 Press **↔/↔** to select [Wireless Setup(built-in)], then press **+**.

A list of available SSIDs (access points) appears on the TV screen.

3 Press **↔/↔** to select the network name (SSID) you want, then press **+**.

The security setting display appears on the TV screen.

4 Enter the security key (WEP key, WPA/WPA2 key) using the software keyboard. Use **↔/↔/↔/↔** and **+** to select the characters/numbers, then select [Enter] to confirm the security key.

The system starts connecting to the network. For details, refer to the messages that appear on the TV screen.

If using a fixed IP address

Select [New connection registration] in step 3, select [Manual registration], then follow the on-screen instructions to select [Specify IP address]. The IP address input display appears on the TV screen.

Follow the on-screen instructions to enter the value for [IP Address], then press **+** to confirm the values.

Enter the values for [Subnet Mask], [Default Gateway], [Primary DNS] and [Secondary DNS], then press **+**.

Note

The security setting display in step 4 does not appear if your network has not been secured by encryption (using the security key).

Playing files on a Home Network

You can play music/photo files on other Home Network-compatible device by connecting them to your home network.

This system can be used as a player and renderer.

- Server: Stores and shares digital media contents
- Player: Finds and plays digital media content from the server
- Renderer: Receives and plays files from the server, and can be operated by another device (controller)
- Controller: Operates the renderer device

Prepare for using the Home Network function.

- Connect the system to a network (page 16).
- Prepare other Home Network-compatible device. For details, refer to the operating instructions of the device.

To play files stored on a server via the system (Player)

Select [Home Network] from the home screen, then select the server. Select the file you want to play from 🎵 [Music] or 📷 [Photo].

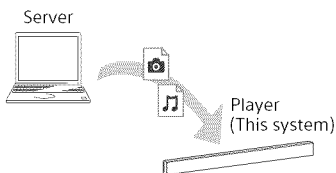

To play remote files by operating the system (Renderer) via a Home Network Controller

You can operate the system with a Home Network Controller-compatible device (a mobile phone, etc.), when playing files stored on a server.

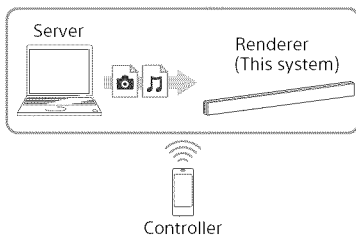

For details on operation, refer to the operating instructions of the Home Network Controller-compatible device.

Note

Do not operate the system with the supplied remote control and a controller at the same time.

Tip

The system is compatible with the "Play To" function of Windows Media® Player 12 that comes standard with Windows 7.

Enjoying various online services

You can listen to music services offered on the Internet with this system. To use this function, the system must be connected to the Internet.

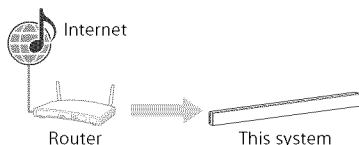

Note

You may have to register your system before using some music services. For details on registration, visit the customer support site of the service provider.

- 1 Press HOME.**
The home screen appears on the TV screen.
- 2 Press \leftarrow/\rightarrow to select [Music Services], then press \oplus .**
The service provider list appears on the TV screen.

Note

Depending on the Internet content connection status, the service provider list may take some time to appear on the TV screen.

Tip

You can update the service provider list by pressing OPTIONS, then select [Update List].

- 3 Press \leftarrow/\rightarrow to select the music service you want, then press \oplus .**
Press BACK to go to the previous directory.

Registering a new music service

You can enjoy listening to content from a variety of music services offered on the Internet.

Checking the registration code

You may be required to enter the registration code of the system when you enjoy a new music service.

- 1 Select [Music Services] from the home screen.**
The service provider list appears on the TV screen.
- 2 Press \leftarrow/\rightarrow to select the music service you want, then press \oplus .**
The registration information including the registration code appears on the TV screen.

Note

You may see the registration information on the TV screen when you enter a music service. The timing this information appears depend on the music service.

Using Screen mirroring

“Screen mirroring” is a function to display the screen of a mobile device on the TV by Miracast technology. The system can be connected directly with a Screen mirroring-compatible device (e.g. smartphone, tablet). You can enjoy the display screen of the device on your large TV screen. No wireless router (or access point) is required to use this feature.

- 1 Press **MIRRORING**.
- 2 Follow the on-screen instructions.
Activate the Screen mirroring function from your device.
For details on how to activate the function, refer to the operating instructions supplied with your device.

To connect to an Xperia smartphone using One-touch mirroring function (NFC)

Press **MIRRORING**, then hold the Xperia smartphone near to the N-Mark on the Bar Speaker.

To exit mirroring

Press **HOME** or **INPUT +/-**.

Note

- When using Screen mirroring, the quality of picture and sound may sometimes be deteriorated due to interference from other network.
- Some network functions may not be available during Screen mirroring.
- Make sure that the device is compatible with Miracast. Connectivity with all Miracast compatible devices is not guaranteed.
- Depending on the usage environment, the quality of the picture and sound may deteriorate.

Tip

- You can select your preference sound effect during mirroring. Press the sound effect buttons (page 51).
- If the quality of the picture and sound often deteriorates, you may improve the quality by setting the [Screen mirroring RF Setting] (page 28).

Viewing Copyright-protected 4K Content

Connecting a 4K TV

To view copyright-protected 4K content, connect the system and TV via an HDCP 2.2-compatible HDMI jack. For details on whether the TV is equipped with HDCP 2.2-compatible HDMI jack, refer to the operating instructions supplied with the TV.

When the TV's HDMI jack is labeled with ARC* and compatible with HDCP 2.2

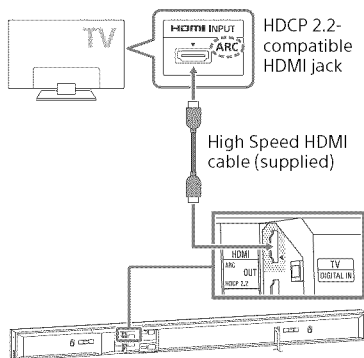

- * The ARC (Audio Return Channel) function sends digital sound from a TV to this system using just an HDMI cable.

When the TV's HDMI jack is labeled with ARC and not compatible with HDCP 2.2

If your TV's HDMI jack is labeled with ARC and not compatible with HDCP 2.2, connect the system to your TV's HDMI jack that is compatible with HDCP 2.2 using an HDMI cable. Then, connect an optical digital cable to the optical output jack of the TV to listen to digital sound.

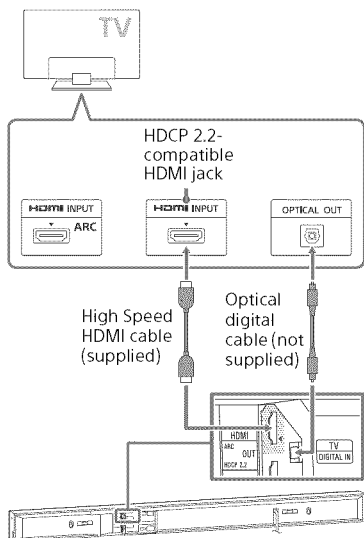

Connecting 4K devices

Connect a 4K device to the HDMI IN 1 jack of the system. For details on whether the device is HDCP 2.2-compatible, refer to the operating instructions supplied with the device.

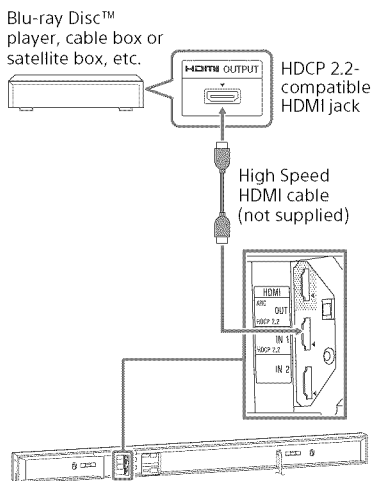











Settings and Adjustments

Using the Setup Display

You can make various adjustments to items such as picture and sound. The default settings are underlined.

- 1 Press HOME.**
The home screen appears on the TV screen.
- 2 Press \blacktriangle to select  [Setup] at the upper right corner, then press \oplus .**
- 3 Press \blacktriangle / \blacktriangledown to select the setup category icon, then press \oplus .**

Icon	Explanation
	[Software Update] (page 22) Updates the software of the system.
	[Screen Settings] (page 23) Makes the screen settings according to the type of TV.
	[Audio Settings] (page 24) Makes the audio settings according to the type of connecting jacks.
	[Bluetooth Settings] (page 25) Makes detailed settings for the BLUETOOTH function.
	[System Settings] (page 26) Makes the system-related settings.
	[Network Settings] (page 28) Makes detailed settings for Internet and network.
	[Input Skip Setting] (page 28) Sets the input skip setting for each input.
	[Easy Setup] (page 29) Re-runs the [Easy Setup] to make the basic settings.

Icon	Explanation
	[Easy Network Settings] (page 29) Runs [Easy Network Settings] to make the basic network settings.
	[Resetting] (page 29) Resets the system to the factory settings.

[Software Update]

By updating your software to the latest version, you can take advantage of the newest functions.

During a software update, “UPDT” appears in the front panel display. After the update completes, the system automatically reboots.

While the updating operation is in progress, do not turn on or off the system, or operate the system or TV. Wait for the software update to complete.

Note

- For information about update functions, visit the following website:
<http://www.sony.com/soundbarsupport>
- If your network condition is poor, visit the website above to download the latest software version and update via USB memory.
- Set [Auto Update] to [On] when you want to perform software updates automatically (page 27). Depending on the contents of the updates, software update may be performed even if you set [Auto Update] to [Off].

■ [Update via Internet]

Updates the system's software using available network. Make sure network is connected to the Internet. For details, see “Network Function” (page 16).

■ [Update via USB Memory]

Updates software using USB memory. Make sure that the Software Update Folder is correctly named as "UPDATE". The system can recognize up to 500 files/folders in a single layer including the update files/folders.

**[Screen Settings]**

■ [TV Type]

[16:9]: Select this when connecting to a wide-screen TV or a TV with a wide-mode function.

[4:3]: Select this when connecting to a 4:3 screen TV without a wide-mode function.

■ [Output Video Resolution]

[Auto]: Outputs video signal according to the resolution of the TV or connected device.

[480i/576i]*, [480p/576p]*, [720p], [1080i], [1080p]: Outputs video signal according to the selected resolution setting.

* If the color system of the playback content is NTSC, the video signals resolution can be converted to [480i] and [480p] only.

■ [24p Output]

[Network content 24p Output]
This function sets the signals output from the HDMI OUT (ARC) jack on the system when using the Screen mirroring function.

[Auto]: Outputs 24p video signals only when you connect a 1080/24p-compatible TV via an HDMI connection and the [Output Video Resolution] is set to [Auto] or [1080p].

[Off]: Select this when your TV is not compatible with 1080/24p video signals.

■ [4K Output]

[Auto1]: Outputs 2K (1920 × 1080) video signals during video playback (Screen mirroring) and 4K video signals during photo play when connecting to a Sony 4K-compatible device.

Outputs 4K video signals during 24p video contents playback or photo play when connecting to a non-Sony 4K-compatible device.

[Auto2]: Automatically outputs 4K/24p video signals when you connect a 4K/24p-compatible device and make the appropriate setting for [Network content 24p Output] in [24p Output], and also outputs 4K/24p photo images when you play 2D photo files.

[Off]: Turns off the function.

[Note]

If your Sony device is not detected when [Auto1] is selected, the setting will have the same effect as [Auto2] setting.

■ [YCbCr/RGB (HDMI)]

[Auto]: Automatically detects the type of external device, and switches to the matching color setting.

[YCbCr (4:2:2)]: Outputs YCbCr 4:2:2 video signals.

[YCbCr (4:4:4)]: Outputs YCbCr 4:4:4 video signals.

[RGB]: Select this when connecting to a device with an HDCP compliant DVI jack.

■ [HDMI Deep Color Output]

[Auto]: Normally select this.

[12bit], [10bit]: Outputs 12bit/10bit video signals when the connected TV is compatible with Deep Color.

[Off]: Select this when the picture is unstable or colors appear unnatural.

■ [Video Direct]

You can disable the On-Screen Display (OSD) of the system when [HDMI1], [HDMI2] or [HDMI3] input is selected. This function is useful when playing a game, you can fully enjoy the game's screen.

[On]: Disables the OSD. Information will not be displayed on the screen and the OPTIONS and DISPLAY buttons are disabled.

[Off]: Displays information on the screen when you change the settings such as selecting the sound field.

■ [SBM] (Super Bit Mapping)

[On]: Smooths the gradation of video signals output from the HDMI OUT (ARC) jack.

[Off]: Select this when outputting distorted video signals or unnatural color.



[Audio Settings]

■ [DSEE HX]

This function only works when [Music] is selected as sound field.

[On]: Upscales the audio file to a High-Resolution Audio file and reproduces the clear high-range sound which is often lost (page 11).

[Off]: Off.

■ [Audio DRC]

You can compress the dynamic range of the sound track.

[Auto]: Automatically compresses sound encoded in Dolby TrueHD.

[On]: The system reproduces the sound track with the kind of dynamic range that the recording engineer intended.

[Off]: No compression of dynamic range.

■ [Attenuation settings - Analog]

Distortion may occur when you listen to a device connected to the ANALOG IN jack. You can prevent distortion by attenuating the input level on the system.

[On]: Attenuates the input level. The output level will decrease at this setting.

[Off]: Normal input level. Select this when connecting to a portable device (such as digital media player).

■ [Audio Output]

You can select the output method where the audio signal is output.

[Speaker]: Outputs sound from the system's speakers only.

[Speaker + HDMI]: Outputs sound from the system's speakers and 2-channel linear PCM signals from the HDMI OUT (ARC) jack.

[HDMI]: Outputs sound from the HDMI OUT (ARC) jack only. Sound format depends on the connected device.

Note

When [Control for HDMI] is set to [On] (page 26), [Audio Output] is set to [Speaker + HDMI] automatically and this setting cannot be changed.



[Bluetooth Settings]

■ [Bluetooth Mode]

You can enjoy contents from remote device by using this system or listen to sound from this system by using other device such as headphones.

[Receiver]: This system is in receiver mode which enables it to receive and output audio from the remote device.

[Transmitter]: This system is in transmitter mode which enables it to send audio to the BLUETOOTH receiver (such as headphones).

[Off]: The BLUETOOTH power is turned off and you cannot select the [Bluetooth Audio] input.

Note

You can connect to a remote device by using One-touch listening function even though you have set [Bluetooth Mode] to [Off].

■ [Device List]

Display a list of paired and detected BLUETOOTH receivers when [Bluetooth Mode] is set to [Transmitter] (page 25).

■ [Bluetooth Standby]

You can set the [Bluetooth Standby] so that the system can be turned on by a BLUETOOTH device even when the system is in standby mode. This function is only available when you set [Bluetooth Mode] to [Receiver] or [Transmitter].

[On]: The system turns on automatically when you establish a BLUETOOTH connection from a paired BLUETOOTH device.

[Off]: Off.

Note

If you set [Quick Start/Network Standby] to [Off] and [Bluetooth Standby] to [On], the system can be turned on by a BLUETOOTH device, but BLUETOOTH connection fails.

■ [Bluetooth Codec - AAC]

This function is only available when you set [Bluetooth Mode] to [Receiver] or [Transmitter].

[On]: Enable AAC codec.

[Off]: Disable AAC codec.

Note

- You can enjoy high quality sound if the AAC is enabled. In case you cannot listen to AAC sound from your device, select [Off].
- If you change the [Bluetooth Codec - AAC] setting when a BLUETOOTH device is connected, the codec setting is only reflected after the next connection.

■ [Bluetooth Codec - LDAC]

This function is only available when you set [Bluetooth Mode] to [Receiver] or [Transmitter].

[On]: Enable LDAC codec.

[Off]: Disable LDAC codec.

Note

If you change the [Bluetooth Codec - LDAC] setting when a BLUETOOTH device is connected, the codec setting is only reflected after the next connection.

Tip

LDAC is an audio coding technology developed by Sony that enables the transmission of High-Resolution (Hi-Res) Audio content, even over a BLUETOOTH connection. Unlike other BLUETOOTH compatible coding technologies such as SBC, it operates without any down-conversion of the Hi-Res Audio content*, and allows approximately three times more data** than those other technologies to be transmitted over a BLUETOOTH wireless network with unprecedented sound quality, by means of efficient coding and optimized packetization.

* Excluding DSD format contents.

** In comparison with SBC (Subband Coding) when the bitrate of 990 kbps (96/48 kHz) or 909 kbps (88.2/44.1 kHz) is selected.

■ [Wireless Playback Quality]

You can set transmission data rate of LDAC playback. This function is only available when you set [Bluetooth Mode] to [Transmitter] and [Bluetooth Codec - LDAC] to [On].

[Auto]: The data rate is automatically changed depending on environment. If audio playback is unstable in this setting, use other three settings.

[Sound Quality]: The highest data rate is used. Sound is sent in the higher quality, however audio playback sometimes may become unstable when the link quality is not good enough.

[Standard]: The middle data rate is used. It balances both sound quality and playback stability.

[Connection]: Stability is prioritized. Sound quality may be reasonable and connection status will most likely be stable. If the connection is unstable, this setting is recommended.

 **[System Settings]****■ [OSD Language]**

You can select the language you want for the system on-screen display.

■ [Wireless Sound Connection]

You can make further settings for the wireless system. For details, see "Further settings for the wireless system" (page 36).

■ [IR-Repeater]

[On]: Enables the system to relay the signal from a remote control to the TV (page 35).

[Off]: Off.

■ [HDMI Settings]

[Control for HDMI]

[On]: Turns on the [Control for HDMI] function. You can operate mutually between device that are connected with an HDMI cable.

[Off]: Off.

[Audio Return Channel]

This function is available when you connect the system to a TV's HDMI IN jack that is compatible with the Audio Return Channel function and [Control for HDMI] is set to [On].

[Auto]: The system can receive the digital audio signal of the TV automatically via an HDMI cable.

[Off]: Off.

[Standby Through]

You can output HDMI signals to the TV even when the system is in standby mode. This function is available when you set [Control for HDMI] to [On].

[Auto]: Outputs signals from the HDMI OUT (ARC) jack when the TV is turned on while the system is in the standby mode. This setting saves power in the standby mode compared to the [On] setting.

[On]: Always output signals from the HDMI OUT (ARC) jack when the system is in standby mode. If you connect a TV other than "BRAVIA", we recommend you to select this setting.

[Off]: No signals are output when system is in standby mode. This setting saves power in the standby mode compared to the [On] setting.

■ [Quick Start/Network Standby]

[On]: Shortens the startup time from standby mode. You can operate the system quickly after turning it on.

[Off]: The default setting.

■ [Auto Standby]

[On]: Turns on the [Auto Standby] function. When you do not operate the system for about 20 minutes, the system enters standby mode automatically.

[Off]: Off.

■ [Auto Display]

[On]: Automatically displays information on the screen when changing the audio signals, picture mode, etc.

[Off]: Displays information only when you press DISPLAY.

■ [Software Update Notification]

[On]: Sets the system to inform you of latest software version information (page 22).

[Off]: Off.

■ [Auto Update Settings]

[Auto Update]

[On]: Software update is automatically executed between 2 a.m. and 5 a.m. local time in the selected [Time Zone] while this system is not in use. If you set [Quick Start/Network Standby] to [Off], software update is performed after you turned off the system.

[Off]: Off.

[Time Zone]

Select your country/region.

Note

Depending on the contents of the updates, software update may be performed even if you set [Auto Update] to [Off].

■ [Device Name]

You can change the name of this system according to your preference so that it is more recognizable during BLUETOOTH or Screen mirroring function. The name is also used in other network usage such as Home Network. Follow on-screen instructions and use software keyboard to enter the name.

■ [System Information]

You can display the system's software version information and the MAC address.

■ [Software License Information]

You can display the Software License Information.



[Network Settings]

■ [Internet Settings]

Connect the system to the network beforehand. For details, see “Network Function” (page 16).

[Wired Setup]: Select this when you connect to a broadband router using a LAN cable. When you select this setting, the built-in wireless LAN is disabled automatically.

[Wireless Setup(built-in)]: Select this when you use the built-in wireless LAN of the system for wireless network connection.

Tip

For further details, visit the following website and check the FAQ:
<http://www.sony.com/soundbarsupport>

■ [Network Connection Status]

Displays the current network connection status.

■ [Network Connection Diagnostics]

You can run the network diagnostic to check if the network connection has been made properly.

■ [Screen mirroring RF Setting]

If you use multiple wireless systems, such as a wireless LAN (Local Area Network), the wireless signals may be unstable. In this case, playback stability may be improved by setting the priority radio frequency channel for Screen mirroring.

[Auto]: Normally select this. The system automatically selects the better channel for Screen mirroring.

[CH 1]/[CH 6]/[CH 11]: The selected channel is prioritized for Screen mirroring connection.

■ [Connection Server Settings]

Sets whether or not to display the connected Home Network server.

■ [Auto Renderer Access Permission]

[On]: Allows automatic access from a newly detected Home Network controller.

[Off]: Off.

■ [Renderer Access Control]

Displays a list of Home Network controller-compatible products and sets whether or not to accept commands from the controllers in the list.

■ [External Control]

[On]: Allows the home automation controller to operate this system.

[Off]: Off.

■ [Remote Start]

[On]: Allows turn on the system by a device linked via network when the system is in standby mode.

[Off]: The system cannot be turned on by a device linked via network.



[Input Skip Setting]

The skip setting is a convenient feature that allows you to skip unused inputs when selecting an input by pressing INPUT +/-.

[Do not skip]: The system does not skip the selected input.

[Skip]: The system skips the selected input.

Note

If you press INPUT +/- when the home screen is displayed, input icon appears dimmed if it has been set to [Skip].



[Easy Setup]

Runs [Easy Setup] to make the basic initial settings and basic network settings for the system. Follow the on-screen instructions.



[Easy Network Settings]

Runs [Easy Network Settings] to make the basic network settings. Follow the on-screen instructions.



[Resetting]

■ [Reset to Factory Default Settings]

You can reset the system settings to the factory default by selecting the group of settings. All the settings within the group will be reset.

■ [Initialize Personal Information]

You can erase your personal information stored in the system.

Note

If you dispose, transfer or resell this system, please delete all Personal Information for security purposes. Please take the appropriate measures such as logging out after using a network service.

Using the Options menu

Various settings and playback operations are available by pressing **OPTIONS**. The available items differ depending on the situation.

Common options

[A/V SYNC]

Adjusts the time gap between picture and sound (page 30).

[Sound Field]

Changes the sound field setting (page 10).

[Night]

Turns on or off the Night mode function (page 11).

[Voice]

Enhances the dialogue range to enjoy clear voice sounds (page 11).

[Repeat Setting]

Sets repeat playback.

[Play/Stop]

Starts or stops playback.

[Play from beginning]

Plays the item from the beginning.

[Change Category]

Switches between the 🎵 [Music] and 📷 [Photo] category in [USB] or [Home Network] input. This item only available when the display list is available for the category.

🎵 [Music] only

[Shuffle Setting]

Sets shuffle playback.

[Add Slideshow BGM]

Registers music files in the USB memory as slideshow background music (BGM).

[Photo] only

[Slideshow]

Starts a slideshow.

[Slideshow Speed]

Changes the slideshow speed.

[Slideshow Effect]

Sets the effect when playing a slideshow.

[Slideshow BGM]

- [Off]: Turns off the function.
- [My Music from USB]: Sets the music files registered in [Add Slideshow BGM].

[Change Display]

Switches between [Grid View] and [List View].

[Rotate Left]

Rotates the photo counterclockwise by 90 degrees.

[Rotate Right]

Rotates the photo clockwise by 90 degrees.

[View Image]

Displays the selected picture.

Adjusting the delay between the picture and sound

[A/V SYNC]

When the sound does not match the pictures on the TV screen, you can adjust the delay between the picture and sound for the following inputs. The setting method differs depending on the input.

When the [HDMI1], [HDMI2], or [HDMI3] input is selected

- 1 Press OPTIONS.**
The Options menu appears on the TV screen.
- 2 Press $\blacktriangle/\blacktriangledown$ to select [A/V SYNC], then press \oplus .**
- 3 Press $\blacktriangle/\blacktriangledown$ to adjust the delay, then press \oplus .**
You can adjust from 0 ms to 300 ms in 25 ms increments.

When the [TV] input is selected

- 1 Press OPTIONS.**
"SYNC" appears in the front panel display.
- 2 Press \oplus or \rightarrow .**
- 3 Press $\blacktriangle/\blacktriangledown$ to adjust the delay, then press \oplus .**
You can adjust from 0 ms to 300 ms in 25 ms increments.
- 4 Press OPTIONS.**
"SYNC" disappears from the front panel display.



Controlling the system using a smartphone or tablet (SongPal)

SongPal is a dedicated app for operating SongPal-compatible audio devices manufactured by Sony using a smartphone or tablet. Search for SongPal on Google Play™ or App Store and download it using your smartphone or tablet.

SongPal allows you to:

- change commonly used settings, selecting the input of the system and adjusting the volume.
- enjoy music content stored on a home network server or smartphone with the system.
- enjoy music visually with your smartphone display.
- configure Wi-Fi connection settings easily using SongPal if your Wi-Fi router does not have a WPS function.
- use the SongPal Link function (page 31).

Note

- Before you start to perform the operations below, be sure to set the [Bluetooth Mode] to [Receiver] (page 25).
- This system is compatible with SongPal version 3.0 or later.
- SongPal uses the network function (page 16) and/or BLUETOOTH function (page 12) of the system.
- Specifications and display design of SongPal are subject to change without notice.

When using an Android device

- 1 Search, download and launch SongPal application on Android device.
- 2 Connect the system and Android device by BLUETOOTH connection (page 12) or network connection (page 16).

Tip

If you connect the system and Android device by network connection, connect the device by Wi-Fi to the same network as that of the system.

- 3 Follow the instructions on SongPal.

When using an iPhone/iPod

- 1 Search, download and launch SongPal application on iPhone/iPod.
- 2 Connect the system and iPhone/iPod by BLUETOOTH connection (page 12) or network connection (page 16).

Tip

If you connect the system and iPhone/iPod by network connection, connect the iPhone/iPod by Wi-Fi to the same network as that of the system.

- 3 Follow the instructions on SongPal.

Listening to the same music on multiple devices/ listening to different music in a different location (SongPal Link)

You can enjoy music stored on your computer or smartphone or from music services in multiple rooms at the same time.

For details on SongPal Link, please visit the following URL:

<http://www.sony.net/nasite>

Using Google Cast™

Google Cast allows you to select music content from the Google Cast™ Ready app and play back on the system.

Google Cast requires the initial setup using SongPal.

- 1 Download SongPal to the device.**
- 2 Start SongPal, and then connect the device by Wi-Fi to the same network as that of the system.**
- 3 Perform the initial setup on the device following the instructions from SongPal.**
- 4 Start the Google Cast Ready app on the device, and then select this system to play back content.**

Note

You cannot use Google Cast while "GOOGLE CAST UPDATING" appears in the front panel display. Wait until the update is complete, and then try again.

Using the Control for HDMI Function for "BRAVIA" Sync

This function is available on TVs with the "BRAVIA" Sync function.

By connecting Sony products that are compatible with the Control for HDMI function via an HDMI cable, operation is simplified with the features below.

You can enable the Control for HDMI function by setting [Control for HDMI] to [On] (page 26).

Note

- To use the "BRAVIA" Sync function, be sure to turn on the system and all connected device after completed the HDMI connection.
- Depending on the settings of the connected device, the Control for HDMI function may not work correctly. Refer to the operating instructions of the device.

Control for HDMI - Easy Setting

You can set the system's [Control for HDMI] function automatically by enabling the corresponding setting on the TV.

"DONE" appears in the front panel display when the Easy Setting is completed.

Note

You can set [Control for HDMI] function manually if the above setting is not working. For details, see "[HDMI Settings]" (page 26).

System Power Off

When you turn off the TV, the system and the connected device will turn off automatically.

Note

The system does not turn off automatically while playing music on this system.

One-Touch Play

When you play content on a device (Blu-ray Disc™ player, "PlayStation®4", etc.) connected to the system with an HDMI cable, the system and TV are turned on automatically and the input of the system is switched to the appropriate HDMI input.

Note

- The feature above may not operate with certain devices.

- If you set [Standby Through] to [Auto] or [On] (page 26), then play back the contents on a connected device when the system is in standby mode, sound and image can only be output from the TV while the system remains in standby mode.

System Audio Control

If you turn on the system while you are watching the TV, the TV sound will be output from the speakers of the system automatically.

The volume of the system will be adjusted when you adjust the volume using the TV's remote control.

If the TV sound was output from the speakers of the system the last time you watched the TV, the system will be turned on automatically when you turn on the TV again.

You can also enjoy this feature when using Twin Picture function (Picture and Picture (P&P)) on your TV.

- If the [TV], [HDMI1], [HDMI2] or [HDMI3] input is selected, the sound can be output from the system.
- If other than [TV], [HDMI1], [HDMI2] or [HDMI3] input is selected, the sound is output only from the TV when using the Twin Picture function. When you turn off the Twin Picture function, the sound is output from the system.

Audio Return Channel

You can enjoy TV sound via the system by using just one HDMI cable. For details of the setting, see "[Audio Return Channel]" (page 26).

Echo Canceling Sync

You can reduce the echo when you use the Social Viewing function while watching TV programs. Conversation becomes clearer.

- If the current selected input is [TV], [HDMI1], [HDMI2] or [HDMI3], the input is automatically changed to [TV] input. Sound of the Social Viewing and TV program is output from the system.
- If the current selected input is other than [TV], [HDMI1], [HDMI2] or [HDMI3], the sound of the Social Viewing and the playback content is output from TV.

Note

- This feature only works for TV that supports Social Viewing function. For details, refer to the operating instructions of your TV.
- Be sure to set the audio output setting on your TV so that the sound can be output through this system.
- The Echo Canceling Sync function is a Sony proprietary function. This function cannot operate with non-Sony devices.

Home Theatre Control

If a Home Theatre Control-compatible TV is connected to the system, an icon for Internet based applications appears on the connected TV.

You can change the settings of the system (such as change an input or sound field) by using the remote control of your TV.

Note

- Your TV must be connected to Internet to use the Home Theatre Control function.
- The Home Theatre Control function is a Sony proprietary function. This function cannot operate with non-Sony devices.

Language Follow

When you change the language for the on-screen display of the TV, the system's on-screen display language is also changed.

Notes on HDMI connections

- Use a High Speed HDMI cable. If you use a Standard HDMI cable, 1080p, Deep Color, 3D, and 4K content may not be displayed properly.
- Use an HDMI-authorized cable. Use a Sony High Speed HDMI cable with the Cable Type Logo.
- We do not recommend using an HDMI-DVI conversion cable.
- Audio signals (sampling frequency, bit length, etc.) transmitted from an HDMI jack may be suppressed by the connected device.
- Sound may be interrupted when the sampling frequency or the number of channels of audio output signals from the playback device is switched.
- When [TV] input is selected, video signals via one of the HDMI IN 1/2/3 jacks selected last time are output from the HDMI OUT (ARC) jack.
- This system supports Deep Color, "x.v.Color", 3D, and 4K transmission.
- To enjoy 3D content, connect a 3D-compatible TV and video device (Blu-ray Disc™ player, "PlayStation®4", etc.) to the system using High Speed HDMI cables, put on 3D glasses, and then play back a 3D-compatible Blu-ray Disc™, etc.
- To enjoy 4K content, the TV and players that are connected to the system must be compatible with 4K content.

Enjoying multiplex broadcast sound (Dual Mono)

You can enjoy multiplex broadcast sound when the system receives a Dolby Digital multiplex broadcast signal.

Note

To receive a Dolby Digital signal, you need to connect a TV or other devices to the TV (DIGITAL IN) jack with an optical digital cable.

If your TV's HDMI IN jack is compatible with the Audio Return Channel function (page 26), you can receive a Dolby Digital signal via an HDMI cable.

Press AUDIO repeatedly until the signal you want appears in the front panel display.

- "MAIN": Sound of the main language will be output.
- "SUB": Sound of the sub language will be output.
- "MN/SB": Mixed sound of both the main and sub languages will be output.

Deactivating the buttons on the Bar Speaker (Child Lock)

You can deactivate the buttons on the Bar Speaker (except for I/⏻) for preventing misoperation, such as child mischief.

Be sure to use the buttons on the Bar Speaker to perform this operation.

While holding INPUT, press VOL -, VOL + and VOL - in sequence.

"LOCK" appears in the front panel display.

You can only operate the system by using the remote control.

To cancel, while holding INPUT, press VOL -, VOL + and VOL - in sequence.

"UNLOCK" appears in the front panel display.

Changing the brightness

You can change the brightness of the front panel display and blue LED indicator.

Press DIMMER repeatedly.

You can select "OFF", "DIM1" or "DIM2".*

* The brightness for "DIM1" and "DIM2" settings are the same.

Note

The front panel display is turned off when "DIM2" is selected. It turns on automatically when you press any buttons, then turns off again if you do not operate the system for about 10 seconds. However, in some cases, the front panel display may not turn off.

Saving power in Standby Mode

Check that you have made the following settings:

- [Bluetooth Standby] is set to [Off] (page 25).
- [Control for HDMI] in [HDMI Settings] is set to [Off] (page 26).
- [Quick Start/Network Standby] is set to [Off] (page 27).
- [Remote Start] is set to [Off] (page 28).

Enabling the IR repeater function (when you cannot control the TV)

When the Bar Speaker obstructs the remote control sensor of the TV, the TV remote control may not work. In that case, enable the IR repeater function of the system.

You can control the TV with the remote control of the TV by sending the remote signal from the rear of the Bar Speaker.

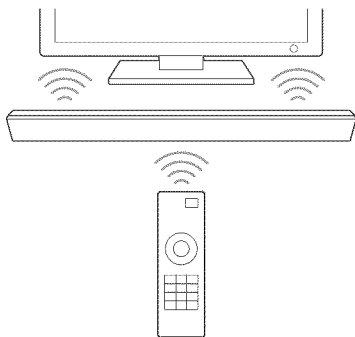

Note

- Be sure to check that the remote control of the TV cannot control the TV, then set [IR-Repeater] to [On]. If it is set to [On] when the remote control can control the TV, appropriate operation may not be obtained, because of the interference between the direct command from the remote control and the command via the Bar Speaker.
- On some TVs, this function may not work correctly. In this case, place the Bar Speaker slightly further away from the TV.

1 Press HOME on the remote control of the system.

The home screen appears on the TV screen.

- 2 Press **▲** to select  [Setup] at the upper right corner, then press **+**.
- 3 Press **▲/▼** to select [System Settings], then press **+**.
- 4 Press **▲/▼** to select [IR-Repeater], then press **+**.
- 5 Press **▲/▼** to select [On], then press **+**.

Further settings for the wireless system

You can make further settings for the wireless system by using the [Wireless Sound Connection] settings.

- 1 Press **HOME**.
The home screen appears on the TV screen.
- 2 Press **▲** to select  [Setup] at the upper right corner, then press **+**.
- 3 Press **▲/▼** to select [System Settings], then press **+**.
- 4 Press **▲/▼** to select [Wireless Sound Connection], then press **+**.
The [Wireless Sound Connection] display appears.
 - [Secure Link] (page 36)
 - [RF Band] (page 37)

Activating wireless transmission between specific units

[Secure Link]

You can specify the wireless connection to link the Bar Speaker to the subwoofer using the Secure Link function. This function can help prevent interference if you use multiple wireless products or your neighbors use wireless products.

- 1 Select [Wireless Sound Connection] in [System Settings] (page 36).
- 2 Press **▲/▼** to select [Secure Link], then press **+**.
- 3 Press **▲/▼** to select [On], then press **+**.
- 4 Press **SECURE LINK** on the rear of the subwoofer.
Proceed to the next Step within a few minutes.
- 5 Press **▶/▶** to select [Start], then press **+**.
To return to the previous display, select [Cancel].
- 6 After the message [Secure Link setting is complete.] appears, press **+**.
The subwoofer is linked to the Bar Speaker and the on/standby indicator on the subwoofer turns orange.
If the message [Cannot set Secure Link.] appears, follow the on-screen messages.

To cancel the Secure Link function

For the Bar Speaker

Select [Off] on Step 3 above.

For the subwoofer

Hold down SECURE LINK on the rear of the subwoofer until the on/standby indicator turns green or flashes green.

Selecting the frequency band

[RF Band]

You can select the frequency band which RF channel belongs to.

- 1 Select [Wireless Sound Connection] in [System Settings] (page 36).
- 2 Press $\blacktriangleleft/\blacktriangleright$ to select [RF Band], then press \oplus .
- 3 Press $\blacktriangleleft/\blacktriangleright$ to select the setting you want, then press \oplus .
 - [Auto]: Normally select this. The system automatically selects the strongest frequency band for transmission.
 - [5.2GHz], [5.8GHz]: The system transmits sound according to the selected frequency band.

Tip

We recommend you to set [RF Band] to [Auto].

Modifying the angle of the Bar Speaker

You can modify the angle of the Bar Speaker by attaching the supplied stands to the bottom of the Bar Speaker.

Tip

When you place the Bar Speaker in a flat position above eye level, detaching the stands will ensure proper sound orientation.

- 1 Turn the Bar Speaker upside down.

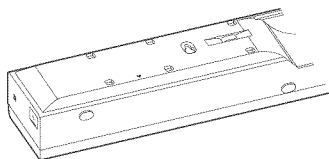

- 2 Remove the protection sheet from the double-sided tape on the stand (supplied).



- 3** Attach the stand to the Bar Speaker by matching the “▲” on the stand to the “▲” on the Bar Speaker.

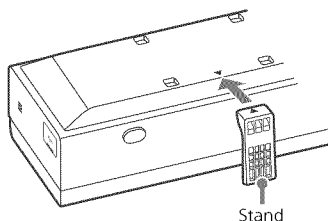

- 4** Repeat step 2 and 3 to attach the stand for the other side.

Mounting the Bar Speaker on a wall

You can mount the Bar Speaker on a wall.

Note

- Prepare screws (not supplied) that are suitable for the wall material and strength. As a plasterboard wall is especially fragile, attach the screws securely to two studs in the wall beam. Install the Bar Speaker horizontally, hung by screws in studs in a continuous flat section of the wall.
- Be sure to subcontract the installation to Sony dealers or licensed contractors and pay special attention to safety during the installation.
- Sony shall not be held responsible for accidents or damage caused by improper installation, insufficient wall strength, improper screw installation or natural calamity, etc.
- When you use the HDMI IN 3 jack of the wall-mounted Bar Speaker, connect the swivel-type High Speed HDMI cable.

- 1** Prepare screws (not supplied) that are suitable for the holes on the rear of the Bar Speaker.

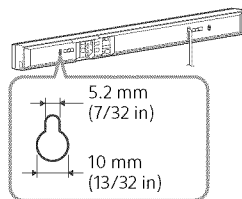
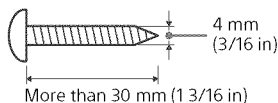

- 2** Fasten the screws to two studs in the wall.

The screws should protrude by 8 mm to 9 mm (11/32 in to 3/8 in).

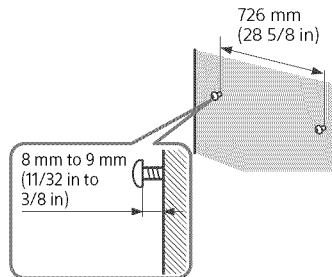

- 3** Hang the Bar Speaker on the screws.

Align the holes at the rear of the Bar Speaker with the screws, then hang the Bar Speaker on the two screws.

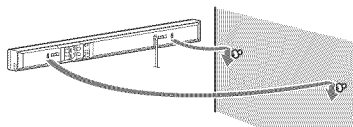

Precautions

On safety

- Should any solid object or liquid fall into the cabinet, unplug the system and have it checked by qualified personnel before operating it any further.
- Do not touch the AC power cord (mains lead) with wet hands. Doing so may cause an electric shock.
- Do not climb on the Bar Speaker and subwoofer, as you may fall down and injure yourself, or system damage may result.

On power sources

- Before operating the system, check that the operating voltage is identical to your local power supply. The operating voltage is indicated on the nameplate at the rear of the Bar Speaker and subwoofer.
- If you are not going to use the system for a long time, be sure to disconnect the system from the wall outlet. To disconnect the AC power cord (mains lead), grasp the plug itself; never pull the cord.
- AC power cord (mains lead) must be changed only at a qualified service shop.

On heat buildup

Although the system heats up during operation, this is not a malfunction. If you continuously use this system at a large volume, the cabinet temperature of the top, side and bottom rises considerably. To avoid burning yourself, do not touch the cabinet.

On placement

- Leave the front of the system open.
- Do not place the system on top of a device that radiates heat.
- Place the system in a location with adequate ventilation to prevent heat build-up in the system.
- Do not place the Bar Speaker and subwoofer on a soft surface (rugs, blankets, etc.) or place anything at the rear of the Bar Speaker and subwoofer that might block the ventilation holes and cause malfunctions.
- Do not install the system near heat sources such as radiators, air ducts, or in a place subject to direct sunlight, excessive dust, mechanical vibration, or shock.
- Do not install the system in an inclined position. It is designed to be operated in a horizontal position only.
- Do not place metal objects in front of the front panel. It may limit reception of radio waves.
- Do not place the system in a place where medical equipment is in use. It may cause a malfunction of medical equipment.
- If you use a pacemaker or other medical device, consult your physician or the manufacturer of your medical device before using the wireless LAN function.
- Use caution when placing the Bar Speaker and subwoofer on a surface that has been specially treated (with wax, oil, polish, etc.), as staining or discoloration of the surface may result.
- Take care to avoid any possible injury from the corners of the Bar Speaker and subwoofer.
- If the system is being used in combination with a TV, VCR, or tape deck, noise may result and picture quality may suffer. In such a case, place the system away from the TV, VCR, or tape deck.

- The speakers of this system are not magnetically shielded.
Do not place magnetic cards or a CRT-type TV set near the system.

On operation

Before connecting other devices, be sure to turn off and unplug the system.

On adjusting volume

Do not turn up the volume while listening to a section with very low level inputs or no audio signals. If you do, the speakers may be damaged when a peak level section is suddenly played.

On cleaning

Clean the cabinet, panel, and controls with a soft cloth slightly moistened with a mild detergent solution. Do not use any type of abrasive pad, scouring powder or solvent such as alcohol or benzene.

On replacement of parts

In the events that this system is repaired, repaired parts may be retained for reuse or recycling purposes.

On your TV's color

If the system cause the color irregularity on your TV screen, turn off the TV then turn it on after 15 to 30 minutes. If color irregularity persist, place the system further away from the TV set.

IMPORTANT NOTICE

Caution: This system is capable of holding a still video image or on-screen display image on your TV screen indefinitely. If you leave the still video image or on-screen display image displayed on your TV for an extended period of time, you risk permanent damage to your TV screen. Plasma display panel televisions and projection televisions are susceptible to this.

Notes on updating

This system allows you to update the software automatically when connected to the Internet via a wired or wireless network.

You can add new features and use the system with more convenience and safety by updating the system.

If you do not want to update automatically, you can disable the function by using SongPal installed on your smartphone or tablet. However, the system may update the software automatically for reasons such as safety, even if this function is disabled. You can also update the software using the settings menu when this function is disabled. See "Using the Setup Display" (page 22) for details.

You may not use the system while the software is being updated.

Disclaimer regarding services offered by third parties

Services offered by third parties may be changed, suspended, or terminated without prior notice. Sony shall not be held responsible in these situations.

If you have any questions or problems concerning your system, please consult your nearest Sony dealer.

Troubleshooting

If you experience any of the following difficulties while using the system, use this troubleshooting guide to help remedy the problem before requesting repairs. Should any problem persist, consult your nearest Sony dealer. In the event of a problem with the wireless sound function, have a Sony dealer check the entire system (Bar Speaker and subwoofer).

General

- The power does not turn on.
- Check that the AC power cord (mains lead) is connected securely.
- The remote control does not function.
- The distance between the remote control and the Bar Speaker is too far.
 - The batteries in the remote control are weak.
- The system is turned off automatically.
- The [Auto Standby] is working. Set [Auto Standby] to [Off] (page 27).
- The system does not work normally.
- Disconnect the AC power cord (mains lead) from the wall outlet (mains), then reconnect after several minutes.
- TV remote control does not work.
- This problem might be solved by enabling the IR repeater function (page 35).
- Sensors of the TV do not work properly.
- The Bar Speaker may block some sensors (such as the brightness sensor) and the remote control receiver of your TV, or the "emitter for 3D glasses (infrared transmission)" of a 3D TV that supports the infrared 3D glass system. Move the Bar Speaker away from the TV within a range that allow those parts to operate properly. For the locations of the sensors and remote control receiver, refer to the operating instructions supplied with the TV.

Messages

[A new software version is available. Please go to the "Setup" section of the menu and select "Software Update" to perform the update.] appears on the TV screen.

- See [Software Update] (page 22) to update the system to a latest software version.

"PRTCT", "PUSH" and "POWER" appear alternately in the front panel display.

- Press I/⏻ to turn off the system. After "STBY" disappears, disconnect the AC power cord (mains lead) from the wall outlet (mains). Then, check that nothing is blocking the ventilation holes of the Bar Speaker. Reconnect the AC power cord (mains lead) and turn on the system. If the problem persists, consult your nearest Sony dealer.

"LOCK" flashes in the front panel display when you press any button on the Bar Speaker.

- Set the child lock function to off (page 34).

 appears without any messages on the entire TV screen.

- Contact your nearest Sony dealer or local authorized Sony service facility.

"NOT USE" appears in the front panel display when you press any of the sound effect buttons (page 51).

- The sound effects setting cannot be changed when the system is connected to a BLUETOOTH receiver in transmitter mode.

Picture

There is no picture or the picture is not output correctly.

- Select the appropriate input (page 9).
- While holding INPUT, press VOL +, VOL – and VOL + in sequence to reset the video output resolution to the lowest resolution.

There is no picture when you make an HDMI cable connection.

- If you connect a device supporting HDCP2.2, be sure to connect the device to the HDMI IN 1 jack and the TV to the HDMI OUT (ARC) jack of the system.
- The system is connected to an input device that is not HDCP (High-bandwidth Digital Content Protection) compliant. In this case, check the specifications of the connected device.

3D content from the HDMI IN 1/2/3 jack do not appear on the TV screen.

- Depending on the TV or video device, 3D content may not appear. Check the supported HDMI video format (page 55).

4K content from the HDMI IN 1/2/3 jack do not appear on the TV screen.

- Depending on the TV or the video device, 4K content may not appear. Check the video capability and settings of your TV and video device.
- Use a High Speed HDMI cable.

No image is output from the TV when the system is in standby mode.

- When the system enters standby mode, the image from the last selected HDMI device before you turned off the system is displayed. If you are enjoying content from another device, play the content on the device and perform the One-Touch Play operation, or turn on the system to select the HDMI device from which you want to enjoy content.
- Set [Standby Through] to [On] in [HDMI Settings] (page 26).

An image is not displayed on the entire TV screen.

- Check the setting of [TV Type] in [Screen Settings] (page 23).
- The aspect ratio on the media is fixed.

Color irregularity occurs on the TV screen.

- If the color irregularity persists, turn off the TV set once, then turn it on after 15 to 30 minutes.
- Make sure that no magnetic object (magnetic latch on a TV stand, health care device, toy, etc.) is placed near the system.

Images from the HDMI jack is distorted.

- Video from the device connected to the HDMI jack may be distorted. If this happens, set [Video Direct] to [On] (page 24).

Sound

No sound or only a very low-level sound of the device connected to the system is heard.

- Press \triangleleft + and check the volume level (page 51).
- Press M or \triangleleft + to cancel the muting function (page 51).

- Make sure the input source is selected correctly. You should try other input sources by pressing the INPUT +/- repeatedly (page 9).
- Check that all the cables and cords of the system and the connected device are firmly inserted.

No TV sound is output from the system.

- Press INPUT +/- repeatedly to select [TV] input.
- Check the connection of the HDMI cable or optical digital cable that is connected to the system and the TV (refer to Step 1 in the supplied Startup Guide).
- Turn on the TV, then turn on the system.
- Set the speaker setting of the TV to Audio System. Refer to the operating instructions of the TV for the TV settings.
- Increase the volume on the TV or cancel muting.
- When a TV compatible with the Audio Return Channel (ARC) function is connected with an HDMI cable, make sure the cable is connected to the HDMI input (ARC) terminal of the TV (refer to Step 1 in the supplied Startup Guide).
- If the TV is not compatible with the Audio Return Channel (ARC) function, connect the optical digital cable in addition to the HDMI cable in order to output sound (refer to Step 1 in the supplied Startup Guide).

The sound is output from both the system and the TV.

- Turn off the sound of the system or the TV.

There is no sound from the TV via the HDMI OUT (ARC) jack when using the Audio Return Channel function.

- Set [Control for HDMI] in [HDMI Settings] of [System Settings] to [On] (page 26). Also, set [Audio Return Channel] in [HDMI Settings] of [System Settings] to [Auto] (page 26).
- Make sure that your TV is compatible with the Audio Return Channel function.
- Make sure that an HDMI cable is connected to a jack on your TV that is compatible with the Audio Return Channel function.

The system does not output sound of TV programs correctly when connected to a set-top box.

- Set [Audio Return Channel] in [HDMI Settings] of [System Settings] to [Off] (page 26).
- Check the connections (refer to the supplied Startup Guide).

Severe hum or noise is heard.

- Check that the devices are connected securely.
- Move your audio device away from the TV.
- The plugs and jacks are dirty. Wipe them with a cloth slightly moistened with alcohol.

No sound or only a very low-level sound is heard from the subwoofer.

- Press SW  + to increase the subwoofer volume (page 51).
- Make sure that the on/standby indicator of the subwoofer is lit in green. If not, see "No sound is heard from the subwoofer." in "Wireless sound" (page 44).

- A subwoofer is for reproducing bass sound. In the case of input sources that contain very little bass sound components (for example, a TV broadcast), the sound from the subwoofer may be difficult to hear.
- When you play content compatible with copyright protection technology (HDCP), it is not output from the subwoofer.

Dolby Digital or DTS multi-channel sound is not reproduced.

- Check that the DVD, etc. you are playing is recorded in Dolby Digital or DTS format.
- You can only enjoy High Bitrate Audio (DTS-HD Master Audio, Dolby TrueHD), DSD and Multi Channel Linear PCM with an HDMI connection.

Distortion occurs in the sound of a connected device.

- Reduce the input level for the connected device by setting [Attenuation settings - Analog] (page 24).

Wireless sound

No sound is heard from the subwoofer.

- The on/standby indicator of the subwoofer does not light up.
 - Check that the AC power cord (mains lead) of the subwoofer is connected properly. (Refer to Step 4 in the supplied Startup Guide)
 - Press the I/⏻ (on/standby) on the subwoofer to turn on the power.
- The on/standby indicator of the subwoofer flashes slowly in green or lights up in red.
 - Move the subwoofer to a location near the Bar Speaker so that the on/standby indicator of the subwoofer lights up in green.

- Follow the steps in “Activating wireless transmission between specific units” (page 36).
- The on/standby indicator of the subwoofer flashes quickly in green.
 - Consult your nearest Sony dealer.
- The on/standby indicator of the subwoofer flashes in red.
 - Press the I/⏻ (on/standby) on the subwoofer to turn off the power and check whether the ventilation opening of the subwoofer is blocked or not.
- The subwoofer is designed for playback of bass sound. When the input source does not contain much of bass sound, as is the case with most TV programs, the bass sound may not be audible.
- Press the SW ◀ + to increase the volume of the subwoofer (page 51).

Sound skips or has noise.

- If there is a device nearby that generates electromagnetic waves like a wireless LAN or an electronic oven in use, locate the system apart from it.
- If there is an obstacle between the Bar Speaker and the subwoofer, move or remove it.
- Locate the Bar Speaker and the subwoofer as close as possible.
- Switch the wireless LAN frequency of any nearby Wi-Fi router or personal computer to 2.4 GHz range.
- Switch the LAN connection of the TV or Blu-ray Disc™ player from wireless to wired.

Playback

File names are not displayed correctly.

- The system can only display ISO 8859-1 compliant character formats. Other character formats may be displayed differently.

- Depending on the writing software used, the input characters may be displayed differently.

A file does not start playing from the beginning.

- Resume play has been selected. Press **OPTIONS** and select [Play from beginning], then press **(+)**.

Playback does not start from the resume point where you last stopped playing.

- The resume point may be cleared from memory depending on the file when
 - you disconnect the USB device.
 - you play other content.
 - you turn off the system.

Unstable playback when using Screen mirroring.

- Depending on the usage environment, devices emitting radio waves such as other wireless LAN devices or microwave ovens may interfere with the Screen mirroring. Move the system and the Screen mirroring-compatible device away from such devices, or turn off such devices.
- Depending on the usage environment, communication speed may be affected by the distance or obstacle between devices, types of device, device configuration, or radio waves. Communication may be lost due to line congestion.

USB device

The USB device is not recognized.

- Try the following:
 - ① Turn the system off.
 - ② Remove and reconnect the USB device.
 - ③ Turn the system on.

- Make sure that the USB device is securely connected to the **(USB)** port.
- Check if the USB device or a cable is damaged.
- Check if the USB device is on.
- If the USB device is connected via a USB hub, disconnect it and connect the USB device directly to the Bar Speaker.

"BRAVIA" Sync ([Control for HDMI])

The [Control for HDMI] function does not work ("BRAVIA" Sync).

- Check the HDMI connection (refer to Step 1 in the supplied Startup Guide).
- Check that [Control for HDMI] is set to [On] (page 26).
- If you change the HDMI connection, turn the system off and on again.
- If power failure occurs, set [Control for HDMI] to [Off], then set [Control for HDMI] to [On] (page 26).
- Check the following and refer to the operating instructions supplied with the device.
 - The connected device is compatible with the [Control for HDMI] function.
 - The connected device's setting for the [Control for HDMI] function is correct.
- If you connect/disconnect the AC power cord (mains lead), wait more than 15 seconds before operating the system.
- If you connect the audio output of video device with the system, using a cable other than an HDMI cable, no sound may be output because of "BRAVIA" Sync. In such a case, set [Control for HDMI] to [Off] (page 26) or connect the cable from the audio output jack of the video device directly to the TV.

- The types and number of devices that can be controlled by the "BRAVIA" Sync feature are restricted by the HDMI CEC standard as follows:
 - Recording devices (Blu-ray Disc™ recorders, DVD recorders, etc.): up to 3 devices
 - Playback devices (Blu-ray Disc™ players, DVD players, etc.): up to 3 devices (including this system)
 - Tuner-related devices: up to 4 devices
 - Audio system (receiver/headphones): up to 1 device (including this system)
- Depending on the usage environment, including the wall material, radio wave reception conditions, or obstacles between the system and the wireless LAN router, the possible communication distance may be shortened. Move the system and the wireless LAN router closer to each other.
- Devices that use a 2.4 GHz frequency band, such as a microwave, BLUETOOTH, or digital cordless device, may interrupt communication. Move the system away from such devices, or turn off such devices.
- The wireless LAN connection may be unstable depending on the usage environment, especially while using the BLUETOOTH function of the system. In this case, adjust the usage environment.

Network connection

The system cannot connect to the network.

- Check the network connection (page 16) and the network settings (page 28).

Wireless LAN connection

You cannot connect your PC to the Internet after [Wi-Fi Protected Setup (WPS)] is performed.

- The wireless settings of the router may change automatically if you use the Wi-Fi Protected Setup function before adjusting the settings of the router. In this case, change the wireless settings of your PC accordingly.

The system cannot connect to the network or the network connection is unstable.

- Check if the wireless LAN router is on.
- Check the network connection (page 16) and the network settings (page 28).

The wireless router you want is not shown in the wireless network list.

- Press BACK to return to the previous screen, and try [Wireless Setup(built-in)] again. If the wireless router you want is still not detected, select [New connection registration] from the network list, then select [Manual registration] to input a network name (SSID) manually.

BLUETOOTH device

BLUETOOTH connection cannot be completed.

- Make sure that the blue LED indicator is lit (page 48).
- Make sure the BLUETOOTH device to be connected is turned on and the BLUETOOTH function is enabled.
- Move the BLUETOOTH device closer to the Bar Speaker.

- Pair this system and the BLUETOOTH device again. You may need to cancel the pairing with this system using your BLUETOOTH device first.
- Set [Bluetooth Mode] to [Receiver] or [Transmitter] (page 25).

Pairing cannot be done.

- Move the BLUETOOTH device closer to the Bar Speaker.
- Pairing may not be possible if other BLUETOOTH devices are present around the Bar Speaker. In this case, turn off the other BLUETOOTH devices.
- Delete the system from your BLUETOOTH device and perform pairing again (page 12).

NFC function does not work.

- NFC function does not work with BLUETOOTH-compatible receivers (such as headphones). To listen to sound using a BLUETOOTH-compatible receiver, see "Listening to sound by transmitting to a BLUETOOTH-compatible receiver" (page 14).

Connecting cannot be done.

- The pairing registration information has been erased. Perform the pairing operation again (page 12).

There is no sound.

- Make sure this Bar Speaker is not too far from the BLUETOOTH device, or this system is not receiving interference from a Wi-Fi network, other 2.4 GHz wireless device, or microwave oven.
- Check that the BLUETOOTH connection is made properly between this system and the BLUETOOTH device.
- Pair this system and the BLUETOOTH device again.
- Keep the Bar Speaker away from metal objects or surfaces.

- Make sure [Bluetooth Audio] input is selected.
- Adjust the volume of the BLUETOOTH device first, if the volume level is still too low, adjust the volume level on the Bar Speaker.

The sound skips or fluctuates, or the connection is lost.

- The Bar Speaker and the BLUETOOTH device are too far apart.
- If there are obstacles between the Bar Speaker and your BLUETOOTH device, remove or avoid the obstacles.
- If there is device that generates electromagnetic radiation, such as a wireless LAN, other BLUETOOTH device, or a microwave oven nearby, move them away.

Guide to Parts and Controls

For more information, refer to the pages indicated in parentheses.

Bar Speaker

Front/Side

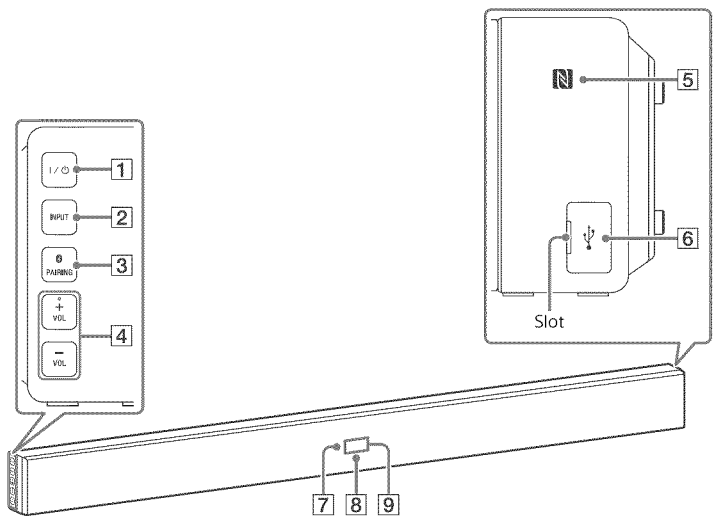

- 1 I/O (on/standby)**
Turns on the system, or sets it to standby mode.
- 2 INPUT**
Selects the device you want to use.
- 3 PAIRING**
- 4 VOL (volume) +/-**

* VOL + button has a tactile dot. Use the tactile dot as a reference when operating the Bar Speaker.

- 5 (N-Mark) (page 14)**
Position the NFC-compatible device near this indication to activate the NFC function.

- 6 (USB) port (page 9)**
Place your fingernail in the slot to open the cover.
- 7 Remote control sensor**
- 8 Blue LED indicator**
Shows the BLUETOOTH status as follows.

During BLUETOOTH pairing	Flashes quickly
The system is attempting to connect with a BLUETOOTH device	Flashes

The system has established connection with a BLUETOOTH device

Lights up

Removing the grille frame

Remove or attach the grille frame in parallel with the front panel.

9 Front panel display

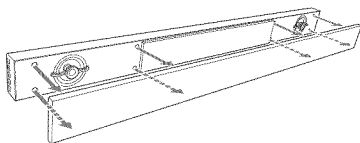

Rear panel

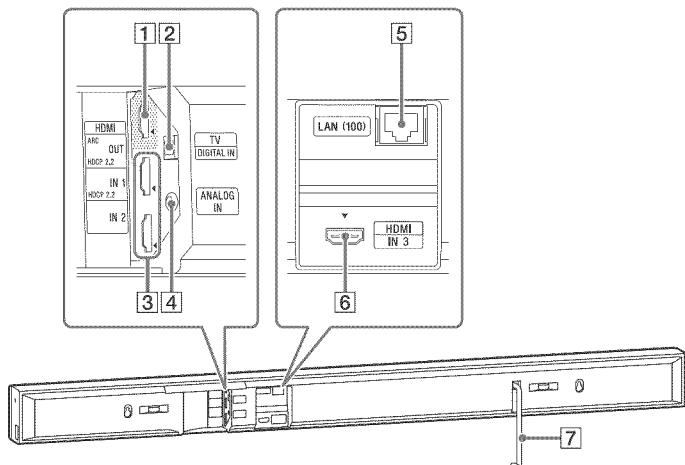

- 1 HDMI OUT* (ARC) jack
- 2 TV (DIGITAL IN) jack
- 3 HDMI IN 1*/2 jacks
- 4 ANALOG IN jack
- 5 LAN (100) terminal
- 6 HDMI IN 3 jack
- 7 AC power cord (mains lead)

* HDMI IN 1 and HDMI OUT jacks support HDCP 2.2 protocol. HDCP 2.2 is newly enhanced copyright protection technology that is used to protect content such as 4K movies.

Subwoofer

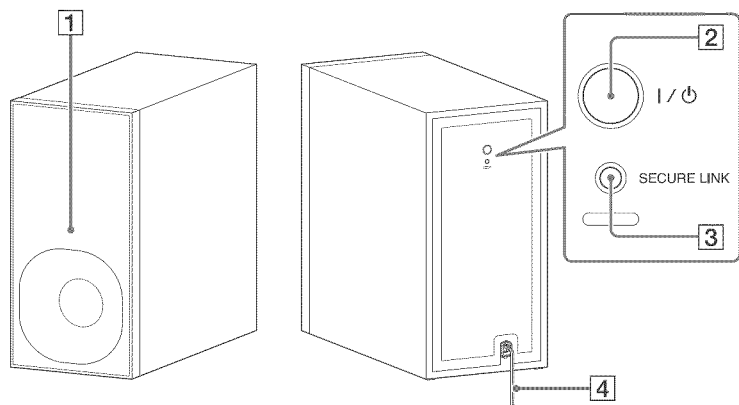

1 On/standby indicator

- Lights off: Power is off.
- Red: Not connected to Bar Speaker (standby mode).
- Green: Connected to Bar Speaker (SECURE LINK connection is not established).
- Orange: SECURE LINK connection is established.

2 I/⏻ (on/standby)

3 SECURE LINK (page 36)

4 AC power cord (mains lead)

About the standby mode

The subwoofer enters standby mode automatically and the on/standby indicator turns red when the Bar Speaker is in standby mode or wireless transmission is deactivated. The subwoofer turns on automatically when the Bar Speaker is turned on and wireless transmission is activated.

Remote control

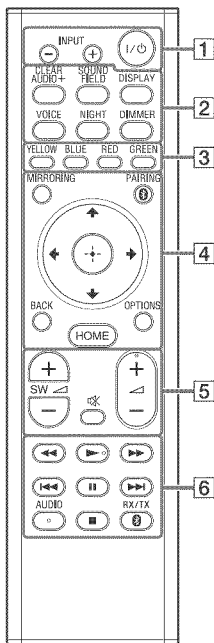

AUDIO, ►, and ◀ + buttons have a tactile dot. Use the tactile dot as a reference when operating the remote control.

- 1 I/⏻ (on/standby)**
Turns on the system or sets it to standby mode.
INPUT +/- (page 9)
Selects the device you want to use.
- 2 Sound effect buttons**
See “Enjoying sound effects” (page 10).
CLEARAUDIO+, SOUND FIELD, VOICE, NIGHT

DISPLAY

Displays playback information on the TV screen.

DIMMER (page 35)

Adjusts the brightness of the front panel display and blue LED indicator.

3 Color buttons

Shortcut keys for selecting items on some menus.

4 MIRRORING (page 20)

Selects the [Screen mirroring] input.

PAIRING (page 12)

Sets the system to pairing mode.

This button only works when [Bluetooth Mode] is set to [Receiver] (page 25).

BACK

Returns to the previous display.

OPTIONS (pages 13, 15, 29, 30)

Displays the Options menu on the TV screen or in the front panel display. (The location differs depending on the selected function.)

HOME (pages 9, 11, 16, 19, 22)

Enters or exits the system’s home screen.

◀/▶/◀▶/▶▶

Moves the highlight to a displayed item.

⊕ (enter)

Enters the selected item.

5 SW (subwoofer volume) +/-

Adjust the volume of the bass sound.

 (muting)

Turns off the sound temporarily.

◀ (volume) +/-

Adjusts the volume.

6 Playback operation buttons

See “Listening/Viewing” (page 9).

◀◀/▶▶ (rewind/fast forward)

Searches backward or forward.

◀◀/▶▶ (previous/next)

Selects the previous/next track or file.

▶ (play)

Starts or re-starts playback (resume play).

⏸ (pause)

Pauses or re-starts playback.

■ (stop)

Stops playback.

AUDIO (page 34)

Selects the audio format.

RX/TX

Switches the [Bluetooth Mode] to [Receiver] or [Transmitter] (page 25).

Playable types of files

Music

Codec	Extension
MP3 (MPEG-1 Audio Layer III) ^{*4}	.mp3
AAC/HE-AAC ^{*1*4}	.m4a, .aac ^{*2}
WMA9 Standard ^{*1}	.wma
WMA 10 Pro ^{*2}	.wma
LPCM ^{*4}	.wav
FLAC ^{*1}	.flac, .fla
Dolby Digital ^{*2*4}	.ac3
DSF ^{*1}	.dsf
DSDIFF ^{*1*5}	.dff
AIFF ^{*1}	.aiff, .aif
ALAC ^{*1}	.m4a
Vorbis ^{*2}	.ogg
Monkey's Audio ^{*2}	.ape

Photo

Format	Extension
JPEG	.jpeg, .jpg, .jpe
PNG	.png ^{*3}
GIF	.gif ^{*3}

^{*1} The system may not play this file format on a Home Network server.

^{*2} The system does not play this file format on a Home Network server.

^{*3} The system does not play animated PNG or animated GIF files.

^{*4} The system can play ".mka" files. This file cannot be played on a Home Network server.

^{*5} The system does not play DST encoded files.

Note

- Some files may not play depending on the file format, the file encoding, the recording condition, or Home Network server condition.
- Some files edited on a PC may not play.
- Some files may not be able to perform fast forward or fast reverse function.
- The system does not play 3D photo files.
- The system does not play coded files such as DRM and Lossless.
- The system can recognize the following files or folders in USB devices:
 - up to folders in the 9th layer (including the root folder)
 - up to 500 files/folders in a single layer
- The system can recognize the following files or folders stored in the Home Network server:
 - up to folders in the 19th layer
 - up to 999 files/folders in a single layer
- Some USB devices may not work with this system.
- The system can recognize Mass Storage Class (MSC) devices (such as flash memory or an HDD), Still Image Capture Devices (SICDs), and 101-key keyboards.

Supported audio formats

Audio formats supported by this system are as follows.

Format	Input	
	[HDMI1] [HDMI2] [HDMI3]	[TV] (DIGITAL IN)
LPCM 2ch	○	○
LPCM 5.1ch	○	-
LPCM 7.1ch	○	-
Dolby Digital	○	○
Dolby TrueHD, Dolby Digital Plus	○	-
DTS	○	○
DTS-ES Discrete 6.1, DTS-ES Matrix 6.1	○*	○*
DTS96/24	○*	○*
DTS-HD High Resolution Audio	○	-
DTS-HD Master Audio	○	-
DTS-HD Low Bit Rate	○	-
DSD	○	-

○: Supported format.

-: Unsupported format.

* Decoded as DTS core.

Specifications

Bar Speaker (SA-NT3)

Amplifier section

USA models only:

POWER OUTPUT AND TOTAL HARMONIC DISTORTION:
(FTC)

Front L + Front R:

With 4 ohms loads, both channels driven, from 300 Hz – 20,000 Hz; rated 50 watts per channel minimum RMS power, with no more than 1% total harmonic distortion from 250 milliwatts to rated output.

POWER OUTPUT (reference)

Front L/Front R:

133 W (per channel at 4 ohms, 1 kHz)

Other models:

POWER OUTPUT (rated)

Front L + Front R:

60 W + 60 W (at 4 ohms, 1 kHz, 1% THD)

POWER OUTPUT (reference)

Front L/Front R:

133 W (per channel at 4 ohms, 1 kHz)

Inputs

HDMI IN 1*/2/3

TV (DIGITAL IN)

ANALOG IN

Output

HDMI OUT* (ARC)

* HDMI IN 1 and HDMI OUT jacks support HDCP 2.2 protocol. HDCP 2.2 is newly enhanced copyright protection technology that is used to protect content such as 4K movies.

HDMI section

Connector

Type A (19pin)

USB section

⚡ (USB) port:

Type A (For connecting USB memory, memory card reader, and digital still camera)

LAN section

LAN (100) terminal
100BASE-TX Terminal

Wireless LAN section

Standards Compliance
IEEE 802.11 a/b/g/n
Frequency band
2.4 GHz, 5 GHz

BLUETOOTH section

Communication system
BLUETOOTH Specification version 3.0
Output
BLUETOOTH Specification Power
Class 1
Maximum communication range
Line of sight approx. 30 m (98.4 ft)¹⁾
Frequency band
2.4 GHz
Modulation method
FHSS (Freq Hopping Spread Spectrum)
Compatible BLUETOOTH profiles²⁾
A2DP 1.2 (Advanced Audio Distribution Profile)
AVRCP 1.5 (Audio Video Remote Control Profile)
Supported Codecs³⁾
SBC⁴⁾, AAC, LDAC
Transmission range (A2DP)
20 Hz – 20,000 Hz (Sampling frequency 44.1 kHz, 48 kHz, 88.2 kHz, 96 kHz)

¹⁾ The actual range will vary depending on factors such as obstacles between devices, magnetic fields around a microwave oven, static electricity, cordless phone, reception sensitivity, antenna's performance, operating system, software application, etc.

²⁾ BLUETOOTH standard profiles indicate the purpose of BLUETOOTH communication between devices.

³⁾ Codec: Audio signal compression and conversion format

⁴⁾ Subband Codec

Front L/Front R speaker section

Speaker system
2-way speaker system, Acoustic suspension

Speaker

Woofers: 65 mm (2 5/8 in) cone type, magnetic fluid speaker x2
Tweeters: 18 mm (23/32 in) dome type x2

General

Power requirements
120 V AC, 60 Hz
Power consumption
On: 55 W
Standby:
0.3 W (For details on the setting, see page 35.)
Dimensions (w/h/d) (approx.)
1,070 mm x 86 mm x 65 mm
(42 1/4 in x 3 1/2 in x 2 5/8 in) incl. projecting parts
Mass (approx.)
3.1 kg (6 lb 14 oz)

Subwoofer (SA-WNT3)

POWER OUTPUT (reference)
134 W (per channel at 4 ohms, 80 Hz)
Speaker system
Subwoofer system
Bass reflex
Speaker
160 mm (6 3/8 in) cone type
Power requirements
120 V AC, 60 Hz
Power consumption
On: 20 W
Standby: 0.5 W or less
Dimensions (w/h/d) (approx.)
190 mm x 382 mm x 385 mm
(7 1/2 in x 15 1/8 in x 15 1/4 in)
Mass (approx.)
8 kg (17 lb 11 oz)

Wireless transmitter/receiver section

Communication system
Wireless Sound Specification version 3.0
Frequency band
5.2 GHz, 5.8 GHz
Modulation method
DSSS

Video formats supported by the system

Input/Output (HDMI Repeater block)

Format	2D	3D		
		Frame packing	Side-by-Side (Half)	Over-Under (Top-and-Bottom)
4096 × 2160p @ 59.94/60 Hz ^{*1}	○	-	-	-
4096 × 2160p @ 50 Hz ^{*1}	○	-	-	-
4096 × 2160p @ 23.98/24 Hz ^{*2}	○	-	-	-
3840 × 2160p @ 59.94/60 Hz ^{*1}	○	-	-	-
3840 × 2160p @ 50 Hz ^{*1}	○	-	-	-
3840 × 2160p @ 29.97/30 Hz ^{*2}	○	-	-	-
3840 × 2160p @ 25 Hz ^{*2}	○	-	-	-
3840 × 2160p @ 23.98/24 Hz ^{*2}	○	-	-	-
1920 × 1080p @ 59.94/60 Hz	○	-	○	○
1920 × 1080p @ 50 Hz	○	-	○	○
1920 × 1080p @ 29.97/30 Hz	○	○	○	○
1920 × 1080p @ 25 Hz	○	○	○	○
1920 × 1080p @ 23.98/24 Hz	○	○	○	○
1920 × 1080i @ 59.94/60 Hz	○	○	○	○
1920 × 1080i @ 50 Hz	○	○	○	○
1280 × 720p @ 59.94/60 Hz	○	○	○	○
1280 × 720p @ 50 Hz	○	○	○	○
1280 × 720p @ 29.97/30 Hz	○	○	○	○
1280 × 720p @ 23.98/24 Hz	○	○	○	○
720 × 480p @ 59.94/60 Hz	○	-	-	-
720 × 576p @ 50 Hz	○	-	-	-
640 × 480p @ 59.94/60 Hz	○	-	-	-

^{*1} YCbCr 4:2:0/Supported 8-bit only

^{*2} Supported 8-bit only

Design and specifications are subject to change without notice.

On BLUETOOTH communication

Supported BLUETOOTH version and profiles

Profile refers to a standard set of functions for various BLUETOOTH product features. See “BLUETOOTH section” in “Specifications” (page 54) for the BLUETOOTH version and profiles supported by this system.

Effective communication range

BLUETOOTH devices should be used within approximately 10 meters (33 feet) (unobstructed distance) of each other. The effective communication range may become shorter under the following conditions.

- When a person, metal object, wall or other obstruction is between the devices with a BLUETOOTH connection
- Locations where a wireless LAN is installed
- Around microwave ovens that are in use
- Locations where other electromagnetic waves are generated

Effects of other devices

BLUETOOTH devices and wireless LAN (IEEE 802.11b/g/n) device use the same frequency band (2.4 GHz). When using your BLUETOOTH device near a device with wireless LAN capability, electromagnetic interference may occur. This could result in lower data transfer rates, noise, or inability to connect. If this happens, try the following remedies:

- Use this system at least 10 meters (33 feet) away from the wireless LAN device.
- Turn off the power to the wireless LAN device when using your BLUETOOTH device within 10 meters (33 feet).

- Install this system and BLUETOOTH device as closer to each other as possible.

Effects on other devices

The radio waves broadcast by this system may interfere with the operation of some medical devices. Since this interference may result in malfunction, always turn off the power on this system and BLUETOOTH device in the following locations:

- In hospitals, on trains, in airplanes, at gas stations, and any place where flammable gasses may be present
- Near automatic doors or fire alarms

Note

- This system supports security functions that comply with the BLUETOOTH specification to ensure secure connection during communication using BLUETOOTH technology. However, this security may be insufficient depending on the setting contents and other factors, so always be careful when performing communication using BLUETOOTH technology.
- Sony shall not be held liable in any way for damages or other loss resulting from information leaks during communication using BLUETOOTH technology.
- BLUETOOTH communication is not necessarily guaranteed with all BLUETOOTH devices that have the same profile as this system.
- BLUETOOTH devices connected with this system must comply with the BLUETOOTH specification prescribed by the Bluetooth SIG, Inc., and must be certified to comply. However, even when a device complies with the BLUETOOTH specification, there may be cases where the characteristics or specifications of the BLUETOOTH device make it impossible to connect, or may result in different control methods, display or operation.
- Noise may occur or the audio may cut off depending on the BLUETOOTH device connected with this system, the communications environment, or surrounding conditions.

Index

Numerics

- 24p Output 23
- 4K Output 23

A

- A/V SYNC 30
- Attenuation settings - Analog 24
- Audio DRC 24
- Audio Output 24
- Audio Return Channel 26
- Audio Settings 24
- Auto Display 27
- Auto Renderer Access Permission 28
- Auto Standby 27
- Auto Update 27
- Auto Update Settings 27

B

- BLUETOOTH 12
- Bluetooth Codec - AAC 25
- Bluetooth Codec - LDAC 25
- Bluetooth Mode 25
- Bluetooth Settings 25
- Bluetooth Standby 25
- BRAVIA Sync 32

C

- Child Lock 34
- Clear Voice 11
- Connection Server Settings 28
- Control for HDMI 26, 32

D

- Device List 25
- Device Name 27
- Dimmer 35
- DSEE HX 11, 24

E

- Easy Network Settings 29
- Easy Setup 29
- External Control 28

F

- Front panel 48

H

- HDMI
 - YCbCr/RGB (HDMI) 23
- HDMI Deep Color Output 23
- Home Network 18, 28

I

- Initialize Personal Information 29
- Input Skip Setting 28
- Internet Settings 28
- IR-Repeater 26, 35

M

- Multiplex broadcast sound 34

N

- Network Connection Diagnostics 28
- Network Settings 28
- NFC 13, 20
- Night mode 11

O

- OSD Language 26
- Output Video Resolution 23

Q

- Quick Start/Network Standby 27

R

Rear panel 49
Remote control 51
Remote Start 28
Renderer Access Control 28
Reset to Factory Default Settings 29
Resetting 29
RF Band 37

S

SBM 24
Screen mirroring 19
Screen mirroring RF Setting 28
Screen Settings 23
Secure Link 36
Slideshow 30
Software License Information 27
Software Update 22
SongPal 31
Standby Through 26
System Information 27
System Settings 26

T

Time Zone 27
TV Type 23

U

USB 9

V

Video Direct 24

W

Wireless Playback Quality 26
Wireless Sound Connection 26, 36

END USER LICENSE AGREEMENT

IMPORTANT:

BEFORE USING THE SOFTWARE, PLEASE READ THIS END USER LICENSE AGREEMENT (“EULA”) CAREFULLY. BY USING THE SOFTWARE YOU ARE ACCEPTING THE TERMS OF THIS EULA. IF YOU DO NOT ACCEPT THE TERMS OF THIS EULA, YOU MAY NOT USE THE SOFTWARE.

This EULA is a legal agreement between you and Sony Corporation (“SONY”). This EULA governs your rights and obligations regarding the SONY software of SONY and/or its third party licensors (including SONY’s affiliates) and their respective affiliates (collectively, the “THIRD-PARTY SUPPLIERS”), together with any updates/upgrades provided by SONY, any printed, on-line or other electronic documentation for such software, and any data files created by operation of such software (collectively, the “SOFTWARE”).

Notwithstanding the foregoing, any software in the SOFTWARE having a separate end user license agreement (including, but not limited to, GNU General Public license and Lesser/Library General Public License) shall be covered by such applicable separate end user license agreement in lieu of the terms of this EULA to the extent required by such separate end user license agreement (“EXCLUDED SOFTWARE”).

SOFTWARE LICENSE

The SOFTWARE is licensed, not sold. The SOFTWARE is protected by copyright and other intellectual property laws and international treaties.

COPYRIGHT

All right and title in and to the SOFTWARE (including, but not limited to, any images, photographs, animation, video, audio, music, text and “applets” incorporated into the SOFTWARE) is owned by SONY or one or more of the THIRD-PARTY SUPPLIERS.

GRANT OF LICENSE

SONY grants you a limited license to use the SOFTWARE solely in connection with your compatible device (“DEVICE”) and only for your individual, non-commercial use. SONY and the THIRD-PARTY SUPPLIERS expressly reserve all rights, title and interest (including, but not limited to, all intellectual property rights) in and to the SOFTWARE that this EULA does not specifically grant to you.

REQUIREMENTS AND LIMITATIONS

You may not copy, publish, adapt, redistribute, attempt to derive source code, modify, reverse engineer, decompile, or disassemble any of the SOFTWARE, whether in whole or in part, or create any derivative works from or of the SOFTWARE unless such derivative works are intentionally facilitated by the SOFTWARE. You may not modify or tamper with any digital rights management functionality of the SOFTWARE. You may not bypass, modify, defeat or circumvent any of the functions or protections of the SOFTWARE or any mechanisms operatively linked to the SOFTWARE. You may not separate any individual component of the SOFTWARE for use on more than one DEVICE unless expressly authorized to do so by SONY. You may not remove, alter, cover or deface any trademarks or notices on the SOFTWARE. You may not share, distribute, rent, lease, sublicense, assign, transfer or sell the SOFTWARE. The software, network services or other products other than SOFTWARE upon which the SOFTWARE’S performance depends might be interrupted or discontinued at the discretion of the suppliers (software suppliers, service suppliers, or SONY). SONY and such suppliers do not warrant that the SOFTWARE, network services, contents or other products will continue to be available, or will operate without interruption or modification.

USE OF SOFTWARE WITH COPYRIGHTED MATERIALS

The SOFTWARE may be capable of being used by you to view, store, process and/or use content created by you and/or third parties. Such content may be protected by copyright, other intellectual property laws, and/or agreements. You agree to use the SOFTWARE only in compliance with all such laws and agreements that apply to such content. You acknowledge and agree that SONY may take appropriate measures to protect the copyright of content stored, processed or used by the SOFTWARE. Such measures include, but are not limited to, counting the frequency of your backup and restoration through certain SOFTWARE features, refusal to accept your request to enable restoration of data, and termination of this EULA in the event of your illegitimate use of the SOFTWARE.

CONTENT SERVICE

PLEASE ALSO NOTE THAT THE SOFTWARE MAY BE DESIGNED TO BE USED WITH CONTENT AVAILABLE THROUGH ONE OR MORE CONTENT SERVICES ("CONTENT SERVICE"). USE OF THE SERVICE AND THAT CONTENT IS SUBJECT TO THE TERMS OF SERVICE OF THAT CONTENT SERVICE. IF YOU DECLINE TO ACCEPT THOSE TERMS, YOUR USE OF THE SOFTWARE WILL BE LIMITED. You acknowledge and agree that certain content and services available through the SOFTWARE may be provided by third parties over which SONY has no control. USE OF THE CONTENT SERVICE REQUIRES AN INTERNET CONNECTION. THE CONTENT SERVICE MAY BE DISCONTINUED AT ANY TIME.

INTERNET CONNECTIVITY AND THIRD PARTY SERVICES

You acknowledge and agree that access to certain SOFTWARE features may require an Internet connection for which you are solely responsible. Further, you are solely responsible for payment of any third party fees associated with your Internet connection, including but not limited to Internet service provider or airtime charges. Operation of the SOFTWARE may be limited or restricted depending on the capabilities, bandwidth or technical limitations of your Internet connection and service. The provision, quality and security of such Internet connectivity are the sole responsibility of the third party providing such service.

EXPORT AND OTHER REGULATIONS

You agree to comply with all applicable export and re-export restrictions and regulations of the area or country in which you reside, and not to transfer, or authorize the transfer, of the SOFTWARE to a prohibited country or otherwise in violation of any such restrictions or regulations.

HIGH RISK ACTIVITIES

The SOFTWARE is not fault-tolerant and is not designed, manufactured or intended for use or resale as on-line control equipment in hazardous environments requiring fail-safe performance, such as in the operation of nuclear facilities, aircraft navigation or communication systems, air traffic control, direct life support machines, or weapons systems, in which the failure of the SOFTWARE could lead to death, personal injury, or severe physical or environmental damage ("HIGH RISK ACTIVITIES"). SONY, each of the THIRD-PARTY SUPPLIERS, and each of their respective affiliates specifically disclaim any express or implied warranty, duty or condition of fitness for HIGH RISK ACTIVITIES.

EXCLUSION OF WARRANTY ON SOFTWARE

You acknowledge and agree that use of the SOFTWARE is at your sole risk and that you are responsible for use of the SOFTWARE. The SOFTWARE is provided "AS IS," without warranty, duty or condition of any kind.

SONY AND EACH OF THE THIRD-PARTY SUPPLIERS (for purposes of this Section, SONY and each of the THIRD-PARTY SUPPLIERS shall be collectively referred to as "SONY") EXPRESSLY DISCLAIM ALL WARRANTIES, DUTIES OR CONDITIONS, EXPRESS OR IMPLIED, INCLUDING, BUT NOT LIMITED TO, THE IMPLIED WARRANTIES OF MERCHANTABILITY, NONINFRINGEMENT AND FITNESS FOR A PARTICULAR PURPOSE. SONY DOES NOT WARRANT OR MAKE ANY CONDITIONS OR REPRESENTATIONS (A) THAT THE FUNCTIONS CONTAINED IN ANY OF THE SOFTWARE WILL MEET YOUR REQUIREMENTS OR THAT THEY WILL BE UPDATED, (B) THAT THE OPERATION OF ANY OF THE SOFTWARE WILL BE CORRECT OR ERROR-FREE OR THAT ANY DEFECTS WILL BE CORRECTED, (C) THAT THE SOFTWARE WILL NOT DAMAGE ANY OTHER SOFTWARE, HARDWARE OR DATA, (D) THAT ANY SOFTWARE, NETWORK SERVICES (INCLUDING THE INTERNET) OR PRODUCTS (OTHER THAN THE SOFTWARE) UPON WHICH THE SOFTWARE'S PERFORMANCE DEPENDS WILL CONTINUE TO BE AVAILABLE, UNINTERRUPTED OR UNMODIFIED, AND (E) REGARDING THE USE OR THE RESULTS OF THE USE OF THE SOFTWARE IN TERMS OF ITS CORRECTNESS, ACCURACY, RELIABILITY, OR OTHERWISE.

NO ORAL OR WRITTEN INFORMATION OR ADVICE GIVEN BY SONY OR AN AUTHORIZED REPRESENTATIVE OF SONY SHALL CREATE A WARRANTY, DUTY OR CONDITION OR IN ANY WAY INCREASE THE SCOPE OF THIS WARRANTY. SHOULD THE SOFTWARE PROVE DEFECTIVE YOU ASSUME THE ENTIRE COST OF ALL NECESSARY SERVICING, REPAIR OR CORRECTION. SOME JURISDICTIONS DO NOT ALLOW THE EXCLUSION OF IMPLIED WARRANTIES, SO THESE EXCLUSIONS MAY NOT APPLY TO YOU.

LIMITATION OF LIABILITY

SONY AND EACH OF THE THIRD-PARTY SUPPLIERS (for purposes of this Section, SONY and each of the THIRD-PARTY SUPPLIERS shall be collectively referred to as "SONY") SHALL NOT BE LIABLE FOR ANY INCIDENTAL OR CONSEQUENTIAL DAMAGES FOR BREACH OF ANY EXPRESS OR IMPLIED WARRANTY, BREACH OF CONTRACT, NEGLIGENCE, STRICT LIABILITY OR UNDER ANY OTHER LEGAL THEORY RELATED TO THE SOFTWARE, INCLUDING, BUT NOT LIMITED TO, ANY DAMAGES ARISING OUT OF LOSS OF PROFITS, LOSS OF REVENUE, LOSS OF DATA, LOSS OF USE OF THE SOFTWARE OR ANY ASSOCIATED HARDWARE, DOWN TIME AND USER'S TIME, EVEN IF ANY OF THEM HAVE BEEN ADVISED OF THE POSSIBILITY OF SUCH DAMAGES. IN ANY CASE, EACH AND ALL OF THEIR AGGREGATE LIABILITY UNDER ANY PROVISION OF THIS EULA SHALL BE LIMITED TO THE AMOUNT ACTUALLY PAID FOR THE PRODUCT. SOME JURISDICTIONS DO NOT ALLOW THE EXCLUSION OR LIMITATION OF INCIDENTAL OR CONSEQUENTIAL DAMAGES, SO THE ABOVE EXCLUSION OR LIMITATION MAY NOT APPLY TO YOU.

AUTOMATIC UPDATE FEATURE

From time to time, SONY or the THIRD-PARTY SUPPLIERS may automatically update or otherwise modify the SOFTWARE, including, but not limited to, for purposes of enhancement of security functions, error correction and improvement of functions, at such time as you interact with SONY's or third parties' servers, or otherwise. Such updates or modifications may delete or change the nature of features or other aspects of the SOFTWARE, including, but not limited to, functions you may rely upon. You acknowledge and agree that such activities may occur at SONY's sole discretion and that SONY may condition continued use of the SOFTWARE upon your complete installation or acceptance of such update or modifications. Any updates/modifications shall be deemed to be, and shall constitute part of, the SOFTWARE for purposes of this EULA. By acceptance of this EULA, you consent to such update/modification.

ENTIRE AGREEMENT, WAIVER, SEVERABILITY

This EULA and SONY's privacy policy, each as amended and modified from time to time, together constitute the entire agreement between you and SONY with respect to the SOFTWARE. The failure of SONY to exercise or enforce any right or provision of this EULA shall not constitute a waiver of such right or provision. If any part of this EULA is held invalid, illegal, or unenforceable, that provision shall be enforced to the maximum extent permissible so as to maintain the intent of this EULA, and the other parts will remain in full force and effect.

GOVERNING LAW AND JURISDICTION

The United Nations Convention on Contracts for the International Sale of Goods shall not apply to this EULA. This EULA shall be governed by the laws of Japan, without regards to conflict of laws provisions. Any dispute arising out of this EULA shall be subject to the exclusive venue of the Tokyo District Court in Japan, and the parties hereby consent to the venue and jurisdiction of such courts.

EQUITABLE REMEDIES

Notwithstanding anything contained in this EULA to the contrary, you acknowledge and agree that any violation of or non-compliance with this EULA by you will cause irreparable harm to SONY, for which monetary damages would be inadequate, and you consent to SONY obtaining any injunctive or equitable relief that SONY deems necessary or appropriate in such circumstances. SONY may also take any legal and technical remedies to prevent violation of and/or to enforce this EULA, including, but not limited to, immediate termination of your use of the SOFTWARE, if SONY believes in its sole discretion that you are violating or intend to violate this EULA. These remedies are in addition to any other remedies SONY may have at law, in equity or under contract.

TERMINATION

Without prejudice to any of its other rights, SONY may terminate this EULA if you fail to comply with any of its terms. In case of such termination, you must cease all use, and destroy any copies, of the SOFTWARE.

AMENDMENT

SONY RESERVES THE RIGHT TO AMEND ANY OF THE TERMS OF THIS EULA AT ITS SOLE DISCRETION BY POSTING NOTICE ON A SONY DESIGNATED WEB SITE, BY EMAIL NOTIFICATION TO AN EMAIL ADDRESS PROVIDED BY YOU, BY PROVIDING NOTICE AS PART OF THE PROCESS IN WHICH YOU OBTAIN UPGRADES/UPDATES OR BY ANY OTHER LEGALLY RECOGNIZABLE FORM OF NOTICE. If you do not agree to the amendment, you should promptly contact SONY for instructions. Your continued use of the SOFTWARE after the effective date of any such notice shall be deemed your agreement to be bound by such amendment.

THIRD-PARTY BENEFICIARIES

Each THIRD-PARTY SUPPLIER is an express intended third-party beneficiary of, and shall have the right to enforce, each provision of this EULA with respect to the SOFTWARE of such party.

Should you have any questions concerning this EULA, you may contact SONY by writing to SONY at applicable contact address of each area or country.

Copyright © 2014 Sony Corporation.

AVERTISSEMENT

Pour réduire le risque d'incendie ou d'électrocution, n'exposez pas cet appareil à la pluie ou à l'humidité.

N'installez pas l'appareil dans un espace confiné, comme dans une bibliothèque ou un meuble encastré. Pour réduire le risque d'incendie, n'obstruez pas l'orifice de ventilation de l'appareil avec un journal, une nappe, une tenture, etc.

N'exposez pas l'appareil à une source de flamme nue (notamment une bougie allumée).

Pour réduire le risque d'incendie ou d'électrocution, n'exposez pas cet appareil à un écoulement d'eau ou à des éclaboussures, et ne placez pas d'objets remplis de liquides, notamment des vases, sur l'appareil. N'exposez pas les piles ou un appareil contenant des piles à une chaleur excessive, notamment aux rayons du soleil ou au feu.

Pour éviter de vous blesser, cet appareil doit être convenablement placé sur le boîtier ou fixé au sol/mur selon les instructions d'installation.

Pour utilisation en intérieur uniquement.

Sources d'alimentation

- L'unité n'est pas déconnectée du secteur tant qu'elle reste branchée à la prise de courant, même si l'unité proprement dite a été mise hors tension.
- Comme la prise secteur sert à déconnecter l'unité du secteur, connectez l'unité à une prise de courant facilement accessible. Si vous constatez une anomalie sur l'unité, débranchez immédiatement la prise secteur de la prise de courant.

Pour les clients aux États-Unis

Enregistrement du propriétaire

Les numéros de modèle et de série sont situés derrière la barre de haut-parleurs, à l'extérieur. Reportez ces numéros dans l'espace fourni ci-dessous.

Reportez-vous à ces numéros lorsque vous appelez votre fournisseur Sony pour ce produit.

N° de modèle _____

N° de série _____



Ce symbole avertit l'utilisateur de la présence d'une « tension dangereuse » non isolée dans le boîtier du produit qui peut être suffisamment importante pour constituer un risque d'électrocution des personnes.



Ce symbole avertit l'utilisateur de la présence d'instructions d'utilisation et de maintenance (entretien) importants dans les documents fournis avec l'appareil.

Des câbles et connecteurs correctement isolés et mis à la terre doivent être utilisés pour la connexion d'ordinateurs hôtes et/ou de périphérique, en conformité avec les limites d'émission FCC.

REMARQUE :

Cet équipement a été testé et déclaré conforme aux limitations d'un appareil numérique de Classe B, selon la partie 15 de la Réglementation FCC. Ces limitations sont conçues pour offrir une protection raisonnable contre des interférences nuisibles dans une installation résidentielle. Cet équipement génère, utilise et peut émettre une énergie de fréquence radio et, s'il n'est pas installé et utilisé conformément aux instructions, il peut causer des interférences nuisibles aux communications radio. Cependant, il n'y a aucune garantie que ces interférences ne se produisent pas dans une installation particulière. Si cet

équipement cause des interférences nuisibles avec la réception radio ou de télévision, ce qui peut être constaté en allumant et éteignant l'équipement, l'utilisateur est encouragé à corriger ces interférences en effectuant l'une ou plusieurs des mesures suivantes :

- Réorientez ou replacez l'antenne de réception.
- Augmentez la distance séparant l'équipement du récepteur.
- Connectez l'équipement sur une prise d'un circuit différent de celui où lequel le récepteur est connecté.
- Consultez le fournisseur ou un technicien qualifié radio/TV pour obtenir de l'aide.

ATTENTION

Vous êtes informé que tout changement ou modification non expressément approuvé dans ce manuel peut annuler votre droit d'utilisation de cet équipement.

Cet équipement ne doit pas être situé à proximité ou utilisé avec une autre antenne ou un autre transmetteur.

Cet équipement est conforme aux limites d'exposition aux radiations FCC mises en places pour un environnement non contrôlé et respectent les Directives d'exposition aux fréquences radio (RF) de la FCC. Cet équipement émet une énergie RF très faible qui est considérée conforme sans évaluation de l'exposition maximale permise (EMP). Cependant, cet équipement doit être installé et utilisé en gardant une distance de 20 cm ou plus entre le dispositif rayonnant et le corps (à l'exception des extrémités : mains, poignets, pieds et chevilles).

Conforme aux prescriptions FCC 15.407(c)

La transmission de données est toujours initiée par un logiciel, qui est passé par MAC, à travers la bande de base numérique et analogique et finalement à la puce RF. Plusieurs paquets spéciaux

sont initiés par le MAC. Ce sont les seules manières à travers lesquelles la portion de la bande numérique de base mettra en marche le transmetteur RF, qui sera postérieurement éteint à la fin du paquet. Par conséquent, le transmetteur ne sera en marche que lorsqu'un des paquets cités ci-dessus est en cours de transmission. En d'autres mots, le dispositif interrompt automatiquement la transmission en cas de manque d'information à transmettre ou en cas de défaillance de fonctionnement.

Tolérance de fréquence : ± 20 ppm

Instructions de sécurité importantes

- 1) Veuillez lire ces instructions.
- 2) Conservez ces instructions.
- 3) Tenez compte de tous les avertissements.
- 4) Suivez toutes les instructions.
- 5) N'utilisez pas cet appareil près de l'eau.
- 6) Nettoyez l'appareil uniquement avec un chiffon sec.
- 7) Ne bloquez pas les orifices de ventilation. Installez l'appareil en respectant les instructions du fabricant.
- 8) N'installez pas l'appareil près de sources de chaleur, notamment un radiateur, un appareil de chauffage, un réchaud ou autre appareil (y compris amplificateurs) produisant de la chaleur.
- 9) N'empêchez pas les fins de sécurité de la prise polarisée ou avec mise à la terre. Une prise polarisée dispose de deux fiches, l'une plus grande que l'autre. Une prise avec mise à la terre dispose de deux fiches et une troisième broche de mise à la terre. La fiche longue ou la troisième broche de mise à la terre sont présentes pour votre sécurité. Si la prise fournie de rentre pas dans votre prise de courant, consultez un technicien pour qu'il remplace la prise de courant obsolète.

- 10) Protégez le cordon d'alimentation pour ne pas marcher dessus ni le pincer, en particulier au niveau de la prise, des multi-prises et au point de sortie de l'appareil.
- 11) N'utilisez que les pièces/accessoires spécifiés par le fabricant.
- 12) N'utilisez l'appareil qu'avec la charrette, le stand, le trépied, le socle ou la table spécifiés par le fabricant, ou vendus avec l'appareil. Lors de l'utilisation d'une charrette, faites attention lors du déplacement de l'ensemble charrette/appareil pour éviter toute blessure par renversement.



- 13) Débranchez l'appareil pendant les orages ou lorsqu'il est inutilisé pendant une longue période.
- 14) Consulter des techniciens d'entretien qualifiés pour tout entretien de l'appareil. L'entretien est nécessaire lorsque l'appareil a été endommagé, notamment si le cordon d'alimentation ou la prise est endommagée, si du liquide s'est renversé ou si des objets sont tombés sur l'appareil, s'il a été exposé à la pluie ou à l'humidité, s'il ne fonctionne pas normalement ou s'il est tombé.

Pour les clients au Canada

Des câbles et connecteurs correctement isolés et mis à la terre doivent être utilisés pour la connexion d'ordinateurs hôtes et/ou de périphérique.

La bande 5 150 MHz – 5 250 MHz est restreints à une utilisation à l'intérieur.

Les utilisateurs devraient aussi être avisés que les radars de haute puissance sont désignés comme utilisateurs principaux (ils ont la priorité) pour les bandes 5 250 MHz – 5 350 MHz

et 5 650 MHz – 5 850 MHz, et que ces radars peuvent provoquer du brouillage et/ou des dommages aux dispositifs LAN-EL.

Le présent appareil est conforme aux CNR d'Industrie Canada applicables aux appareils radio exempts de licence. L'exploitation est autorisée aux deux conditions suivantes :

- (1) l'appareil ne doit pas produire de brouillage;
- (2) l'utilisateur de l'appareil doit accepter tout brouillage radioélectrique subi, même si le brouillage est susceptible d'en compromettre le fonctionnement.

Cet équipement est conforme aux limites d'exposition aux rayonnements énoncées pour un environnement noncontrôlé et respecte les règles d'exposition aux fréquences radioélectriques (RF) CNR-102 de l'IC. Cet équipement émet une énergie RF très faible qui est considérée conforme sans évaluation de l'exposition maximale autorisée. Cependant, cet équipement doit être installé et utilisé en gardant une distance de 20 cm ou plus entre le dispositif rayonnant et le corps (à l'exception des extrémités : mains, poignets, pieds et chevilles).

Droits d'auteur et marques commerciales

- Ce système intègre Dolby* Digital et DTS** Digital Surround System.
- * Fabriqué sous licence de Dolby Laboratories. Dolby et le symbole double-D sont des marques déposées de Dolby Laboratories.
- ** Pour les brevets DTS, voir <http://patents.dts.com>. Fabriqué sous licence de DTS Licensing Limited. DTS, DTS-HD, le symbole, ainsi que DTS et le symbole utilisés ensemble sont des marques déposées de DTS, Inc. © DTS, Inc. Tous droits réservés.

- Le système intègre la technologie High-Definition Multimedia Interface (HDMI™). Les termes HDMI et HDMI High-Definition Multimedia Interface et le logo HDMI sont des marques commerciales ou des marques déposées de HDMI Licensing LLC aux États-Unis et dans d'autres pays.
- « BRAVIA » est une marque commerciale de Sony Corporation.
- « PlayStation » est une marque déposée de Sony Computer Entertainment Inc.
- Wi-Fi®, Wi-Fi Protected Access®, Wi-Fi Alliance® et Wi-Fi CERTIFIED Miracast® sont des marques déposées de Wi-Fi Alliance®.
- Wi-Fi CERTIFIED™, WPA™, WPA2™, Wi-Fi Protected Setup™ et Miracast™ sont des marques commerciales de Wi-Fi Alliance®.
- Le N Mark est une marque commerciale ou une marque déposée de NFC Forum, Inc. aux États-Unis et dans d'autres pays.
- Android™ est une marque de commerce de Google Inc.
- Google Play™ est une marque de commerce de Google Inc.
- Google Cast™ est une marque de commerce de Google Inc.
- Compatible avec Google Cast™ et l'insigne Compatible avec Google Cast sont des marques de commerce de Google Inc.
- « Xperia » est une marque commerciale de Sony Mobile Communications AB.
- Le mot et les logos BLUETOOTH® sont des marques déposées de Bluetooth SIG, Inc. et toute utilisation de ces marques par Sony Corporation est sous licence. Les autres marques commerciales et noms de marques appartiennent à leurs propriétaires respectifs.
- LDAC™ et le logo LDAC sont des marques commerciales de Sony Corporation.

- « DSEE HX » est une marque commerciale de Sony Corporation.
- Technologie de codage audio et brevets MPEG Layer-3 sous licence Fraunhofer IIS et Thomson.
- Windows Media est une marque déposée ou une marque commerciale de Microsoft Corporation aux États-Unis et/ou dans d'autres pays. Ce produit est protégé par des droits de propriété intellectuelle de Microsoft Corporation. Il est interdit d'utiliser ou de distribuer cette technologie hors de ce produit sans disposer d'une licence appropriée de Microsoft ou d'une filiale de Microsoft autorisée.
- Opera® Devices SDK d'Opera Software ASA. Copyright 1995-2013 Opera Software ASA. Tous droits réservés.



- « ClearAudio+ » est une marque commerciale de Sony Corporation.
 - « x.v.Color » et le logo de « x.v.Color » sont des marques commerciales de Sony Corporation.
 - Apple, le logo Apple, iPhone, iPod, iPod touch et Retina sont des marques commerciales de Apple Inc., déposées aux États-Unis et dans d'autres pays. App Store est une marque de service d'Apple Inc.
- « Made for iPod » et « Made for iPhone » signifient qu'un accessoire électronique a été conçu pour être connecté spécifiquement à un iPod ou un iPhone, et qu'il a été certifié par le développeur comme étant conforme aux normes de performances Apple. Apple n'est pas responsable du bon fonctionnement de cet appareil ni de sa conformité aux normes réglementaires et de sécurité. Veuillez noter que l'utilisation de cet accessoire avec un iPod ou un iPhone peut affecter les performances des transmissions sans fil.

Modèles iPod/iPhone compatibles

Les modèles iPod/iPhone compatibles sont les suivants. Mettez à jour votre iPod/iPhone avec le logiciel le plus récent avant de l'utiliser avec le système.

La technologie BLUETOOTH fonctionne avec :

– iPhone

iPhone 6 Plus/iPhone 6/iPhone 5s/

iPhone 5c/iPhone 5/iPhone 4s/

iPhone 4/iPhone 3GS

– iPod touch

iPod touch (5ème génération)/iPod

touch (4ème génération)

- Toutes les autres marques commerciales sont la propriété de leurs détenteurs respectifs.
- Les autres noms de systèmes et de produits sont généralement des marques commerciales ou des marques déposées des fabricants. Les marques ™ et ® ne sont pas indiquées dans ce document.

Remarque à propos du logiciel appliqué GNU GPL/LGPL et d'autres logiciels libres

Ce produit contient un logiciel qui est assujéti à la Licence Publique Générale GNU (« GPL ») ou à la Licence Publique Générale Limitée GNU (« LGPL »). Elles déterminent que les clients ont le droit d'acquérir, de modifier et de redistribuer le code source dudit logiciel conformément aux conditions figurant dans la GPL ou LGPL.

Pour obtenir plus de détails sur les licences GPL, LGPL et d'autres licences de logiciels, veuillez vous reporter à [Information de licence logicielle] dans [Réglages système] du menu [Config.] sur le produit.

Le code source pour le logiciel utilisé dans ce produit est assujéti aux licences GPL et LGPL et il est disponible sur le Web. Pour le télécharger, veuillez accéder à l'adresse suivante :

URL :

<http://oss.sony.net/Products/Linux>

Veillez remarquer que Sony ne peut répondre à des requêtes concernant le contenu de ce code source.

À propos de ce mode d'emploi

- Les instructions contenues dans le présent mode d'emploi décrivent les commandes de la télécommande. Vous pouvez également utiliser les commandes de la barre de haut-parleurs, si elles portent le même nom ou un nom analogue à celles de la télécommande.
- Certaines illustrations sont des dessins conceptuels qui peuvent être différents des produits effectivement commercialisés.
- Les éléments affichés sur l'écran du téléviseur peuvent varier suivant la région.
- Le réglage par défaut est souligné.
- Le texte entre crochets ([--]) apparaît à l'écran du téléviseur et le texte entre guillemets (« -- ») apparaît sur l'affichage de la façade.

Table des matières

Connexion ➔ Guide de démarrage (document séparé)

À propos de ce mode d'emploi	6	Fonction du réseau	
Écoute/Visualisation		Pour se connecter à un réseau câblé	17
Pour utiliser la vidéo/le son des appareils connectés	9	Pour se connecter à un réseau sans fil	18
Pour reproduire des fichiers de musique/photos à partir d'un périphérique USB	9	Lecture de fichiers sur un réseau domestique	19
Pour écouter de la musique à partir d'un périphérique BLUETOOTH	10	Utilisation de divers services en ligne	20
Pour reproduire des fichiers de musique/photos via la fonction du réseau	10	Utilisation de fonction Mise en miroir de l'écran	21
Réglage du son		Visualiser que des contenus 4K dont le copyright est protégé	
Pour utiliser des effets sonores	10	Connexion d'un téléviseur 4K	22
Pour utiliser la fonction DSEE HX (pour reproduire des fichiers codec audio avec une qualité de son naturelle)	11	Connexion d'appareils 4K	23
Fonction BLUETOOTH		Réglages et ajustements	
Pour écouter de la musique à partir d'un périphérique BLUETOOTH	12	Utilisation de l'écran de configuration	24
Pour écouter un son en transmettant à un récepteur compatible avec BLUETOOTH	15	Utilisation du menu Options	32

Autres fonctions

Contrôler le système à l'aide d'un smartphone ou d'une tablette (SongPal)	33
Utilisation de Google Cast™	34
Utilisation de la fonction Contrôle pour HDMI pour « BRAVIA » Sync	35
Reproduction d'un son diffusé en multiplex (Dual Mono)	37
Désactivation des touches de la barre de haut-parleurs (Verrouillage enfant)	37
Réglage de la luminosité	38
Économie d'énergie en mode veille	38
Activation de la fonction répéteur IR (lorsque vous ne pouvez pas commander le téléviseur)	38
Autres réglages du système sans fil	39
Modification de l'angle de la barre de haut-parleurs	40
Fixation de la barre de haut- parleurs au mur	41

Informations complémentaires

Précautions	42
Dépannage	44
Index des composants et des commandes	53
Types de fichiers compatibles	57
Formats audio pris en charge	58
Spécifications	58
Connexion BLUETOOTH	61
Index	63
CONTRAT DE LICENCE D'UTILISATEUR FINAL	65

Écoute/Visualisation

Pour utiliser la vidéo/le son des appareils connectés

Appuyez sur INPUT +/-.

Vous pouvez également appuyer sur HOME et ensuite sur $\blacktriangleleft/\blacktriangleright/\blacktriangleleft/\blacktriangleright$ plusieurs fois et \oplus pour sélectionner l'entrée de votre choix.

[TV]

Appareil (téléviseur, etc.) connecté à la prise TV (DIGITAL IN), ou téléviseur compatible avec la fonction Audio Return Channel connecté à la prise HDMI OUT (ARC)

[HDMI1]/[HDMI2]/[HDMI3]

Appareil connecté à la prise HDMI IN 1/2/3

[Bluetooth Audio]

« BT »

Appareil BLUETOOTH prenant en charge le format A2DP

[Analog]

« ANALOG »

Appareil (lecteurs de médias numériques, etc.) connecté à la prise ANALOG IN

[USB]

Périphérique USB connecté au port ψ (USB)

[Mise en miroir de l'écran]

« SCR M »

Appareil compatible avec la Mise en miroir de l'écran (page 21)

[Home Network]

« H.NET »

Contenus stockés sur un serveur (page 19)

[Music Services]

« M.SERV »

Contenus de services de musique offerts sur Internet (page 20)

Astuce

Vous pouvez également appuyer sur PAIRING \mathbb{B} et MIRRORING sur la télécommande pour sélectionner l'entrée [Bluetooth Audio] et [Mise en miroir de l'écran], respectivement.

Pour reproduire des fichiers de musique/photos à partir d'un périphérique USB

Vous pouvez lire des fichiers musique/photo à partir d'un périphérique USB connecté.

Pour connaître les différents types de fichiers compatibles, reportez-vous à la section « Types de fichiers compatibles » (page 57).

1 Connectez le périphérique USB au port ψ (USB).

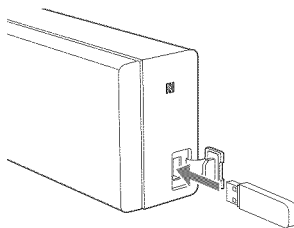

Reportez-vous au mode d'emploi du périphérique USB avant de le connecter.



2 Appuyez sur HOME.

L'écran d'accueil s'affiche à l'écran du téléviseur.

3 Appuyez sur $\blacktriangleleft/\blacktriangleright/\blacktriangleleft/\blacktriangleright$ pour sélectionner [USB], puis appuyez sur \oplus .

4 Appuyez sur \uparrow/\downarrow pour sélectionner  [Musique] ou  [Photo], puis appuyez sur \oplus .

5 Appuyez sur \uparrow/\downarrow pour sélectionner le contenu de votre choix et appuyez ensuite sur \oplus .
Le contenu sélectionné commence la lecture.

Remarque

N'ôtez pas le périphérique USB lors de son utilisation. Pour éviter toute corruption ou endommagement des données sur le périphérique USB, éteignez le système avant d'enlever un périphérique USB.

Pour écouter de la musique à partir d'un périphérique BLUETOOTH

Consultez « Fonction BLUETOOTH » (page 12).

Pour reproduire des fichiers de musique/photos via la fonction du réseau

Consultez « Fonction du réseau » (page 17).

Réglage du son

Pour utiliser des effets sonores

Vous pouvez facilement utiliser des effets sonores préalablement programmés qui sont faits sur mesure en fonction des différentes sources de sons. Ils vous permettent de profiter chez vous d'une acoustique exaltante et puissante.

Remarque

Vous ne pouvez pas sélectionner les effets sonores lorsque le système est connecté à un récepteur BLUETOOTH en mode transmetteur.

Sélection du champ acoustique

Appuyez plusieurs fois sur **SOUND FIELD** pendant la lecture.

[ClearAudio+]

Vous pouvez apprécier le son avec le champ sonore recommandé par Sony. Le champ acoustique est automatiquement optimisé en fonction du contenu lu et de la fonction.

[Movie]

Le système délivre un son optimisé pour le visionnage de films.

[Music]

Le système délivre un son optimisé pour écouter de la musique.

[Sports]

Ce système reproduit la sensation des événements sportifs télévisés. Les commentaires sont clairs, les acclamations sont perçues comme un son d'ambiance et les sons sont ressemblants.

[Game Studio]

Le système délivre un son optimisé adapté aux jeux vidéo.

[Standard]

Le système fournit le son qui correspond à chaque source.

Astuce

- Vous pouvez aussi appuyer sur CLEARAUDIO+ pour sélectionner [ClearAudio+].
- Vous pouvez également sélectionner [Sound Field] à partir du menu Options (page 32).

Pour utiliser la fonction Mode nocturne

Cette fonction est utile pour regarder des films lorsqu'il est tard la nuit. Vous pourrez écouter clairement les dialogues même lorsque le volume est faible.

Appuyez sur NIGHT.

La fonction Mode nocturne est activée. Appuyez de nouveau pour annuler la fonction.

Astuce

Vous pouvez également sélectionner [Night] à partir du menu Options (page 32).

Pour utiliser la fonction Voix claire

Cette fonction rend les dialogues plus clairs.

Appuyez plusieurs fois sur VOICE.













- [Voice : 1] : Standard
- [Voice : 2] : La gamme des dialogues est améliorée.
- [Voice : 3] : La gamme des dialogues est améliorée et les sections de la gamme qui sont difficiles à discerner par les personnes âgées sont améliorées.

Astuce

Vous pouvez également sélectionner [Type 1], [Type 2] ou [Type 3] dans [Voice] dans le menu Options (page 32).

Pour utiliser la fonction DSEE HX (pour reproduire des fichiers codec audio avec une qualité de son naturelle)

Le DSEE HX convertit les sources audio existantes en qualité audio proche de la haute résolution, pour que vous ayez l'impression d'être dans un studio d'enregistrement ou à un concert. Cette fonction n'est active que lorsque [Music] est sélectionnée comme champ acoustique.

- 1 Appuyez sur HOME.**
L'écran d'accueil s'affiche à l'écran du téléviseur.
- 2 Appuyez sur  pour sélectionner  [Config.] sur le coin supérieur droit, puis appuyez sur .**
- 3 Appuyez sur / pour sélectionner [Réglages audio], puis appuyez sur .**
- 4 Appuyez sur / pour sélectionner [DSEE HX], puis appuyez sur .**
- 5 Appuyez sur / pour sélectionner [Marche], puis appuyez sur .**

Remarque

- Seule la fonction de restauration du son de la fonction DSEE HX sera appliquée aux sources audio PCM avec compression sans perte. La fonction DSEE HX ne fonctionne pas pour les fichiers au format DSD (DSDIFF, DSF). Le fichier est étendu à un équivalent maximum de 96 kHz/24 bits.
- Cette fonctionnalité fonctionne avec des signaux d'entrée numérique 2 canaux de 44,1 kHz ou 48 kHz.
- Cette fonctionnalité ne fonctionne pas lorsque l'entrée [Analog] est sélectionnée.
- Cette fonctionnalité ne fonctionne pas lorsque [Mode Bluetooth] est réglé sur [Émetteur] (page 27).

Fonction BLUETOOTH

Pour écouter de la musique à partir d'un périphérique BLUETOOTH

Appairage de ce système avec un appareil BLUETOOTH

L'appairage est une opération où les appareils BLUETOOTH s'enregistrent entre-eux à l'avance. Une fois l'opération d'appairage effectuée, elle ne doit plus l'être.

Avant d'appairer l'appareil avec ce système, assurez-vous de définir le [Mode Bluetooth] sur [Récepteur] (page 27).

1 Placez l'appareil BLUETOOTH à **1 mètre (3,3 pieds)** de la barre de haut-parleurs.

2 Appuyez sur **PAIRING** .

Le voyant DEL bleu clignote et l'écran d'appairage BLUETOOTH s'affiche à l'écran du téléviseur.

Astuce

Vous pouvez également sélectionner [Bluetooth Audio] à partir de l'écran d'accueil.

3 Réglez l'appareil BLUETOOTH en **mode d'appairage**.

Pour obtenir plus de détails sur le réglage de l'appareil BLUETOOTH en mode d'appairage, reportez-vous au mode d'emploi fourni avec l'appareil.

4 Sélectionnez « HT-NT3 » sur l'écran de l'appareil.

Effectuez cette étape dans les 5 minutes, autrement le mode d'appairage sera annulé.

Lorsque la connexion BLUETOOTH est établie, le nom du dispositif s'affiche à l'écran du téléviseur et le voyant DEL bleu s'allume.

Remarque

Si une clé est requise pour l'appareil BLUETOOTH, saisissez « 0000 ». La clé peut être appelée « Clé », « Code NIP », « Numéro NIP » ou « Mot de passe ».

Astuce

Vous pouvez modifier le nom du système qui apparaît sur votre appareil à l'aide de [Nom d'appareil] dans [Réglages système] (page 30).

5 Commencez la lecture sur l'appareil BLUETOOTH.

6 Réglez le volume.

Réglez tout d'abord le volume de l'appareil BLUETOOTH. Si le volume est toujours trop faible, réglez le volume de la barre de haut-parleurs.

Remarque

Vous pouvez appairer jusqu'à 9 appareils BLUETOOTH. Si un dixième appareil BLUETOOTH est appairé, le dernier appareil connecté sera alors remplacé par le nouveau.

Pour annuler une opération d'appairage

Appuyez sur HOME ou INPUT +/-.

Connexion à un appareil BLUETOOTH à partir de ce système

Vous pouvez vous connecter au périphérique BLUETOOTH apparié à partir de ce système.

Vérifiez les réglages suivants avant de lire de la musique :

- La fonction BLUETOOTH de l'appareil BLUETOOTH est allumée.
- L'appairage a été effectué (page 12).
- Le [Mode Bluetooth] est réglé sur [Récepteur] (page 27).

1 Appuyez sur PAIRING .

Remarque

Pour connecter le dernier appareil BLUETOOTH connecté, appuyez sur . Puis passez à l'étape 5.

2 Appuyez sur OPTIONS.

3 Sélectionnez [Liste des appareils], puis appuyez sur .

Une liste des appareils BLUETOOTH appariés s'affiche.





4 Appuyez plusieurs fois sur / pour sélectionner l'appareil souhaité, puis appuyez sur .

5 Appuyez sur pour commencer la lecture.

6 Réglez le volume.

Réglez tout d'abord le volume de l'appareil BLUETOOTH. Si le volume est toujours trop faible, réglez le volume de la barre de haut-parleurs.

Remarque

- Une fois que le système et le périphérique BLUETOOTH sont connectés, vous pouvez contrôler la lecture en appuyant sur , ,  et .

- Vous pouvez vous connecter au système à partir d'un périphérique BLUETOOTH apparié même lorsque le système est en mode veille, si vous mettez [Attente Bluetooth] sur [Marche] (page 27).
- La lecture audio sur ce système peut être différée de celle sur l'appareil BLUETOOTH de par les caractéristiques de la technologie sans fil BLUETOOTH.

Astuce





Vous pouvez activer ou désactiver le codec AAC ou LDAC à partir du périphérique BLUETOOTH (page 27).

Pour déconnecter l'appareil BLUETOOTH

Réalisez une des actions suivantes.

- Appuyez de nouveau sur PAIRING .
- Désactivez la fonction BLUETOOTH sur le périphérique BLUETOOTH.
- Lorsque l'écran de lecture s'affiche, appuyez sur OPTIONS et sélectionnez ensuite [Déconnecter].
- Éteignez le système ou le périphérique BLUETOOTH.

Pour supprimer un appareil BLUETOOTH apparié depuis la liste d'appareils

- 1 Suivez les étapes 1 à 3 ci-dessus.
- 2 Appuyez plusieurs fois sur  pour sélectionner l'appareil, puis appuyez sur OPTIONS.
- 3 Appuyez plusieurs fois sur  pour sélectionner [Retirer], puis appuyez sur .
- 4 Appuyez plusieurs fois sur  pour sélectionner [OK], puis appuyez sur .

Connexion d'un appareil à distance à l'aide de la fonction Écoute One-touch (NFC)

La technologie NFC (Near Field Communication) permet une communication sans fil à faible portée entre différents appareils. Lorsque vous placez un appareil à distance compatible NFC à côté du signe N de la barre de haut-parleurs, le système et l'appareil à distance effectuent l'appairage et la connexion BLUETOOTH automatiquement.

Appareils à distance compatibles

Appareils à distance intégrant une fonction NFC

(OS : Android 2.3.3 ou ultérieur, sauf Android 3.x)

Cette fonctionnalité ne fonctionne pas avec un récepteur compatible avec NFC (tel qu'un casque à écouteurs, par exemple).

Remarque

- Le système ne peut reconnaître et connecter qu'un appareil compatible NFC à la fois.
- En fonction de votre appareil à distance, vous devrez réaliser à l'avance les actions suivantes sur votre appareil à distance.
 - Activez la fonction NFC. Pour obtenir plus de détails, reportez-vous au mode d'emploi de l'appareil à distance.
 - Si la version de votre SE est antérieure à la version Android 4.1.x, téléchargez et lancez l'application « NFC Easy Connect ». « NFC Easy Connect » est une application gratuite pour les appareils à distance Android téléchargeable sur Google Play. (Il est possible que l'application ne soit pas disponible dans certains pays/régions.)

- 1** Placez l'appareil à distance près du signe N situé sur la barre de haut-parleurs jusqu'à ce que l'appareil à distance vibre.

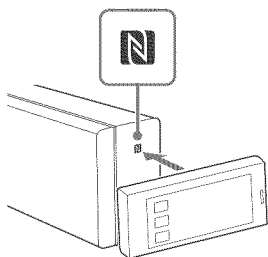

Suivez les instructions affichées sur l'écran de l'appareil à distance, puis terminez la procédure de connexion BLUETOOTH.

Lorsque la connexion BLUETOOTH est établie, le voyant DEL bleu sur la façade s'allume.

- 2** Démarrez la lecture d'une source audio sur l'appareil à distance.

Pour obtenir plus de détails sur les opérations de lecture, reportez-vous au mode d'emploi de votre appareil à distance.

Astuce

- Si l'appairage et la connexion BLUETOOTH échouent, effectuez la procédure suivante.
 - Placez de nouveau l'appareil à distance près du signe N sur la barre de haut-parleurs.
 - Enlevez l'étui de l'appareil à distance si vous en utilisez un.
 - Relancez l'application « NFC Easy Connect ».
 - Réglez le [Démarrage Rapide/Attente Réseau] sur [Marche] si vous souhaitez connecter un périphérique BLUETOOTH lorsque le système est en mode veille.

- Si le volume est trop bas, réglez tout d'abord le volume de l'appareil à distance. Si le volume est toujours trop bas, réglez ensuite le volume de la barre de haut-parleurs.
- Si vous placez l'appareil à distance près du signe N lorsque le système est en mode transmetteur, le [Mode Bluetooth] passe automatiquement à [Récepteur]. Cette fonctionnalité ne fonctionne pas avec un récepteur compatible avec NFC.

Pour arrêter la lecture

Il est possible d'arrêter la lecture en effectuant l'une des actions suivantes.

- Placez de nouveau l'appareil à distance près du signe N sur la barre de haut-parleurs.
- Arrêtez le lecteur de musique de l'appareil à distance.
- Éteignez le système ou l'appareil à distance.
- Changez l'entrée.
- Désactivez la fonction BLUETOOTH sur l'appareil à distance.
- Appuyez sur **■**, HOME ou PAIRING **ⓑ** sur la télécommande.

Pour écouter un son en transmettant à un récepteur compatible avec BLUETOOTH

Vous pouvez écouter le son de la source en cours de lecture via ce système à l'aide d'un récepteur compatible avec BLUETOOTH (tel qu'un casque à écouteurs, par exemple).

- 1** Activez la fonction BLUETOOTH sur le récepteur BLUETOOTH.

- 2 Réglez [Mode Bluetooth] sur [Émetteur] dans [Réglages Bluetooth] (page 27).**
- 3 Appuyez sur \leftarrow/\rightarrow pour sélectionner [OK].**
- 4 Appuyez sur \uparrow/\downarrow pour sélectionner le nom du récepteur BLUETOOTH à partir de la [Liste des appareils] dans [Réglages Bluetooth] (page 27), puis appuyez sur \odot .**

Lorsque la connexion BLUETOOTH est établie, le voyant DEL bleu s'allume.

Remarque

Si vous ne trouvez pas le nom du récepteur BLUETOOTH dans la liste, sélectionnez [Balayer].

- 5 Lancez la lecture de la source via ce système.**
Le son est reproduit à partir du récepteur BLUETOOTH.
- 6 Réglez le volume.**
Règle le volume du récepteur BLUETOOTH.

Lorsque l'unité est connectée à un récepteur BLUETOOTH, le volume de la barre de haut-parleurs ne peut pas être contrôlé. Les touches de volume de la barre de haut-parleurs et de la télécommande ne fonctionnent que pour le récepteur BLUETOOTH.

Remarque

- Vous pouvez enregistrer jusqu'à 9 récepteurs BLUETOOTH. Si un dixième récepteur BLUETOOTH est enregistré, le dernier récepteur BLUETOOTH connecté sera alors remplacé par le nouveau.
- Le système peut afficher jusqu'à 15 récepteurs BLUETOOTH détectés dans la [Liste des appareils].

- Vous ne pouvez pas changer les effets sonores ou les réglages dans le menu Options pendant la transmission du son.
- Certains contenus ne peuvent être reproduits car ils sont protégés.
- L'audio reproduit à partir du récepteur BLUETOOTH peut être différé de celui sur le système en raison des caractéristiques de la technologie sans fil BLUETOOTH.
- Aucun son n'est émis par les haut-parleurs et la prise HDMI OUT (ARC) lorsque le récepteur BLUETOOTH est correctement connecté au système.
- L'entrée [Mise en miroir de l'écran], l'entrée [Bluetooth Audio] et la fonction de commande du Home Theatre sont désactivées lorsque le système est en mode transmetteur.

Astuce

- Une fois que le système et le récepteur BLUETOOTH sont connectés, vous pouvez contrôler la lecture en utilisant les touches des opérations de lecture sur le récepteur BLUETOOTH.
- Vous pouvez connecter ce système au dernier récepteur BLUETOOTH connecté en appuyant plusieurs fois sur RX/TX \otimes pour sélectionner [Émetteur]. Ensuite, démarrez la lecture de la source sur le système.

Pour déconnecter le récepteur BLUETOOTH

- Réalisez une des actions suivantes.
- Désactivez la fonction BLUETOOTH sur le récepteur BLUETOOTH.
 - Réglez [Mode Bluetooth] sur [Récepteur] ou [Non] (page 27).
 - Éteignez le système ou le récepteur BLUETOOTH.
 - Exécutez la fonction One-touch (NFC).

Pour supprimer un récepteur BLUETOOTH enregistré

- 1 Sélectionnez [Liste des appareils] dans [Réglages Bluetooth] (page 27). Une liste de récepteurs BLUETOOTH appariés et détectés s'affiche.
- 2 Appuyez sur $\blacktriangle/\blacktriangledown$ pour sélectionner l'appareil, puis appuyez sur OPTIONS.
- 3 Appuyez sur $\blacktriangle/\blacktriangledown$ pour sélectionner [Retirer], puis appuyez sur \oplus .
- 4 Appuyez sur $\blacktriangle/\blacktriangledown$ pour sélectionner [OK], puis appuyez sur \oplus .

Fonction du réseau

Pour se connecter à un réseau câblé

Pour connecter le système au réseau à l'aide d'un câble LAN

L'illustration suivante est une configuration d'un réseau domestique avec le système et un serveur fournis à titre d'exemple.

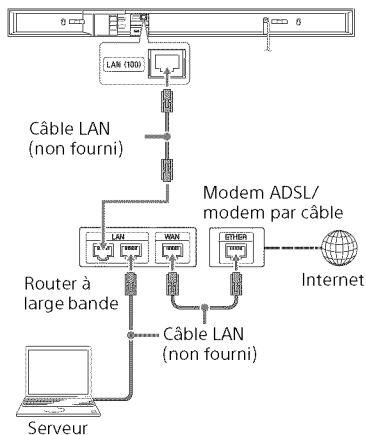

Configuration d'une connexion câblée LAN

Il n'est pas nécessaire de réaliser la configuration suivante si vous avez exécuté les [Réglages réseau faciles].

- 1 Appuyez sur HOME.**
L'écran d'accueil s'affiche à l'écran du téléviseur.
- 2 Appuyez sur \uparrow pour sélectionner  [Config.] sur le coin supérieur droit, puis appuyez sur \oplus .**
- 3 Appuyez sur \uparrow/\downarrow pour sélectionner [Réglages réseau], puis appuyez sur \oplus .**
- 4 Appuyez sur \uparrow/\downarrow pour sélectionner [Réglages Internet], puis appuyez sur \oplus .**
- 5 Appuyez sur \uparrow/\downarrow pour sélectionner [Configuration câblée], puis appuyez sur \oplus .**
L'écran pour sélectionner la méthode d'acquisition de l'adresse IP apparaît à l'écran du téléviseur.
- 6 Appuyez sur \uparrow/\downarrow pour sélectionner [Autom.], puis appuyez sur \oplus .**
- 7 Appuyez sur \uparrow/\downarrow pour parcourir l'information, puis appuyez sur \rightarrow .**
- 8 Appuyez sur \uparrow/\downarrow pour sélectionner [Sauvegarder et connecter], puis appuyez sur \oplus .**
Le système commence à se connecter au réseau. Pour plus de détails, veuillez vous reporter aux messages qui s'affichent à l'écran du téléviseur.

Si une adresse IP fixe est utilisée

Sélectionnez [Personnalisé] dans l'étape 6 et suivez les instructions affichées à l'écran pour sélectionner [Spécifier l'adresse IP]. L'écran de saisie de l'adresse IP s'affiche à l'écran du téléviseur.

Suivez les instructions à l'écran pour saisir les valeurs de l'[Adresse IP], puis appuyez sur \oplus pour confirmer les valeurs.

Saisissez les valeurs pour [Masque de sous-réseau], [Passerelle par défaut], [DNS primaire] et [DNS secondaire], puis appuyez sur \oplus .

Pour se connecter à un réseau sans fil

Configuration d'une connexion sans fil LAN

Avant de procéder aux réglages réseau

Lorsque votre routeur LAN sans fil (point d'accès) est compatible WPS (Wi-Fi Protected Setup), vous pouvez facilement configurer les réglages réseau avec la touche WPS.

Si vous ne souhaitez pas la configurer, le système vous demandera de sélectionner ou de saisir une des informations suivantes. Veuillez vérifier l'information suivante à l'avance.

- Le nom du réseau (SSID)* du routeur/point d'accès LAN sans fil
- Le mot de passe** de sécurité du réseau

* Le nom SSID (Service Set Identifier) identifie un point d'accès spécifique.

** Pour obtenir ces informations, consultez l'étiquette apposée sur votre routeur/ point d'accès LAN sans fil, le mode d'emploi, la personne qui a configuré votre réseau sans fil ou bien encore les informations fournies par votre fournisseur d'accès à Internet.

1 Suivez les étapes 1 à 4 de « Configuration d'une connexion câblée LAN » (page 18).

2 Appuyez sur **↑/↓** pour sélectionner [Configuration sans fil (intégré)], puis appuyez sur **⊕**. Une liste des SSID (points d'accès) disponibles s'affiche à l'écran du téléviseur.

3 Appuyez sur **↑/↓** pour sélectionner le nom du réseau (SSID) de votre choix et puis sur **⊕**.

L'écran des réglages de sécurité s'affiche à l'écran du téléviseur.

4 Saisissez le mot de passe de sécurité (mot de passe WEP, mot de passe WPA/WPA2) à l'aide du clavier du logiciel. Utilisez **←/→/↑/↓** et **⊕** pour sélectionner les caractères/numéros et sélectionnez [Enter] pour confirmer le mot de passe de sécurité.

Le système commence à se connecter au réseau. Pour plus de détails, veuillez vous reporter aux messages qui s'affichent à l'écran du téléviseur.

Si une adresse IP fixe est utilisée

Sélectionnez [Nouvelle inscription de connexion] dans l'étape 3, puis [Enregist. manuel], et suivez les instructions affichées à l'écran pour sélectionner [Spécifier l'adresse IP]. L'écran de saisie de l'adresse IP s'affiche à l'écran du téléviseur.

Suivez les instructions à l'écran pour saisir les valeurs de l'[Adresse IP], puis appuyez sur **⊕** pour confirmer les valeurs.

Saisissez les valeurs pour [Masque de sous-réseau], [Passerelle par défaut], [DNS primaire] et [DNS secondaire], puis appuyez sur **⊕**.

Remarque

L'écran des paramètres de sécurité de l'étape 4 ne s'affiche pas si votre réseau n'a pas été sécurisé par cryptage (à l'aide du mot de passe de sécurité).

Lecture de fichiers sur un réseau domestique

Vous pouvez lire des fichiers musique/photo sur d'autres appareils compatibles avec votre réseau domestique en les connectant à votre réseau domestique.

Ce système peut être utilisé comme lecteur ou comme Renderer.

- Serveur : Archive et partage des contenus média numériques
- Lecteur : Trouve et lit des contenus médias numériques provenant du serveur
- Renderer : Reçoit et lit des fichiers provenant du serveur, et peut être utilisé par un autre appareil (contrôleur)
- Contrôleur : Commande le renderer

Préparez l'utilisation de la fonction Réseau domestique.

- Connectez le système à un réseau (page 17).
- Préparez un autre appareil compatible avec le Réseau domestique. Pour obtenir plus de détails, reportez-vous au mode d'emploi de l'appareil.

Pour lire des fichiers archivés sur un serveur via le système (lecteur)

Sélectionnez [Home Network] sur l'écran d'accueil et ensuite le serveur. Sélectionnez le fichier que vous souhaitez lire depuis 📁 [Musique] ou 📷 [Photo].

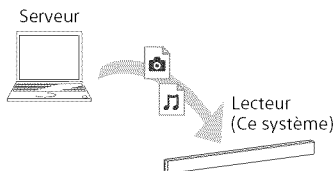

Pour lire des fichiers à distance en utilisant le système (Renderer) via un contrôleur de Réseau domestique

Vous pouvez commander le système à l'aide d'un appareil compatible avec un contrôleur de Réseau domestique (un portable, etc.), lors de la lecture de fichiers archivés sur un serveur.

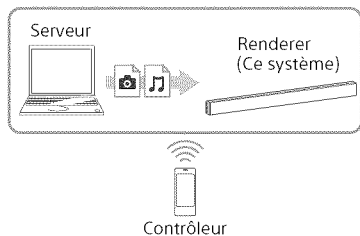

Pour obtenir plus de détails sur le fonctionnement, reportez-vous au mode d'emploi de l'appareil compatible avec le contrôleur du Réseau domestique.

Remarque

Ne commandez pas le système avec la télécommande fournie et le contrôleur en même temps.

Astuce

Le système est compatible avec la fonction « Play To » du Windows Media® Player 12 fourni avec Windows 7.

Utilisation de divers services en ligne

Vous pouvez écouter de la musique disponible sur Internet à l'aide de ce système. Pour utiliser cette fonction, le système doit être connecté à Internet.

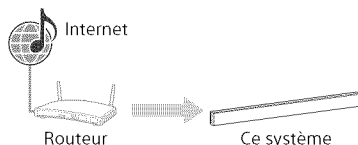

Remarque

Il est possible que vous deviez enregistrer votre système avant d'utiliser certains services qui offrent de la musique. Pour obtenir plus de détails concernant l'enregistrement, rendez-vous sur le site d'assistance du client du fournisseur du service.

- 1 Appuyez sur HOME.**
L'écran d'accueil s'affiche à l'écran du téléviseur.
- 2 Appuyez sur ➔/⏪ pour sélectionner [Music Services], puis appuyez sur ⊕.**

La liste de fournisseurs de services s'affiche à l'écran du téléviseur.

Remarque

Selon l'état de la connexion du contenu Internet, la liste du fournisseur de services peut prendre quelques instants avant d'apparaître à l'écran du téléviseur.

Astuce

Vous pouvez mettre à jour la liste de fournisseurs de services en appuyant sur **OPTIONS** et en sélectionnant ensuite [Mettre la liste à jour].

- 3 Appuyez sur \leftarrow/\rightarrow pour sélectionner le service de musique de votre choix et appuyez ensuite sur \oplus .**

Appuyez sur **BACK** pour revenir au répertoire précédent.

Pour enregistrer un nouveau service de musique

Vous pouvez écouter les contenus d'une variété de services de musique disponibles sur Internet.

Pour vérifier le code d'inscription

Il est possible que le service vous demande de saisir le code d'inscription lorsque vous utilisez un nouveau service de musique.

- 1** Sélectionnez [Music Services] sur l'écran d'accueil.
La liste de fournisseurs de services s'affiche à l'écran du téléviseur.
- 2** Appuyez sur \leftarrow/\rightarrow pour sélectionner le service de musique de votre choix et appuyez ensuite sur \oplus .
Les renseignements de l'inscription, y compris le code d'inscription, s'affichent à l'écran du téléviseur.

Remarque

Vous pouvez consulter les informations de l'inscription à l'écran du téléviseur au moment de saisir un service de musique. La synchronisation de cette information s'affiche en fonction du service de musique sélectionné.

Utilisation de fonction Mise en miroir de l'écran

La « Mise en miroir de l'écran » est une fonction permettant d'afficher l'écran d'un appareil mobile sur le téléviseur par la technologie Miracast.

Le système peut être connecté directement à un appareil compatible avec la fonction Mise en miroir de l'écran (un smartphone ou une tablette, par exemple). Vous pouvez afficher l'écran de votre appareil sur l'écran de votre téléviseur. Un routeur sans fil (ni un point d'accès) n'est nécessaire pour utiliser cette fonction.

- 1 Appuyez sur MIRRORING.**
- 2 Suivez les instructions à l'écran.**

Activez la fonction de Mise en miroir de l'écran sur votre appareil.

Pour obtenir plus de détails sur l'activation de cette fonction, reportez-vous au mode d'emploi fourni avec votre appareil.

Pour connecter un smartphone Xperia à l'aide de la fonction Duplication One-Touch (NFC)

Appuyez sur **MIRRORING**, et placez votre smartphone Xperia près du signe **N** sur la barre de haut-parleurs.

Terminer la duplication

Appuyez sur **HOME** ou **INPUT +/-**.

Remarque

- Lors de l'utilisation de la Mise en miroir de l'écran, la qualité des images et du son peut parfois être détériorée à cause des interférences provenant d'un autre réseau.
- Il est possible que certaines fonctions réseau ne soient pas disponibles avec la fonction Mise en miroir de l'écran.

- Assurez-vous que l'appareil soit compatible avec Miracast. La connectivité avec tous les appareils compatibles avec Miracast n'est pas garantie.
- Selon l'environnement d'utilisation, la qualité des images et du son peut être détériorée.

Astuce

- Vous pouvez sélectionner votre effet sonore préféré pendant la duplication. Appuyez sur les touches des effets sonores (page 56).
- Si la qualité de l'image et du son se détériorent souvent, vous pouvez améliorer la qualité en configurant [Régl. RF Mise en miroir de l'écran] (page 30).

Visualiser que des contenus 4K dont le copyright est protégé

Connexion d'un téléviseur 4K

Pour visualiser des contenus 4K dont le copyright est protégé, connectez le système et le téléviseur via une prise HDMI compatible HDCP 2.2. Pour obtenir plus de détails pour savoir si le téléviseur est équipé d'une prise HDMI compatible avec HDCP 2.2, reportez-vous au mode d'emploi fourni avec le téléviseur.

Lorsque la prise HDMI du téléviseur a une étiquette ARC* et qu'elle est compatible avec HDCP 2.2

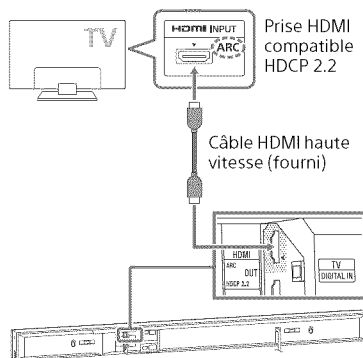

- * La fonction ARC (Audio Return Channel) envoie un son numérique d'un téléviseur à ce système en n'utilisant qu'un câble HDMI.

Lorsque la prise HDMI du téléviseur a une étiquette ARC et qu'elle n'est pas compatible avec HDCP 2.2

Si la prise HDMI de votre téléviseur a une étiquette ARC et si elle n'est pas compatible avec HDCP 2.2, connectez le système à la prise HDMI de votre téléviseur compatible avec HDCP 2.2 à l'aide d'un câble HDMI. Connectez ensuite un câble optique numérique à la prise de sortie optique du téléviseur pour écouter le son numérique.

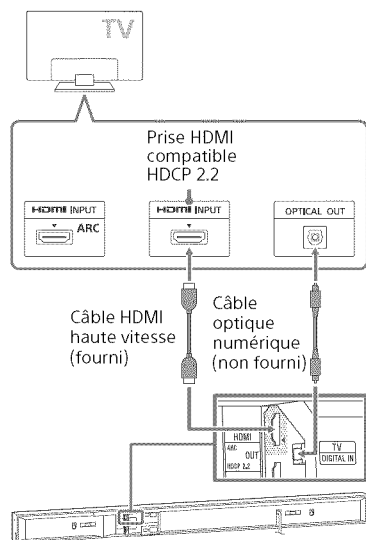

Connexion d'appareils 4K

Pour connecter un appareil 4K à la prise HDMI IN 1 du système. Pour obtenir plus de détails pour savoir si l'appareil est compatible avec HDCP 2.2, reportez-vous au mode d'emploi fourni avec l'appareil.

Lecteur Blu-ray Disc™, décodeur ou décodeur satellite, etc.

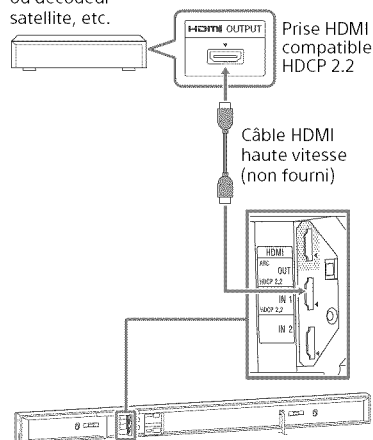





Réglages et ajustements

Utilisation de l'écran de configuration

Vous pouvez effectuer divers réglages comme l'image et le son. Les réglages par défaut sont soulignés.

- 1 Appuyez sur HOME.**
L'écran d'accueil s'affiche à l'écran du téléviseur.
- 2 Appuyez sur \uparrow pour sélectionner  [Config.] sur le coin supérieur droit, puis appuyez sur \oplus .**
- 3 Appuyez sur \uparrow/\downarrow pour sélectionner l'icône de la catégorie de configuration, puis appuyez sur \oplus .**

icône	Explication
	[Mise à jour logicielle] (page 24) Mettre à jour le logiciel du système.
	[Réglages d'écran] (page 25) Définir les réglages d'écran en fonction du type de téléviseur.
	[Réglages audio] (page 26) Définir les réglages audio en fonction du type de prises de connexion.
	[Réglages Bluetooth] (page 27) Définissez les réglages détaillés pour la fonction BLUETOOTH.
	[Réglages système] (page 28) Définir les réglages liés au système.

icône	Explication
	[Réglages réseau] (page 30) Définir les réglages détaillés pour Internet et le réseau.
	[Régl. Ent. Ignor.] (page 31) Règle le réglage de saut d'entrée pour chaque entrée.
	[Régl. facile] (page 31) 1-2-3 Exécutez de nouveau le [Régl. facile] pour définir les réglages de base.
	[Réglages réseau faciles] (page 31) 1-2-3 Exécutez les [Réglages réseau faciles] pour définir les réglages réseau de base.
	[Réinitialisation] (page 31) Réinitialiser le système à ses réglages d'usine.

[Mise à jour logicielle]

Lorsque vous mettez votre logiciel à jour à la dernière version, vous bénéficiez des fonctions les plus récentes.

Pendant une mise à jour logicielle, « UPDT » s'affiche sur l'affichage de la façade. Une fois la mise à jour terminée, le système se réinitialise automatiquement.

Pendant la progression de la mise à jour, ne mettez pas le système sous ou hors tension, et n'utilisez pas le système ou le téléviseur. Attendez que la mise à jour logicielle soit terminée.

Remarque

- Pour plus d'informations sur les fonctions de mise à jour, reportez-vous au site Web suivant : <http://www.sony.com/soundbarsupport>
- Si votre connexion au réseau est mauvaise, rendez-vous sur le site Web ci-dessus pour télécharger la version la plus récente du logiciel et réaliser la mise à jour via une clé de stockage USB.

• Réglez [Mise à jour automatique] sur [Marche] lorsque vous souhaitez effectuer des mises à jour automatiques du logiciel (page 30). En fonction du contenu des mises à jour, la mise à jour du logiciel peut être effectuée même si vous réglez [Mise à jour automatique] sur [Non].

■ [Mise à jour via Internet]

Met à jour le logiciel du système en utilisant un réseau disponible. Assurez-vous que le réseau est connecté à Internet. Pour plus de détails, reportez-vous à « Fonction du réseau » (page 17).

■ [Mise-à-jour via une mémoire USB]

Met à jour le logiciel à l'aide d'une clé USB. Assurez-vous que le Dossier Mise à jour logicielle est correctement nommé « UPDATE ».

Le système peut reconnaître jusqu'à 500 fichiers/dossiers dans une seule couche y compris les fichiers/dossiers de mise à jour.



Réglages d'écran

■ [Type de téléviseur]

[16:9] : Sélectionnez ce réglage lorsque vous connectez un téléviseur à écran large ou un téléviseur possédant une fonction de mode large.

[4:3] : Sélectionnez ce réglage lorsque vous connectez un téléviseur à écran 4:3 sans fonction de mode large.

■ [Résolution de la sortie vidéo]

[Auto] : Reproduit un signal vidéo en fonction de la résolution du téléviseur ou de l'appareil connecté.

[480i/576i]*, [480p/576p]*, [720p], [1080i], [1080p] : Reproduit un signal vidéo en fonction du réglage de résolution sélectionné.

* Si le système de couleur du contenu lu est NTSC, la résolution des signaux vidéo peut être convertie en [480i] et [480p] uniquement.

■ [Sortie 24p]

[Contenu réseau sortie 24p]

Cette fonction règle la sortie du signal de la prise HDMI OUT (ARC) vers le système, lorsque vous utilisez la fonction de Mise en miroir de l'écran.

[Auto] : Reproduit des signaux vidéo 24p uniquement lorsque vous connectez un téléviseur compatible 1080/24p via une connexion HDMI et que la [Résolution de la sortie vidéo] est réglée sur [Auto] ou sur [1080p].

[Non] : Sélectionnez ce réglage lorsque votre téléviseur n'est pas compatible avec des signaux vidéo 1080/24p.

■ [Sortie 4K]

[Auto1] : Reproduit des signaux vidéo 2K (1920 × 1080) pendant la reproduction vidéo (Mise en miroir de l'écran) et des signaux vidéo 4K pendant la lecture de photos lorsque connecté à un appareil compatible 4K Sony.

Reproduit des signaux vidéo 4K pendant la reproduction de contenus vidéo 24p ou la lecture de photos lorsque connecté à un appareil compatible 4K autre que Sony.

[Auto2] : Reproduit automatiquement des signaux vidéo 4K/24p lorsque vous connectez un appareil compatible avec 4K/24p et que vous effectuez les réglages nécessaires pour [Contenu réseau sortie 24p] dans [Sortie 24p], et reproduit également des images photo 4K/24p lorsque vous lisez des fichiers photo 2D.

[Non] : Désactiver la fonction.

Remarque

Si votre appareil Sony n'est pas détecté lorsque [Auto1] est sélectionné, ce réglage aura le même effet que le réglage [Auto2].

■ [YCbCr/RGB (HDMI)]

[Auto] : Détecte automatiquement le type d'appareil externe et bascule vers le réglage de couleurs correspondant.

[YCbCr (4:2:2)] : Reproduit des signaux vidéo YCbCr (4:2:2).

[YCbCr (4:4:4)] : Reproduit des signaux vidéo YCbCr (4:4:4).

[RGB] : Sélectionnez ce réglage lorsque vous connectez un appareil doté d'une prise DVI compatible HDCP.

■ [Sortie HDMI Deep Color]

[Auto] : En principe, sélectionnez ce réglage.

[12 bits], [10 bits] : Reproduit des signaux vidéo 12 bits/10 bits lorsque le téléviseur connecté est compatible avec Deep Color.

[Non] : Sélectionnez ce réglage lorsque l'image est instable ou les couleurs ne semblent pas naturelles.

■ [Vidéo Directe]

Vous pouvez désactiver l'affichage à l'écran (OSD) du système lorsque l'entrée [HDMI1], [HDMI2] ou [HDMI3] est sélectionnée. Cette fonction est utile lorsque vous jouez à un jeu car elle vous permet d'utiliser tout l'écran du jeu.

[Marche] : Désactive l'OSD. Aucune information ne sera affichée à l'écran et les touches OPTIONS et DISPLAY sont désactivées.

[Non] : Affiche des informations à l'écran lorsque vous changez les réglages, comme par exemple la sélection du champ sonore.

■ [SBM] (Super Bit Mapping)

[Marche] : Adoucit la gradation de la reproduction des signaux vidéo de la prise HDMI OUT (ARC).

[Non] : Sélectionnez ce réglage lors de la reproduction de signaux vidéo déformés ou si les couleurs ne semblent pas naturelles.



[Réglages audio]

■ [DSEE HX]

Cette fonction n'est active que lorsque [Music] est sélectionnée comme champ acoustique.

[Marche] : Transforme le fichier audio en un fichier audio de haute résolution et reproduit le clair son élevé qui se perd souvent (page 11).

[Non] : Désactivé.

■ [Drc Audio]

Pour compresser la gamme dynamique de la plage audio.

[Auto] : Comprime automatiquement le son encodé en Dolby TrueHD.

[Marche] : Le système reproduit la plage audio avec le type de gamme dynamique prévu par l'ingénieur du son au moment de l'enregistrement.

[Non] : Aucune compression de la gamme dynamique.

■ [Réglages atténuation - Analog]

Une distorsion peut se produire lors de l'écoute d'un appareil connecté à la prise ANALOG IN. Vous pouvez éviter la distorsion en atténuant le niveau d'entrée du système.

[Marche] : Atténue le niveau d'entrée. Le niveau d'entrée diminue lorsque ce réglage est défini.

[Non] : Niveau d'entrée normal.

Sélectionnez cette option lorsque vous vous connectez à un appareil portable (tel qu'un lecteur de médias numériques).

■ [Sortie audio]

Vous pouvez sélectionner la méthode de sortie à utiliser pour la reproduction du signal audio.

[Enceinte] : Reproduit le son provenant des haut-parleurs du système uniquement.

[Enceinte+HDMI] : Reproduit le son provenant des haut-parleurs du système et les signaux PCM linéaires à 2 canaux provenant de la prise HDMI OUT (ARC).

[HDMI] : Reproduit le son provenant de la prise HDMI OUT (ARC) uniquement. Le format du son dépend de l'appareil connecté.

Remarque

Lorsque [Contrôle pour HDMI] est réglé sur [Marche] (page 29), [Sortie audio] est réglé sur [Enceinte+HDMI] automatiquement et ce réglage ne peut pas être modifié.

**[Réglages Bluetooth]****■ [Mode Bluetooth]**

Vous pouvez utiliser les contenus d'un appareil à distance en utilisant ce système ou écouter des sons de ce système en utilisant d'autres appareils tels qu'un casque à écouteurs.

[Récepteur] : Ce système est en mode récepteur, ce qui lui permet de recevoir et de reproduire de l'audio à partir de l'appareil à distance.

[Émetteur] : Ce système est en mode transmetteur, ce qui lui permet d'envoyer un son audio au récepteur BLUETOOTH (tel qu'un casque à écouteurs, par exemple).

[Non] : BLUETOOTH est désactivé et vous ne pouvez pas sélectionner l'entrée [Bluetooth Audio].

Remarque

Vous pouvez vous connecter à un appareil à distance à l'aide de la fonction d'écoute, même si vous avez mis le [Mode Bluetooth] sur [Non].

■ [Liste des appareils]

Affiche une liste de récepteurs BLUETOOTH appariés et détectés lorsque le [Mode Bluetooth] est réglé sur [Émetteur] (page 27).

■ [Attente Bluetooth]

Vous pouvez régler le [Attente Bluetooth] pour que le système puisse être mis en marche par un appareil BLUETOOTH, même si le système est en mode veille. Cette fonction n'est disponible que si [Mode Bluetooth] est réglé sur [Récepteur] ou [Émetteur].

[Marche] : Le système se met automatiquement en marche lorsque vous établissez une connexion BLUETOOTH à partir d'un appareil BLUETOOTH apparié.

[Non] : Désactivé.

Remarque

Si vous réglez [Démarrage Rapide/Attente Réseau] sur [Non] et [Attente Bluetooth] sur [Marche], le système peut être mis en marche par un appareil BLUETOOTH, mais la connexion BLUETOOTH échoue.

■ [Bluetooth Codec - AAC]

Cette fonction n'est disponible que si [Mode Bluetooth] est réglé sur [Récepteur] ou [Émetteur].

[Marche] : Activer codec AAC.

[Non] : Désactiver codec AAC.

Remarque

• Profitez d'un son de haute qualité si l'AAC est activé. Si vous ne pouvez pas écouter le son AAC sur votre appareil, sélectionnez [Non].

- Si vous modifiez le réglage [Bluetooth Codec - AAC] lorsqu'un appareil BLUETOOTH est connecté, le réglage du codec ne s'applique qu'à la prochaine connexion.

■ [Bluetooth Codec - LDAC]

Cette fonction n'est disponible que si [Mode Bluetooth] est réglé sur [Récepteur] ou [Émetteur].

[Marche] : Activer codec LDAC.

[Non] : Désactiver codec LDAC.

Remarque

Si vous modifiez le réglage [Bluetooth Codec - LDAC] lorsqu'un appareil BLUETOOTH est connecté, le réglage du codec ne s'applique qu'à la prochaine connexion.

Astuce

LDAC est une technologie de cryptage audio conçue par Sony, qui permet de transmettre du contenu audio haute résolution, même par connexion BLUETOOTH. Contrairement aux autres technologies de cryptage compatibles BLUETOOTH telles que SBC, il fonctionne sans réduction de la résolution du contenu audio haute résolution*, et permet de transmettre environ trois fois plus de données** sur le réseau BLUETOOTH en comparaison à d'autres technologies, avec une qualité sonore inégalée, grâce à un cryptage efficace et une mise en paquets optimisée.

* À l'exclusion des contenus au format DSD.

** En comparaison avec SBC (codage par sous-bandes) lorsqu'un débit binaire de 990 kbps (96/48 kHz) ou de 909 kbps (88,2/44,1 kHz) est sélectionné.

■ [Qualité de la lecture sans fil]

Vous pouvez régler le débit de transmission de la lecture LDAC. Cette fonction n'est disponible que si [Mode Bluetooth] est réglé sur [Émetteur] et [Bluetooth Codec - LDAC] sur [Marche].

[Auto] : Le débit de transmission change automatiquement en fonction de l'environnement. Si la lecture audio est instable avec ce réglage, utilisez trois autres réglages.

[Qualité Sonore] : Le débit de transmission le plus élevé est utilisé. Le son est envoyé avec la qualité optimale ; cependant, la lecture audio peut parfois devenir instable lorsque la qualité du lien n'est pas suffisamment bonne.

[Normal] : Le débit de transmission intermédiaire est utilisé. Cette fonction équilibre la qualité du son et la stabilité de la lecture.

[Connexion] : La stabilité est prioritaire. La qualité du son peut être raisonnable et il est probable que l'état de la connexion soit stable. Ce réglage est recommandé si la connexion est instable.



[Réglages système]

■ [Langue OSD]

Vous pouvez choisir la langue d'affichage du système.

■ [Connexion du son sans fil]

Vous pouvez effectuer plus de réglages pour le système sans fil. Pour plus de détails, reportez-vous à « Autres réglages du système sans fil » (page 39).

■ [IR-Repeater]

[Marche] : Permet au système de relayer le signal depuis une télécommande vers le téléviseur (page 38).

[Non] : Désactivé.

■ [Réglages HDMI]

[Contrôle pour HDMI]

[Marche] : Active la fonction [Contrôle pour HDMI]. Vous pouvez commander mutuellement les appareils connectés à l'aide d'un câble HDMI.

[Non] : Désactivé.

[Audio Return Channel]

Cette fonction est disponible lorsque vous connectez le système à une prise HDMI IN de votre téléviseur, compatible avec la fonction Audio Return Channel et que [Contrôle pour HDMI] est réglé sur [Marche].

[Auto] : Le système peut recevoir le signal audio numérique du téléviseur automatiquement via un câble HDMI.

[Non] : Désactivé.

[Standby Through]

Vous pouvez reproduire des signaux HDMI sur le téléviseur même lorsque le système est en mode veille. Cette fonction est disponible lorsque vous réglez [Contrôle pour HDMI] sur

[Marche].

[Auto] : Reproduit les signaux de la prise HDMI OUT (ARC) lorsque le téléviseur est allumé et que le système est en mode veille. Ce réglage permet d'économiser de l'énergie en mode veille en comparaison au réglage [Marche].

[Marche] : Reproduisez toujours des signaux de la prise HDMI OUT (ARC) lorsque le système est en mode veille. Si vous connectez un téléviseur autre que « BRAVIA », nous vous recommandons de sélectionner ce réglage.

[Non] : Aucun signal n'est reproduit lorsque le système est en mode veille. Ce réglage permet d'économiser de l'énergie en mode veille en comparaison au réglage [Marche].

■ [Démarrage Rapide/Attente Réseau]

[Marche] : Réduit le temps de démarrage à partir du mode veille. Vous pouvez utiliser rapidement le système après sa mise sous tension.

[Non] : Paramètre par défaut.

■ [Attente automatique]

[Marche] : Active la fonction [Attente automatique]. Si vous ne commandez pas le système pendant environ 20 minutes, le système se met automatiquement en mode veille.

[Non] : Désactivé.

■ [Affichage automatique]

[Marche] : Affiche automatiquement les informations à l'écran lors du changement des signaux audio, du mode d'image, etc.

[Non] : Affiche les informations uniquement lorsque vous appuyez sur DISPLAY.

■ [Avis de m-à-j du logiciel]

[Marche] : Règle le système pour qu'il vous informe des informations de dernière version logicielle (page 24).

[Non] : Désactivé.

■ [Réglages Mise à jour automatique]

[Mise à jour automatique]

[Marche] : La mise à jour du logiciel est automatiquement exécutée entre 2 h et 5 h du matin heure locale pour le [Fuseau horaire] choisi lorsque ce système n'est pas utilisé. Si vous réglez [Démarrage Rapide/Attente Réseau] sur [Non], la mise à jour du logiciel est effectuée lorsque vous éteignez le système.

[Non] : Désactivé.

[Fuseau horaire]

Choisissez votre pays ou région.

Remarque

En fonction du contenu des mises à jour, la mise à jour du logiciel peut être effectuée même si vous réglez [Mise à jour automatique] sur [Non].

■ [Nom d'appareil]

Vous pouvez modifier à votre gré le nom de ce système pour le reconnaître plus facilement dans le cadre de la fonction BLUETOOTH ou Mise en miroir de l'écran. Le nom est également utilisé pour un usage dans d'autres réseaux tels que le Réseau domestique. Suivez les instructions à l'écran et utilisez le clavier virtuel pour saisir le nom.

■ [Informations système]

Vous pouvez afficher les informations de la version logicielle du système et son adresse MAC.

■ [Information de licence logicielle]

Vous pouvez afficher l'information de licence logicielle.

[Réglages réseau]

■ [Réglages Internet]

Connectez tout d'abord le système à un réseau. Pour plus de détails, reportez-vous à « Fonction du réseau » (page 17).

[Configuration câblée] : Sélectionnez cette option lors d'une connexion à un routeur à large bande à l'aide d'un câble LAN. Lorsque vous sélectionnez ce réglage, le LAN sans fil intégré est automatiquement désactivé.

[Configuration sans fil (intégré)] : Sélectionnez cette option lors de l'utilisation du LAN sans fil intégré du système pour la connexion réseau sans fil.

Astuce

Pour obtenir plus de détails, consultez la FAQ du site Web suivant :
<http://www.sony.com/soundbarsupport>

■ [État de la connexion réseau]

Affiche l'état de connexion du réseau actuel.

■ [Diagnostic de connexion réseau]

Vous pouvez lancer le diagnostic réseau pour vérifier si la connexion réseau a été correctement effectuée.

■ [Régl. RF Mise en miroir de l'écran]

Si vous utilisez plusieurs systèmes sans fil, comme un LAN (Local Area Network) sans fil, les signaux sans fil pourraient être instables. Dans ce cas, il est possible d'améliorer la stabilité de la lecture en réglant le canal de radiofréquence prioritaire pour la Mise en miroir de l'écran.

[Auto] : En principe, sélectionnez ce réglage. Le système sélectionne automatiquement un meilleur canal pour la Mise en miroir de l'écran.
[CH 1]/[CH 6]/[CH 11] : Le canal sélectionné a la priorité pour la connexion par Mise en miroir de l'écran.

■ [Réglages du serveur de connexion]

Définit l'affichage ou non du serveur du Réseau domestique connecté.

■ [Perm. accéd. auto-rend.]

[Marche] : Autorise l'accès automatique à partir d'un contrôleur Réseau domestique récemment détecté.
[Non] : Désactivé.

■ [Commande d'accès du Renderer]

Affiche une liste de produits compatibles avec le contrôleur du Réseau domestique et définit s'il est nécessaire d'accepter des commandes des contrôleurs dans la liste.

■ [Contrôle externe]

[Marche] : Permet au contrôleur d'automatisation domestique de commander le système.
[Non] : Désactivé.

■ [Démarrage à distance]

[Marche] : Permet de mettre le système sous tension à distance par un appareil lié via le réseau lorsque le système est en mode veille.

[Non] : Le système ne peut pas être mis sous tension par un appareil lié via le réseau.

[Rég. Ent. Ignor.]

Le réglage du saut est une fonctionnalité pratique qui permet de sauter les entrées non utilisées lors de la sélection d'une entrée en appuyant sur INPUT +/-.

[Ne pas ignorer] : Le système ne saute pas l'entrée sélectionnée.

[Ignorer] : Le système saute l'entrée sélectionnée.

Remarque

Si vous appuyez sur INPUT +/- lorsque l'écran d'accueil est affiché, l'icône d'entrée apparaît atténuée si elle est réglée sur [Ignorer].

[Régl. facile]

Exécute [Régl. facile] pour réaliser les réglages initiaux de base et les réglages de base du réseau pour le système. Suivez les instructions à l'écran.

[Réglages réseau faciles]

Exécuter les [Réglages réseau faciles] pour définir les réglages réseau de base. Suivez les instructions à l'écran.

[Réinitialisation]

■ [Rétablir les réglages d'usine]

Vous pouvez rétablir les réglages d'usine du système en sélectionnant le groupe de réglages. Tous les réglages du groupe seront réinitialisés.

■ [Initialiser les Infos personnelles]

Vous pouvez effacer vos informations personnelles stockées dans le système.

Remarque

Si vous mettez au rebut, transférez ou revendez ce système, veuillez supprimer tous les renseignements personnels pour des raisons de sécurité. Veuillez adopter les mesures pertinentes, telles que fermer la session après l'utilisation d'un service réseau.

Utilisation du menu Options

Différents réglages et opérations de lecture sont disponibles en appuyant sur OPTIONS. Les éléments disponibles varient selon la situation.

Options communes

[SYNC A/V]

Régler le décalage entre l'image et le son (page 33).

[Sound Field]

Modifie le réglage du champ acoustique (page 10).

[Night]

Désactive et active la fonction du mode Nocturne (page 11).

[Voice]

Améliore la gamme du dialogue pour que les sons vocaux soient nets (page 11).

[Répéter réglage]

Configurer la lecture répétée.

[Lecture/Arrêt]



Démarrer ou arrêter la lecture.

[Lire du début]

Lire l'élément à partir du début.

[Changer de catégorie]

Permet d'alterner entre les catégories

 [Musique] et  [Photo] dans l'entrée [USB] ou [Home Network]. Cet élément est uniquement disponible lorsque la liste affichée est disponible pour la catégorie.

[Musique] uniquement

[Régl. lect. aléatoire]

Configure la lecture dans un ordre aléatoire.

[Ajouter mus. de fond]

Enregistrer des fichiers de musique dans la mémoire USB comme musique d'accompagnement des diaporamas (BGM).

[Photo] uniquement

[Diaporama]

Démarrer un diaporama.

[Vitesse diapo.]

Modifier la vitesse du diaporama.

[Effet diaporama]

Configurer l'effet lors de la lecture d'un diaporama.

[Mus. de fond diapo]

- [Non] : Désactiver la fonction.
 - [Ma musique USB] : Configurer les fichiers de musique enregistrés dans [Ajouter mus. de fond].
-

[Changer l'affichage]

Basculer entre [Affichage de grille] et [Affichage de liste].

[Rotation à gauche]

Faire pivoter la photo de 90 degrés dans le sens contraire des aiguilles d'une montre.

[Rotation à droite]

Faire pivoter la photo de 90 degrés dans le sens des aiguilles d'une montre.

[Visualis. image]

Afficher l'image sélectionnée.

Réglage du décalage entre l'image et le son

[SYNC A/V]

Lorsque le son ne correspond pas aux images affichées sur l'écran du téléviseur, vous pouvez régler le décalage entre l'image et le son dans le cadre des entrées suivantes. La méthode de réglage varie selon l'entrée.

Lorsque l'entrée [HDMI1], [HDMI2], ou [HDMI3] est sélectionnée

- 1 Appuyez sur OPTIONS.**
Le menu Options s'affiche sur l'écran du téléviseur.
- 2 Appuyez sur $\blacktriangle/\blacktriangledown$ pour sélectionner [SYNC A/V], puis appuyez sur \oplus .**
- 3 Appuyez sur $\blacktriangle/\blacktriangledown$ pour régler le décalage, puis appuyez sur \oplus .**
Vous pouvez sélectionner une valeur comprise entre 0 ms et 300 ms par incréments de 25 ms.

Lorsque l'entrée [TV] est sélectionnée

- 1 Appuyez sur OPTIONS.**
« SYNC » apparaît sur l'affichage de la façade.
- 2 Appuyez sur \oplus ou \blacktriangleright .**
- 3 Appuyez sur $\blacktriangle/\blacktriangledown$ pour régler le décalage, puis appuyez sur \oplus .**
Vous pouvez sélectionner une valeur comprise entre 0 ms et 300 ms par incréments de 25 ms.
- 4 Appuyez sur OPTIONS.**
« SYNC » disparaît de l'affichage de la façade.

Autres fonctions



Contrôler le système à l'aide d'un smartphone ou d'une tablette (SongPal)

SongPal est une application dédiée permettant d'utiliser des appareils audio compatibles SongPal fabriqués par Sony, avec un smartphone ou d'une tablette. Recherchez SongPal sur Google Play™ ou sur l'App Store et téléchargez-le sur votre smartphone ou votre tablette.

SongPal vous permet :

- de modifier les réglages courants, en choisissant l'entrée du système et en réglant le volume.
- d'écouter avec le système de la musique stockée sur un serveur réseau domestique ou un smartphone.
- de profiter de la musique visuellement avec l'écran de votre smartphone.
- de configurer facilement les paramètres de connexion Wi-Fi avec SongPal si votre routeur Wi-Fi n'a pas de fonction WPS.
- d'utiliser la fonction SongPal Link (page 34).

Remarque

- Avant de commencer à réaliser les opérations ci-dessous, assurez-vous de mettre le [Mode Bluetooth] sur [Récepteur] (page 27).
- Ce système est compatible avec SongPal, version 3.0 ou ultérieure.
- SongPal utilise la fonction réseau (page 17) et/ou la fonction BLUETOOTH (page 12) du système.

- Les caractéristiques techniques et l'affichage de SongPal sont susceptibles d'être modifiés sans avis préalable.

Si vous utilisez un appareil Android

- 1 Cherchez, téléchargez et lancez l'application SongPal sur un appareil Android.
- 2 Connectez le système et l'appareil Android par connexion BLUETOOTH (page 12) ou par connexion réseau (page 17).

Astuce

Si vous connectez le système et un appareil Android par connexion réseau, connectez l'appareil par Wi-Fi sur le réseau auquel le système est connecté.

- 3 Suivez les instructions de SongPal.

Si vous utilisez un iPhone/iPod

- 1 Cherchez, téléchargez et lancez l'application SongPal sur un iPhone/iPod.
- 2 Connectez le système et l'iPhone/iPod par connexion BLUETOOTH (page 12) ou par connexion réseau (page 17).

Astuce

Si vous connectez le système et un iPhone/iPod par connexion réseau, connectez l'iPhone/iPod par Wi-Fi sur le même réseau que celui auquel le système est connecté.

- 3 Suivez les instructions de SongPal.

Écouter la même musique sur plusieurs appareils/écouter de la musique différente à des endroits différents (SongPal Link)

Vous pouvez profiter de la musique stockée sur votre ordinateur, votre smartphone ou proposée par des services musicaux dans plusieurs pièces au même moment.

Pour obtenir plus de détails sur SongPal Link, veuillez consulter l'URL suivante : <http://www.sony.net/nasite>

Utilisation de Google Cast™

Google Cast vous permet de choisir du contenu musical depuis l'application Compatible avec Google Cast™ et de lire la musique sur le système. Google Cast requiert un paramétrage initial avec SongPal.

- 1 Téléchargez SongPal sur l'appareil.
- 2 Lancez SongPal, puis connectez l'appareil par Wi-Fi au réseau auquel le système est connecté.
- 3 Effectuez le paramétrage initial de l'appareil en suivant les instructions de SongPal.
- 4 Lancez l'application Compatible avec Google Cast sur l'appareil, puis choisissez ce système pour lire du contenu.

Remarque

Vous ne pouvez pas utiliser Google Cast lorsque l'affichage de la façade « GOOGLE CAST UPDATING ». Attendez que la mise à jour soit terminée, puis réessayez.

Utilisation de la fonction Contrôle pour HDMI pour « BRAVIA » Sync

Cette fonction est disponible sur les téléviseurs prenant en charge la fonction « BRAVIA » Sync.

En connectant les produits Sony compatibles avec la fonction Contrôle pour HDMI via un câble HDMI, l'opération est simplifiée avec les fonctionnalités ci-dessous.

Vous pouvez activer la fonction Contrôle pour HDMI en mettant [Contrôle pour HDMI] sur [Marche] (page 29).

Remarque

- Pour utiliser la fonction « BRAVIA » Sync, assurez-vous d'activer le système et tous les appareils connectés une fois la connexion HDMI effectuée.
- En fonction des réglages de l'appareil connecté, il est possible que la fonction Contrôle pour HDMI ne fonctionne pas correctement. Reportez-vous au mode d'emploi de l'appareil.

Contrôle pour HDMI - Réglage facile

Vous pouvez définir automatiquement la fonction [Contrôle pour HDMI] du système en activant le réglage correspondant sur le téléviseur. « DONE » apparaît à l'affichage de la façade lorsque - Réglage facile est terminé.

Remarque

Vous pouvez régler la fonction [Contrôle pour HDMI] manuellement si les réglages ci-dessus ne fonctionnent pas. Pour plus de détails, reportez-vous à « [Réglages HDMI] » (page 29).

Mise hors tension du système

Lorsque vous éteignez le téléviseur, le système et l'appareil connecté s'éteindront automatiquement.

Remarque

Le système ne s'éteint pas automatiquement lorsqu'il lit de la musique sur le système.

Lecture une touche

Lorsque vous reproduisez des contenus sur un appareil (lecteur Blu-ray Disc™, « PlayStation®4 », etc.) connecté au système avec un câble HDMI, le système et le téléviseur s'allument automatiquement et l'entrée du système passe à l'entrée HDMI pertinente.

Remarque

- Il est possible que cette fonction ne s'applique pas à certains appareils.
- Si vous réglez [Standby Through] sur [Auto] ou [Marche] (page 29) et que vous reproduisez ensuite les contenus sur un appareil connecté lorsque le système est en mode veille, le son et l'image ne peuvent être reproduits que par le téléviseur tandis que le système reste en mode veille.

Contrôle audio du système

Si vous allumez le système lorsque vous regardez la télévision, le son du téléviseur sera émis par les haut-parleurs du système automatiquement. Le volume du système sera réglé lorsque vous réglez le volume à l'aide de la télécommande du téléviseur. Si le son du téléviseur a été émis par les haut-parleurs du système la dernière fois que vous avez regardé la télévision, le système sera mis en marche automatiquement lorsque vous allumez de nouveau le téléviseur.

Vous pouvez aussi utiliser cette fonctionnalité à l'aide de la fonction Double image (Picture and Picture, PAP) sur votre téléviseur.

- Si l'entrée [TV], [HDMI1], [HDMI2] ou [HDMI3] est sélectionnée, le son peut être émis à partir du système.
- Si une entrée autre que [TV], [HDMI1], [HDMI2] ou [HDMI3] est sélectionnée, le son n'est émis qu'à partir du téléviseur lorsque la fonction Double image est utilisée. Si vous désactivez la fonction Double image, le son est émis par le système.

Audio Return Channel

Vous pouvez profiter du son du téléviseur via le système en utilisant un simple câble HDMI. Pour obtenir plus de détails sur le réglage, consultez la section « [Audio Return Channel] » (page 29).

Synchronisation de l'annulation de l'écho

Vous pouvez réduire l'écho lorsque vous utilisez la fonction Social Viewing tout en regardant des programmes de télévision. La conversation devient plus claire.

- Si l'entrée actuellement sélectionnée est [TV], [HDMI1], [HDMI2] ou [HDMI3], l'entrée passe automatiquement à l'entrée [TV]. Le son de Social Viewing et du programme de télévision est émis par le système.
- Si l'entrée sélectionnée est différente de [TV], [HDMI1], [HDMI2] ou [HDMI3], le son de Social Viewing et du contenu de lecture sort du téléviseur.

Remarque

- Cette fonctionnalité ne fonctionne qu'avec les téléviseurs compatibles avec la fonction Social Viewing. Pour obtenir plus de détails, reportez-vous au mode d'emploi de votre téléviseur.

- Assurez-vous de régler les paramètres de sortie audio sur votre téléviseur pour que le son puisse être reproduit à travers le système.
- La fonction Synchronisation de l'annulation de l'écho réalise une fonction qui est la propriété de Sony. Cette fonction ne fonctionne pas avec des appareils d'autres marques.

Commande du Home Theatre

Si un téléviseur compatible avec commande du Home Theatre est connecté au système, une icône pour les applications basées sur Internet apparaît sur le téléviseur connecté.

Vous pouvez modifier les paramètres du système (vous pouvez par exemple changer une entrée ou un champ sonore) à l'aide de la télécommande de votre téléviseur.

Remarque

- Votre téléviseur doit être connecté à Internet pour utiliser la fonction de commande du Home Theatre.
- La fonction de commande du Home Theatre réalise une fonction qui est la propriété de Sony. Cette fonction ne fonctionne pas avec des appareils d'autres marques.

Suivi langue

Lorsque vous modifiez la langue d'affichage du téléviseur, la langue d'affichage du système est également modifiée.

Remarques à propos des connexions HDMI

- Utilisez un Câble HDMI haute vitesse. Si vous utilisez un câble HDMI standard, il est possible que les contenus de 1080p, Deep Color, 3D et 4K ne s'affichent pas correctement.
- Utilisez un câble HDMI certifié. Utilisez un Câble HDMI haute vitesse Sony avec le logo du type de câble.
- Nous ne vous recommandons pas d'utiliser un câble de conversion HDMI-DVI.
- Les signaux audio (fréquence d'échantillonnage, longueur binaire, etc.) transmis par une prise HDMI peuvent être supprimés par l'appareil connecté.
- Le son peut être interrompu lorsque la fréquence d'échantillonnage ou le nombre de canaux des signaux de sortie audio de l'appareil de lecture sont commutés.
- Lorsque l'entrée [TV] est sélectionnée, les signaux vidéo via une des prises HDMI IN 1/2/3 sélectionnés la dernière fois sont reproduits à partir de la prise HDMI OUT (ARC).
- Ce système est compatible avec la transmission Deep Color, « x.v.Color », 3D et 4K.
- Pour lire des contenus 3D, connectez un téléviseur compatible avec la technologie 3D et un lecteur vidéo (lecteur Blu-ray Disc™, « PlayStation®4 », etc.) au système à l'aide de Câbles HDMI haute vitesse, utilisez des Lunettes 3D et reproduisez un Blu-ray Disc™ compatible avec la technologie 3D, etc.
- Pour afficher des contenus 4K, le téléviseur et les lecteurs qui sont connectés au système doivent être compatibles avec les contenus 4K.

Reproduction d'un son diffusé en multiplex (Dual Mono)

Vous pouvez écouter un son diffusé en multiplex lorsque le système reçoit un signal diffusé en multiplex Dolby Digital.

Remarque

Pour recevoir un son Dolby Digital, vous devez connecter un téléviseur ou un autre appareil sur la prise TV (DIGITAL IN) avec un câble optique numérique.

Si la prise HDMI IN de votre téléviseur est compatible avec la fonction Audio Return Channel (page 29), vous pouvez recevoir un signal Dolby Digital via un câble HDMI.

Appuyez plusieurs fois sur la touche AUDIO jusqu'à ce que le signal souhaité apparaisse sur l'affichage de la façade.

- « MAIN » : Le son de la langue principale est reproduit.
- « SUB » : Le son de la langue secondaire est reproduit.
- « MN/SB » : Un mixage des langues principale et secondaire est reproduit.

Désactivation des touches de la barre de haut-parleurs (Verrouillage enfant)

Vous pouvez désactiver les touches de la barre de haut-parleurs (sauf I/⏸) pour éviter toute manipulation accidentelle, par exemple par un enfant. Assurez-vous d'utiliser les touches sur la barre de haut-parleurs pour réaliser cette opération.

En maintenant appuyé INPUT, appuyez sur VOL -, VOL + et VOL - dans cet ordre.

« LOCK » apparaît sur l'affichage de la façade.

Vous ne pouvez utiliser le système qu'à l'aide de la télécommande.

Pour annuler, tout en maintenant appuyé INPUT, appuyez sur VOL -, VOL + et VOL - dans cet ordre.

« UNLCK » apparaît sur l'affichage de la façade.

Réglage de la luminosité

Vous pouvez changer la luminosité de l'affichage de la façade, et du voyant DEL bleu.

Appuyez plusieurs fois sur DIMMER.

Vous pouvez choisir « OFF », « DIM1 » ou « DIM2 ».*

* La luminosité pour les réglages « DIM1 » et « DIM2 » est identique.

Remarque

L'affichage de la façade s'éteint lorsque « DIM2 » est sélectionné. Il s'allume automatiquement lorsque vous appuyez sur une touche et s'éteint de nouveau si vous ne commandez pas le système pendant environ 10 secondes. Cependant, dans certains cas, l'affichage de la façade peut s'éteindre.

Économie d'énergie en mode veille

Vérifiez que vous avez effectué les réglages suivants :

- [Attente Bluetooth] est réglé sur [Non] (page 27).

- [Contrôle pour HDMI] dans les [Réglages HDMI] est réglé sur [Non] (page 29).
- [Démarrage Rapide/Attente Réseau] est réglé sur [Non] (page 29).
- [Démarrage à distance] est réglé sur [Non] (page 31).





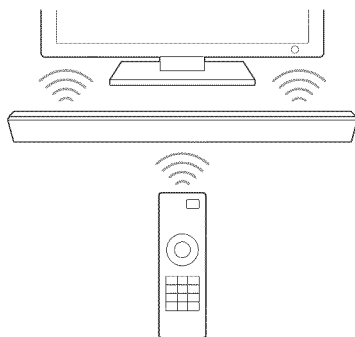







Activation de la fonction répéteur IR (lorsque vous ne pouvez pas commander le téléviseur)

Lorsque la barre de haut-parleurs bloque le capteur de la télécommande du téléviseur, cette dernière peut ne pas fonctionner. Dans ce cas, activez la fonction répéteur IR du système. Vous pouvez contrôler le téléviseur avec la télécommande du téléviseur, en envoyant le signal distant depuis l'arrière de la barre de haut-parleurs.











Remarque

- Assurez-vous de vérifier que la télécommande du téléviseur ne peut pas contrôler le téléviseur, puis mettez la fonction [IR-Repeater] sur [Marche]. Si cette fonction est mise sur [Marche] alors que la télécommande peut contrôler le téléviseur, cela peut entraîner un dysfonctionnement provoqué par l'interférence entre la commande directe depuis la télécommande et la commande via la barre de haut-parleurs.
- Sur certains téléviseurs, cette fonction peut ne pas fonctionner correctement. Dans ce cas, placez la barre de haut-parleurs légèrement à l'écart du téléviseur.

- 1 Appuyez sur HOME sur la télécommande du système.**
L'écran d'accueil s'affiche à l'écran du téléviseur.
- 2 Appuyez sur  pour sélectionner  [Config.] sur le coin supérieur droit, puis appuyez sur .**
- 3 Appuyez sur / pour sélectionner [Réglages système], puis appuyez sur .**
- 4 Appuyez sur / pour sélectionner [IR-Repeater], puis appuyez sur .**
- 5 Appuyez sur / pour sélectionner [Marche], puis appuyez sur .**

Autres réglages du système sans fil

Vous pouvez effectuer plus de réglages du système sans fil à l'aide des réglages [Connexion du son sans fil].

- 1 Appuyez sur HOME.**
L'écran d'accueil s'affiche à l'écran du téléviseur.
- 2 Appuyez sur  pour sélectionner  [Config.] sur le coin supérieur droit, puis appuyez sur .**
- 3 Appuyez sur / pour sélectionner [Réglages système], puis appuyez sur .**
- 4 Appuyez sur / pour sélectionner [Connexion du son sans fil], puis appuyez sur .**
L'écran [Connexion du son sans fil] apparaît.
 - [Secure Link] (page 39)
 - [Bande RF] (page 40)

Activation de la transmission sans fil entre unités spécifiques

[Secure Link]

Vous pouvez spécifier la connexion sans fil à utiliser entre la barre de haut-parleurs et le subwoofer à l'aide de la fonction Secure Link.

Cette fonction peut aider à éviter les interférences si vous utilisez plusieurs appareils sans fil ou que vos voisins en utilisent.

- 1 Sélectionnez [Connexion du son sans fil] dans [Réglages système] (page 39).**

- Appuyez sur $\blacktriangle/\blacktriangleright$ pour sélectionner [Secure Link], puis appuyez sur \oplus .
- Appuyez sur $\blacktriangle/\blacktriangleright$ pour sélectionner [Marche], puis appuyez sur \oplus .
- Appuyez sur SECURE LINK à l'arrière du subwoofer.
Passez à l'étape suivante en l'espace de quelques minutes.
- Appuyez sur $\blacktriangle/\blacktriangleright$ pour sélectionner [Démarrer], puis appuyez sur \oplus .
Pour revenir à l'écran précédent, sélectionnez [Annuler].
- Après que le message [Le réglage de Secure Link est terminé.] s'affiche, appuyez sur \oplus .
Le subwoofer est lié à la barre de haut-parleurs et le voyant marche/veille du subwoofer devient orange. Si le message [Impossible de régler Secure Link.] s'affiche, suivez les messages à l'écran.

Pour annuler la fonction Secure Link

Pour la barre de haut-parleurs
Sélectionnez [Non] sur l'étape 3 ci-dessus.

Pour le subwoofer
Maintenez enfoncé SECURE LINK à l'arrière du subwoofer jusqu'à ce que le voyant marche/veille vire au vert ou clignote en vert.

Sélection de la largeur de bande de fréquences

[Bande RF]

Vous pouvez sélectionner la largeur de bande de fréquences à laquelle le canal RF appartient.

- Sélectionnez [Connexion du son sans fil] dans [Réglages système] (page 39).
- Appuyez sur $\blacktriangle/\blacktriangleright$ pour sélectionner [Bande RF], puis appuyez sur \oplus .
- Appuyez sur $\blacktriangle/\blacktriangleright$ pour sélectionner le réglage souhaité, puis appuyez sur \oplus .
 - [Auto] : En principe, sélectionnez ce réglage. Le système sélectionne automatiquement la bande de fréquences la plus large.
 - [5.2GHz], [5.8GHz] : Le système transmet le son en fonction de la largeur de bande de fréquences sélectionnée.

Astuce

Nous vous conseillons de régler [Bande RF] sur [Auto].

Modification de l'angle de la barre de haut-parleurs

Vous pouvez modifier l'angle de la barre de haut-parleurs en fixant les supports fournis sous la barre de haut-parleurs.

Astuce

Lorsque vous placez la barre de haut-parleurs à plat au-dessus du niveau de l'œil, détacher les supports permettra d'avoir la bonne orientation sonore.

1 Retournez la barre de haut-parleurs vers le bas.

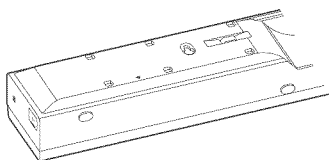

2 Retirez la feuille de protection de l'adhésif double face du support (fourni).

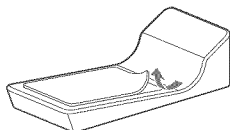

3 Fixez le support à la barre de haut-parleurs en faisant correspondre le « ▲ » sur support au « ▲ » de la barre de haut-parleurs.

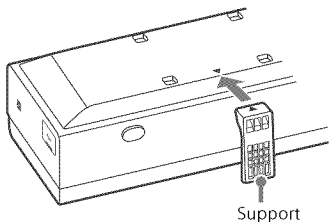

4 Répétez les étapes 2 et 3 pour fixer le support de l'autre côté.

Fixation de la barre de haut-parleurs au mur

Vous pouvez installer la barre de haut-parleurs sur un mur.

Remarque

- Utilisez des vis (non fournies) adaptées au matériau et à la résistance du mur. Comme les plaques de plâtre sont particulièrement fragiles, fixez fermement les vis à deux goujons dans la poutre du mur. Installez la barre de haut-parleurs à l'horizontale, accrochée par des vis dans les goujons, sur une portion plane du mur.
- Assurez-vous de confier l'installation à un détaillant ou entrepreneur Sony et faites particulièrement attention à la sécurité pendant l'installation.
- Sony ne peut être tenu responsable de tout accident ou dégât entraîné par une installation incorrecte, une résistance insuffisante du mur, une mauvaise fixation des vis, une catastrophe naturelle, etc.
- Lorsque vous utilisez la prise HDMI IN 3 de la barre de haut-parleurs fixée au mur, connectez le Câble HDMI haute vitesse à connexion pivotante.

- 1** Préparez des vis (non fournies) adaptées aux orifices situés au dos de la barre de haut-parleurs.

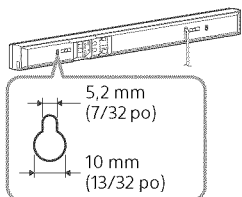
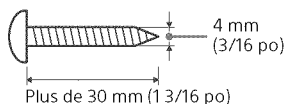

- 2** Serrez les vis à deux goujons dans le mur.

Les vis doivent dépasser de 8 mm à 9 mm (11/32 po à 3/8 po).

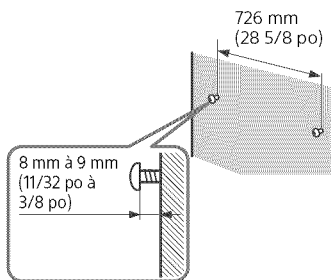

- 3** Accrochez la barre de haut-parleurs aux vis.

Alignez les orifices à l'arrière de la barre de haut-parleurs avec les vis, puis accrochez la barre de haut-parleurs aux deux vis.

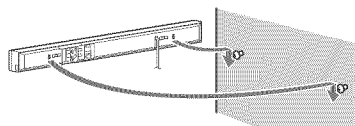

Informations complémentaires

Précautions

Sécurité

- Si un objet ou du liquide venait à pénétrer à l'intérieur du boîtier, débranchez le système et faites-le vérifier par une personne qualifiée avant de le remettre en marche.
- Ne touchez pas le cordon d'alimentation CA avec des mains humides. Vous risqueriez de vous électrocuter.
- Ne montez pas sur la barre de haut-parleurs et le subwoofer car vous pourriez tomber, vous blesser ou endommager le système.

Sources d'alimentation

- Avant de commander le système, assurez-vous que la tension soit la même que celle de votre réseau local. La tension de fonctionnement est indiquée sur la plaque signalétique derrière la barre de haut-parleurs et le subwoofer.
- Débranchez le système de la prise murale si vous prévoyez de ne pas l'utiliser pendant une période prolongée. Pour débrancher le cordon d'alimentation CA, tirez sur la fiche, mais ne tirez jamais sur le cordon proprement dit.
- Le cordon d'alimentation CA ne peut être remplacé que par un atelier d'assistance qualifié.

À propos de l'échauffement

Si le système chauffe lors de son utilisation, ce n'est pas un dysfonctionnement. En cas d'utilisation continue à un volume fort de ce système, la température du boîtier augmente considérablement sur le dessus, les côtés et le dessous. Pour éviter de vous brûler, ne touchez pas le boîtier.

Installation

- Laissez la partie avant du système ouverte.
- Ne placez pas le système au-dessus d'un appareil qui émet de la chaleur.
- Installez le système dans un endroit suffisamment ventilé pour éviter toute surchauffe interne dans le système.
- Ne placez pas la barre de haut-parleurs et le subwoofer sur une surface molle (carpettes, couvertures, etc.) ; ne placez rien derrière la barre de haut-parleurs et le subwoofer qui pourrait boucher les trous de ventilation et causer des pannes.
- N'installez pas le système près d'une source de chaleur telle qu'un radiateur ou une conduite d'air chaud, ni à un endroit exposé à la lumière directe du soleil, à une poussière excessive, à des vibrations mécaniques ou à des chocs.
- N'installez pas le système dans une position inclinée. Il est conçu pour fonctionner uniquement dans une position horizontale.
- Ne posez pas d'objets métalliques devant le panneau avant. Cela risquerait de limiter la réception des ondes radio.
- N'installez pas le système dans un lieu où du matériel médical est utilisé. Cela pourrait provoquer un dysfonctionnement de l'équipement médical.

- Si vous utilisez un stimulateur cardiaque ou tout autre appareil médical, consultez votre médecin ou le fabricant de votre appareil médical avant d'utiliser la fonction LAN sans fil.
- Agissez avec prudence si vous allez placer la barre de haut-parleurs et le subwoofer sur une surface qui a reçu un traitement spécial (cire, huile, polissage, etc.) car cela pourrait tâcher ou décolorer la surface.
- Faites attention aux bords de la barre de haut-parleurs et du subwoofer car il peuvent causer des blessures.
- Si le système est utilisé en combinaison avec un téléviseur, un magnétoscope ou un magnétophone, cela peut provoquer du bruit et altérer la qualité de l'image. Dans ce cas, placez le système à l'écart du téléviseur, du magnétoscope ou du magnétophone.
- Les haut-parleurs de ce système ne sont pas magnétiquement isolés. Ne placez pas de cartes magnétiques ou de téléviseur de type CRT à proximité du système.

Fonctionnement

Avant de connecter d'autres appareils, assurez-vous d'éteindre et de débrancher le système.

Réglage du volume

N'augmentez pas le volume lorsque vous écoutez un passage avec de très faibles niveaux d'entrée ou sans signal audio. Vous risqueriez d'endommager les haut-parleurs lorsqu'un passage à un niveau sonore élevé est soudainement lu.

Nettoyage

Nettoyez le boîtier, le panneau et les commandes avec un chiffon doux légèrement imprégné d'une solution détergente neutre. N'utilisez pas de tampon abrasif, de poudre à récurer ou de solvant tel que l'alcool ou la benzine.

Remplacement des pièces

En cas de réparation du système, les pièces réparées peuvent être conservées en vue de leur réutilisation ou de leur recyclage.

Couleurs de l'écran de votre téléviseur

Si le système entraîne des irrégularités de couleur sur l'écran du téléviseur, éteignez le téléviseur puis rallumez-le après 15 à 30 minutes. Si l'irrégularité de couleur persiste, éloignez le système du téléviseur.

IMPORTANT

Attention : Ce système est capable de maintenir indéfiniment l'affichage d'une image vidéo fixe ou d'un menu sur l'écran de votre téléviseur. En laissant une image vidéo fixe ou un menu affiché sur votre téléviseur pendant une période prolongée, vous risquez de provoquer des dommages irréversibles au niveau de votre écran du téléviseur. Les téléviseurs à écran au plasma ou à projection sont particulièrement sensibles à ce phénomène.

Remarques sur la mise à jour

Ce système vous permet de mettre à jour le logiciel automatiquement lorsqu'il est connecté à Internet par un réseau filaire ou sans fil. Vous pouvez ajouter de nouvelles fonctionnalités et utiliser le système de façon plus fluide et plus sécurisée en mettant le système à jour.

Si vous ne souhaitez pas effectuer des mises à jour automatiques, vous pouvez désactiver la fonction en utilisant l'application SongPal installée sur votre smartphone ou votre tablette. Cependant, le système peut mettre à jour automatiquement le logiciel pour des raisons de sécurité, même si cette fonction est désactivée. Vous pouvez également mettre à jour le logiciel en utilisant le menu de réglages lorsque cette fonction est désactivée. Voir « Utilisation de l'écran de configuration » (page 24) pour obtenir plus de détails. Vous ne pouvez pas utiliser le système pendant la mise à jour du système.

Clause de non-responsabilité quant aux services offerts par des tiers

Les services offerts par des tiers peuvent être modifiés, interrompus ou arrêtés sans avis préalable. Sony ne doit être tenu responsable dans ces situations.

Si vous avez des questions ou des problèmes en ce qui concerne votre système, veuillez consulter votre revendeur Sony le plus proche.

Dépannage

Si vous rencontrez l'un des problèmes suivant en utilisant le système, consultez ce guide de dépannage pour vous aider à remédier à ce problème avant de demander une réparation. Si le problème persiste, consultez votre revendeur Sony le plus proche. En cas de problème avec la fonction son sans fil, demandez à un revendeur Sony de vérifier l'intégralité du système (barre de haut-parleurs et subwoofer).

Général

L'alimentation ne s'allume pas.

- Vérifiez que le cordon d'alimentation CA est correctement connecté.

La télécommande ne fonctionne pas.

- La distance entre la télécommande et la barre de haut-parleurs est trop importante.
- Les piles de la télécommande sont vides.

Le système s'éteint automatiquement.

- La fonction [Attente automatique] est active. Réglez [Attente automatique] sur [Non] (page 29).

Le système ne fonctionne pas normalement.

- Déconnectez le cordon d'alimentation CA de la prise murale, puis reconnectez-le après quelques minutes.

La télécommande ne fonctionne pas.

- Ce problème peut être résolu en activant la fonction répéteur IR (page 38).

Les capteurs du téléviseur ne fonctionnent pas correctement.

- La barre de haut-parleurs peut bloquer certains capteurs (tels que le capteur de luminosité) et le récepteur de télécommande de votre téléviseur, ou l'« émetteur pour lunettes 3D (transmission par infrarouges) » d'un téléviseur 3D qui utilise le système de verre 3D infrarouge. Éloignez la barre de haut-parleurs du téléviseur à une distance qui permette le fonctionnement de ces pièces. Pour connaître l'emplacement des capteurs et du récepteur de la télécommande, reportez-vous au mode d'emploi fourni avec le téléviseur.

Messages

[Nouvelle version du logiciel disponible sur le réseau. Effectuer la mise à jour sous « Mise à jour logicielle ».] apparaît sur l'écran du téléviseur.

- Consultez la section [Mise à jour logicielle] (page 24) pour mettre à jour le système avec la dernière version logicielle.

« PRTCT », « PUSH » et « POWER » s'affichent alternativement sur l'affichage de la façade.

- Appuyez sur I/⏻ pour éteindre le système. Une fois que « STBY » disparaît, débranchez le cordon d'alimentation CA de la prise murale (réseau). Constatez ensuite que rien ne bouche les trous de ventilation de la barre de haut-parleurs. Reconnectez le cordon d'alimentation CA et allumez le système. Si le problème persiste, consultez votre revendeur Sony le plus proche.

« LOCK » clignote sur l'affichage de la façade lorsque vous appuyez sur l'une des touches de la barre de haut-parleurs.

- Réglez la fonction de verrouillage enfant sur éteindre (page 37).

 apparaît sans aucun message en plein écran sur le téléviseur.

- Contactez votre revendeur Sony le plus proche ou votre centre d'entretien local autorisé Sony.

« NOT USE » apparaît sur l'affichage de la façade lorsque vous appuyez sur l'une des touches des effets sonores (page 56).

- Les paramètres des effets sonores ne peuvent pas être modifiés lorsque le système est connecté à un récepteur BLUETOOTH en mode transmetteur.

Image

Il n'y a pas d'image ou l'image n'est pas reproduite correctement.

- Sélectionnez l'entrée correcte (page 9).
- Tout en maintenant appuyé INPUT, appuyez sur VOL +, VOL – et VOL + dans cet ordre pour rétablir la résolution de la sortie vidéo sur la résolution la plus basse.

Il n'y a pas d'image lorsque vous effectuez une connexion par câble HDMI.

- Si vous connectez un appareil compatible avec HDCP2.2, assurez-vous de connecter l'appareil à la prise HDMI IN 1 et le téléviseur à la prise HDMI OUT (ARC) du système.
- Le système est connecté à un appareil d'entrée qui n'est pas conforme à HDCP (Protection des contenus numériques haute définition). Dans ce cas, veuillez vérifier les spécifications de l'appareil connecté.

Les contenus 3D de la prise HDMI IN 1/2/3 n'apparaissent pas sur l'écran du téléviseur.

- En fonction du téléviseur ou de l'appareil vidéo, il est possible que les contenus 3D ne s'affichent pas. Vérifiez le format vidéo HDMI pris en charge (page 60).

Les contenus 4K de la prise HDMI IN 1/2/3 n'apparaissent pas sur l'écran du téléviseur.

- En fonction du téléviseur ou de l'appareil vidéo, il est possible que les contenus 4K ne s'affichent pas. Vérifiez la capacité vidéo et les paramètres de votre téléviseur et dispositif vidéo.
- Utilisez un Câble HDMI haute vitesse.

Aucune image n'est reproduite depuis le téléviseur lorsque le système est en mode veille.

- Lorsque le système passe au mode veille, l'image du dernier dispositif HDMI sélectionné avant d'éteindre le système est affiché. Si vous êtes en train d'utiliser le contenu d'un autre appareil, reproduisez le contenu de l'appareil et exécutez la fonction Lecture une touche, ou mettez sous tension le système pour sélectionner le dispositif HDMI à partir duquel vous souhaitez utiliser un contenu.
- Réglez [Standby Through] sur [Marche] dans [Réglages HDMI] (page 29).

L'image ne s'affiche pas sur la totalité de l'écran du téléviseur.

- Vérifiez le réglage de [Type de téléviseur] dans la section [Réglages d'écran] (page 25).
- Le format d'image du média est fixe.

L'écran du téléviseur présente des irrégularités de couleur.

- Si l'irrégularité de couleur persiste, mettez votre téléviseur hors tension, puis rallumez-le après 15 à 30 minutes.
- Vérifiez qu'aucun objet magnétique (loquet magnétique d'un meuble pour le téléviseur, matériel médical, jouet, etc.) n'est placé près du système.

L'image provenant de la prise HDMI est déformée.

- La vidéo provenant d'un appareil connecté à la prise HDMI peut être déformée. Dans ce cas, réglez [Vidéo Directe] sur [Marche] (page 26).

Son

Le dispositif connecté au système n'émet pas de son ou bien un son très faible.

- Appuyez sur \triangleleft + et vérifiez le volume (page 56).
- Appuyez sur M ou \triangleleft + pour annuler la fonction de mise en sourdine (page 56).
- Assurez-vous de sélectionner la bonne source d'entrée. Pour utiliser d'autres sources d'entrée, appuyez sur INPUT +/- plusieurs fois (page 9).
- Assurez-vous que tous les câbles et cordons du système et de l'appareil connecté soit fermement insérés.

Le système n'émet aucun son de téléviseur.

- Appuyez plusieurs fois sur INPUT +/- pour sélectionner l'entrée [TV].
- Vérifiez le raccordement du câble HDMI ou du câble numérique optique qui est connecté au système et au téléviseur (veuillez vous reporter à l'étape 1 dans le Guide de démarrage fourni).
- Allumez le téléviseur, puis allumez le système.
- Réglez les paramètres du haut-parleur du téléviseur sur Système audio. Reportez-vous au mode d'emploi du téléviseur pour les réglages du téléviseur.
- Augmentez le volume sur le téléviseur ou retirez la sourdine.
- Lorsqu'un téléviseur compatible avec la fonction Audio Return Channel (ARC) est connecté à un câble HDMI, assurez-vous que le câble soit connecté à la borne (ARC) de l'entrée HDMI du téléviseur (reportez-vous à l'étape 1 dans le Guide de démarrage fourni).

→ Si le téléviseur n'est pas compatible avec la fonction Audio Return Channel (ARC), connectez le câble numérique optique en plus du câble HDMI pour reproduire le son (reportez-vous à l'étape 1 dans le Guide de démarrage fourni).

Le son est reproduit depuis le système et le téléviseur.

→ Mettez en sourdine le système ou le téléviseur.

Aucun son numérique provenant du téléviseur via la prise HDMI OUT (ARC) n'est reproduit lors de l'utilisation de la fonction Audio Return Channel.

- Réglez [Contrôle pour HDMI] sur [Marche] sous [Réglages HDMI] dans [Réglages système] (page 29). Réglez également [Audio Return Channel] sur [Auto] sous [Réglages HDMI] dans [Réglages système] (page 29).
- Vérifiez que votre téléviseur est compatible avec la fonction Audio Return Channel.
- Vérifiez qu'un câble HDMI est connecté à une prise TV compatible avec la fonction Audio Return Channel.

Le système ne reproduit pas correctement le son des programmes du téléviseur lorsqu'il est connecté à un décodeur.

- Réglez [Audio Return Channel] sur [Non] sous [Réglages HDMI] dans [Réglages système] (page 29).
- Vérifiez les connexions (reportez-vous au Guide de démarrage fourni).

Le son est parasité par un bourdonnement ou des interférences sont émises.

- Vérifiez que les appareils soient correctement connectés.
- Éloignez votre téléviseur des appareils audio.

- Les fiches et prises sont sales. Nettoyez-les avec un chiffon légèrement imbibé d'alcool.

Aucun son ou un son très faible uniquement est reproduit par l'infragrave.

- Appuyez sur SW  + pour augmenter le volume du subwoofer (page 56).
- Vérifiez que le témoin marche/veille sur le subwoofer est allumé en vert. Dans le cas contraire, reportez-vous à la section « Aucun son n'est reproduit par le subwoofer. » dans « Son sans fil » (page 48).
- Un subwoofer sert à reproduire le son de basse. Si les sources d'entrée ne contiennent que de très faibles composants de son de basse (par exemple, une émission de télévision), le son du subwoofer peut être difficile à entendre.
- Lorsque vous lisez du contenu compatible avec la technologie de protection du copyright (HDCP), il ne sort pas du subwoofer.

Aucun son Dolby Digital ou multicanal DTS n'est reproduit.

- Vérifiez que le DVD, etc. que vous êtes en train de reproduire est en format Dolby Digital ou DTS.
- Vous ne pouvez utiliser High Bitrate Audio (DTS-HD Master Audio, Dolby TrueHD), DSD et Multi Channel Linear PCM qu'avec une connexion HDMI.

Une distorsion du son d'un appareil connecté se produit.

- Réduisez le niveau d'entrée de l'appareil connecté en réglant [Réglages atténuation - Analog] (page 26).

Son sans fil

Aucun son n'est reproduit par le subwoofer.

- Le témoin marche/veille du subwoofer ne s'allume pas.
 - Vérifiez que le cordon d'alimentation CA du subwoofer est correctement connecté. (reportez-vous à l'étape 4 du Guide de démarrage fourni).
 - Appuyez sur la touche I/⏻ (marche/veille) du subwoofer pour l'allumer.
- Le témoin marche/veille du subwoofer clignote lentement en vert ou s'allume en rouge.
 - Déplacez le subwoofer vers un endroit à proximité de la barre de haut-parleurs pour que le témoin marche/veille du subwoofer s'allume en vert.
 - Suivez les étapes décrites dans « Activation de la transmission sans fil entre unités spécifiques » (page 39).
- Le témoin marche/veille du subwoofer clignote rapidement en vert.
 - Consultez votre revendeur Sony le plus proche.
- Le témoin marche/veille du subwoofer clignote en rouge.
 - Appuyez sur I/⏻ (marche/veille) du subwoofer pour couper l'alimentation et vérifiez si l'orifice de ventilation du subwoofer est obstrué.
- Le subwoofer est conçu pour reproduire le son de basse. Lorsque la source d'entrée ne contient pas beaucoup de basses, comme c'est le cas de la plupart des programmes de télévision, le son de basse peut être inaudible.
- Appuyez sur SW  + pour augmenter le volume du subwoofer (page 56).

Le son se coupe ou contient du bruit.

- Si un appareil générant des ondes électromagnétiques, tels qu'un LAN sans fil ou un four électronique en fonctionnement, est placé à côté du système, déplacez ce dernier à l'écart de l'appareil.
- S'il existe un obstacle entre la barre de haut-parleurs et le subwoofer, déplacez-le ou enlevez-le.
- Placez la barre de haut-parleurs et le subwoofer le plus près possible l'un de l'autre.
- Mettez la fréquence LAN sans fil de tout routeur Wi-Fi ou ordinateur personnel à proximité sur la plage 2,4 GHz.
- Passez la connexion LAN du téléviseur ou du lecteur Blu-ray Disc™ de sans fil à câblé.

Lecture**Les noms de fichiers ne s'affichent pas correctement.**

- Le système peut afficher uniquement des caractères au format ISO 8859-1. D'autres formats de caractères peuvent s'afficher différemment.
- Selon le logiciel d'écriture utilisé, les caractères saisis peuvent s'afficher différemment.

Un fichier ne commence pas la lecture depuis le début.

- La reprise de lecture a été sélectionnée. Appuyez sur **OPTIONS** et sélectionnez [Lire du début], puis appuyez sur **(+)**.

La lecture ne commence pas à partir du point de reprise où vous avez stoppé la lecture en dernier.

- Le point de reprise peut être effacé de la mémoire correspondant au fichier lorsque
 - vous déconnectez le périphérique USB.
 - vous lisez un autre contenu.
 - vous mettez le système hors tension.

Lecture instable lorsque la Mise en miroir de l'écran est utilisée.

- Selon l'environnement d'utilisation, les appareils qui émettent des ondes radio tels que les appareils LAN sans fil ou les fours à micro-ondes peuvent causer des interférences avec la Mise en miroir de l'écran. Éloignez le système et l'appareil compatible avec la Mise en miroir de l'écran de ces appareils ou mettez-les hors tension.
- Selon l'environnement d'utilisation, la vitesse de communication peut être affectée par la distance ou un obstacle entre les appareils, les types d'appareils, la configuration de l'appareil ou les ondes radio. La communication peut être perdue à cause d'une congestion de la ligne.

Périphérique USB**Le périphérique USB n'est pas reconnu.**

- Essayez d'effectuer les actions suivantes :
 - ① Mettez le système hors tension.
 - ② Enlevez et reconnectez le périphérique USB.
 - ③ Mettez le système sous tension.
- Vérifiez que le périphérique USB est correctement connecté au port  (USB).
- Vérifiez si le périphérique USB ou un câble est endommagé.

- Vérifiez si le périphérique USB est activé.
- Si le périphérique USB est connecté via un hub USB, déconnectez-le et connectez-le directement sur la barre de haut-parleurs.

« BRAVIA » Sync ([Contrôle pour HDMI])

La fonction [Contrôle pour HDMI] ne fonctionne pas (« BRAVIA » Sync).

- Vérifiez la connexion HDMI (reportez-vous à l'étape 1 dans le Guide de démarrage fourni).
- Vérifiez que [Contrôle pour HDMI] est réglé sur [Marche] (page 29).
- Si vous modifiez la connexion HDMI, mettez le système hors tension, puis rallumez-le.
- Si une coupure de courant survient, réglez [Contrôle pour HDMI] sur [Non], puis réglez [Contrôle pour HDMI] sur [Marche] (page 29).
- Vérifiez les éléments suivants et reportez-vous au mode d'emploi fourni avec l'appareil.
 - L'appareil connecté est compatible avec la fonction [Contrôle pour HDMI].
 - Le réglage de l'appareil connecté pour la fonction [Contrôle pour HDMI] est correct.
- Si vous branchez/débranchez le cordon d'alimentation CA, patientez plus de 15 secondes avant de commander le système.
- Si vous connectez la sortie audio d'un dispositif vidéo au système sans utiliser un câble HDMI, aucun son ne peut être reproduit en raison de la fonction « BRAVIA » Sync. Dans ce cas, réglez [Contrôle pour HDMI] sur [Non] (page 29) ou connectez le câble de la prise de sortie audio du dispositif vidéo directement au téléviseur.

- Le type et le nombre d'appareils pouvant être contrôlés par la fonction « BRAVIA » Sync sont restreints par la norme HDMI CEC comme suit :
 - Appareils d'enregistrement (enregistreurs de Blu-ray Disc™, enregistreur de DVD, etc.) : jusqu'à 3 appareils
 - Appareils de lecture (lecteurs de Blu-ray Disc™, lecteurs de DVD, etc.) : jusqu'à 3 appareils (inclut ce système)
 - Appareils à tuner : jusqu'à 4 appareils
 - Système audio (récepteur/écouteurs) : jusqu'à 1 appareil (incluant ce système)

Connexion réseau

Le système ne peut pas se connecter au réseau.

- Vérifiez la connexion réseau (page 17) et les réglages réseau (page 30).

Connexion LAN sans fil

Vous ne pouvez pas connecter votre ordinateur à Internet une fois que vous avez effectué la [Configuration Wi-Fi sécurisée (WPS)].

- Les réglages sans fil du routeur peuvent changer automatiquement si vous utilisez la fonction Configuration Wi-Fi sécurisée (WPS) avant d'ajuster les réglages du routeur. Dans ce cas, modifiez les réglages sans fil de votre ordinateur en fonction.

Le système ne peut pas se connecter au réseau ou la connexion réseau est instable.

- Vérifiez si le routeur LAN sans fil est activé.
- Vérifiez la connexion réseau (page 17) et les réglages réseau (page 30).
- Selon l'environnement d'utilisation, y compris le matériau du mur, les conditions de réception des ondes radio ou les obstacles situés entre le système et le routeur LAN sans fil, la distance de communication possible peut être réduite. Rapprochez le système du routeur LAN sans fil.
- Les appareils utilisant une bande de fréquences 2,4 GHz, tels qu'un four à micro-ondes, un appareil BLUETOOTH, ou un appareil numérique sans fil, peuvent interrompre la communication. Éloignez le système de ces équipements ou mettez-les hors tension.
- La connexion LAN sans fil peut être instable en fonction de l'environnement d'utilisation, en particulier lors de l'utilisation de la fonction BLUETOOTH du système. Dans ce cas, réglez l'environnement d'utilisation.

Le routeur sans fil souhaité n'est pas affiché dans la liste des réseaux sans fils.

- Appuyez sur BACK pour revenir à l'écran précédent, et réessayez [Configuration sans fil (intégré)]. Si le routeur sans fil que vous souhaitez n'est toujours pas détecté, sélectionnez [Nouvelle inscription de connexion] dans la liste des réseaux, puis sélectionnez [Enregist. manuel] pour saisir manuellement un nom de réseau (SSID).

Appareil BLUETOOTH

La connexion BLUETOOTH ne peut être complétée.

- Assurez-vous que le voyant DEL bleu est allumé (page 54).
- Assurez-vous que le périphérique BLUETOOTH à connecter est sous tension et que la fonction BLUETOOTH a été activée.
- Placez le périphérique BLUETOOTH plus près de la barre de haut-parleurs.
- Appairez de nouveau ce système et l'appareil BLUETOOTH. Il peut s'avérer nécessaire d'annuler l'appairage avec ce système en utilisant d'abord votre le périphérique BLUETOOTH.
- Réglez [Mode Bluetooth] sur [Récepteur] ou [Émetteur] (page 27).

Impossible d'effectuer l'appairage.

- Placez le périphérique BLUETOOTH plus près de la barre de haut-parleurs.
- L'appairage peut être impossible si d'autres appareils BLUETOOTH sont présents autour de la barre de haut-parleurs. Dans ce cas, mettez les autres appareils BLUETOOTH hors tension.
- Supprimez le système de votre appareils BLUETOOTH et procédez de nouveau à l'appairage (page 12).

La fonction NFC ne fonctionne pas.

- La fonction NFC ne fonctionne pas avec les récepteurs compatibles BLUETOOTH (tel qu'un casque à écouteurs, par exemple). Pour entendre le son depuis un récepteur compatible BLUETOOTH, consultez « Pour écouter un son en transmettant à un récepteur compatible avec BLUETOOTH » (page 15).

Impossible d'effectuer la connexion.

- Les informations d'enregistrement de l'appairage ont été effacées. Procédez de nouveau à l'appairage (page 12).

Il n'y a pas de son.

- Assurez-vous que cette barre de haut-parleurs n'est pas trop éloignée de l'appareil BLUETOOTH, ou que ce système ne reçoit pas d'interférences provenant d'un réseau Wi-Fi, d'un autre appareil sans fil 2,4 GHz ou d'un four à micro-ondes.
- Vérifiez que la connexion BLUETOOTH est effectuée correctement entre ce système et l'appareil BLUETOOTH.
- Appairez de nouveau ce système et l'appareil BLUETOOTH.
- Éloignez la barre de haut-parleurs des objets ou des surfaces métalliques.
- Assurez-vous que l'entrée [Bluetooth Audio] est sélectionnée.
- Réglez tout d'abord le volume de l'appareil BLUETOOTH. Si le volume est toujours trop faible, réglez le volume de la barre de haut-parleurs.

Le son saute ou fluctue, ou la connexion est perdue.

- La barre de haut-parleurs et l'appareil BLUETOOTH sont trop éloignés.
- S'il y a des obstacles entre la barre de haut-parleurs et votre appareil BLUETOOTH, enlevez-les ou évitez-les.
- Si un appareil émet des radiations électromagnétiques, tels qu'un LAN sans fil, d'autres appareils BLUETOOTH ou un micro-onde à proximité, éloignez-les.



Index des composants et des commandes

Pour plus d'informations, reportez-vous aux pages indiquées entre parenthèses.

Barre de haut-parleurs

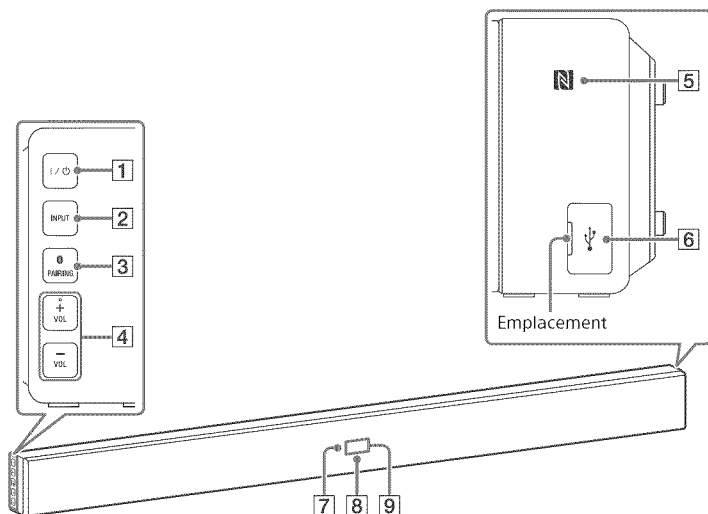
Avant/Côté



- 1 I/⏻ (marche/veille)**
Mettre le système sous tension ou en mode veille.
- 2 INPUT**
Sélectionne l'appareil que vous souhaitez utiliser.
- 3 PAIRING**
- 4 VOL (volume) +*/-**
* La touche VOL + est dotée d'un point tactile. Utilisez le point tactile comme repère lorsque vous utilisez la barre de haut-parleurs.
- 5  (N-Mark) (page 15)**
Placer l'appareil compatible NFC à côté de ce symbole pour activer la fonction NFC.
- 6  (USB) (page 9)**
Placez votre angle dans l'emplacement pour ouvrir le couvercle.
- 7 Capteur de télécommande**

8 Voyant DEL bleu

Affiche l'état BLUETOOTH comme suit.

Pendant l'appairage BLUETOOTH	Clignote rapidement
Le système est en train d'essayer de se connecter à un périphérique BLUETOOTH	Clignote
Le système s'est connecté à un périphérique BLUETOOTH	Cignote

Pour retirer le cadre de la grille

Retirez ou attachez la grille en parallèle avec la façade.

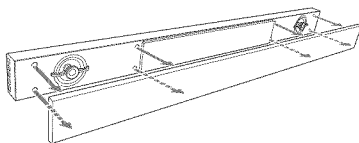

9 Affichage de la façade

Panneau arrière

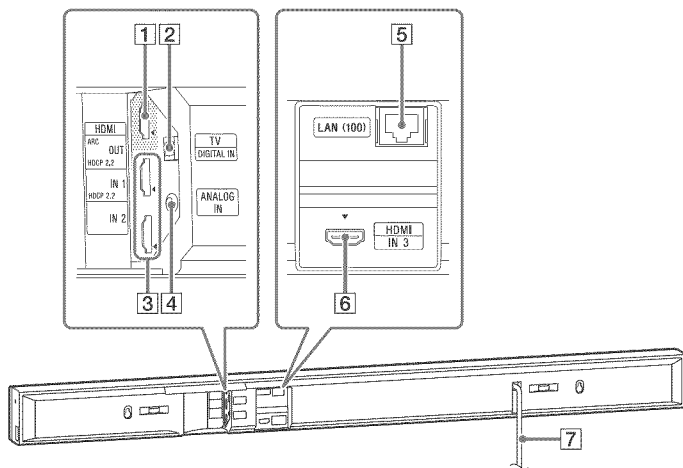

- 1 Prise HDMI OUT* (ARC)
- 2 Prise TV (DIGITAL IN)
- 3 Prises HDMI IN 1*/2
- 4 Prise ANALOG IN
- 5 Borne LAN (100)
- 6 Prise HDMI IN 3
- 7 Cordon d'alimentation CA

* Les prises HDMI IN 1 et HDMI OUT sont compatibles avec le protocole HDCP 2.2. HDCP 2.2 est une technologie de protection du copyright récemment améliorée pour protéger les contenus tels que les films en 4K.

Subwoofer

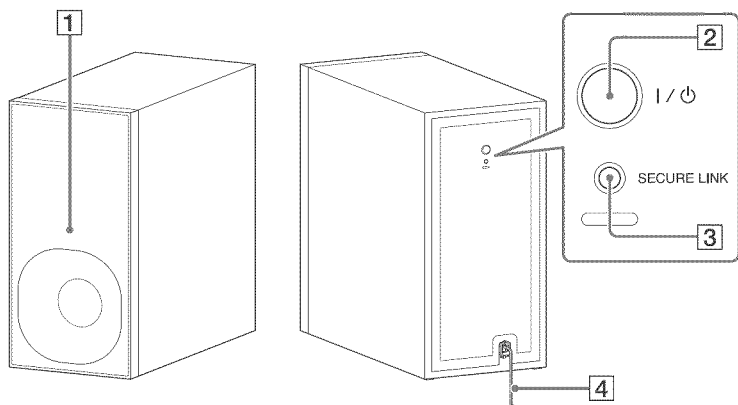

1 Témoin marche/veille

- Voyants éteints : L'alimentation est coupée.
- Rouge : Non connecté à la barre de haut-parleurs (mode veille).
- Vert : Connecté à la barre de haut-parleurs (la connexion SECURE LINK n'est pas établie).
- Orange : La connexion SECURE LINK est établie.

2 I/⏻ (marche/veille)

3 SECURE LINK (page 40)

4 Cordon d'alimentation CA

À propos du mode veille

Le subwoofer passe en mode veille automatiquement et le témoin marche/veille devient rouge lorsque la barre de haut-parleurs est en mode veille ou lorsque la transmission sans fil est désactivée. Le subwoofer s'allume automatiquement lorsque la barre de haut-parleurs est sous tension ou que la transmission sans fil est activée.

Télécommande

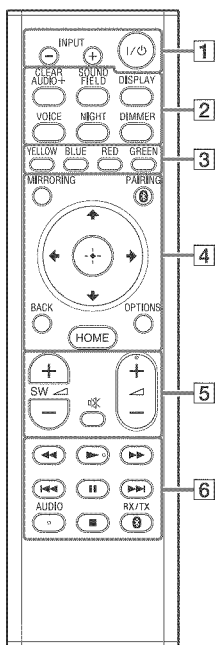

Les touches AUDIO, ►, et ◀ + ont un point tactile. Utilisez le point tactile comme repère lorsque vous utilisez la télécommande.

- 1 I/O (marche/veille)**
Mettre le système sous tension ou en mode veille.
INPUT +/- (page 9)
Sélectionne l'appareil que vous souhaitez utiliser.
- 2 Touches Effets sonores**
Consultez « Pour utiliser des effets sonores » (page 10).
CLEARAUDIO+, SOUND FIELD, VOICE, NIGHT

DISPLAY

Afficher sur l'écran du téléviseur les informations sur la lecture.

DIMMER (page 38)

Règle la luminosité de l'affichage de la façade, et du voyant DEL bleu.

3 Touches de couleur

Touches de raccourci pour sélectionner des éléments sur certains menus.

4 MIRRORING (page 21)

Sélectionne l'entrée [Mise en miroir de l'écran].

PAIRING (page 12)

Met le système en mode d'appairage. Cette touche ne fonctionne que lorsque [Mode Bluetooth] est en mode [Récepteur] (page 27).

BACK

Revenir à l'affichage précédent.

OPTIONS (pages 13, 17, 32, 33)

Affiche le menu Options sur l'écran du téléviseur ou sur l'affichage de la façade. (L'emplacement varie selon la fonction sélectionnée.)

HOME (pages 9, 11, 18, 20, 24)

Accéder ou quitter l'écran d'accueil du système.

◀/▲/▼/▶

Déplacer la surbrillance vers un élément affiché.

⊕ (entrée)

Saisir l'élément sélectionné.

5 SW ◀ (volume du subwoofer) +/-

Règle le volume des graves.

🔇 (mise en sourdine)

Désactiver temporairement le son.

◀ (volume) +/-

Régler le volume.

6 Touches de commande de la lecture

Consultez « Écoute/Visualisation » (page 9).

◀◀/▶▶ (rembobinage/avance rapide)

Recherche en arrière ou en avant.

◀◀/▶▶ (précédent/suivant)

Sélectionne la plage ou le fichier précédent/suivant.

▶ (lire)

Démarrer ou redémarrer la lecture (reprise de la lecture).

|| (pause)

Suspendre ou redémarrer la lecture.

■ (arrêter)

Arrête la lecture.

AUDIO (page 37)

Sélectionne le format audio.

RX/TX 

Bascule du [Mode Bluetooth] au [Récepteur] ou [Émetteur] (page 27).

Codec	Extension
ALAC ^{*1}	.m4a
Vorbis ^{*2}	.ogg
Monkey's Audio ^{*2}	.ape

Photo

Format	Extension
JPEG	.jpeg, .jpg, .jpe
PNG	.png ^{*3}
GIF	.gif ^{*3}

- ^{*1} Il est possible que le système ne lise pas ce format de fichier sur un serveur du Réseau domestique.
- ^{*2} Le système ne lit pas ce format de fichier sur un serveur du Réseau domestique.
- ^{*3} Le système ne lit pas les fichiers PNG ou GIF animés.
- ^{*4} Le système peut lire des fichiers « .mka ». Ce fichier ne peut pas être lu sur un serveur du Réseau domestique.
- ^{*5} Le système ne lit pas de fichiers encodés avec la technologie DST.

Remarque

- Selon le format de fichier, le codage de fichier, les conditions d'enregistrement ou l'état du serveur du Réseau domestique, il se peut que certains fichiers soient illisibles.
- Il se peut que certains fichiers modifiés à l'aide d'un ordinateur soient illisibles.
- Les fonctions d'avance rapide ou de retour rapide ne pourront être effectuées sur certains fichiers.
- Le système ne lit pas de fichiers de photographies 3D.
- Le système ne lit pas les fichiers encodés du type DRM et Lossless.
- Le système reconnaît les fichiers ou dossiers suivants dans les périphériques USB :
 - les dossiers situés jusqu'au 9e niveau, (dossier racine inclus)
 - jusqu'à 500 fichiers/dossiers dans un même niveau.

Types de fichiers compatibles**Musique**

Codec	Extension
MP3 (MPEG-1 Audio Layer III) ^{*4}	.mp3
AAC/HE-AAC ^{*1*4}	.m4a, .aac ^{*2}
Standard WMA9 ^{*1}	.wma
WMA 10 Pro ^{*2}	.wma
LPCM ^{*4}	.wav
FLAC ^{*1}	.flac, .fla
Dolby Digital ^{*2*4}	.ac3
DSF ^{*1}	.dsf
DSDIFF ^{*1*5}	.dff
AIFF ^{*1}	.aiff, .aif

- Le système reconnaît les fichiers ou dossiers suivants sur le serveur du Réseau domestique :
 - les dossiers situés jusqu'au 19e niveau ;
 - jusqu'à 999 fichiers/dossiers dans un même niveau.
- Il est possible que certains périphériques USB ne fonctionnent pas avec ce système.
- Le système reconnaît les périphériques Mass Storage Class (MSC) (notamment à mémoire flash et les HDD), les périphériques SICD (Still Image Capture Device), ainsi que les claviers 101 touches.

Formats audio pris en charge

Ce système prend en charge les formats audio suivants.

Format	Entrée	
	[HDMI1] [HDMI2] [HDMI3]	[TV] (DIGITAL IN)
LPCM 2ch	○	○
LPCM 5.1ch	○	–
LPCM 7.1ch	○	–
Dolby Digital	○	○
Dolby TrueHD, Dolby Digital Plus	○	–
DTS	○	○
DTS-ES Discrete 6.1, DTS-ES Matrix 6.1	○*	○*
DTS96/24	○*	○*
DTS-HD High Resolution Audio	○	–
DTS-HD Master Audio	○	–
DTS-HD Low Bit Rate	○	–
DSD	○	–

○ : Format pris en charge.

– : Format non pris en charge.

* Décodé comme Core DTS.

Spécifications

Barre de haut-parleurs (SA-NT3)

Section amplificateur

Modèles destinés aux États-Unis

uniquement :

PUISSANCE DE SORTIE ET DISTORSION
D'HARMONIQUE TOTALE :
(FTC)

Avant G + Avant D :

Avec des charges de 4 ohms, les deux canaux en fonctionnement, de 300 Hz à 20 000 Hz ; puissance RMS débit 50 watts minimum par canal, avec un maximum de 1 % de distorsion d'harmonique totale, de 250 milli watts à la puissance nominale.

PUISSANCE DE SORTIE (référence)

Avant G/Avant D :

133 W (par canal sous 4 ohms, 1 kHz)

Autres modèles :

PUISSANCE DE SORTIE (nominale)

Avant G + Avant D :

60 W + 60 W (sous 4 ohms, 1 kHz, 1 % DHT)

PUISSANCE DE SORTIE (référence)

Avant G/Avant D :

133 W (par canal sous 4 ohms, 1 kHz)

Entrées

HDMI IN 1*/2/3

TV (DIGITAL IN)

ANALOG IN

Sortie

HDMI OUT* (ARC)

* Les prises HDMI IN 1 et HDMI OUT sont compatibles avec le protocole HDCP 2.2. HDCP 2.2 est une technologie de protection du copyright récemment améliorée pour protéger les contenus tels que les films en 4K.

Section HDMI

Connecteur

Type A (19 broches)

Section USB

Port  (USB) :

Type A (pour la connexion d'une mémoire USB, d'un lecteur de carte mémoire et d'un appareil photo numérique)

Section LAN

Borne LAN (100)

Borne 100BASE-TX

Section LAN sans fil

Conformité aux normes

IEEE 802.11 a/b/g/n

Bande de fréquence

2,4 GHz, 5 GHz

Section BLUETOOTH

Système de communication

Caractéristiques techniques

BLUETOOTH version 3.0

Sortie

Caractéristiques techniques

BLUETOOTH classe puissance 1

Plage de communication maximum

Ligne visuelle d'environ 30 m

(98,4 pi)¹⁾

Bande de fréquence

2,4 GHz

Méthode de modulation

FHSS (Freq Hopping Spread Spectrum)

Profil BLUETOOTH compatibles²⁾

A2DP 1.2 (Advanced Audio Distribution Profile)

AVRCP 1.5 (Audio Video Remote Control Profile)

Codecs pris en charge³⁾

SBC⁴⁾, AAC, LDAC

Plage de transmission (A2DP)

20 Hz – 20 000 Hz (Fréquence d'échantillonnage 44,1 kHz, 48 kHz, 88,2 kHz, 96 kHz)

¹⁾ La plage actuelle varie en fonction de facteurs tels que des obstacles entre les appareils, un champ magnétique présent à proximité d'un micro-onde, de l'électricité statique, un téléphone sans fil, la sensibilité de réception, la performance de l'antenne, le système d'exploitation, l'application logicielle, etc.

²⁾ Les profils standard BLUETOOTH indiquent le but de la communication BLUETOOTH entre les appareils.

³⁾ Codec : Compression de signal audio et format de conversion

⁴⁾ Codec subband

Section haut-parleur Avant G/Avant D

Système de haut-parleurs

Système de haut-parleurs à 2 voies, Suspension acoustique

Haut-parleur

Haut-parleur de graves : Conique de 65 mm (2 5/8 po), haut-parleur à fluide magnétique x2

Haut-parleur d'aigus : En dôme de 18 mm (23/32 po) x2

Général

Alimentation

120 V CA, 60 Hz

Consommation d'énergie

Allumé :

55 W

En veille :

0,3 W (Pour obtenir plus de détails sur le réglage, consultez la page 38.)

Dimensions (l/h/p) (environ)

1 070 mm × 86 mm × 65 mm

(42 1/4 po × 3 1/2 po × 2 5/8 po) y compris pièces de projection

Poids (environ)

3,1 kg (6 lb 14 oz)

Subwoofer (SA-WNT3)

PUISSANCE DE SORTIE (référence)

134 W (par canal sous 4 ohms, 80 Hz)

Système de haut-parleurs

Système du subwoofer
Reflex graves

Haut-parleur

Conique de 160 mm (6 3/8 po)

Alimentation

120 V CA, 60 Hz

Consommation d'énergie

Allumé : 20 W

En veille : 0,5 W ou moins

Dimensions (l/h/p) (environ)

190 mm × 382 mm × 385 mm

(7 1/2 po × 15 1/8 po × 15 1/4 po)

Poids (environ)

8 kg (17 lb 11 oz)

Section transmetteur/ récepteur sans fil

Système de communication
 Caractéristiques techniques son sans
 fil version 3.0
 Bande de fréquence
 5,2 GHz, 5,8 GHz
 Méthode de modulation
 DSSS

Formats vidéo que ce système peut lire

Entrée/Sortie (bloc relais HDMI)

Format	2D	3D		
		Emballage du cadre	Côte à côte (moitié)	Supérieur- inférieur (haut et bas)
4096 × 2160p @ 59,94/60 Hz ^{*1}	○	-	-	-
4096 × 2160p @ 50 Hz ^{*1}	○	-	-	-
4096 × 2160p @ 23,98/24 Hz ^{*2}	○	-	-	-
3840 × 2160p @ 59,94/60 Hz ^{*1}	○	-	-	-
3840 × 2160p @ 50 Hz ^{*1}	○	-	-	-
3840 × 2160p @ 29,97/30 Hz ^{*2}	○	-	-	-
3840 × 2160p @ 25 Hz ^{*2}	○	-	-	-
3840 × 2160p @ 23,98/24 Hz ^{*2}	○	-	-	-
1920 × 1080p @ 59,94/60 Hz	○	-	○	○
1920 × 1080p @ 50 Hz	○	-	○	○
1920 × 1080p @ 29,97/30 Hz	○	○	○	○
1920 × 1080p @ 25 Hz	○	○	○	○
1920 × 1080p @ 23,98/24 Hz	○	○	○	○
1920 × 1080i @ 59,94/60 Hz	○	○	○	○
1920 × 1080i @ 50 Hz	○	○	○	○
1280 × 720p @ 59,94/60 Hz	○	○	○	○
1280 × 720p @ 50 Hz	○	○	○	○
1280 × 720p @ 29,97/30 Hz	○	○	○	○
1280 × 720p @ 23,98/24 Hz	○	○	○	○
720 × 480p @ 59,94/60 Hz	○	-	-	-
720 × 576p @ 50 Hz	○	-	-	-
640 × 480p @ 59,94/60 Hz	○	-	-	-

^{*1} YCbCr 4:2:0/compatible uniquement avec 8 bits

^{*2} Compatible uniquement avec 8 bits

La conception et les caractéristiques techniques sont susceptibles de changer sans avis préalable.

Connexion BLUETOOTH

Versions BLUETOOTH prises en charge et profils

Le profil se réfère à un ensemble de fonctions standard pour les différentes fonctionnalités des produits BLUETOOTH. Reportez-vous à la « Section BLUETOOTH » dans « Spécifications » (page 59) pour la version BLUETOOTH et les profils compatibles avec ce système.

Plage de communication réelle

Les appareils BLUETOOTH doivent être utilisés dans un rayon de 10 mètres (33 pieds) (distance sans obstacles) l'un de l'autre. La plage de communication effective peut être réduite dans les cas suivants.

- Si une personne, un objet métallique, un mur ou autre obstacle est présent entre les appareils connectés en BLUETOOTH
- Des lieux où une connexion LAN sans fil est installée
- Autour d'un micro-onde en fonctionnement
- Des lieux où d'autres ondes électromagnétiques sont générées

Effets d'autres appareils

Les périphériques BLUETOOTH et à LAN sans fil (IEEE 802.11b/g/n) utilisent la même bande de fréquence (2,4 GHz). Lorsque vous utilisez votre appareil BLUETOOTH à proximité d'un appareil ayant des capacités LAN sans fil, des interférences électromagnétiques peuvent survenir. Cela risque de provoquer des taux de transfert de données inférieurs, du bruit ou une impossibilité de se connecter. Si cela se produit, essayez les solutions suivantes :

- Utilisez ce système à une distance minimum de 10 mètres (33 pieds) de l'appareil LAN sans fil.
- Mettez l'appareil LAN sans fil hors tension lorsque vous utilisez votre périphérique BLUETOOTH dans un rayon de 10 mètres (33 pieds).
- Installez ce système et le périphérique BLUETOOTH le plus proche possible l'un de l'autre.

Effets sur d'autres appareils

Les ondes radio émises par ce système peuvent interférer avec le fonctionnement de certains appareils médicaux. Ces interférences pouvant provoquer un dysfonctionnement, mettez toujours ce système et le périphérique BLUETOOTH hors tension dans les endroits suivants :

- Dans les hôpitaux, les trains, les avions, les stations essences et tout lieu où se trouvent des gaz inflammables
- Près des portes automatiques ou des alarmes incendies

Remarque

- Ce système prend en charge des fonctions de sécurité conformes aux spécifications BLUETOOTH afin de garantir une connexion sécurisée lors de la communication à l'aide de la technologie BLUETOOTH. Cependant, cette sécurité peut être insuffisante selon le contenu du réglage et d'autres facteurs, faites donc toujours attention lorsque vous effectuez une communication à l'aide de la technologie BLUETOOTH.
- Sony ne pourra pas être tenu responsable pour tout dommage ou toute perte causée par des fuites d'information lors de la communication à l'aide de la technologie BLUETOOTH.
- La communication BLUETOOTH n'est pas forcément garantie avec tous les périphériques BLUETOOTH ayant le même profil que ce système.
- Les appareils BLUETOOTH connectés à ce système doivent être conformes aux caractéristiques techniques BLUETOOTH prescrites par Bluetooth SIG, Inc., et doivent être certifiés conforme. Cependant, même dans le cas d'un appareil BLUETOOTH certifié conforme, il est possible que certaines caractéristiques ou spécifications de l'appareil BLUETOOTH rendent la connexion impossible, ou entraînent des méthodes de contrôle, un affichage ou un fonctionnement différent.
- Du bruit peut survenir ou le son peut se couper en fonction de l'appareil BLUETOOTH connecté à ce système, de l'environnement de communication ou des conditions environnantes.

Index

A

Affichage automatique 29
Attente automatique 29
Attente Bluetooth 27
Audio Return Channel 29

B

Bande RF 40
BLUETOOTH 12
Bluetooth Codec - AAC 27
Bluetooth Codec - LDAC 28
BRAVIA Sync 35

C

Commande d'accès du Renderer 31
Connexion du son sans fil 28, 39
Contrôle externe 31
Contrôle pour HDMI 29, 35

D

Démarrage à distance 31
Démarrage Rapide/Attente Réseau 29
Diagnostic de connexion réseau 30
Diaporama 32
Drc Audio 26
DSEE HX 11, 26

F

Façade 53
Fuseau horaire 30

H

HDMI
YCbCr/RGB (HDMI) 26

I

Information de licence logicielle 30
Informations système 30
Initialiser les Infos personnelles 32
IR-Repeater 29, 38

L

Langue OSD 28
Liste des appareils 27

M

Mise à jour automatique 30
Mise à jour logicielle 24
Mise en miroir de l'écran 21
Mode Bluetooth 27
Mode nocturne 11

N

NFC 14, 21
Nom d'appareil 30

P

Panneau arrière 54
Perm. accéd. auto-rend. 31

Q

Qualité de la lecture sans fil 28

R

Rég. Ent. Ignor. 31
Régl. facile 31
Régl. RF Mise en miroir de l'écran 30
Réglages atténuation - Analog 26
Réglages audio 26
Réglages Bluetooth 27
Réglages d'écran 25
Réglages du serveur de connexion 31
Réglages Internet 30
Réglages Mise à jour automatique 30
Réglages réseau 30
Réglages réseau faciles 31
Réglages système 28
Réinitialisation 31
Réseau domestique 19, 31
Résolution de la sortie vidéo 25
Rétablir les réglages d'usine 31

S

SBM 26
Secure Link 39
Son diffusé en multiplex 37
SongPal 33
Sortie 24p 25
Sortie 4K 25
Sortie audio 27
Sortie HDMI Deep Color 26
Standby Through 29
SYNC A/V 33

T

Télécommande 56
Type de téléviseur 25

U

USB 9

V

Variateur d'éclairage 38
Verrouillage enfant 37
Vidéo Directe 26
Voix claire 11

CONTRAT DE LICENCE D'UTILISATEUR FINAL

IMPORTANT :

VEUILLEZ LIRE ATTENTIVEMENT LE PRÉSENT CONTRAT DE LICENCE D'UTILISATEUR FINAL (« CLUF ») AVANT D'UTILISER LE LOGICIEL. EN UTILISANT LE LOGICIEL, VOUS ACCEPTEZ LES CONDITIONS DU PRÉSENT CLUF. VOUS NE POUVEZ PAS UTILISER LE LOGICIEL SI VOUS N'ACCEPTEZ PAS LES CONDITIONS DU PRÉSENT CLUF.

Le présent CLUF est un contrat conclu entre vous et Sony Corporation (ci-après « SONY »). Le présent CLUF régit vos droits et obligations eu égard au logiciel SONY de SONY et/ou de ses concédants de licence tiers (y compris les sociétés affiliées de SONY) ainsi que leurs sociétés affiliées respectives (ci-après collectivement dénommés les « FOURNISSEURS TIERS »), ainsi qu'eu égard à toute mise à jour/mise à niveau fournie par SONY, à toute documentation imprimée, en ligne ou électronique relative à ce logiciel et à tous fichiers de données créés du fait de l'utilisation de ce logiciel (ci-après collectivement dénommés le « LOGICIEL »).

Nonobstant ce qui précède, tout logiciel compris dans le LOGICIEL auquel est associé un contrat de licence d'utilisateur final distinct (y compris, notamment, une Licence publique générale GNU ou une Licence publique générale limitée ou pour les bibliothèques) sera couvert par les dispositions du contrat de licence d'utilisateur final distinct qui s'appliqueront en lieu et place des dispositions du présent CLUF dans la mesure précisée par ledit contrat de licence d'utilisateur final distinct (ci-après le « LOGICIEL EXCLUS »).

LICENCE D'UTILISATION DU LOGICIEL

Le LOGICIEL est concédé sous licence, il n'est pas vendu. Le LOGICIEL est protégé par les lois relatives aux droits d'auteur et autres droits de propriété intellectuelle.

DROITS D'AUTEUR

Tous les droits et titres afférents au LOGICIEL et sur celui-ci (y compris, notamment, toute image, toute photographie, toute animation, toute vidéo, tout fichier audio, toute musique, tout texte et tout applet intégrés au LOGICIEL) sont détenus par SONY ou l'un ou plusieurs des FOURNISSEURS TIERS.

OCTROI DE LICENCE

SONY vous concède une licence limitée d'utilisation du LOGICIEL exclusivement avec votre appareil compatible (ci-après l'« APPAREIL ») et uniquement à des fins personnelles non commerciales. SONY et les FOURNISSEURS TIERS se réservent expressément l'ensemble des droits, titres et intérêts (y compris, notamment, l'ensemble des droits de propriété intellectuelle) afférents et se rapportant au LOGICIEL, qui ne vous sont pas spécifiquement octroyés aux termes du présent CLUF.

OBLIGATIONS ET LIMITES

Vous ne pouvez pas copier, publier, adapter, redistribuer, tenter de déterminer le code source, modifier, faire de l'ingénierie inverse sur, décompiler ou désassembler tout ou partie du LOGICIEL, ni créer d'œuvres dérivées du LOGICIEL, sauf si de telles œuvres dérivées sont volontairement facilitées par le LOGICIEL. Vous ne pouvez pas modifier ni falsifier la fonctionnalité de gestion des droits numériques du LOGICIEL. Vous ne pouvez pas contourner, modifier, empêcher ou circonvenir l'une ou plusieurs des fonctions ou protections du LOGICIEL ou de tout mécanisme fonctionnellement lié au LOGICIEL. Vous ne pouvez pas séparer un composant spécifique du LOGICIEL afin de l'utiliser sur plus d'un APPAREIL sans l'autorisation expresse de SONY à cet effet. Vous ne pouvez pas supprimer, altérer, recouvrir ou détériorer les marques ou mentions apposées sur le LOGICIEL. Vous ne pouvez pas partager, distribuer, louer, donner en location, concéder en sous-licence, céder, transférer ni vendre le LOGICIEL. Les logiciels, services de réseau ou autres produits, autres que le LOGICIEL, indispensables à l'exécution du LOGICIEL, peuvent être interrompus ou arrêtés à la discrétion des fournisseurs (fournisseurs de logiciels, prestataires de services ou SONY). SONY et ces fournisseurs ne garantissent pas que le LOGICIEL, les services de réseau, les contenus ou les autres produits resteront disponibles ou fonctionneront sans interruption ni modification.

UTILISATION DU LOGICIEL AVEC DES ÉLÉMENTS PROTÉGÉS PAR LE DROIT D'AUTEUR

Il est possible que vous puissiez utiliser le LOGICIEL pour visualiser, stocker, traiter et/ou utiliser le contenu créé par vous-même ou par des tiers. Ce contenu peut être protégé par le droit d'auteur, les lois portant sur d'autres droits de propriété intellectuelle et/ou des accords y afférents. Vous acceptez d'utiliser le LOGICIEL uniquement conformément à tous lesdits lois et accords s'appliquant à ce contenu. Vous reconnaissez et acceptez que SONY puisse prendre des mesures appropriées pour protéger les droits d'auteur relatifs au contenu stocké, traité ou utilisé par le LOGICIEL. Ces mesures comprennent, sans toutefois s'y limiter, le décompte de la fréquence de vos sauvegardes et restaurations par certaines fonctionnalités du LOGICIEL, le refus de votre demande de permission de restauration de données et la résiliation du présent CLUF en cas d'utilisation illégitime de votre part du LOGICIEL.

SERVICE DE CONTENU

VEUILLEZ ÉGALEMENT NOTER QUE LE LOGICIEL PEUT ÊTRE CONÇU POUR ÊTRE UTILISÉ AVEC LE CONTENU DISPONIBLE PAR LE BIAIS D'UN OU DE PLUSIEURS SERVICES DE CONTENU (CI-APRÈS LE « SERVICE DE CONTENU »). L'UTILISATION DU SERVICE ET DE CE CONTENU EST SOUMISE AUX CONDITIONS DE SERVICE DE CE SERVICE DE CONTENU. SI VOUS REFUSEZ CES CONDITIONS, VOTRE UTILISATION DU LOGICIEL SERA LIMITÉE. Vous reconnaissez et acceptez que certains contenus et certains services disponibles par l'intermédiaire du LOGICIEL puissent être fournis par des tiers sur lesquels SONY n'exerce aucun contrôle. L'UTILISATION DU SERVICE DE CONTENU NÉCESSITE UNE CONNEXION INTERNET. LE SERVICE DE CONTENU PEUT ÊTRE INTERROMPU À TOUT MOMENT.

CONNECTIVITÉ INTERNET ET SERVICES DE TIERS

Vous reconnaissez et acceptez que l'accès à certaines fonctionnalités du LOGICIEL puisse nécessiter une connexion internet dont vous êtes exclusivement responsable. Par ailleurs, vous êtes exclusivement responsable du paiement des frais de tiers afférents à votre connexion internet, y compris, notamment, les frais des fournisseurs d'accès ou d'utilisation du réseau. L'exploitation du LOGICIEL peut être limitée ou restreinte en fonction des capacités, de la bande passante ou des limites techniques de votre connexion et de votre service internet. La fourniture, la qualité et la sécurité de cette connectivité internet relèvent de la responsabilité exclusive du tiers fournissant le service.

RÉGLEMENTATIONS RELATIVES AUX EXPORTATIONS ET AUTRES

Vous acceptez de respecter toutes les restrictions et réglementations relatives aux exportations et réexportations en vigueur dans la zone ou le pays où vous résidez, et de ne pas transférer ou autoriser le transfert du LOGICIEL vers un pays interdit ou d'une autre manière contrevenant auxdites restrictions ou réglementations.

ACTIVITÉS À HAUT RISQUE

Le LOGICIEL ne possède pas de tolérance aux pannes et n'est pas conçu, fabriqué pour ou destiné à être utilisé ou revendu comme un équipement de contrôle en ligne dans des environnements dangereux nécessitant des performances sans failles, comme l'exploitation d'installations nucléaires, la navigation ou les systèmes de communication aériens, le contrôle du trafic aérien, les appareils de maintien des fonctions vitales ou les systèmes d'armes, pour lesquels toute panne du LOGICIEL pourrait conduire à des décès, à des lésions corporelles ou à d'importants préjudices physiques ou environnementaux (ci-après les « ACTIVITÉS À HAUT RISQUE »). SONY, chacun des FOURNISSEURS TIERS et chacune de leurs sociétés affiliées respectives déclinent toutes garanties, obligations ou conditions d'adéquation aux ACTIVITÉS À HAUT RISQUE, qu'elles soient explicites ou implicites.

EXCLUSION DE GARANTIE SUR LE LOGICIEL

Vous reconnaissez et acceptez que vous utilisez le LOGICIEL à vos propres risques et que vous êtes responsable de l'utilisation du LOGICIEL. Le LOGICIEL est fourni « EN L'ÉTAT », sans garantie, ni obligation ou condition d'aucune sorte.

SONY ET CHACUN DES FOURNISSEURS TIERS (aux fins de la présente Section, SONY et chacun des FOURNISSEURS TIERS sont collectivement dénommés « SONY ») DÉCLINENT EXPRESSÉMENT L'ENSEMBLE DES GARANTIES, OBLIGATIONS OU CONDITIONS, EXPLICITES OU IMPLICITES, Y COMPRIS, NOTAMMENT, LES GARANTIES IMPLICITES DE QUALITÉ MARCHANDE, D'ABSENCE DE CONTREFAÇON ET D'ADÉQUATION À UN USAGE PARTICULIER. SONY NE GARANTIT PAS ET NE POSE AUCUNE CONDITION NI NE FAIT AUCUNE DÉCLARATION (A) QUANT AU FAIT QUE LES FONCTIONS CONTENUES DANS LE LOGICIEL RÉPONDENT À VOS EXIGENCES OU QU'ELLES SERONT MISES À JOUR ; (B) QUANT AU FAIT QUE LE FONCTIONNEMENT DU LOGICIEL SERA CORRECT OU EXEMPT D'ERREURS NI QUE TOUS LES DÉFAUTS SERONT CORRIGÉS ; (C) QUANT AU FAIT QUE LE LOGICIEL N'ENDOMMAGERA PAS UN AUTRE LOGICIEL, UN ÉLÉMENT OU DES DONNÉES ; (D) QUANT AU FAIT QUE TOUT LOGICIEL, TOUT SERVICE DE RÉSEAU (Y COMPRIS INTERNET) OU DES PRODUITS (AUTRES QUE LE LOGICIEL) INDISPENSABLES AU FONCTIONNEMENT DU LOGICIEL DEMEURERONT DISPONIBLES, NE SERONT PAS INTERROMPUS OU MODIFIÉS ; ET (E) EU ÉGARD À L'UTILISATION OU AUX RÉSULTATS DE L'UTILISATION DU LOGICIEL, QUANT À SON EXACTITUDE, PRÉCISION, FIABILITÉ OU AUTRE.

AUCUNE INFORMATION NI CONSEIL DONNÉ PAR ORAL OU PAR ÉCRIT PAR SONY OU UN REPRÉSENTANT AUTORISÉ DE SONY NE CRÉE DE GARANTIE, D'OBLIGATION OU DE CONDITION NI N'ACCROIT D'UNE QUELCONQUE FAÇON LA PORTÉE DE LA PRÉSENTE GARANTIE. SI LE LOGICIEL S'AVÈRE DÉFECTUEUX, VOUS ASSUMEREZ L'INTÉGRALITÉ DU COÛT DE TOUTS LES SERVICES, RÉPARATIONS OU CORRECTIONS NÉCESSAIRES. CERTAINS PAYS NE PERMETTENT PAS L'EXCLUSION DES GARANTIES IMPLICITES, DE SORTE QUE CES EXCLUSIONS PEUVENT NE PAS S'APPLIQUER À VOUS.

LIMITATION DE LA RESPONSABILITÉ

SONY ET CHACUN DES FOURNISSEURS TIERS (aux fins de la présente Section, SONY et chacun des FOURNISSEURS TIERS sont collectivement désignés « SONY ») N'ASSUMENT AUCUNE RESPONSABILITÉ POUR LES DOMMAGES ACCESSOIRES OU INDIRECTS LIÉS À LA VIOLATION DE TOUTE GARANTIE EXPLICITE OU IMPLICITE, TOUT MANQUEMENT CONTRACTUEL, TOUTE NÉGLIGENCE, TOUTE RESPONSABILITÉ SANS FAUTE OU AU TITRE DE TOUTE AUTRE THÉORIE JURIDIQUE RELATIVE AU LOGICIEL, Y COMPRIS, NOTAMMENT, LES DOMMAGES DÉCOULANT DE LA PERTE DE PROFITS, DE LA PERTE DE REVENUS, DE LA PERTE DE DONNÉES, DE LA PERTE D'UTILISATION DU LOGICIEL OU DE TOUT ÉLÉMENT ASSOCIÉ, DE TOUT TEMPS D'ARRÊT ET TEMPS DE L'UTILISATEUR, MÊME EN CAS DE CONNAISSANCE PRÉALABLE DE LA POSSIBILITÉ D'UN TEL DOMMAGE. DANS TOUS LES CAS, LA RESPONSABILITÉ GLOBALE DE CHACUN ET DE TOUS AUX TERMES DE TOUTE DISPOSITION DU PRÉSENT CLUF SE LIMITERA AU MONTANT EFFECTIVEMENT PAYÉ POUR LE PRODUIT. CERTAINS PAYS NE PERMETTENT PAS L'EXCLUSION OU LA LIMITATION DES DOMMAGES ACCESSOIRES OU INDIRECTS, DE SORTE QUE CES EXCLUSIONS OU LIMITATIONS PEUVENT NE PAS S'APPLIQUER À VOUS.

FONCTIONNALITÉ DE MISE À JOUR AUTOMATIQUE

En tant que de besoin, SONY ou les FOURNISSEURS TIERS peuvent automatiquement mettre à jour ou autrement modifier le LOGICIEL, y compris, notamment, aux fins de l'amélioration des fonctionnalités de sécurité, de la correction d'erreurs et de l'amélioration de ses fonctions, lorsque vous interagissez avec les serveurs de SONY ou de tiers ou autrement. Ces mises à jour ou modifications peuvent supprimer ou changer la nature des fonctionnalités ou d'autres aspects du LOGICIEL, y compris, notamment, des fonctionnalités sur lesquelles vous comptez éventuellement. Vous reconnaissez et acceptez que ces activités puissent être réalisées à l'entière discrétion de SONY et que SONY puisse conditionner la poursuite de l'utilisation du LOGICIEL à l'installation ou l'acceptation complète par vous de telles mises à jour ou modifications. Toute mise à jour/modification sera réputée faire partie du LOGICIEL et s'y intégrer aux fins du présent CLUF. En acceptant le présent CLUF, vous acceptez ces mises à jour/modifications.

INTÉGRALITÉ DU CONTRAT, RENONCIATION, DIVISIBILITÉ

Le présent CLUF et les politiques en matière de respect de la vie privée de SONY, chacune dans leur version amendée et modifiée périodiquement, constituent l'intégralité de l'accord intervenu entre vous et SONY relativement au LOGICIEL. Le fait que SONY n'exerce pas ou ne fasse pas valoir un droit ou une disposition du présent CLUF ne constitue pas une renonciation à ce droit ou à cette disposition. Si une clause du présent CLUF est déclarée non valable, illégale ou inapplicable, cette disposition sera appliquée dans toute la mesure permise afin de préserver l'intention du présent CLUF et ses autres clauses demeureront pleinement en vigueur et continueront à produire pleinement leurs effets.

DROIT APPLICABLE ET JURIDICTION COMPÉTENTE

La Convention des Nations Unies sur les contrats de vente internationale de marchandises ne s'applique pas au présent CLUF. Le présent CLUF est régi par le droit japonais, exception faite des dispositions en matière de conflits de lois. Tout litige découlant du présent CLUF est soumis à la compétence exclusive du tribunal de district de Tokyo, au Japon, et les parties aux présentes acceptent la compétence de ce tribunal.

MOYENS DE RÉPARATION ALTERNATIFS

Nonobstant toute disposition contraire du présent CLUF, vous reconnaissez et acceptez que toute violation ou tout non-respect du présent CLUF de votre fait cause un préjudice irréparable à SONY, pour lequel un dédommagement financier serait inadéquat, et vous acceptez que SONY obtienne toute injonction ou toute mesure de réparation alternative que SONY juge nécessaire ou appropriée dans ces circonstances. SONY peut également exercer tout recours juridique ou technique pour prévenir la violation du présent CLUF et/ou pour le mettre en œuvre, y compris, notamment, la résiliation immédiate de votre utilisation du LOGICIEL si SONY estime, à son entière discrétion, que vous contrevenez ou entendez contrevenir au présent CLUF. Ces recours viennent s'ajouter aux éventuels autres recours dont SONY peut disposer en vertu de la loi, des moyens de réparation alternatifs ou aux termes d'un contrat.

RÉSILIATION

Sans préjudice d'aucun de ses autres droits, SONY peut résilier le présent CLUF si vous contrevenez à l'une quelconque de ses dispositions. En tel cas de résiliation, vous devez cesser toute utilisation du LOGICIEL et détruire toute éventuelle copie de celui-ci.

MODIFICATION

SONY SE RÉSERVE LE DROIT DE MODIFIER TOUTE DISPOSITION DU PRÉSENT CLUF À SON ENTIÈRE DISCRÉTION EN PUBLIANT UNE NOTICE D'INFORMATION SUR UN SITE INTERNET DÉSIGNÉ PAR SONY, PAR UNE NOTIFICATION ÉLECTRONIQUE ENVOYÉE À L'ADRESSE FOURNIE PAR VOS SOINS, SUR REMISE D'UNE NOTICE D'INFORMATION DANS LE CADRE DE LA PROCÉDURE VOUS PERMETTANT D'OBTENIR DES MISES À NIVEAU/MISES À JOUR OU PAR TOUS AUTRES MOYENS JURIDIQUEMENT RECONNUS. Si vous refusez la modification, vous devrez contacter SONY dans les meilleurs délais afin de recueillir ses instructions. Toute poursuite de l'utilisation du LOGICIEL par vos soins après la date d'entrée en vigueur d'une telle notice d'information avis sera réputée valoir acceptation de votre part d'être lié par cette modification.

TIERS BÉNÉFICIAIRES

Chaque FOURNISSEUR TIERS est expressément désigné un tiers bénéficiaire du présent CLUF et a le droit de faire appliquer toute disposition de celui-ci pour ce qui concerne son LOGICIEL.

Si vous avez des questions concernant le présent CLUF, vous pouvez contacter SONY par écrit à l'adresse correspondant à chaque zone ou pays.

Droits d'auteur © 2014 Sony Corporation.

ADVERTENCIA

Para reducir el riesgo de incendio o descargas eléctricas, no exponga este aparato a la lluvia ni humedad.

No instale el aparato en un espacio cerrado, como un estante para libros o un gabinete integrado.

Para reducir el riesgo de incendio, no cubra la abertura de ventilación del aparato con periódicos, manteles, cortinas, etc.

No exponga el aparato a fuentes de llamas expuestas (por ejemplo, velas encendidas).

Para reducir el riesgo de incendio o descargas eléctricas, no exponga este aparato a derrames ni salpicaduras, y no coloque objetos llenos con líquidos, como jarrones, sobre el aparato.

No exponga baterías ni aparatos con las baterías instaladas a calor excesivo, como la luz del sol y el fuego.

Para evitar lesiones, este aparato se debe instalar firmemente en el gabinete o acoplado al piso/pared de acuerdo a las instrucciones de instalación.

Para uso en interiores solamente.

En fuentes eléctricas

- La unidad no se desconecta de la red eléctrica mientras permanezca enchufada al tomacorriente de CA, incluso si la unidad está apagada.
- Si se utiliza un enchufe principal para desconectar la unidad de la red eléctrica, conecte la unidad a un tomacorriente de CA fácilmente accesible. Si nota alguna anomalía en la unidad, desconecte inmediatamente el enchufe principal del tomacorriente de CA.

Para clientes de los EE.UU.

Registro del propietario

Los números de modelo y serie están situados en la parte externa posterior del panel de altavoces. Registre estos números en el espacio proporcionado a continuación. Indíquelos siempre que llame a su distribuidor Sony relacionado con este producto.

No. de modelo _____

No. de serie _____



Este símbolo tiene la intención de alertar al usuario sobre la presencia de "voltaje peligroso" sin aislamiento dentro de la carcasa del producto que puede ser lo suficientemente alto para representar un riesgo de descargas eléctricas para las personas.



Este símbolo tiene la intención de alertar al usuario sobre la presencia de instrucciones importantes de operación y mantenimiento (servicio) en el material impreso anexo al aparato.

Para cumplir con los límites de emisiones de la FCC se deben utilizar cables y conectores correctamente blindados y conectados a tierra para conexión a computadoras principales y/o componentes periféricos.

NOTA:

Este equipo ha sido probado y se comprobó que cumple con los límites para un dispositivo digital Clase B, en conformidad con la Parte 15 de las Normas de la FCC. Estos límites están diseñados para proporcionar protección razonable contra interferencia negativa en una instalación residencial. Este equipo genera, utiliza y puede irradiar energía de radiofrecuencia y, si no se instala y utiliza de acuerdo a las instrucciones, puede causar interferencia negativa a las radiocomunicaciones. Sin embargo, no

hay garantía de que no ocurrirá interferencia en una instalación en particular. Si este equipo causa interferencia negativa a la recepción de radio o televisión, lo cual puede ser determinado apagando y encendiendo el equipo, se le exhorta al usuario a tratar de corregir la interferencia realizando una o más de las siguientes acciones:

- Reoriente o reubique la antena receptora.
- Aumente la separación entre el equipo y el receptor.
- Conecte el equipo en un tomacorriente de un circuito diferente al que está conectado el receptor.
- Para obtener ayuda, consulte al distribuidor o a un técnico de radio/TV calificado.

PRECAUCIÓN

Se le advierte que cualquier cambio o modificación no aprobada expresamente en este manual podría invalidar su permiso para operar este equipo.

Este equipo no se debe colocar ni operar en conjunto con ninguna otra antena o transmisor.

Este equipo cumple con los límites de exposición a la radiación de la FCC definidos para un ambiente no controlado y cumple con los lineamientos de exposición a radiofrecuencia (RF) de la FCC. Este equipo tiene niveles muy bajos de energía de RF que se considera cumplen sin que se requiera una evaluación de exposición máxima permisible (MPE). Sin embargo, convendría instalar y operar este equipo manteniendo el radiador a una distancia de al menos 20 cm o más del cuerpo de la persona (excluyendo extremidades: manos, muñecas, pies y tobillos).

Cumplimiento del requerimiento de FCC 15.407(c)

La transmisión de datos siempre es iniciada por el software, que se pasa hacia la MAC, mediante la banda base digital y análoga y finalmente al chip de radiofrecuencia. Varios paquetes especiales son iniciados por MAC. Estas son las únicas maneras en que parte de la banda base digital encenderá el transmisor de radiofrecuencia, el que luego se apaga al final del paquete. Por lo tanto, el transmisor solo estará encendido mientras uno de los paquetes mencionados antes está siendo transmitido. En otras palabras, el dispositivo discontinúa automáticamente la transmisión en caso de ausencia de información para transmitir o falla operativa.

Tolerancia de frecuencia: ± 20 ppm

Instrucciones importantes de seguridad

- 1) Lea estas instrucciones.
- 2) Guarde estas instrucciones.
- 3) Preste atención a todas las advertencias.
- 4) Siga todas las instrucciones.
- 5) No utilice este aparato cerca del agua.
- 6) Limpie únicamente con un trapo seco.
- 7) No bloquee ninguna abertura de ventilación. Instale de acuerdo a las instrucciones del fabricante.
- 8) No instale cerca de ninguna fuente de calor como radiadores, registros de calor, estufas u otros aparatos (incluyendo amplificadores) que produzcan calor.

- 9) No deje sin efecto el propósito de seguridad del enchufe polarizado o de tipo con conexión a tierra. Un enchufe polarizado tiene dos hojas, una más ancha que la otra. Un enchufe de tipo con conexión a tierra tiene dos hojas y una tercera clavija con conexión a tierra. La hoja ancha o la tercera clavija se proporcionan para su seguridad. Si el enchufe proporcionado no entra en su tomacorriente, consulte a un eléctrico para que reemplace el tomacorriente obsoleto.
- 10) Proteja el cable de alimentación para evitar pisarlo o aplastarlo especialmente en los enchufes, receptáculos de tomas múltiples y en el lugar por donde salen del aparato.
- 11) Utilice únicamente aditamentos/ accesorios especificados por el fabricante.
- 12) Utilice únicamente con el carrito, plataforma, tripode, soporte o mesa especificada por el fabricante, o vendida con el aparato. Cuando utilice un carrito, tenga precaución al moverlo junto con el aparato para evitar lesiones provocadas por una volcadura.



- 13) Desenchufe este aparato durante tormentas eléctricas o cuando no se utilice por períodos de tiempo prolongados.
- 14) Remita cualquier servicio a personal de servicio calificado. Este aparato requiere servicio si se dañó de alguna manera, como por ejemplo si se dañó un cable o enchufe eléctrico, si se derramó líquido o cayeron objetos dentro del aparato, si el aparato se expuso a lluvia o humedad, si no opera correctamente o si se dejó caer.

Para clientes de Canadá

Se deben utilizar cables y conectores correctamente blindados y conectados a tierra para conexión a computadoras principales y/o componentes periféricos.

La banda 5.150 MHz – 5.250 MHz está restringida a las operaciones en interiores solamente.

Los radares de alta potencia se asignan como usuarios principales (es decir, usuarios prioritarios) de las bandas 5.250 MHz – 5.350 MHz y 5.650 MHz – 5.850 MHz y que estos radares podrían causar interferencia y/o daño a los dispositivos LE-LAN.

Este dispositivo cumple con las normas industriales canadienses RSS de excepción de licencias. La operación está sujeta a las siguientes dos condiciones:

- (1) Este dispositivo no puede causar interferencias; y
- (2) Este dispositivo debe aceptar cualquier interferencia, entre las que se incluyen interferencias que pueden causar la operación no deseada del dispositivo.

Este equipo cumple con los límites de exposición a la radiación de la IC definidos para un entorno no controlado y cumple con la RSS-102 de las normas de exposición a radiofrecuencia (RF) de la IC. Este equipo tiene niveles muy bajos de energía de RF que se considera cumplen sin que se requiera una evaluación de exposición máxima permisible (MPE). Sin embargo, convendría instalar y operar este equipo manteniendo el radiador a una distancia de al menos 20 cm o más del cuerpo de la persona (excluyendo extremidades: manos, muñecas, pies y tobillos).

Derechos de autor y marcas registradas

• Este sistema incorpora Dolby® Digital y DTS** Digital Surround System.

* Fabricado con la autorización de Dolby Laboratories. Dolby y el símbolo de doble D son marcas comerciales de Dolby Laboratories.

** Para las patentes de DTS, consulte <http://patents.dts.com>. Fabricado bajo licencia de DTS Licensing Limited. DTS, DTS-HD, el símbolo, y DTS y el símbolo juntos son marcas comerciales registradas de DTS, Inc. © DTS, Inc. Todos los derechos reservados.

• Este sistema cuenta con tecnología de High-Definition Multimedia Interface (HDMI™).

Los términos HDMI e HDMI High-Definition Multimedia Interface, y el logo de HDMI son marcas registradas o marcas comerciales registradas de HDMI Licensing LLC en los Estados Unidos y en otros países.

• "BRAVIA" es una marca registrada de Sony Corporation.

• "PlayStation" es una marca comercial registrada de Sony Computer Entertainment Inc.

• Wi-Fi®, Wi-Fi Protected Access®, Wi-Fi Alliance® y Wi-Fi CERTIFIED Miracast® son marcas comerciales registradas de Wi-Fi Alliance®.

• Wi-Fi CERTIFIED™, WPA™, WPA2™, Wi-Fi Protected Setup™ y Miracast™ son marcas registradas de Wi-Fi Alliance®.

• La Marca N es una marca registrada o una marca comercial registrada del NFC Forum, Inc., en los Estados Unidos y en otros países.

• Android™ es una marca comercial de Google Inc.

• Google Play™ es una marca comercial de Google Inc.

• Google Cast™ es una marca comercial de Google Inc.

• Compatible con Google Cast™ y la insignia de Compatible con Google Cast son marcas comerciales de Google Inc.

• "Xperia" es una marca registrada de Sony Mobile Communications AB.

• La marca mundial y los logos de BLUETOOTH® son marcas comerciales registradas propiedad de Bluetooth SIG, Inc. y cualquier uso de dichas marcas por parte de Sony Corporation es bajo licencia. Otras marcas registradas y nombres comerciales son propiedad de sus respectivos propietarios.

• LDAC™ y el logo LDAC son marcas registradas de Sony Corporation.

• "DSEE HX" es una marca registrada de Sony Corporation.

• Tecnología de codificación de audio MPEG Layer-3 y patentes con licencia de Fraunhofer IIS y Thomson.

• Windows Media es una marca comercial registrada o marca registrada de Microsoft Corporation en los Estados Unidos y/o en otros países. Este producto está protegido por ciertos derechos de propiedad intelectual de Microsoft Corporation. El uso o distribución de dicha tecnología fuera de este producto está prohibido sin una licencia de Microsoft o de una subsidiaria autorizada de Microsoft.

• Opera® Devices SDK de Opera Software ASA. Derechos de autor 1995-2013 Opera Software ASA. Todos los derechos reservados.



• "ClearAudio+" es una marca registrada de Sony Corporation.

• "x.v.Color" y el logo "x.v.Color" son marcas registradas de Sony Corporation.

- Apple, el logo de Apple, iPhone, iPod, iPod touch y Retina son marcas registradas de Apple Inc., registradas en Estados Unidos y otros países. App Store es una marca de servicio de Apple Inc.

“Made for iPod” y “Made for iPhone” significa que un accesorio electrónico ha sido diseñado específicamente para conectarse con iPod y iPhone. Respectivamente, ha sido certificado por el desarrollador para cumplir con los estándares de rendimiento de Apple. En ningún caso Apple se hace responsable de la operación de este dispositivo o de su cumplimiento con los estándares de regulación y seguridad. Por favor, tenga en cuenta que el uso de este accesorio con el iPod o iPhone puede afectar el rendimiento inalámbrico.

Modelos de iPod/iPhone compatibles

Los modelos de iPod/iPhone compatibles son los siguientes. Actualice su iPod/iPhone con el software más reciente antes de utilizarlo con el sistema. La tecnología BLUETOOTH funciona con:

- iPhone
 - iPhone 6 Plus/iPhone 6/iPhone 5s/iPhone 5c/iPhone 5/iPhone 4s/iPhone 4/iPhone 3GS
- iPod touch
 - iPod touch (5ª generación)/iPod touch (4ª generación)

- Todas las demás marcas registradas son marcas registradas de sus respectivos propietarios.
- Otros nombres de sistemas y productos son generalmente marcas registradas o marcas comerciales registradas de los fabricantes. Las marcas ™ y ® no están indicadas en este documento.

Aviso sobre el software aplicado a GNU GPL/LGPL y otros software de código abierto

Este producto contiene software sujeto a la Licencia Pública General de GNU (“GPL”) o a la Licencia Pública General Reducida de GNU (“LGPL”). Estas licencias establecen que los clientes tienen derecho a adquirir, modificar y redistribuir el código abierto de dicho software de acuerdo con los términos establecidos en la GPL o en la LGPL.

Para obtener más información acerca de la GPL, la LGPL y otras licencias de software, consulte [Información sobre la Licencia del Software] en [Ajustes del sistema] en el menú [Configurar] del producto.

El código abierto para el software utilizado en este producto está sometido a la GPL y a la LGPL, y está disponible en Internet. Para su descarga, diríjase a la siguiente dirección:
Localizador uniforme de recursos:
<http://oss.sony.net/Products/Linux>

Tenga en cuenta que Sony no puede responder o dar respuesta a ninguna consulta acerca del contenido de este código abierto.

Acerca de estas instrucciones de operación

- Estas instrucciones de operación describen los controles del control remoto. También puede utilizar los controles del panel de altavoces si tienen los mismos nombres o nombres similares a los del control remoto.
- Algunas ilustraciones se presentan como dibujos conceptuales, y pueden ser diferentes de los productos reales.
- Los elementos desplegados en la pantalla de TV pueden variar dependiendo del área.
- El ajuste predeterminado está subrayado.
- El texto encerrado entre corchetes ([--]) aparece en la pantalla del TV, y el texto encerrado entre comillas dobles ("--") aparece en la pantalla del panel frontal.

Contenidos

Conexión ➔ Guía de inicio (documento independiente)

Acerca de estas instrucciones
de operación 7

Escucha/Visualización

Cómo disfrutar del vídeo/
sonido de los dispositivos
conectados 10

Cómo reproducir música/fotos
desde un dispositivo
USB 10

Cómo escuchar música desde
un dispositivo
BLUETOOTH 11

Cómo reproducir música/fotos
desde otros dispositivos a
través de la función de
red 11

Ajustes de sonido

Cómo disfrutar de los efectos
de sonido 11

Uso de la función DSEE HX
(Reproducción de archivos
de códec de audio con
calidad de sonido
natural) 12

Función BLUETOOTH

Cómo escuchar música desde
un dispositivo
BLUETOOTH 13

Cómo escuchar el sonido
mediante la transmisión a
un receptor compatible con
BLUETOOTH 17

Función de red

Conexión a una red de cable ... 18

Conexión a una red
inalámbrica 19

Cómo reproducir archivos en
una red doméstica 20

Cómo disfrutar de los
diferentes servicios en
línea 21

Uso de Pantalla duplicada 22

Visualización de contenidos 4K protegidos por derechos de autor (copyright)

Conexión de un TV 4K 23

Conexión de dispositivos 4K 24

Configuraciones y ajustes

Cómo utilizar la pantalla de
configuración 25

Uso del menú de opciones 33

Otras funciones

Cómo controlar el sistema con un smartphone o una tableta (SongPal)	34
Cómo utilizar Google Cast™	35
Cómo utilizar la función Control para HDMI para "BRAVIA" Sync	36
Cómo disfrutar del sonido de transmisión multiplex (Mono Dual)	38
Cómo desactivar los botones del panel de altavoces (Bloqueo para niños)	38
Cómo cambiar el brillo	39
Ahorro de energía en el modo en espera	39
Cómo activar la función del repetidor de IR (cuando no pueda controlar el TV)	39
Ajustes adicionales para el sistema inalámbrico	40
Modificación del ángulo del panel de altavoces	41
Montaje del panel de altavoces en una pared	42

Información adicional

Precauciones	44
Localización y corrección de fallas	46
Guía para partes y controles	55
Tipos de archivos reproducibles	59
Formatos de audio soportados	60
Especificaciones	60
Sobre la comunicación BLUETOOTH	64
Índice	66
CONTRATO DE LICENCIA DE USUARIO FINAL	68

Cómo disfrutar del vídeo/sonido de los dispositivos conectados

Presione INPUT +/-.

También puede presionar HOME y, a continuación, presione repetidamente ◀/▶/⏪/⏩ y ⊕ para seleccionar la entrada deseada.

[TV]

Dispositivo (TV, etc.) que está conectado a la toma del TV (DIGITAL IN) o a un TV compatible con la función de canal de retorno de audio que está conectado a la toma HDMI OUT (ARC)

[HDMI1]/[HDMI2]/[HDMI3]

Dispositivo que está conectado a la toma HDMI IN 1/2/3

[Bluetooth Audio]

"BT"

Dispositivo BLUETOOTH que soporta A2DP

[Analog]

"ANALOG"

Dispositivo (reproductor de medios digitales, etc.) que está conectado a la toma ANALOG IN

[USB]

Dispositivo USB que está conectado al puerto USB (USB)

[Pantalla duplicada]

"SCR M"

Dispositivo compatible con pantalla duplicada (página 22)

[Home Network]

"H.NET"

Contenidos almacenados en un servidor (página 20)

[Music Services]

"M.SERV"

Contenidos de servicios de música ofrecidos en Internet (página 21)

Consejo

Además, también puede presionar PAIRING  y MIRRORING en el control remoto para seleccionar las entradas [Bluetooth Audio] y [Pantalla duplicada], respectivamente.

Cómo reproducir música/fotos desde un dispositivo USB

Puede reproducir archivos de música/fotos en un dispositivo USB conectado. Para tipos de archivos reproducibles, consulte "Tipos de archivos reproducibles" (página 59).

1 Conecte el dispositivo USB al puerto USB (USB).

Consulte las instrucciones de operación del dispositivo USB antes de hacer la conexión.

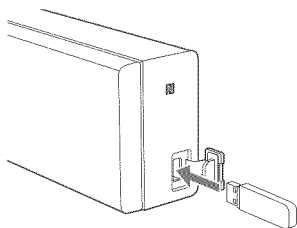

2 Presione HOME.

Aparecerá la pantalla de inicio en la pantalla del TV.

3 Presione ◀/▶/⏪/⏩ para seleccionar [USB], luego presione ⊕.

4 Presione ▶/⏩ para seleccionar [Música] o [Foto], luego presione ⊕.

5 Presione **▲/▼** para seleccionar el contenido que desea, luego presione **+**.

Se iniciará la reproducción del contenido seleccionado.

Nota

No quite el dispositivo USB cuando esté en funcionamiento. Para evitar corrupción de datos o daño del dispositivo USB, apague el sistema antes de quitar el dispositivo USB.

Cómo escuchar música desde un dispositivo BLUETOOTH

Consulte "Función BLUETOOTH" (página 13).

Cómo reproducir música/fotos desde otros dispositivos a través de la función de red

Consulte "Función de red" (página 18).

Ajustes de sonido

Cómo disfrutar de los efectos de sonido

Puede disfrutar fácilmente de efectos de sonido preprogramados que están hechos a la medida para diferentes tipos de fuentes de sonido. Estos producen el excitante y potente sonido en su hogar.

Nota

No puede seleccionar los efectos de sonido cuando el sistema esté conectado a un receptor BLUETOOTH en modo transmisor.

Selección del campo de sonido

Presione repetidamente **SOUND FIELD** durante la reproducción.

[ClearAudio+]

Puede disfrutar del sonido con el campo de sonido recomendado de Sony. El campo de sonido se optimiza automáticamente de acuerdo con el contenido de reproducción y la función.

[Movie]

El sistema proporciona el sonido optimizado para ver películas.

[Music]

El sistema proporciona el sonido optimizado para escuchar música.

[Sports]

Este sistema reproduce la intensidad de las transmisiones deportivas. Los comentarios se escuchan de forma clara, se pueden escuchar los ánimos de los aficionados de fondo y los sonidos son realistas.

[Game Studio]

El sistema proporciona el sonido optimizado para jugar videojuegos.

[Standard]

El sistema ofrece el sonido que se corresponde a cada fuente.

Consejo

- También puede presionar CLEARAUDIO+ para seleccionar [ClearAudio+].
- También puede seleccionar [Sound Field] del menú de opciones (página 33).

Uso de la función de modo Noche

Esta función resulta útil cuando se ven películas a una hora tardía por la noche. Podrá escuchar los diálogos de forma clara incluso con un nivel de volumen bajo.

Presione NIGHT.

La función de modo Noche se activa. Vuelva a pulsar este botón para cancelar la función.

Consejo

También puede seleccionar [Night] del menú de opciones (página 33).

Uso de la función Voz clara

Esta función ayuda a que los diálogos sean más claros.

Presione repetidamente VOICE.

- [Voice : 1]: Estándar
- [Voice : 2]: Se mejora el rango de los diálogos.
- [Voice : 3]: Se mejora el rango de los diálogos y se amplifican las partes del rango difíciles de escuchar para las personas mayores.

Consejo

Además, puede seleccionar [Type 1], [Type 2] o [Type 3] en [Voice] del menú de opciones (página 33).

Uso de la función DSEE HX (Reproducción de archivos de códec de audio con calidad de sonido natural)

DSEE HX mejora las fuentes de sonido existentes para convertirlas en calidad de sonido casi de alta resolución que lo harán sentir como si estuviera realmente en el estudio de grabación o en el concierto.

Esta función solo se puede utilizar si se selecciona [Music] como campo de sonido.

1 Presione HOME.

Aparecerá la pantalla de inicio en la pantalla del TV.

2 Presione para seleccionar [Configurar] en la esquina superior derecha, luego presione .

3 Presione / para seleccionar [Ajustes de audio], luego presione .

4 Presione / para seleccionar [DSEE HX], luego presione .

5 Presione / para seleccionar [Activar], luego presione .

Nota

- Solamente se aplicará la función de restauración completa de sonido de la función DSEE HX a las fuentes de audio PCM con compresión sin pérdida. La función DSEE HX no se puede utilizar para archivos de formato DSD (DSDIFF, DSF). El archivo se expande a un equivalente máximo de 96 kHz/24 bits.
- Esta función se puede utilizar con señales de entrada digital de 2 canales de 44,1 kHz o 48 kHz.

- Esta función no se puede utilizar cuando está seleccionada la entrada [Analog].
- Esta función no se puede utilizar cuando [Modo Bluetooth] se configura como [Transmisor] (página 28).

Función BLUETOOTH

Cómo escuchar música desde un dispositivo BLUETOOTH

Cómo emparejar este sistema con un dispositivo BLUETOOTH

El emparejamiento es una operación en donde los dispositivos BLUETOOTH se registran uno con otro por adelantado. Una vez que se realiza esta operación, no es necesario volverla a realizar. Antes de emparejar el dispositivo con este sistema, asegúrese de configurar la función [Modo Bluetooth] como [Receptor] (página 28).

1 Coloque el dispositivo BLUETOOTH a menos de 1 metro (3,3 pies) del panel de altavoces.

2 Presione PAIRING .

El indicador LED azul destella y se muestra la pantalla de emparejamiento BLUETOOTH en la pantalla del TV.

Consejo

También puede seleccionar [Bluetooth Audio] en la pantalla de inicio.

3 Ajuste el dispositivo BLUETOOTH en el modo de emparejamiento.

Para más detalles sobre cómo ajustar el dispositivo BLUETOOTH en el modo de emparejamiento, consulte las instrucciones de operación suministradas con el dispositivo.

4 Seleccione "HT-NT3" en la pantalla del dispositivo.

Realice este paso antes de que pasen 5 minutos, de lo contrario se cancelará el modo de emparejamiento.

Cuando se establezca la conexión BLUETOOTH, el nombre del dispositivo aparecerá en la pantalla del TV y el indicador LED azul se iluminará.

Nota

Si el dispositivo BLUETOOTH requiere una clave de acceso, ingrese "0000". Es posible que la clave de acceso se llame "Código de acceso", "Código PIN", "Número PIN" o "Contraseña".

Consejo

Puede cambiar el nombre del sistema que aparece en su dispositivo utilizando [Nombre dispositivo] en [Ajustes del sistema] (página 31).

5 Inicie la reproducción en el dispositivo BLUETOOTH.

6 Ajuste el volumen.

Ajuste el volumen del dispositivo BLUETOOTH primero, si el nivel de volumen todavía es muy bajo, ajuste el nivel de volumen en el panel de altavoces.

Nota

Puede emparejar hasta 9 dispositivos BLUETOOTH. Si empareja un décimo dispositivo BLUETOOTH, el dispositivo conectado menos recientemente será reemplazado por el nuevo.

Para cancelar la operación de emparejamiento

Presione HOME o INPUT +/-.

Conexión a un dispositivo BLUETOOTH desde este sistema

Se puede conectar al dispositivo BLUETOOTH emparejado desde este sistema.

Verifique lo siguiente antes de reproducir música:

- Que la función BLUETOOTH del dispositivo BLUETOOTH está encendida.
- Que se ha completado el emparejamiento (página 13).
- La función [Modo Bluetooth] se configura como [Receptor] (página 28).

1 Presione PAIRING .

Nota

Para conectarse al dispositivo BLUETOOTH conectado más recientemente, presione . A continuación, continúe con el paso 5.

2 Presione OPTIONS.

3 Seleccione [Lista de dispositivos] y, a continuación, presione .

Aparecerá una lista de los dispositivos BLUETOOTH emparejados.

4 Presione repetidamente / para seleccionar el dispositivo que desea, luego presione .

5 Presione para iniciar la reproducción.

6 Ajuste el volumen.

Ajuste el volumen del dispositivo BLUETOOTH primero, si el nivel de volumen todavía es muy bajo, ajuste el nivel de volumen en el panel de altavoces.

Nota

- Una vez que el sistema y el dispositivo BLUETOOTH estén conectados, podrá controlar la reproducción presionando **▶**, **⏸**, **■**, **◀▶** y **◀◀▶▶**.
- Puede conectarse al sistema desde un dispositivo BLUETOOTH emparejado incluso cuando el sistema se encuentra en modo en espera, siempre que haya configurado la función [Modo de espera Bluetooth] como [Activar] (página 28).
- La reproducción de audio en este sistema se puede demorar a partir del dispositivo BLUETOOTH debido a las características de la tecnología inalámbrica BLUETOOTH.

Consejo

Puede habilitar o inhabilitar el códec AAC o LDAC desde el dispositivo BLUETOOTH (página 28).

Para desconectar el dispositivo BLUETOOTH

Lleve a cabo cualquiera de las siguientes acciones.

- Vuelva a presionar **PAIRING** .
- Inhabilite la función BLUETOOTH en el dispositivo BLUETOOTH.
- Cuando se visualice la pantalla de reproducción, presione **OPTIONS** y, a continuación, seleccione [Desconectar].
- Apague el sistema o el dispositivo BLUETOOTH.

Para eliminar un dispositivo BLUETOOTH emparejado de la lista de dispositivos

- 1 Siga los pasos 1 a 3 anteriores.
- 2 Presione repetidamente **▲/▼** para seleccionar el dispositivo, luego presione **OPTIONS**.
- 3 Presione repetidamente **▲/▼** para seleccionar [Retirar], luego presione **+**.

- 4 Presione repetidamente **◀/▶** para seleccionar [Aceptar], luego presione **+**.

Conexión a un dispositivo remoto mediante la función auditiva de un solo toque (NFC)

NFC (comunicación de campo cercano) es una tecnología que habilita la comunicación inalámbrica de corto alcance entre diversos dispositivos. Al mantener un dispositivo remoto compatible con NFC cerca de la Marca N en el panel de altavoces, la unidad principal y el dispositivo remoto procederán a completar el emparejamiento y la conexión BLUETOOTH automáticamente.

Dispositivos remotos compatibles

Dispositivos remotos con una función NFC integrada
(Sistema operativo: Android 2.3.3 o posterior, excluyendo Android 3.x)
Esta función no se puede utilizar con un receptor compatible con NFC (como unos auriculares).

Nota

- El sistema solo puede reconocer y conectarse con un dispositivo compatible con NFC a la vez.
- Dependiendo de su dispositivo remoto, es posible que necesite ejecutar las siguientes acciones en su dispositivo remoto por adelantado.
 - Active la función NFC. Para más detalles, consulte las instrucciones de operación del dispositivo remoto.

- Si su dispositivo remoto tiene una versión de sistema operativo anterior a Android 4.1.x, descargue e inicie la aplicación "NFC Easy Connect". "NFC Easy Connect" es una aplicación gratis para los dispositivos remotos con Android que se puede obtener en Google Play. (Es posible que la aplicación no esté disponible en algunos países y regiones.)

1 Mantenga el dispositivo remoto cerca de la Marca N en el panel de altavoces hasta que el dispositivo remoto vibre.

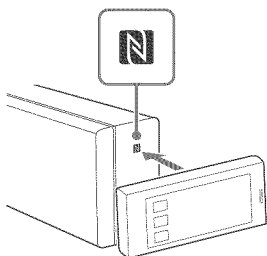

Siga las instrucciones en pantalla mostradas en el dispositivo remoto y complete el procedimiento de conexión BLUETOOTH. Cuando se establezca la conexión BLUETOOTH, el indicador LED azul en el panel frontal se iluminará.

2 Inicie la reproducción de la fuente de audio en el dispositivo remoto.

Para más detalles acerca de las operaciones de reproducción, consulte las instrucciones de operación de su dispositivo remoto.

Consejo

- Si falla el está emparejando y la conexión BLUETOOTH, haga lo siguiente.
 - Mantenga el dispositivo remoto cerca de la Marca N en el panel de altavoces nuevamente.

- Quite la funda del dispositivo remoto en caso de que se esté utilizando una funda para dispositivo remoto disponible comercialmente.
- Vuelva a iniciar la aplicación "NFC Easy Connect".
- Configure la función [Inicio rápido/Red en espera] como [Activar] si desea conectar un dispositivo BLUETOOTH cuando el sistema se encuentra en modo en espera.
- Si el nivel de volumen es bajo, ajuste primero el volumen del dispositivo remoto. Si el nivel de volumen todavía es muy bajo, ajuste el nivel de volumen en el panel de altavoces.
- Si mantiene el dispositivo remoto cerca de la Marca N cuando el sistema está en modo transmisor, la función [Modo Bluetooth] cambiará automáticamente a [Receptor]. Esta función no se puede utilizar con un receptor compatible con NFC.

Para detener la reproducción

La reproducción se detendrá cuando se realice cualquiera de las siguientes acciones.

- Mantenga el dispositivo remoto cerca de la Marca N en el panel de altavoces nuevamente.
- Apagar el reproductor de música del dispositivo remoto.
- Apague el sistema o el dispositivo remoto.
- Cambie la entrada.
- Inhabilitar la función BLUETOOTH en el dispositivo remoto.
- Presione **■**, HOME o PAIRING en el control remoto.

Cómo escuchar el sonido mediante la transmisión a un receptor compatible con BLUETOOTH

Puede escuchar el sonido de la fuente reproduciéndolo a través de este sistema usando un receptor compatible con BLUETOOTH (como unos auriculares).

1 Active la función BLUETOOTH en el receptor BLUETOOTH.

2 Configure la función [Modo Bluetooth] como [Transmisor] en [Ajustes de Bluetooth] (página 28).

3 Presione **↔** para seleccionar [Aceptar].

4 Presione **↔** para seleccionar el nombre del receptor BLUETOOTH de [Lista de dispositivos] en [Ajustes de Bluetooth] (página 28), a continuación, presione **⊕**.

Cuando se establezca la conexión BLUETOOTH, el indicador LED azul se iluminará.

Nota

Si no puede encontrar el nombre de su receptor BLUETOOTH en la lista, seleccione [Scan].

5 Inicie la reproducción de la fuente a través de este sistema.

El sonido se escucha a través del receptor BLUETOOTH.

6 Ajuste el volumen.

Ajuste el volumen del receptor BLUETOOTH.

Cuando esté conectado a un receptor BLUETOOTH, no se podrá controlar el nivel de volumen del panel de altavoces. Los botones de volumen del panel de altavoces y del control remoto solo funcionan para el receptor BLUETOOTH.

Nota

- Puede registrar hasta 9 receptores BLUETOOTH. Si registra un décimo receptor BLUETOOTH, el receptor BLUETOOTH conectado menos recientemente será reemplazado por el nuevo.
- El sistema puede mostrar hasta 15 receptores BLUETOOTH detectados en la [Lista de dispositivos].
- No puede cambiar los efectos de sonido ni la configuración en el menú de opciones durante la transmisión del sonido.
- Algunos contenidos no pueden escucharse debido a la protección de contenidos.
- La emisión de audio desde el receptor BLUETOOTH se puede demorar en el sistema debido a las características de la tecnología inalámbrica BLUETOOTH.
- No se escucha ningún sonido desde los altavoces del sistema y la toma HDMI OUT (ARC) cuando el receptor BLUETOOTH está correctamente conectado con el sistema.
- La entrada [Pantalla duplicada], la entrada [Bluetooth Audio] y la función Control del Sistema de Cine en Casa están inhabilitadas cuando el sistema se encuentra en modo transmisor.

Consejo

- Una vez que el sistema y el receptor BLUETOOTH están conectados, puede controlar la reproducción utilizando los botones de reproducción del receptor BLUETOOTH.









- Puede conectar este sistema al receptor BLUETOOTH conectado más recientemente presionando RX/TX  repetidamente para seleccionar [Transmisor]. Luego, comience a reproducir la fuente en el sistema.

Para desconectar el receptor BLUETOOTH

Lleve a cabo cualquiera de las siguientes acciones.

- Inhabilite la función BLUETOOTH en el receptor BLUETOOTH.
- Ajuste [Modo Bluetooth] como [Receptor] o [No] (página 28).
- Apague el sistema o el receptor BLUETOOTH.
- Utilice la función de un solo toque (NFC).

Para eliminar un receptor BLUETOOTH registrado

- 1 Seleccione [Lista de dispositivos] en [Ajustes de Bluetooth] (página 28). Aparecerá una lista de receptores BLUETOOTH emparejados y detectados.
- 2 Presione / para seleccionar el dispositivo, luego presione OPTIONS.
- 3 Presione / para seleccionar [Retirar], luego presione .
- 4 Presione / para seleccionar [Aceptar], luego presione .

Función de red

Conexión a una red de cable

Conexión del sistema a la red mediante un cable LAN

En la siguiente ilustración se muestra un ejemplo de configuración de una red doméstica con el sistema y un servidor.

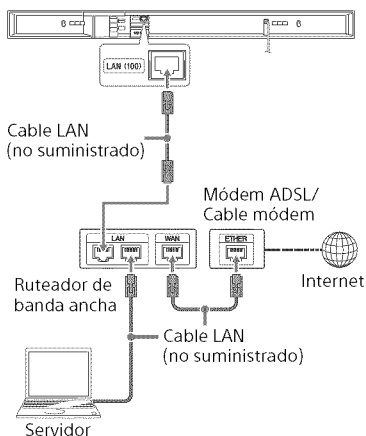

Configuración de una conexión LAN de cable

No es necesario que realice la siguiente configuración si anteriormente ha ejecutado la [Ajuste de red fácil].

- 1 Presione HOME.**
Aparecerá la pantalla de inicio en la pantalla del TV.
- 2 Presione \blacktriangle para seleccionar  [Configurar] en la esquina superior derecha, luego presione \oplus .**
- 3 Presione $\blacktriangle/\blacktriangledown$ para seleccionar [Ajustes de red], luego presione \oplus .**
- 4 Presione $\blacktriangle/\blacktriangledown$ para seleccionar [Ajustes de Internet], luego presione \oplus .**
- 5 Presione $\blacktriangle/\blacktriangledown$ para seleccionar [Configuración por cable], luego presione \oplus .**
La pantalla para la selección del método de adquisición de la dirección IP aparece en la pantalla del TV.
- 6 Presione $\blacktriangle/\blacktriangledown$ para seleccionar [Auto], luego presione \oplus .**
- 7 Presione $\blacktriangle/\blacktriangledown$ para explorar la información, luego presione \blacktriangleright .**
- 8 Presione $\blacktriangle/\blacktriangledown$ para seleccionar [Guardar y conectar], luego presione \oplus .**
El sistema inicia la conexión a la red. Para obtener más información, consulte los mensajes que se muestran en la pantalla del TV.

Si se utiliza una dirección IP fija

Seleccione [Personalizar] en el paso 6, a continuación, siga las instrucciones que aparecen en la pantalla para seleccionar [Especif. dirección IP]. Aparecerá la pantalla de introducción de la dirección IP en la pantalla del TV.

Siga las instrucciones en la pantalla para ingresar el valor para [Dirección IP], luego presione \oplus para confirmar los valores.

Ingrese los valores para [Máscara de subred], [Puerta de enlace predeter.], [DNS primario] y [DNS secundario], luego presione \oplus .

Conexión a una red inalámbrica

Configuración de una conexión LAN inalámbrica

Antes de realizar los ajustes de red

Cuando su router de LAN inalámbrica (punto de acceso) es compatible con Wi-Fi Protected Setup (WPS), se pueden ajustar fácilmente los ajustes de red con el botón WPS.

De lo contrario, deberá seleccionar o introducir la siguiente información. Compruebe la siguiente información con antelación.

- El nombre de la red (SSID)* del router LAN/punto de acceso inalámbrico
- La clave de seguridad (contraseña)** para la red

* El SSID (identificador de grupo de servicios) es un nombre que identifica un punto de acceso en particular.

** Esta información debería estar disponible en una etiqueta situada en su router LAN/punto de acceso inalámbrico, en las instrucciones de operación, a través de la persona que configuró su red inalámbrica, o en la información suministrada por su proveedor de servicios de Internet.

- 1** Siga los pasos 1 a 4 de “Configuración de una conexión LAN de cable” (página 19).
- 2** Presione **↔/↔** para seleccionar [Configuración inalámbrica(incorp.)], luego presione **⊕**.
Aparece una lista de SSID (puntos de acceso) en la pantalla del TV.
- 3** Presione **↔/↔** para seleccionar el nombre de la red (SSID) que desea, luego presione **⊕**.
Aparecerá la pantalla de configuración de seguridad en la pantalla del TV.
- 4** Introduzca la clave de seguridad (clave WEP, clave WPA/WPA2) utilizando el teclado de software. Utilice **↔/↔/↔/↔** y **⊕** para seleccionar los caracteres/números, a continuación, seleccione [Enter] para confirmar la clave de seguridad.
El sistema inicia la conexión a la red. Para obtener más información, consulte los mensajes que se muestran en la pantalla del TV.

Si se utiliza una dirección IP fija

Seleccione [Nueva conexión para registro] en el paso 3, seleccione [Registro manual] y, a continuación, siga las instrucciones que aparecen en la pantalla para seleccionar [Especif. dirección IP]. Aparecerá la pantalla de introducción de la dirección IP en la pantalla del TV.

Siga las instrucciones en la pantalla para ingresar el valor para [Dirección IP], luego presione **⊕** para confirmar los valores.

Ingrese los valores para [Máscara de subred], [Puerta de enlace predeter.], [DNS primario] y [DNS secundario], luego presione **⊕**.

Nota

La pantalla de configuración de seguridad del paso 4 no aparece si su red no está protegida mediante cifrado (con clave de seguridad).

Cómo reproducir archivos en una red doméstica

Puede reproducir archivos de música/fotos en otro dispositivo compatible con redes domésticas conectándolo a su red doméstica.

Este sistema se puede utilizar como un reproductor y procesador.



- Servidor: Almacena y comparte contenido para medios digitales
- Reproductor: Encuentra y reproduce contenido para medios digitales del servidor
- Procesador: Recibe y reproduce archivos del servidor y puede ser operado por otro dispositivo (controlador)
- Controlador: Opera el dispositivo del procesador

Cómo prepararse para utilizar la función de red doméstica.

- Conecte el sistema a una red (página 18).

- Cómo preparar otro dispositivo compatible con redes domésticas. Para más detalles, consulte las instrucciones de operación del dispositivo.

Para reproducir archivos almacenados en un servidor a través del sistema (reproductor)

Seleccione [Home Network] en la pantalla de inicio, luego seleccione el servidor. Seleccione el archivo que desea ejecutar desde  [Música] o  [Foto].

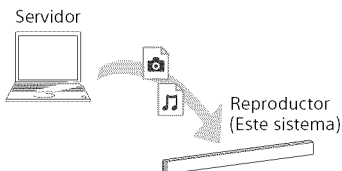

Para reproducir archivos remotos operando el sistema (procesador) a través de un controlador de redes domésticas

Se puede operar el sistema utilizando un dispositivo compatible con un controlador de redes domésticas (teléfono móvil, etc.) para reproducir archivos almacenados en un servidor.

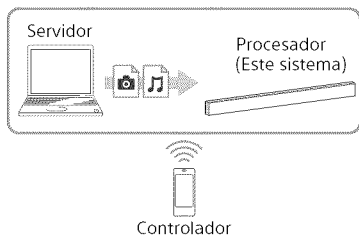

Para más detalles acerca de la operación, consulte las instrucciones de operación del dispositivo compatible con un controlador de redes domésticas.

Nota

No opere el sistema con el control remoto suministrado y un controlador al mismo tiempo.

Consejo

El sistema es compatible con la función "Play To" de Windows Media® Player 12 que es parte estándar de Windows 7.

Cómo disfrutar de los diferentes servicios en línea

Puede escuchar servicios de música ofrecidos en Internet con este sistema. Para utilizar esta función, el sistema debe estar conectado a Internet.

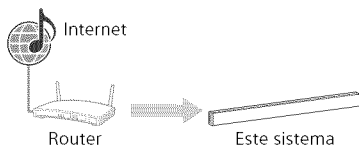

Nota

Es posible que tenga que registrar su sistema antes de utilizar algunos servicios de música. Para más detalles acerca del registro, visite el sitio de atención al cliente del proveedor de servicios.

1 Presione HOME.

Aparecerá la pantalla de inicio en la pantalla del TV.

2 Presione / para seleccionar [Music Services], luego presione .

Aparecerá la lista de proveedores de servicios en la pantalla del TV.

Nota

Dependiendo del estado de la conexión con contenidos de Internet, la lista de proveedores de servicios puede demorarse en aparecer en la pantalla del TV.

Consejo

Puede actualizar la lista de proveedores de servicios presionando **OPTIONS** y, a continuación, seleccionando [Actualizar lista].

- 3** Presione **↔** para seleccionar el servicio de música que desea, luego presione **+**.

Presione **BACK** para ir al directorio anterior.

Cómo registrar un nuevo servicio de música

Puede escuchar contenidos de diferentes servicios de música ofrecidos en Internet.

Comprobación del código de registro

Es posible que deba introducir el código de registro del sistema para disfrutar de un nuevo servicio de música.

- 1 Seleccione [Music Services] en la pantalla de inicio.
Aparecerá la lista de proveedores de servicios en la pantalla del TV.
- 2 Presione **↔** para seleccionar el servicio de música que desea, luego presione **+**.
La información de registro, incluyendo el código de registro, aparece en la pantalla del TV.

Nota

Puede ver la información de registro en la pantalla del TV al acceder en un servicio de música. El momento concreto en el que aparecerá esta información dependerá del servicio de música.

Uso de Pantalla duplicada

“Pantalla duplicada” es una función para visualizar la pantalla de un dispositivo móvil en el TV mediante la tecnología Miracast. El sistema se puede conectar directamente con un dispositivo compatible con Pantalla duplicada (por ej. Smartphone, tableta). Puede disfrutar de la pantalla de visualización del dispositivo en la pantalla grande del TV. Para utilizar esta función no se requiere un ruteador inalámbrico (ni punto de acceso).

- 1 Presione **MIRRORING**.
- 2 Siga las instrucciones en pantalla.
Active la función Pantalla duplicada desde su dispositivo.
Para más detalles acerca cómo activar la función, consulte las instrucciones de operación suministradas con su dispositivo.

Para conectarse a un smartphone Xperia mediante la función de duplicación de un solo toque (NFC)

Presione **MIRRORING** y mantenga el smartphone Xperia cerca de la marca **N** del panel de altavoces.

Para salir de duplicación

Presione HOME o INPUT +/-.

Nota

- Al usar Pantalla duplicada, la calidad de la imagen y el sonido a veces se pueden deteriorar debido a la interferencia con otra red.
- Algunas funciones de la red pueden no estar disponibles durante Pantalla duplicada.
- Asegúrese de que el dispositivo sea compatible con Miracast. No se garantiza la conectividad con todos los dispositivos compatibles con Miracast.
- Dependiendo del entorno de uso, la calidad de la imagen y del sonido puede verse deteriorada.

Consejo

- Puede seleccionar el efecto de sonido de su preferencia durante la duplicación. Presione los botones de efecto de sonido (página 58).
- Si la calidad de la imagen y del sonido se deteriora de forma frecuente, puede mejorar dicha calidad configurando la función [Conf. RF pantalla Duplicada] (página 31).

Visualización de contenidos 4K protegidos por derechos de autor (copyright)

Conexión de un TV 4K

Para visualizar el contenido 4K protegido por derechos de autor (copyright), conecte el sistema y el TV a través una toma HDMI compatible con HDMI 2.2. Para más detalles sobre si el TV cuenta con una toma HDMI compatible con HDCP 2.2, consulte las instrucciones de operación suministradas con el TV.

Cuando la toma HDMI del TV tiene la etiqueta ARC* y es compatible con HDCP 2.2

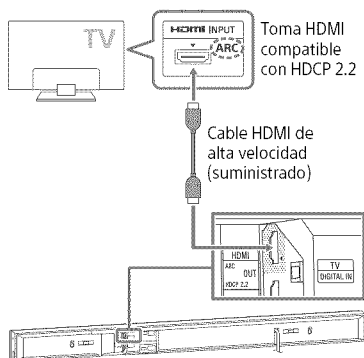

* La función ARC (canal de retorno de audio) envía sonido digital desde un TV a este sistema utilizando solamente un cable HDMI.

Cuando la toma HDMI del TV tiene la etiqueta ARC y no es compatible con HDCP 2.2

Si la toma HDMI de su TV tiene la etiqueta ARC y no es compatible con HDCP 2.2, conecte el sistema a la toma HDMI de su TV compatible con HDCP 2.2 mediante un cable HDMI. A continuación, conecte un cable digital óptico a la toma de salida óptica del TV para escuchar el sonido digital.

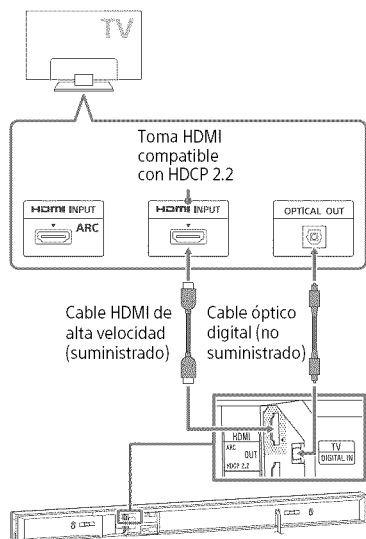

Conexión de dispositivos 4K

Conecte un dispositivo 4K a la toma HDMI IN 1 del sistema. Para más detalles sobre si el dispositivo es compatible con HDCP 2.2, consulte las instrucciones de operación suministradas con el dispositivo.

Reproductor de Blu-ray Disc™, decodificador de cable o decodificador satelital, etc.

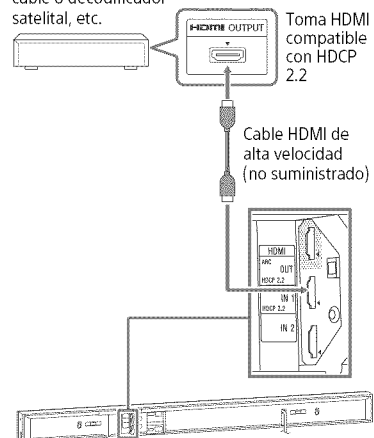

Cómo utilizar la pantalla de configuración

Puede hacer diversos ajustes a los elementos como imagen y sonido. Los ajustes predeterminados están subrayados.

- 1 Presione HOME.**
Aparecerá la pantalla de inicio en la pantalla del TV.
- 2 Presione \blacktriangle para seleccionar  [Configurar] en la esquina superior derecha, luego presione \oplus .**
- 3 Presione $\blacktriangle/\blacktriangledown$ para seleccionar el icono de la categoría de configuración, luego presione \oplus .**

Icono	Explicación
	[Actualización de software] (página 25) Actualiza el software del sistema.
	[Ajustes de pantalla] (página 26) Hace los ajustes de la pantalla de acuerdo al tipo de TV.
	[Ajustes de audio] (página 27) Hace los ajustes de audio de acuerdo al tipo de tomas de conexión.
	[Ajustes de Bluetooth] (página 28) Hace los ajustes detallados para la función BLUETOOTH.
	[Ajustes del sistema] (página 29) Hace los ajustes relacionados con el sistema.

Icono	Explicación
	[Ajustes de red] (página 31) Hace los ajustes detallados para Internet y la red.
	[Ajuste Omit. ent.] (página 32) Ajusta la configuración de omisión de entrada para cada entrada.
	[Configuración fácil] (página 32) Vuelve a realizar la [Configuración fácil] para efectuar los ajustes básicos.
	[Ajuste de red fácil] (página 32) Activa [Ajuste de red fácil] para hacer los ajustes básicos de red.
	[Restaurar] (página 32) Restaura el sistema a los ajustes de fábrica.

[Actualización de software]

Al actualizar su software a la versión más reciente podrá beneficiarse de las funciones más nuevas.

Durante la actualización de software, aparece "UPDT" en la pantalla del panel frontal. Después de completarse la actualización, el sistema se reiniciará automáticamente.

Mientras la operación de actualización está en progreso, no encienda ni apague el sistema ni opere el sistema o el TV. Espere a que termine la actualización del software.

Nota

- Para más información acerca de las funciones de actualización, visite el siguiente sitio Web:
<http://www.sony.com/soundbarsupport>

- Si el estado de su red es deficiente, visite el sitio web indicado anteriormente para descargar la última versión de software y actualícelo utilizando una memoria USB.
- Ajuste [Actualización automática] en [Activar] cuando desee realizar actualizaciones de software automáticamente (página 31). Dependiendo del contenido de las actualizaciones, es posible que se realice la actualización del software incluso si ajusta [Actualización automática] en [No].

■ [Actualización vía Internet]

Actualice el software del sistema utilizando la red disponible. Asegúrese de que la red esté conectada a Internet. Para más detalles, consulte “Función de red” (página 18).

■ [Actualización vía Memoria USB]

Actualiza el software utilizando la memoria USB. Asegúrese de que la carpeta de actualización del software esté denominada correctamente como “UPDATE”.

El sistema puede reconocer hasta 500 archivos/carpetas en una única capa, incluyendo los archivos/carpetas de actualización.



[Ajustes de pantalla]

■ [Tipo de televisor]

[16:9]: Seleccione esta opción cuando conecte un TV con pantalla amplia o un TV con una función de modo amplio.

[4:3]: Seleccione esta opción cuando conecte un TV con pantalla 4:3 o un TV sin función de modo amplio.

■ [Resolución de vídeo de salida]

[Automático]: Produce señal de vídeo de acuerdo a la resolución del TV o del dispositivo conectado.

[480i/576i]*, [480p/576p]*, [720p], [1080i], [1080p]: Produce señal de vídeo de acuerdo al ajuste de resolución seleccionado.

* Si el sistema de color del contenido de reproducción es NTSC, la resolución de las señales de vídeo se puede convertir a [480i] y [480p] solamente.

■ [Salida 24p]

[Salida 24p de cont. de red]
Esta función ajusta la salida de señales de la toma HDMI OUT (ARC) en el sistema cuando se utiliza la función Pantalla duplicada.

[Automático]: Produce señales de vídeo de 24p solamente cuando se conecta un TV compatible con 1080/24p a través de una conexión HDMI y la [Resolución de vídeo de salida] está ajustada en [Automático] o [1080p].

[No]: Seleccione esta opción cuando su TV no sea compatible con señales de vídeo de 1080/24p.

■ [Salida 4K]

[Automático1]: Produce señales de vídeo de 2K (1920 × 1080) durante la reproducción de vídeo (Pantalla duplicada) y señales de vídeo de 4K durante la reproducción de fotos cuando se conecta a un dispositivo compatible con 4K Sony.

Produce señales de vídeo de 4K durante la reproducción de contenido de vídeo de 24p o reproducción de fotos cuando se conecta a un dispositivo compatible con 4K que no sea Sony.

[Automático2]: Automáticamente produce señales de vídeo de 4K/24p cuando se conecta a un dispositivo compatible con 4K/24p y se configura apropiadamente en [Salida 24p de cont. de red] en [Salida 24p], y también se producen imágenes de fotos de 4K/24p cuando se reproducen archivos de fotos en 2D.

[No]: Desactiva la función.

Nota

Si su dispositivo Sony no es detectado cuando está seleccionado [Automático1], la configuración tendrá el mismo efecto que la configuración de [Automático2].

■ [YCbCr/RGB (HDMI)]

[Automático]: Detecta automáticamente el tipo de dispositivo externo y cambia a la configuración de color de coincidencia.

[YCbCr (4:2:2)]: Produce señales de vídeo YCbCr 4:2:2.

[YCbCr (4:4:4)]: Produce señales de vídeo YCbCr 4:4:4.

[RGB]: Seleccione esta opción cuando se conecte a un dispositivo con una toma DVI que cumpla con HDCP.

■ [Salida Deep Color HDMI]

[Automático]: Normalmente se selecciona esta.

[12 bits], [10 bits]: Produce señales de vídeo de 12 bits/10 bits cuando el TV conectado es compatible con Deep Color.

[No]: Seleccione esta opción cuando la imagen es inestable o los colores no parecen naturales.

■ [Video Directo]

Puede desactivar la visualización en pantalla (OSD) del sistema cuando se ha seleccionado la entrada [HDMI1], [HDMI2] o [HDMI3]. Esta función resulta útil cuando se reproduce un juego, para poder disfrutar al máximo de la pantalla del juego.

[Activar]: Deshabilita la OSD. La información no se mostrará en la pantalla y los botones OPTIONS y DISPLAY estarán deshabilitados.

[No]: Se muestra la información en la pantalla al cambiar la configuración, por ejemplo, al seleccionar el campo de sonido.

■ [SBM] (Super Bit Mapping)

[Activar]: Suaviza la gradación de las señales de vídeo que se transmiten por la toma de HDMI OUT (ARC).

[No]: Seleccione esta opción cuando se produzcan señales de vídeo distorsionadas o colores anormales.

**[Ajustes de audio]****■ [DSEE HX]**

Esta función solo se puede utilizar si se selecciona [Music] como campo de sonido.

[Activar]: Mejora el archivo de audio para convertirlo en un archivo de audio de alta resolución y reproduce el sonido de rango alto que a menudo se pierde (página 12).

[No]: Apagado.

■ [Audio DRC]

Puede comprimir el rango dinámico de la pista de sonido.

[Automático]: Comprime automáticamente el sonido codificado en Dolby TrueHD.

[Activar]: El sistema reproduce la pista de sonido con el tipo de rango dinámico que el ingeniero de grabación planeó.

[No]: Sin compresión del rango dinámico.

■ [Ajustes de reducción - Analog]

Es posible que se produzca distorsión al escuchar un dispositivo conectado a la toma ANALOG IN. Puede evitar la distorsión atenuando el nivel de entrada en el sistema.

[Activar]: Atenúa el nivel de entrada. El nivel de salida disminuirá en este ajuste.

[No]: Nivel de entrada normal.
Seleccione esto cuando se conecte a un dispositivo portátil (tal como un reproductor de medios digitales).

■ [Salida audio]

Puede seleccionar el método de salida por donde sale la señal de audio.

[Altavoz]: Produce sonido por los altavoces del sistema solamente.

[Altavoz+HDMI]: Produce sonido por los altavoces del sistema y señales de PCM lineales de 2 canales por la toma HDMI OUT (ARC).

[HDMI]: Produce sonido por toma HDMI OUT (ARC) solamente. El formato del sonido depende del dispositivo conectado.

Nota

Cuando [Control para HDMI] está ajustado en [Activar] (página 30), [Salida audio] se ajusta en [Altavoz+HDMI] automáticamente y esta configuración no se puede cambiar.



[Ajustes de Bluetooth]

■ [Modo Bluetooth]

Puede disfrutar de contenidos desde un dispositivo remoto utilizando este sistema o escuchar sonido de este sistema utilizando otro dispositivo, como unos auriculares.

[Receptor]: Este sistema se encuentra en modo receptor, lo que le permite recibir y transmitir audio desde el dispositivo remoto.

[Transmisor]: Este sistema se encuentra en modo transmisor, lo que le permite enviar audio al receptor BLUETOOTH (como unos auriculares).

[No]: Se desactiva la alimentación del sistema BLUETOOTH y no es posible seleccionar la entrada [Bluetooth Audio].

Nota

Puede conectarse a un dispositivo remoto utilizando la función auditiva de un solo toque incluso si ha configurado la función [Modo Bluetooth] como [No].

■ [Lista de dispositivos]

Obtenga una lista de los receptores BLUETOOTH emparejados y detectados cuando la función [Modo Bluetooth] está configurada como [Transmisor] (página 28).

■ [Modo de espera Bluetooth]

Puede configurar la función [Modo de espera Bluetooth] para que el sistema pueda activarse a través de un dispositivo BLUETOOTH incluso cuando el sistema se encuentre en modo en espera. Esta función solo está disponible cuando se configura la función [Modo Bluetooth] como [Receptor] o [Transmisor].

[Activar]: El sistema se activa automáticamente al establecer una conexión BLUETOOTH desde un dispositivo BLUETOOTH emparejado.
[No]: Apagado.

Nota

Si configura la función [Inicio rápido/Red en espera] como [No] y la función [Modo de espera Bluetooth] como [Activar], el sistema podrá activarse mediante un dispositivo BLUETOOTH, aunque la conexión BLUETOOTH fallará.

■ [Bluetooth Codec - AAC]

Esta función solo está disponible cuando se configura la función [Modo Bluetooth] como [Receptor] o [Transmisor].

[Activar]: Active el códec AAC.

[No]: Desactive el códec AAC.

Nota

- Puede disfrutar sonido de alta calidad si está habilitado AAC. En caso de que no pueda escuchar sonido AAC de su dispositivo, seleccione [No].
- Si cambia la configuración [Bluetooth Codec - AAC] cuando se conecta un dispositivo BLUETOOTH, la configuración del códec se refleja únicamente después de la siguiente conexión.

■ [Bluetooth Codec - LDAC]

Esta función solo está disponible cuando se configura la función [Modo Bluetooth] como [Receptor] o [Transmisor].

[Activar]: Active el códec LDAC.

[No]: Desactive el códec LDAC.

Nota

Si cambia la configuración [Bluetooth Codec - LDAC] cuando se conecta un dispositivo BLUETOOTH, la configuración del códec se refleja únicamente después de la siguiente conexión.

Consejo

LDAC es una tecnología de codificación de audio desarrollada por Sony que permite la transmisión de contenido de audio de alta resolución inclusive mediante una conexión BLUETOOTH. A diferencia de otras tecnologías de codificación de audio compatibles con BLUETOOTH, como SBC, funciona sin conversión descendiente del contenido de audio en alta resolución*, y permite aproximadamente tres veces más de datos** que otras tecnologías que se transmiten en una red inalámbrica BLUETOOTH con calidad de sonido sin precedentes, mediante una paquetización optimizada y codificación eficiente.

* No se incluyen los contenidos de formato DSD.

** En comparación con SBC (Codificación de subbanda) cuando se selecciona la tasa de bits de 990 kbps (96/48 kHz) o 909 kbps (88,2/44,1 kHz).

■ [Calidad reprod. inalámbr.]

Puede establecer la velocidad de transmisión de datos de la reproducción LDAC. Esta función solo está disponible cuando se configura la función [Modo Bluetooth] como [Transmisor] y la función [Bluetooth Codec - LDAC] como [Activar].

[Automático]: La velocidad de transmisión de datos cambia de forma automática en función del entorno. Si la reproducción de audio es inestable con esta configuración, modifíquela.

[Calidad de sonido]: Se utiliza la velocidad de transmisión de datos más alta. El sonido se envía con la calidad máxima. No obstante, la reproducción de audio puede ser inestable cuando la calidad del enlace no es lo suficientemente buena.

[Estándar]: Se utiliza la velocidad de transmisión de datos intermedia. Equilibra la calidad del sonido y la estabilidad de la reproducción.

[Conexión]: Se da prioridad a la estabilidad. La calidad del sonido puede ser razonable y el estado de conexión será estable en la mayoría de las ocasiones. Si la conexión es inestable, se recomienda esta configuración.



[Ajustes del sistema]

■ [Idioma de OSD]

Puede seleccionar el idioma que desea para la visualización en pantalla del sistema.

■ [Conexión de sonido inalámbrica]

Puede hacer configuraciones adicionales para el sistema inalámbrico. Para más detalles, consulte "Ajustes adicionales para el sistema inalámbrico" (página 40).

■ [IR-Repeater]

[Activar]: Permite que el sistema retransmita la señal desde un control remoto al TV (página 39).

[No]: Apagado.

■ [Configuración HDMI]

[Control para HDMI]

[Activar]: Activa la función [Control para HDMI]. Puede operar mutuamente entre el dispositivo que está conectado con un cable HDMI.

[No]: Apagado.

[Audio Return Channel]

Esta función está disponible cuando usted conecta el sistema a una toma de HDMI IN del TV que es compatible con la función de Canal de Retorno de Audio y [Control para HDMI] está ajustada en [Activar].

[Auto]: El sistema puede recibir automáticamente la señal de audio digital del TV a través del cable HDMI.

[No]: Apagado.

[Modo de espera hasta]

Puede transmitir señales HDMI al TV incluso cuando el sistema está en modo en espera. Esta función está disponible cuando se ajusta [Control para HDMI] en [Activar].

[Automático]: Transmite señales desde la toma HDMI OUT (ARC) cuando el TV se enciende o cuando el sistema está en modo en espera. Este ajuste ahorra energía en el modo en espera en comparación con el ajuste [Activar].

[Activar]: Transmite siempre señales desde la toma HDMI OUT (ARC) cuando el sistema está en modo en espera. Si conecta un TV que no es "BRAVIA", le recomendamos que seleccione este ajuste.

[No]: No se transmiten señales cuando el sistema está en modo en espera. Este ajuste ahorra energía en el modo en espera en comparación con el ajuste [Activar].

■ [Inicio rápido/Red en espera]

[Activar]: Acorta el tiempo de activación desde el modo en espera. Puede operar el sistema rápidamente después de encenderlo.

[No]: El ajuste predeterminado.

■ [Modo de espera automático]

[Activar]: Activa la función [Modo de espera automático]. Cuando no se opera el sistema durante aproximadamente 20 minutos, el sistema entra automáticamente en el modo en espera.

[No]: Apagado.

■ [Visualización auto]

[Activar]: Automáticamente muestra la información en la pantalla al cambiar las señales de audio, el modo de imagen, etc.

[No]: Despliega información solo cuando se presiona DISPLAY.

■ [Notif.de actualización de software]

[Activar]: Ajusta el sistema para informarle acerca de la información de la versión de software más reciente (página 25).

[No]: Apagado.

■ [Ajustes de actual. auto.]

[Actualización automática]

[Activar]: La actualización del software se realiza automáticamente entre las 2 a.m. y las 5 a.m. hora local en la [Zona horaria] seleccionada mientras este sistema no esté en uso. Si ajusta [Inicio rápido/Red en espera] en [No], la actualización del software se realiza después de que se apaga el sistema.
[No]: Apagado.

[Zona horaria]

Seleccione su país y región.

Nota

Dependiendo del contenido de las actualizaciones, es posible que se realice la actualización del software incluso si ajusta [Actualización automática] en [No].

■ [Nombre dispositivo]

También puede cambiar el nombre de este sistema de acuerdo a su preferencia de manera que sea más reconocible durante la función BLUETOOTH o Pantalla duplicada. El nombre también se usa en el uso de otra red como una red doméstica. Siga las instrucciones en pantalla y utilice el teclado de software para ingresar el nombre.

■ [Información del sistema]

Puede mostrar la información de la versión de software del sistema y la dirección MAC.

■ [Información sobre la Licencia del Software]

Puede mostrar la información sobre la licencia del software.

**[Ajustes de red]**

■ [Ajustes de Internet]

Conecte el sistema a una red por adelantado. Para más detalles, consulte "Función de red" (página 18).

[Configuración por cable]: Seleccione esta opción cuando se conecte a un ruteador de banda ancha utilizando un cable de LAN. Cuando selecciona este ajuste, la LAN inalámbrica integrada se deshabilita automáticamente.

[Configuración inalámbrica(incorp.)]:

Seleccione esta opción cuando utilice la LAN inalámbrica integrada del sistema para la conexión a una red inalámbrica.

Consejo

Para más detalles, visite el siguiente sitio Web y verifique las FAQ:
<http://www.sony.com/soundbarsupport>

■ [Estado de conexión de red]

Muestra el estado de conexión de la red actual.

■ [Diagnósticos de conexión a red]

Puede correr el diagnóstico de red para comprobar si la conexión de red se ha realizado correctamente.

■ [Conf. RF pantalla Duplicada]

Si utiliza múltiples sistemas inalámbricos, como una LAN (red de área local) inalámbrica es posible que las señales inalámbricas sean inestables. En este caso, se puede mejorar la estabilidad de la reproducción configurando el canal de frecuencia de radio prioritario para la función Pantalla duplicada.

[Automático]: Normalmente se selecciona esta. El sistema automáticamente selecciona el mejor canal para la función Pantalla duplicada. [CH 1]/[CH 6]/[CH 11]: Se da prioridad al canal seleccionado para la conexión de Pantalla duplicada.

■ [Ajustes de servidor de conexión]

Establece si se visualiza o no el servidor de red doméstica conectado.

■ [Acceso Automático Renderer]

[Activar]: Permite el acceso automático desde un controlador de red doméstica detectado recientemente.

[No]: Apagado.

■ [Control de acceso al renderer]

Muestra una lista de productos compatibles con el controlador de red doméstica y establece si se aceptan o no los comandos de los controladores de la lista.

■ [Control externo]

[Activar]: Permite que el controlador de automatización doméstica opere este sistema.

[No]: Apagado.

■ [Inicio Remoto]

[Activar]: Permite encender el sistema mediante un dispositivo vinculado a través de la red cuando el sistema está en el modo en espera.

[No]: El sistema no se puede encender mediante un dispositivo vinculado a través de la red.

[Ajuste Omit. ent.]

La configuración de omisión es una característica conveniente que le permite omitir entradas no utilizadas al seleccionar una entrada presionando INPUT +/-.

[No Omitir]: El sistema no omite la entrada seleccionada.

[Omitir]: El sistema omite la entrada seleccionada.

Nota

Si presiona INPUT +/- cuando se visualiza la pantalla de inicio, aparece el icono de entrada atenuado si se ha ajustado como [Omitir].

[Configuración fácil]

Ejecuta la función [Configuración fácil] para realizar los ajustes iniciales básicos y los ajustes de red básicos para el sistema. Siga las instrucciones en pantalla.

[Ajuste de red fácil]

Activa [Ajuste de red fácil] para hacer los ajustes básicos de red. Siga las instrucciones en pantalla.

[Restaurar]

■ [Restaurar a los valores predeterminados en fábrica]

Puede restaurar los ajustes del sistema a sus ajustes de fábrica seleccionando el grupo de ajustes. Todos los ajustes dentro del grupo se restaurarán.

■ [Iniciar información personal]

Puede borrar su información personal almacenada en el sistema.

[Nota]

Si desecha, transfiere o revende este sistema, elimine toda la información personal por motivos de seguridad. Tome las medidas adecuadas como cerrar sesión después de usar un servicio de red.

Uso del menú de opciones

Al presionar OPTIONS están disponibles diversos ajustes y operaciones de reproducción. Los elementos disponibles difieren dependiendo de la situación.

Opciones comunes

[A/V SYNC]

Ajusta el intervalo de tiempo entre la imagen y el sonido (página 33).

[Sound Field]

Cambia la configuración del campo de sonido (página 11).

[Night]

Activa o desactiva la función del modo Noche (página 12).

[Voice]

Mejora el rango de diálogos para disfrutar de un sonido más claro de las voces (página 12).

[Repetir ajuste]

Ajusta repetir la reproducción.

[Reproducir/Detener]

Inicia o detiene la reproducción.

[Repr. desde el princ.]

Reproduce el elemento desde el inicio.

[Cambiar categoría]

Cambia entre  [Música] y la categoría

 [Foto] en la entrada [USB] o [Home Network]. Este elemento solo está disponible cuando la lista de la pantalla está disponible para la categoría.

 [Música] solamente**[Ajuste aleatorio]**

Ajusta la reproducción aleatoria.

[Añadir mús.diaposit.]

Registra los archivos de música de la memoria USB como música de fondo en diapositivas (BGM).

 [Foto] solamente**[Pres. diapositivas]**

Inicia una presentación de diapositivas.

[Vel. presentación]

Cambia la velocidad de la presentación de diapositivas.

[Efecto diapositivas]

Ajusta el efecto al reproducir una presentación de diapositivas.

[Mús. diapositivas]

- [No]: Desactiva la función.
- [Mi música de USB]: Ajusta los archivos de música registrados en [Añadir mús.diaposit.].

[Cambia visualización]

Cambia entre [Vista de cuadrícula] y [Vista de lista].

[Rotar a la izquierda]

Gira la foto a la izquierda 90 grados.

[Rotar a la derecha]

Gira la foto a la derecha 90 grados.

[Ver imagen]

Muestra la imagen seleccionada.

Cómo ajustar la demora entre la imagen y el sonido

[A/V SYNC]

Cuando el sonido no coincide con las imágenes en la pantalla del TV, puede ajustar la demora entre la imagen y el sonido para los siguientes elementos. El método de ajuste difiere dependiendo del elemento.

Quando está seleccionada la entrada [HDMI1], [HDMI2] o [HDMI3]

- 1 Presione OPTIONS.**
Aparecerá el menú de opciones en la pantalla del TV.
- 2 Presione $\blacktriangle/\blacktriangledown$ para seleccionar [A/V SYNC], luego presione \oplus .**
- 3 Presione $\blacktriangle/\blacktriangledown$ para ajustar la demora, luego presione \oplus .**
Puede ajustar desde 0 ms hasta 300 ms en incrementos de 25 ms.

Quando está seleccionada la entrada [TV]

- 1 Presione OPTIONS.**
Aparecerá "SYNC" en la pantalla del panel frontal.
- 2 Presione \oplus o \blacktriangle .**
- 3 Presione $\blacktriangle/\blacktriangledown$ para ajustar la demora, luego presione \oplus .**
Puede ajustar desde 0 ms hasta 300 ms en incrementos de 25 ms.
- 4 Presione OPTIONS.**
Desaparecerá "SYNC" de la pantalla del panel frontal.

Otras funciones



Cómo controlar el sistema con un smartphone o una tableta (SongPal)

SongPal es una aplicación dedicada para operar dispositivos de audio compatibles con SongPal fabricados por Sony utilizando un smartphone o una tableta. Busque SongPal en Google Play™ o en App Store y descárguela utilizando su smartphone o tableta.

SongPal le permite:

- cambiar los ajustes utilizados comúnmente, seleccionando la entrada del sistema y ajustando el volumen.
- disfrutar de contenido de música almacenado en un servidor de red doméstica o smartphone con el sistema.
- disfrutar visualmente la música con la pantalla de su smartphone.
- configurar los ajustes de conexión Wi-Fi fácilmente utilizando SongPal si su router Wi-Fi no tiene una función WPS.
- usar la función SongPal Link (página 35).

Nota

- Antes de llevar a cabo las siguientes operaciones, asegúrese de configurar la función [Modo Bluetooth] como [Receptor] (página 28).
- Este sistema es compatible con la versión SongPal 3.0 o posterior.
- SongPal utiliza la función de red (página 18) y/o la función BLUETOOTH (página 13) del sistema.
- Las especificaciones y el diseño de la pantalla de SongPal están sujetas a cambios sin previo aviso.

Cuando se utilice un dispositivo Android

- 1 Busque, descargue e inicie la aplicación SongPal en el dispositivo Android.
- 2 Conecte el sistema y el dispositivo Android mediante una conexión BLUETOOTH (página 13) o una conexión de red (página 18).

Consejo

Si conecta el sistema y el dispositivo Android mediante una conexión de red, conecte el dispositivo mediante Wi-Fi a la misma red que la del sistema.

- 3 Siga las instrucciones en SongPal.

Cuando se utilice un iPhone/iPod

- 1 Busque, descargue e inicie la aplicación SongPal en el iPhone/iPod.
- 2 Conecte el sistema y el iPhone/iPod mediante una conexión BLUETOOTH (página 13) o una conexión de red (página 18).

Consejo

Si conecta el sistema y el iPhone/iPod mediante una conexión de red, conecte el iPhone/iPod mediante Wi-Fi a la misma red que la del sistema.

- 3 Siga las instrucciones en SongPal.

Cómo escuchar la misma música en múltiples dispositivos/cómo escuchar diferente música en una ubicación diferente (SongPal Link)

Puede disfrutar la música almacenada en su computadora o smartphone o de servicios de música en múltiples ubicaciones al mismo tiempo. Para más detalles acerca de SongPal Link, visite la siguiente URL: <http://www.sony.net/nasite>

Cómo utilizar Google Cast™

Google Cast le permite seleccionar contenido de música de la aplicación Compatible con Google Cast™ y reproducirlo en el sistema. Google Cast requiere la configuración inicial utilizando SongPal.

- 1 Descargue SongPal en el dispositivo.
- 2 Inicie SongPal y luego conecte el dispositivo mediante Wi-Fi a la misma red que la del sistema.
- 3 Realice la configuración inicial en el dispositivo siguiendo las instrucciones de SongPal.
- 4 Inicie la aplicación Compatible con Google Cast en el dispositivo y luego seleccione este sistema para reproducir el contenido.

Nota

No se puede utilizar Google Cast mientras aparece "GOOGLE CAST UPDATING" en la pantalla del panel frontal. Espere hasta que termine la actualización y luego intente de nuevo.

Cómo utilizar la función Control para HDMI para "BRAVIA" Sync

Esta función está disponible en los TV que tienen la función "BRAVIA" Sync. Al conectar productos Sony que sean compatibles con la función Control para HDMI a través de un cable HDMI, se simplifica la operación con las siguientes funciones.

Puede activar la función Control para HDMI ajustando [Control para HDMI] como [Activar] (página 30).

Nota

- Para utilizar la función "BRAVIA" Sync, asegúrese de encender el sistema y todos los dispositivos conectados después de terminar la conexión HDMI.
- En función de la configuración del dispositivo conectado, la función Control para HDMI puede que no funcione correctamente. Consulte las instrucciones de operación del dispositivo.

Control para HDMI - Ajuste fácil

Puede ajustar automáticamente la función [Control para HDMI] del sistema habilitando la configuración correspondiente en el TV.

Aparecerá "DONE" en la pantalla del panel frontal cuando se haya completado el Ajuste fácil.

Nota

Puede ajustar manualmente la función [Control para HDMI] si el ajuste anterior no funciona. Para más detalles, consulte "[Configuración HDMI]" (página 30).

Apagado del sistema

Al apagar el TV, el sistema y el dispositivo conectado se apagarán automáticamente.

Nota

El sistema no se apaga automáticamente mientras reproduce música en este sistema.

Reproducción con un solo toque

Al reproducir contenido en un dispositivo (reproductor de Blu-ray Disc™, "PlayStation®4", etc.) conectado al sistema con un cable HDMI, el sistema y el TV se encienden automáticamente y la entrada del sistema cambia a la entrada HDMI adecuada.

Nota

- Es posible que la función anterior no pueda utilizarse con algunos dispositivos.
- Si ajusta [Modo de espera hasta] como [Automático] o [Activar] (página 30), la reproducción de los contenidos de un dispositivo conectado cuando el sistema está en modo de espera, el sonido y la imagen solo podrán transmitirse desde el TV mientras el sistema permanezca en modo de espera.

Control de audio del sistema

Si enciende el sistema mientras ve la TV, el sonido del TV se escuchará automáticamente desde los altavoces del sistema.

El volumen del sistema se ajustará cuando ajuste el volumen con el control remoto del TV.

Si el sonido del TV se escuchó desde los altavoces del sistema la última vez que vio la TV, el sistema se encenderá automáticamente cuando vuelva a encender el TV.

También puede disfrutar de esta función si utiliza la función Imagen doble (Imagen en Imagen (PAP)) en su TV.

- Si está seleccionada la entrada [TV], [HDMI1], [HDMI2] o [HDMI3], el sonido puede escucharse desde el sistema.
- Se está seleccionada una entrada que no es [TV], [HDMI1], [HDMI2] o [HDMI3], el sonido se escucha únicamente desde el TV cuando se utiliza la función Imagen Doble. Al desactivar la función Imagen Doble, el sonido se escucha desde el sistema.

Canal de retorno de audio

Puede disfrutar del sonido del TV a través del sistema utilizando solo el cable HDMI. Para más detalles acerca del ajuste, consulte "[Audio Return Channel]" (página 30).

Sincronización de Cancelación de Eco

Puede reducir el eco cuando utilice la función Visualización Social mientras ve programas de TV. De este modo, la conversación es más clara.

- La entrada seleccionada actualmente es [TV], [HDMI1], [HDMI2] o [HDMI3], la entrada cambia automáticamente a la entrada [TV]. El sonido de Visualización Social y del programa de TV se escucha desde el sistema.
- Si la entrada seleccionada actual no es [TV], [HDMI1], [HDMI2] o [HDMI3], el sonido del contenido de Visualización Social y de la reproducción salen del TV.

Nota

- Esta función solo puede utilizarse en TV que admitan el uso de la función Visualización Social. Para más detalles, consulte las instrucciones de operación de su TV.
- Asegúrese de configurar la transmisión de audio de su TV de modo que el sonido pueda escucharse a través de este sistema.
- La función Sincronización de Cancelación de Eco es una función patentada de Sony. Esta función no puede utilizarse con dispositivos que no sean de Sony.

Control del Sistema de Cine en Casa

Si hay un TV compatible con Control del Sistema de Cine en Casa conectado al sistema, aparecerá un icono para aplicaciones de Internet en el TV conectado.

Puede cambiar los ajustes del sistema (como cambiar una entrada o campo de sonido) utilizando el control remoto de su TV.

Nota

- Su TV debe estar conectado a Internet para poder utilizar la función Control del Sistema de Cine en Casa.
- La función Control del Sistema de Cine en Casa es una función patentada de Sony. Esta función no puede utilizarse con dispositivos que no sean de Sony.

Seguimiento del idioma

Cuando se cambia el idioma para la visualización en pantalla del TV, el idioma de la visualización en pantalla del sistema también se cambia.

Notas acerca de las conexiones HDMI

- Utilizar un Cable HDMI de alta velocidad. Si utiliza un cable HDMI estándar, es posible que el contenido de 1080p, Deep Color, 3D y 4K no se visualicen correctamente.
- Utilizar un cable autorizado HDMI. Utilice un Cable HDMI de alta velocidad de Sony con el logotipo del tipo de cable.
- No recomendamos el uso de un cable de conversión HDMI-DVI.
- Las señales de audio (frecuencia de muestreo, longitud de bits, etc.) transmitidas desde una toma HDMI puede ser eliminadas por el dispositivo conectado.
- El sonido puede interrumpirse al cambiar la frecuencia de muestreo o el número de canales de las señales de salida de audio del dispositivo de reproducción.
- Cuando está seleccionada la entrada [TV], la señales de vídeo de una de las tomas HDMI IN 1/2/3 seleccionadas la última vez se transmite desde la toma HDMI OUT (ARC).
- El sistema admite la transmisión de imágenes Deep Color, "x.v.Color", 3D y 4K.
- Para disfrutar de contenido en 3D, conecte un TV y un dispositivo de vídeo compatibles con 3D (reproductor Blu-ray Disc™, "PlayStation®4", etc.) al sistema utilizando Cables HDMI de alta velocidad, colóquese unas gafas 3D y reproduzca un Blu-ray Disc™ compatible con 3D, etc.
- Para disfrutar de contenido 4K, el TV y los reproductores conectados al sistema deben ser compatibles con contenido 4K.

Cómo disfrutar del sonido de transmisión multiplex (Mono Dual)

Puede disfrutar de sonido de transmisión multiplex cuando el sistema recibe una señal de transmisión multiplex Dolby Digital.

Nota

Para recibir una señal Dolby Digital, necesitará conectar un TV u otros dispositivos en la toma del TV (DIGITAL IN) con un cable óptico digital. Si la toma de HDMI IN de su TV es compatible con la función de canal de retorno de audio (página 30), podrá recibir una señal Dolby Digital a través de un cable HDMI.

Presione repetidamente AUDIO hasta que la señal que desea aparezca en la pantalla del panel frontal.

- "MAIN": Se escuchará el sonido del idioma principal.
- "SUB": Se escuchará el sonido del idioma secundario.
- "MN/SB": Se escuchará sonido combinado de los idiomas principal y secundario.

Cómo desactivar los botones del panel de altavoces (Bloqueo para niños)

Puede desactivar los botones del panel de altavoces (excepto I/⏻) para evitar manejo inadecuado, como el de travesuras de niños.

Asegúrese de utilizar los botones del panel de altavoces para llevar a cabo esta operación.

Mientras presiona INPUT, presione también VOL -, VOL + y VOL - en este orden.

Aparecerá "LOCK" en la pantalla del panel frontal.

Solo puede operar el sistema utilizando el control remoto.

Para cancelar, mientras presiona INPUT, presione también VOL -, VOL + y VOL - en este orden. Aparecerá "UNLCK" en la pantalla del panel frontal.

Cómo cambiar el brillo

Puede cambiar el brillo de la pantalla del panel frontal y del indicador LED azul.

Presione repetidamente DIMMER.

Puede seleccionar "OFF", "DIM1" o "DIM2".*

* El brillo para los ajustes "DIM1" y "DIM2" es el mismo.

Nota

La pantalla del panel frontal se apaga al seleccionar "DIM2". Se enciende automáticamente al presionar cualquier botón y se vuelve a apagar si no opera el sistema durante unos 10 segundos. Sin embargo, en algunos casos, es posible que la pantalla del panel frontal no se apague.

Ahorro de energía en el modo en espera

Verifique que ya ha realizado los siguientes ajustes:

- [Modo de espera Bluetooth] se ajusta en [No] (página 28).
- [Control para HDMI] en [Configuración HDMI] se ajusta en [No] (página 30).
- [Inicio rápido/Red en espera] se ajusta en [No] (página 30).
- [Inicio Remoto] se ajusta en [No] (página 32).

Cómo activar la función del repetidor de IR (cuando no pueda controlar el TV)

Si el panel de altavoces obstruye el sensor del control remoto del TV, es posible que el control remoto del TV no funcione. En ese caso, active la función del repetidor IR del sistema.

Puede controlar el TV con el control remoto del TV enviando la señal remota desde la parte posterior del panel de altavoces.

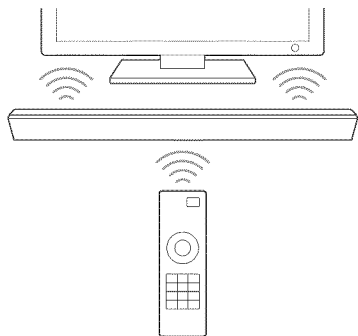

Nota

- Asegúrese de comprobar que el control remoto del TV no puede controlar el TV. A continuación, ajuste [IR-Repeater] como [Activar]. Si se ajusta como [Activar] cuando el control remoto puede controlar el TV, puede que su funcionamiento no sea el adecuado, ya que se produciría una interferencia entre el comando directo del control remoto y el comando transmitido a través del panel de altavoces.
- En algunos TV, es posible que esta función no se ejecute correctamente. En este caso, aleje ligeramente el panel de altavoces del TV.

- 1 Presione HOME en el control remoto del sistema.**
Aparecerá la pantalla de inicio en la pantalla del TV.
- 2 Presione \uparrow para seleccionar  [Configurar] en la esquina superior derecha, luego presione \oplus .**
- 3 Presione \uparrow/\downarrow para seleccionar [Ajustes del sistema], luego presione \oplus .**
- 4 Presione \uparrow/\downarrow para seleccionar [IR-Repeater], luego presione \oplus .**

- 5 Presione \uparrow/\downarrow para seleccionar [Activar], luego presione \oplus .**

Ajustes adicionales para el sistema inalámbrico

Puede hacer configuraciones adicionales para el sistema inalámbrico utilizando las configuraciones de [Conexión de sonido inalámbrica].

- 1 Presione HOME.**
Aparecerá la pantalla de inicio en la pantalla del TV.
- 2 Presione \uparrow para seleccionar  [Configurar] en la esquina superior derecha, luego presione \oplus .**
- 3 Presione \uparrow/\downarrow para seleccionar [Ajustes del sistema], luego presione \oplus .**
- 4 Presione \uparrow/\downarrow para seleccionar [Conexión de sonido inalámbrica], luego presione \oplus .**
Se muestra la pantalla [Conexión de sonido inalámbrica].
 - [Secure Link] (página 40)
 - [Banda RF] (página 41)

Activación de la transmisión inalámbrica entre unidades específicas

[Secure Link]

Puede especificar la conexión inalámbrica para vincular el panel de altavoces con el altavoz de subgraves activo (subwoofer) utilizando la función Secure Link (enlace seguro).

Esta función puede ayudar a evitar interferencia si utiliza diversos productos inalámbricos o si sus vecinos utilizan productos inalámbricos.

- 1** Seleccione [Conexión de sonido inalámbrica] en [Ajustes del sistema] (página 40).
- 2** Presione \uparrow/\downarrow para seleccionar [Secure Link], luego presione \oplus .
- 3** Presione \uparrow/\downarrow para seleccionar [Activar], luego presione \oplus .
- 4** Presione SECURE LINK en la parte posterior del altavoz de subgraves activo (subwoofer). Continúe con el siguiente paso dentro de unos cuantos minutos.
- 5** Presione \uparrow/\downarrow para seleccionar [Iniciar], luego presione \oplus . Para regresar a la pantalla anterior, seleccione [Cancelar].
- 6** Después de que aparezca el mensaje [El ajuste de Secure Link se ha completado.], presione \oplus . El altavoz de subgraves activo (subwoofer) quedará vinculado al panel de altavoces y el indicador de encendido/en espera del altavoz de subgraves activo (subwoofer) pasará a ser naranja. Si aparece el mensaje [No se puede ajustar Secure Link.], siga los mensajes en pantalla.

Para cancelar la función Secure Link

Para el panel de altavoces

Seleccione [No] en el paso 3 anterior.

Para el altavoz de subgraves activo (subwoofer)

Mantenga presionado SECURE LINK en la parte trasera del altavoz de subgraves activo (subwoofer) hasta que el indicador de encendido/en espera cambie a verde o destelle en verde.

Selección de la banda de frecuencia

[Banda RF]

Puede seleccionar la banda de frecuencia a la que pertenece el canal RF.

- 1** Seleccione [Conexión de sonido inalámbrica] en [Ajustes del sistema] (página 40).
- 2** Presione \uparrow/\downarrow para seleccionar [Banda RF], luego presione \oplus .
- 3** Presione \uparrow/\downarrow para seleccionar el ajuste que desea, luego presione \oplus .
 - [Automático]: Normalmente se selecciona esta. El sistema automáticamente selecciona la banda de frecuencia más fuerte para la transmisión.
 - [5.2GHz], [5.8GHz]: El sistema transmite el sonido de acuerdo con la banda de frecuencia seleccionada.

Consejo

Le recomendamos ajustar [Banda RF] en [Automático].

Modificación del ángulo del panel de altavoces

Puede modificar el ángulo del panel de altavoces acoplando los soportes suministrados en la parte inferior de dicho panel.

Consejo

Cuando vaya a colocar el panel de altavoces en una posición plana por encima del nivel de los ojos, retire los soportes para obtener una orientación del sonido adecuada.

- 1** Dé la vuelta al panel de altavoces.

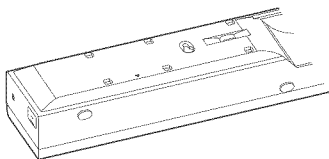

- 2** Retire la lámina de protección de la cinta adhesiva de doble cara del soporte (suministrado).



- 3** Acople el soporte del panel de altavoces haciendo coincidir el "▲" en el soporte con el "▲" del panel de altavoces.

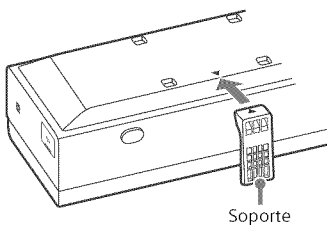

- 4** Repita los pasos 2 y 3 para acoplar el soporte para el otro lado.

Montaje del panel de altavoces en una pared

Puede montar el panel de altavoces en una pared.

Nota

- Prepare unos tornillos (no suministrados) que sean apropiados para el material y la resistencia de la pared. Puesto que las paredes de yeso son especialmente frágiles, enrosque los tornillos en dos vástagos de la viga de la pared. Instale el panel de altavoces horizontalmente, con unos tornillos colocados en vástagos en una sección plana y continua de la pared.
- Asegúrese de subcontratar la instalación a su distribuidor de Sony o a técnicos cualificados, y preste especial atención a la seguridad durante la instalación.
- Sony no se responsabiliza de accidentes o daños causados por una instalación inadecuada, una pared de poca resistencia, una instalación incorrecta de los tornillos, desastres naturales, etc.
- Cuando utilice la toma HDMI IN 3 del panel de altavoces montado en la pared, conecte el Cable HDMI de alta velocidad de tipo giratorio.

- 1** Prepare los tornillos (no suministrados) que sean apropiados para los orificios de la parte posterior del panel de altavoces.

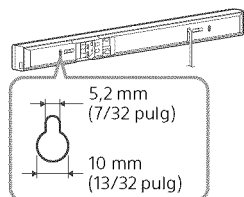
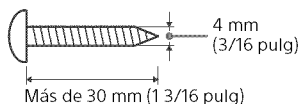

- 2** Fije los tornillos a los dos montantes en la pared.

Los tornillos deben sobresalir entre 8 mm y 9 mm (11/32 pulg a 3/8 pulg).

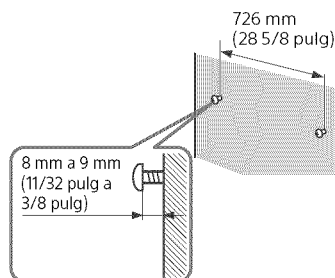

- 3** Cuelgue el panel de altavoces en los tornillos.

Alinee los orificios del panel de altavoces con los tornillos, luego cuelgue el panel de altavoces en los dos tornillos.

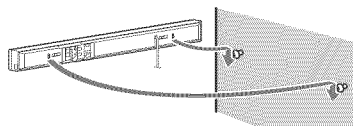

Precauciones

Sobre seguridad

- Si algún objeto sólido o líquido cae dentro del gabinete, desenchúfelo y haga que sea revisado por personal certificado antes de volverlo a poner en funcionamiento.
- No toque el cable de alimentación de CA con las manos húmedas. Si lo hace puede ocasionar una descarga eléctrica.
- No se suba al panel de altavoces ni al altavoz de subgraves activo (subwoofer), ya que podría caerse y sufrir lesiones, o podría dañar el sistema.

En fuentes eléctricas

- Antes de operar el sistema, compruebe que el voltaje de operación es idéntico al voltaje de la red eléctrica local. El voltaje de operación aparece indicado en la placa de identificación situada en la parte trasera del panel de altavoces y del altavoz de subgraves activo (subwoofer).
- Si no va a utilizar el sistema durante mucho tiempo, asegúrese de desconectar el sistema del tomacorriente de pared. Para desconectar el cable de alimentación de CA, agarre el enchufe; nunca jale del cable.
- El cable de alimentación CA debe ser sustituido solamente por un técnico cualificado.

Acerca de la acumulación de calor

Aunque el sistema se calienta durante la operación, esto no es una falla. Si utiliza este sistema constantemente con volumen alto, la temperatura de la parte superior, de los lados y de la parte inferior del gabinete se incrementará considerablemente. Para no quemarse, no toque el gabinete.

Sobre el sitio

- Deje la parte frontal del sistema abierta.
- No coloque el sistema encima de un dispositivo que emita calor.
- Coloque el sistema en una ubicación con ventilación adecuada para evitar acumulación de calor en el sistema.
- No coloque el panel de altavoces ni el altavoz de subgraves activo (subwoofer) sobre una superficie blanda (alfombras, mantas, etc.), ni coloque nada en la parte trasera del panel de altavoces ni del altavoz de subgraves activo (subwoofer) que pueda bloquear los orificios de ventilación y provocar averías.
- No instale el sistema cerca de fuentes de calor como radiadores, ductos de aire o en un lugar expuesto a la luz directa del sol, polvo excesivo, vibraciones mecánicas o impactos.
- No instale el sistema en una posición inclinada. Está diseñado para operar en una posición horizontal solamente.
- No coloque objetos metálicos en la parte delantera del panel frontal. Pueden limitar la recepción de las ondas de radio.
- No coloque el sistema en un lugar donde se utilice equipo médico. Puede ocasionar una falla del equipo médico.
- Si utiliza un marcapasos u otro dispositivo médico, consulte a su médico o al fabricante de su dispositivo médico antes de utilizar la función de LAN inalámbrica.

- Tenga cuidado al colocar el panel de altavoces y el altavoz de subgraves activo (subwoofer) sobre una superficie que cuente con un tratamiento especial (con cera, aceite, pulimento, etc.), puesto que la superficie podría sufrir decoloración o manchas.
- Evite cualquier posible accidente con las esquinas del panel de altavoces y del altavoz de subgraves activo (subwoofer).
- Si el sistema se utiliza en combinación con un TV, VCR, o pletina, pueden generarse ruidos y la calidad de la imagen podría reducirse. En tal caso, aleje el sistema del TV, el VCR o la pletina.
- Los altavoces de este sistema no están blindados magnéticamente. No coloque tarjetas magnéticas o un TV de tipo CRT cerca del sistema.

Sobre la operación

Antes de conectar otros dispositivos, asegúrese de apagar y desenchufar el sistema.

Sobre el ajuste del volumen

No suba el volumen mientras escucha una sección con entradas de nivel muy bajo o sin señales de audio. Si lo hace, es posible que se dañen los altavoces cuando se reproduzca repentinamente una sección que tenga un nivel pico.

Sobre la limpieza

Limpie el gabinete, el panel y los controles con un trapo suave ligeramente humedecido en una solución de jabón neutro. No utilice ningún tipo de esponja abrasiva, polvo para tallar ni solvente como alcohol o bencina.

Sobre las partes de reemplazo

En los casos en que se tenga que reparar el sistema, las partes reparadas se pueden conservar para volverlas a utilizar o para propósitos de reciclado.

Sobre el color de su TV

Si el sistema causa la irregularidad de color de la pantalla de su TV, apague el TV y luego enciéndalo después de 15 a 30 minutos. Si la irregularidad de color persiste, coloque el sistema más alejado del TV.

AVISO IMPORTANTE

Precaución: Este sistema es capaz de retener una imagen de vídeo fija o una imagen de visualización en pantalla en la pantalla de su TV indefinidamente. Si deja la imagen de vídeo fija o una imagen de visualización en pantalla desplegada en su TV durante mucho tiempo, se corre el riesgo de dañar permanentemente la pantalla de su TV. Las televisiones de panel de pantalla de plasma y las televisiones de proyección son susceptibles a esto.

Notas sobre la actualización

Este sistema le permite actualizar el software automáticamente cuando se conecta a Internet a través de una red de cable o inalámbrica. Puede añadir nuevas funciones y utilizar el sistema con más comodidad y seguridad al actualizar el sistema. Si no desea actualizar automáticamente, puede desactivar la función utilizando la SongPal instalada en su smartphone o tableta. Sin embargo, es posible que el sistema actualice automáticamente el software por razones tales como seguridad, incluso si está desactivada esta función. También puede actualizar el software utilizando el menú de configuración cuando está desactivada esta función. Consulte "Cómo utilizar la pantalla de configuración" (página 25) para más detalles. Es posible que no se pueda utilizar el sistema mientras el software se está actualizando.

Servicios relacionados con la cláusula de exención de responsabilidad ofrecidos por terceros

Es posible que los servicios ofrecidos por terceros cambien, se suspendan o terminen sin previo aviso. Sony no se responsabiliza en estas situaciones.

Si tiene preguntas o problemas relacionados con su sistema, consulte a su distribuidor Sony más cercano.

Localización y corrección de fallas

Si experimenta cualquiera de las siguientes dificultades al utilizar el sistema, utilice esta guía de localización y corrección de fallas para ayudar a remediar el problema antes de solicitar reparaciones. Si el persiste alguno de los problemas, consulte a su distribuidor Sony más cercano. En el caso de un problema con la función de sonido inalámbrico, solicite que un distribuidor Sony revise todo el sistema (panel de altavoces y altavoz de subgraves activo (subwoofer)).

Generalidades

El sistema no enciende.

→ Compruebe que el cable de alimentación de CA esté conectado firmemente.

El control remoto no funciona.

- La distancia entre el control remoto y el panel de altavoces es muy grande.
- Las baterías del control remoto tienen poca carga.

El sistema se apaga automáticamente.

→ La función [Modo de espera automático] está activada. Ajuste [Modo de espera automático] en [No] (página 30).

El sistema no funciona normalmente.

→ Desconecte el cable de alimentación de CA del tomacorriente de pared, luego vuelva a reconectar después de varios minutos.

El control remoto del TV no funciona.

→ Este problema puede solucionarse habilitando la función de repetidor IR (página 39).

Los sensores del TV no funcionan correctamente.

→ El panel de altavoces puede bloquear algunos sensores (como el sensor de brillo) y el receptor de control remoto de su TV, o el “emisor para gafas 3D (transmisión de infrarrojos)” de un TV 3D compatible con el sistema de gafas 3D de infrarrojos. Aleje el panel de altavoces del TV a una distancia que permita que dichos componentes funcionen correctamente. Para las ubicaciones de los sensores y del receptor de control remoto, consulte las instrucciones de operación suministradas con el TV.

Mensajes

[Se ha encontrado una nueva versión del software en Internet. Realizar actualización bajo “Actualización de software”.] aparecerá en la pantalla del TV.

→ Consulte [Actualización de software] (página 25) para actualizar el sistema a la versión de software más reciente.

“PRTCT”, “PUSH” y “POWER” aparecen alternadamente en la pantalla del panel frontal.

- Presione I/⏻ para apagar el sistema. Cuando desaparezca el mensaje “STBY”, desenchufe el cable de alimentación CA de la toma de la pared. A continuación, compruebe que no haya nada que bloquee los orificios de ventilación del panel de altavoces. Vuelva a enchufar el cable de alimentación CA y encienda el sistema. Si el problema persiste, consulte a su distribuidor Sony más cercano.

“LOCK” destella en la pantalla del panel frontal al presionar cualquier botón en el panel de altavoces.

- Ajuste la función de bloqueo para niños en apagado (página 38).

 aparece sin ningún mensaje en toda la pantalla del TV.

- Consulte a su distribuidor Sony más cercano o a una instalación de servicio Sony autorizada local.

Aparece “NOT USE” en la pantalla del panel frontal cuando se presiona cualquiera de los botones de efectos de sonido (página 58).

- No se pueden modificar los ajustes de los efectos de sonido cuando el sistema está conectado a un receptor BLUETOOTH en modo transmisor.

Imagen

No hay imagen o la imagen no se proyecta correctamente.

- Seleccione la entrada adecuada (página 10).
- Mientras mantiene presionado INPUT, presione también VOL +, VOL – y VOL + en este orden para restablecer la resolución de salida de vídeo a la resolución más baja.

No hay imagen cuando hace una conexión con el cable HDMI.

- Si conecta un dispositivo compatible con HDCP2.2, asegúrese de conectar el dispositivo a la toma HDMI IN 1 y el TV a la toma HDMI OUT (ARC) del sistema.
- El sistema está conectado a un dispositivo de entrada que no es compatible con HDCP (Protección de contenido digital de elevado ancho de banda). En este caso, compruebe las especificaciones del dispositivo conectado.

No aparece contenido 3D por la toma HDMI IN 1/2/3 en la pantalla del TV.

- Dependiendo del TV o del dispositivo de vídeo, es posible que no aparezca contenido 3D. Compruebe el formato de vídeo HDMI compatible (página 63).

No aparece contenido 4K por la toma HDMI IN 1/2/3 en la pantalla del TV.

- Dependiendo del TV o del dispositivo de vídeo, es posible que no aparezca contenido 4K. Compruebe la capacidad y ajustes de vídeo de su TV y dispositivo de vídeo.
- Utilizar un Cable HDMI de alta velocidad.

No se emite ninguna imagen desde el TV cuando el sistema está en modo en espera.

- Cuando el sistema entra en modo en espera, se visualiza la imagen del último dispositivo HDMI seleccionado antes de apagar el sistema. Si está disfrutando de contenido de otro dispositivo, reproduzca el contenido en el dispositivo y realice una operación de reproducción de un toque, o encienda el sistema para seleccionar el dispositivo HDMI desde el que desee acceder al contenido.

- Configure la función [Modo de espera hasta] como [Activar] en [Configuración HDMI] (página 30).

No aparece una imagen en toda la pantalla del TV.

- Compruebe el ajuste de [Tipo de televisor] en [Ajustes de pantalla] (página 26).
- La relación de aspecto en el medio está fija.

Se presenta irregularidad de color en la pantalla del TV.

- Si persiste la irregularidad de color, apague el TV una vez, luego enciéndalo después de 15 a 30 minutos.
- Asegúrese de que ningún objeto magnético (pestitillo magnético de un soporte para TV, dispositivo de atención médica, juguete, etc.) esté colocado cerca del sistema.

Las imágenes por la toma HDMI están distorsionadas.

- Es posible que el video del dispositivo conectado a la toma HDMI esté distorsionado. Si esto llegara a suceder, ajuste [Video Directo] en [Activar] (página 27).

Sonido

No se escucha ningún sonido o un sonido con un nivel muy bajo del dispositivo conectado al sistema.

- Presione + y compruebe el nivel de volumen (página 59).
- Presione o + para cancelar la función de silenciado (página 58).
- Asegúrese de que se ha seleccionado la fuente de entrada correcta. Debería probar otras fuentes de entrada presionando repetidamente INPUT +/- (página 10).

- Compruebe que todos los cables del sistema y del dispositivo conectados están correctamente insertados.

No se escucha ningún sonido del TV desde el sistema.

- Presione repetidamente INPUT +/- para seleccionar la entrada [TV].
- Compruebe la conexión del cable HDMI o del cable óptico digital conectado al sistema y al TV (consulte el paso 1 de la Guía de inicio suministrada).
- Encienda el TV, luego encienda el sistema.
- Ajuste la configuración de los altavoces del Sistema de Audio del TV. Consulte las instrucciones de operación del TV relativas a los ajustes del TV.
- Aumente el volumen del TV o cancele la función de silenciado.
- Cuando un TV compatible con la función de canal de retorno de audio (ARC) esté conectado con un cable HDMI, asegúrese de que el cable está conectado al terminal de entrada HDMI (ARC) del TV (consulte el paso 1 de la Guía de inicio suministrada).
- Si el TV no es compatible con la función de canal de retorno de audio (ARC), conecte el cable óptico digital además del cable HDMI para poder escuchar el sonido (consulte el paso 1 de la Guía de inicio suministrada).

El sonido se escucha tanto desde el sistema como desde el TV.

- Apague el sonido del sistema o del TV.

No hay sonido del TV a través de la toma HDMI OUT (ARC) al utilizar la función de canal de retorno de audio.

- Ajuste [Control para HDMI] en [Configuración HDMI] de [Ajustes del sistema] en [Activar] (página 30). También, ajuste [Audio Return Channel] en [Configuración HDMI] de [Ajustes del sistema] en [Auto] (página 30).
- Asegúrese de que su TV sea compatible con la función de canal de retorno de audio.
- Asegúrese de que un cable HDMI esté conectado a una toma de su TV que es compatible con la función de canal de retorno de audio.

El sistema no produce sonido de los programas de TV correctamente cuando se conecta a un decodificador de señales.

- Ajuste [Audio Return Channel] en [Configuración HDMI] de [Ajustes del sistema] en [No] (página 30).
- Compruebe las conexiones (consulte la Guía de inicio suministrada).

Se escucha zumbido o ruido intenso.

- Compruebe que los dispositivos estén bien conectados.
- Aleje su dispositivo de audio del TV.
- Las tomas y los enchufes están sucios. Límpielos con un trapo ligeramente humedecido con alcohol.

No hay sonido o solo se escucha un nivel muy bajo de sonido por el altavoz de subgraves activo (subwoofer).

- Presione SW + para aumentar el volumen del altavoz de subgraves activo (subwoofer) (página 58).

- Asegúrese de que el indicador de encendido/en espera del altavoz de subgraves activo (subwoofer) está iluminado en verde. Si no lo estuviese, consulte "No se escucha ningún sonido del altavoz de subgraves activo (subwoofer)." en "Sonido inalámbrico" (página 50).
- El altavoz de subgraves activo (subwoofer) sirve para reproducir los sonidos graves. En el caso de utilizar fuentes de entrada que contengan muy pocos componentes de sonidos graves (por ejemplo, una emisión de TV), puede que el sonido del altavoz de subgraves activo (subwoofer) sea difícil de escuchar.
- Cuando reproduzca contenido compatible con la tecnología de protección de derechos de autor (HDCP), no se escucha desde el altavoz de subgraves activo (subwoofer).

El sonido Dolby Digital o DTS multicanal no se reproduce.

- Compruebe que el DVD, etc. que está reproduciendo se ha grabado en formato Dolby Digital o DTS.
- Solo podrá disfrutar de audio con unas tasas de bits altas (DTS-HD Master Audio, Dolby TrueHD), DSD y PCM lineal multicanal con una conexión HDMI.

Hay distorsión en el sonido de un dispositivo conectado.

- Reduzca el nivel de entrada del dispositivo conectado ajustando [Ajustes de reducción - Analog] (página 27).

Sonido inalámbrico

No se escucha ningún sonido del altavoz de subgraves activo (subwoofer).

- El indicador de encendido/en espera del altavoz de subgraves activo (subwoofer) no se ilumina.
 - Compruebe que el cable de alimentación de CA del altavoz de subgraves activo (subwoofer) esté conectado firmemente. (Consulte el paso 4 de la Guía de inicio suministrada)
 - Presione el I/⏻ (encendido/en espera) del altavoz de subgraves activo (subwoofer) para activar la alimentación.
- El indicador de encendido/en espera del altavoz de subgraves activo (subwoofer) destella lentamente en verde o se ilumina en verde.
 - Desplace el altavoz de subgraves activo (subwoofer) a una ubicación cercana al panel de altavoces de modo que el indicador de encendido/en espera del altavoz de subgraves activo (subwoofer) se ilumine en verde.
 - Siga los pasos indicados en "Activación de la transmisión inalámbrica entre unidades específicas" (página 40).
- El indicador de encendido/en espera del altavoz de subgraves activo (subwoofer) destella de forma rápida en verde.
 - Consulte a su distribuidor Sony más cercano.

- El indicador de encendido/en espera del altavoz de subgraves activo (subwoofer) destella en rojo.
 - Presione el I/⏻ (encendido/en espera) del altavoz de subgraves activo (subwoofer) para desactivar la alimentación y compruebe si la salida de ventilación está bloqueada o no.
- El altavoz de subgraves activo (subwoofer) está diseñado para la reproducción de sonidos graves. Cuando la fuente de entrada no contiene un nivel alto de sonidos graves, como es el caso de la mayoría de los programas de TV, puede que los sonidos graves no se escuchen.
- Presione SW  + para aumentar el volumen del altavoz de subgraves activo (subwoofer) (página 58).

El sonido salta o tiene ruido.

- Si hay un dispositivo cercano que genera ondas electromagnéticas, como una red LAN inalámbrica o un horno microondas en uso, aleje el sistema de dicho dispositivo.
- Si hay un obstáculo entre el panel de altavoces y el altavoz de subgraves activo (subwoofer), desplácelo o retírelo.
- Coloque el panel de altavoces y el altavoz de subgraves activo (subwoofer) lo más cerca posible entre sí.
- Cambie la frecuencia de la red LAN inalámbrica de cualquier router Wi-Fi o computadora al rango de 2,4 GHz.
- Cambie la conexión LAN del TV o del reproductor Blu-ray Disc™ de inalámbrica a de cable.

Reproducción

Los nombres de los archivos no se despliegan correctamente.

- El sistema solo puede mostrar formatos de caracteres que cumplan con ISO 8859-1. Es posible que otros formatos de caracteres se visualicen de manera diferente.
- Dependiendo del software de escritura utilizado, es posible que los caracteres ingresados se visualicen de manera diferente.

Un archivo no inicia la reproducción desde el principio.

- Se ha seleccionado reanudar reproducción. Presione **OPTIONS** y seleccione [Repr. desde el princ.], luego presione (+).

La reproducción no inicia desde el punto de reanudación donde se suspendió la reproducción por última vez.

- Es posible que el punto de reanudación se haya borrado de la memoria dependiendo del archivo cuando:
 - Se desconectó el dispositivo USB.
 - Se reprodujo otro contenido.
 - Se apaga el sistema.

Reproducción inestable cuando se utiliza la función Pantalla duplicada.

- En función del entorno de uso, los dispositivos que emiten ondas de radio, como otros dispositivos LAN inalámbricos u hornos microondas, pueden interferir con la función Pantalla duplicada. Aleje el sistema y el dispositivo compatible con la función Pantalla duplicada de esos dispositivos o apáguelos.

- En función del entorno de uso, la velocidad de comunicación puede verse afectada por la distancia o por un obstáculo entre los dispositivos, los tipos de dispositivos, la configuración de los dispositivos o las ondas de radio. La comunicación puede perderse debido a la congestión de la línea.

Dispositivo USB

El dispositivo USB no es reconocido.

- Intente lo siguiente:
 - ① Apague el sistema.
 - ② Extraiga y vuelva a conectar el dispositivo USB.
 - ③ Encienda el sistema.
- Asegúrese de que el dispositivo USB esté conectado firmemente al puerto  (USB).
- Verifique si el dispositivo USB o un cable está dañado.
- Verifique si el dispositivo USB está encendido.
- Si el dispositivo USB se conecta a través de un concentrador USB, desconéctelo y vuelva a conectarlo directamente en el panel de altavoces.

“BRAVIA” Sync ([Control para HDMI])

La función [Control para HDMI] no funciona (“BRAVIA” Sync).

- Compruebe la conexión HDMI (consulte el paso 1 de la Guía de inicio suministrada).
- Compruebe que [Control para HDMI] está ajustado en [Activar] (página 30).
- Si puede cambiar la conexión HDMI, encienda y apague el sistema nuevamente.

- Si ocurre una falla de energía, ajuste [Control para HDMI] en [No], luego seleccione [Control para HDMI] en [Activar] (página 30).
- Compruebe lo siguiente y consulte las instrucciones de operación suministradas con el dispositivo.
 - El dispositivo conectado es compatible con la función [Control para HDMI].
 - El ajuste del dispositivo conectado para la función [Control para HDMI] es correcto.
- Si conecta/desconecta el cable de alimentación CA, espere más de 15 segundos antes de operar el sistema.
- Si conecta la salida de audio del dispositivo de vídeo al sistema utilizando un cable que no sea un cable HDMI, no se escuchará ningún sonido debido a la función de sincronización "BRAVIA". En tal caso, ajuste [Control para HDMI] como [No] (página 30) o conecte el cable desde la toma de salida de audio del dispositivo de vídeo directamente en el TV.
- Los tipos y el número de dispositivos que pueden ser controlados por la función Sync de "BRAVIA" están restringidos por el estándar HDMI CEC tal como se indica a continuación:
 - Dispositivos de grabación (Grabadores de Blu-ray Disc™, grabadores de DVD, etc.): hasta 3 dispositivos
 - Dispositivos de reproducción (Reproductores de Blu-ray Disc™, reproductores de DVD, etc.): hasta 3 dispositivos (incluido este sistema)
 - Dispositivos relacionados con el sintonizador: hasta 4 dispositivos
 - Sistema de audio (receptor/auriculares): hasta 1 dispositivo (incluido este sistema)

Conexión de red

Si el sistema no se puede conectar a la red.

- Compruebe la conexión de red (página 18) y los ajustes de la red (página 31).

Conexión de LAN inalámbrica

No puede conectar su computadora personal a Internet después de realizar [Wi-Fi Protected Setup (WPS)].

- Es posible que los ajustes inalámbricos del ruteador cambien automáticamente si utiliza la función Wi-Fi Protected Setup antes de ajustar las configuraciones del ruteador. En este caso, cambie los ajustes inalámbricos de su computadora personal como corresponde.

Si el sistema no se puede conectar a la red o la conexión de red es inestable.

- Verifique si el ruteador de la LAN inalámbrica está encendido.
- Compruebe la conexión de red (página 18) y los ajustes de la red (página 31).
- Dependiendo del ambiente en donde se use, incluyendo el material de la pared, las condiciones de recepción de las ondas de radio o los obstáculos entre el sistema y el ruteador de la LAN inalámbrica, es posible que se reduzca la distancia de comunicación. Mueva el sistema y el ruteador de la LAN inalámbrica de manera que queden más cerca entre sí.

- Los dispositivos que utilizan la banda de frecuencia de 2,4 GHz, como un microondas, BLUETOOTH o un dispositivo inalámbrico digital, pueden interrumpir la comunicación. Aleje el sistema de esos dispositivos o apáguelos.
- Es posible que la conexión LAN inalámbrica sea inestable dependiendo del ambiente en donde se use, especialmente mientras usa la función BLUETOOTH del sistema. En este caso, ajuste el ambiente en donde se use.

El ruteador inalámbrico que desea no aparece en la lista de red inalámbrica.

- Presione BACK para regresar a la pantalla anterior e intente nuevamente [Configuración inalámbrica(incorp.)]. Si el ruteador inalámbrico que desea todavía no se detecta, seleccione [Nueva conexión para registro] de la lista de red, luego seleccione [Registro manual] para capturar manualmente un nombre de red (SSID).

Dispositivo BLUETOOTH

No se puede completar la conexión BLUETOOTH.

- Asegúrese de que el indicador LED azul está encendido (página 56).
- Asegúrese de que el dispositivo BLUETOOTH que se va a conectar está encendido y que la función BLUETOOTH está habilitada.
- Acerque el dispositivo BLUETOOTH al panel de altavoces.
- Empareje nuevamente este sistema con el dispositivo BLUETOOTH. Puede que primero necesite cancelar el emparejamiento con este sistema utilizando su dispositivo BLUETOOTH.

- Ajuste [Modo Bluetooth] como [Receptor] o [Transmisor] (página 28).

No se puede hacer el emparejamiento.

- Acerque el dispositivo BLUETOOTH al panel de altavoces.
- El emparejamiento no es posible si otros dispositivos BLUETOOTH están presentes cerca del panel de altavoces. En este caso, apague los otros dispositivos BLUETOOTH.
- Borre el sistema de su dispositivo BLUETOOTH y realice nuevamente el emparejamiento (página 13).

La función NFC no se puede utilizar.

- La función NFC no se puede utilizar con receptores compatibles con BLUETOOTH (como unos auriculares). Para escuchar sonido utilizando un receptor compatible con BLUETOOTH, consulte "Cómo escuchar el sonido mediante la transmisión a un receptor compatible con BLUETOOTH" (página 17).

No se puede realizar la conexión.

- Se borró la información de registro de emparejamiento. Realice nuevamente la operación de emparejamiento (página 13).

No hay sonido.

- Asegúrese de que este panel de altavoces no está muy lejos del dispositivo BLUETOOTH o que este sistema no está recibiendo interferencia de una red Wi-Fi, de otro dispositivo inalámbrico de 2,4 GHz o de un horno de microondas.
- Compruebe que la conexión BLUETOOTH se hizo correctamente entre este sistema y el dispositivo BLUETOOTH.
- Empareje nuevamente este sistema con el dispositivo BLUETOOTH.

- Mantenga el panel de altavoces alejado de objetos o superficies metálicas.
- Asegúrese de que se ha seleccionado la entrada [Bluetooth Audio].
- Ajuste el volumen del dispositivo BLUETOOTH primero, si el nivel de volumen todavía es muy bajo, ajuste el nivel de volumen en el panel de altavoces.

El sonido se interrumpe o fluctúa o se pierde la conexión.

- El panel de altavoces y el dispositivo BLUETOOTH están muy separados.
- Si hay obstáculos entre el panel de altavoces y su dispositivo BLUETOOTH, quítelos o evítelos.
- Si hay un dispositivo que genera radiación electromagnética, como una LAN inalámbrica, otro dispositivo BLUETOOTH o un horno de microondas cercano, aléjelo.

Guía para partes y controles

Para obtener más información, consulte las páginas indicadas entre paréntesis.

Panel de altavoces

Parte delantera/Lateral

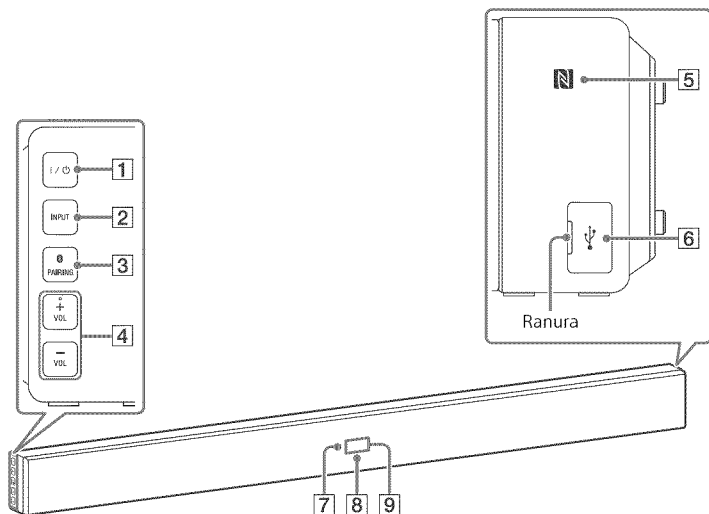

- 1 I/O (encendido/en espera)**
Enciende el sistema o lo ajusta en el modo en espera.
- 2 INPUT**
Selecciona el dispositivo que desea utilizar.
- 3 PAIRING**
- 4 VOL (volumen) +/-**
* El botón VOL + tiene un punto táctil. Use el punto táctil como una referencia cuando opere el panel de altavoces.

- 5 N (Marca N) (página 16)**
Coloque el dispositivo compatible con NFC cerca de esta indicación para activar la función NFC.
- 6 Puerto USB (página 10)**
Coloque su uña en la ranura para abrir la cubierta.
- 7 Sensor del control remoto**

8 Indicador LED azul

Muestra el estado de BLUETOOTH del siguiente modo.

Durante el emparejamiento de BLUETOOTH	Destella rápidamente
--	----------------------

El sistema está intentando conectarse a un dispositivo BLUETOOTH	Destellos
--	-----------

El sistema ha establecido conexión con un dispositivo BLUETOOTH	Encendido
---	-----------

9 Pantalla del panel frontal

Extracción del marco de rejilla

Retire o acople el marco de rejilla en paralelo con el panel frontal.

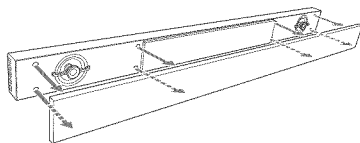

Panel trasero

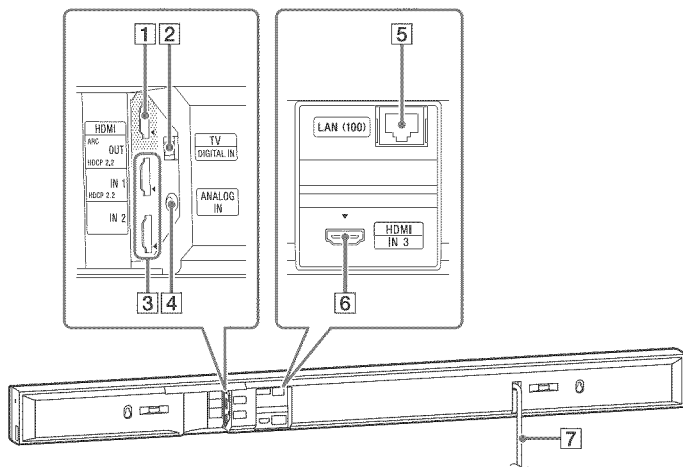

1 Toma HDMI OUT* (ARC)

2 Toma TV (DIGITAL IN)

3 Tomas HDMI IN 1*/2

4 Toma ANALOG IN

5 Terminal LAN (100)

6 Toma HDMI IN 3

7 Cable de alimentación de CA

* Las tomas HDMI IN 1 y HDMI OUT son compatibles con el protocolo HDCP 2.2. HDCP 2.2 es una novedosa tecnología de protección mejorada de los derechos de autor (copyright) que se utiliza para proteger contenidos como las películas en formato 4K.

Altavoz de subgraves activo (subwoofer)

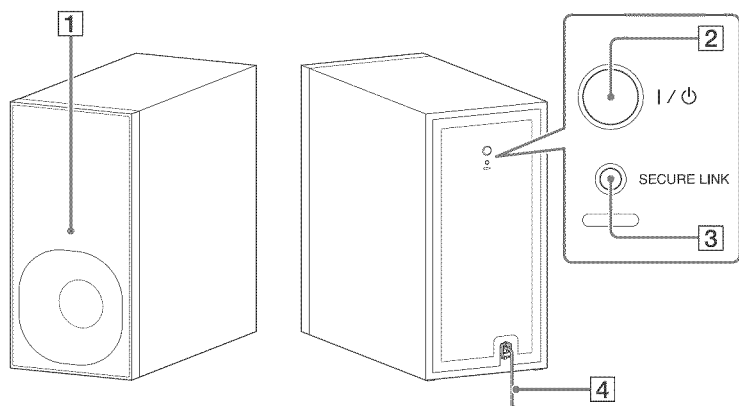

1 Indicador de encendido/en espera

- Luces apagadas: La alimentación está desactivada.
- Rojo: No está conectado al panel de altavoces (modo en espera).
- Verde: Está conectado al panel de altavoces (no se ha establecido la conexión SECURE LINK).
- Naranja: Se ha establecido la conexión SECURE LINK.

2 I/⏻ (encendido/en espera)

3 SECURE LINK (página 41)

4 Cable de alimentación de CA

Acerca del modo de espera

El altavoz de subgraves activo (subwoofer) entra al modo de espera automáticamente y el indicador de encendido/en espera se torna rojo cuando el panel de altavoces está en el modo de espera o la transmisión inalámbrica está desactivada. El altavoz de subgraves activo (subwoofer) se enciende automáticamente cuando el panel de altavoces se enciende y la transmisión inalámbrica se activa.

Control remoto

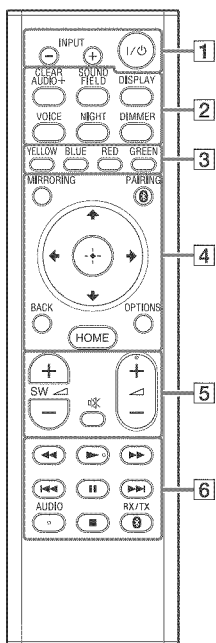

Los botones AUDIO, ►, y ◀ + tienen un punto táctil. Use el punto táctil como referencia cuando opere el control remoto.

- 1** I/⏻ (**encendido/en espera**)
Enciende el sistema o lo ajusta en el modo en espera.

INPUT +/- (página 10)

Selecciona el dispositivo que desea utilizar.

- 2** **Botones de efectos de sonido**
Consulte "Cómo disfrutar de los efectos de sonido" (página 11).
CLEARAUDIO+, SOUND FIELD, VOICE, NIGHT

DISPLAY

Visualiza la información de reproducción en la pantalla del TV.

DIMMER (página 39)

Ajusta el brillo de la pantalla del panel frontal y del indicador LED azul.

- 3** **Botones de color**

Teclas de acceso directo para la selección de elementos de algunos menús.

- 4** **MIRRORING (página 22)**

Selecciona la entrada [Pantalla duplicada].

PAIRING (página 13)

Configura el sistema en modo de emparejamiento. Este botón solo funciona cuando [Modo Bluetooth] está ajustado como [Receptor] (página 28).

BACK

Regresa a la pantalla anterior.

OPTIONS (páginas 14, 18, 33, 34)

Visualiza el menú de opciones en la pantalla del TV o en la pantalla del panel frontal. (La ubicación difiere dependiendo de la función seleccionada.)

HOME (páginas 10, 12, 19, 21, 25)

Entra o sale de la pantalla de inicio del sistema.



Mueve lo resaltado a un elemento visualizado.

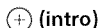

Introduce el elemento seleccionado.

- 5** **SW  (volumen del altavoz de subgraves activo (subwoofer)) +/-**
Ajuste el volumen de los sonidos graves.



Suspende el sonido temporalmente.

◀ (volumen) +/-

Ajusta el volumen.

6 Botones de operación de reproducción

Consulte “Escucha/Visualización” (página 10).

◀◀/▶▶ (retroceso/avance rápido)

Realiza búsquedas hacia atrás o hacia delante.

◀◀/▶▶ (anterior/siguiente)

Selecciona la pista o archivo anterior/siguiente.

▶ (reproducir)

Inicia o vuelve a iniciar la reproducción (reanuda la reproducción).

⏸ (pausa)

Pone en pausa o vuelve a iniciar la reproducción.

■ (detener)

Detiene la reproducción.

AUDIO (página 38)

Selecciona el formato de audio.

RX/TX

Cambia de [Modo Bluetooth] a [Receptor] o [Transmisor] (página 28).

Códec	Extensión
Dolby Digital ^{2*4}	.ac3
DSF ¹	.dsf
DSDIFF ^{1*5}	.dff
AIFF ¹	.aiff, .aif
ALAC ¹	.m4a
Vorbis ^{*2}	.ogg
Monkey's Audio ^{*2}	.ape

Foto

Formato	Extensión
JPEG	.jpeg, .jpg, .jpe
PNG	.png ^{*3}
GIF	.gif ^{*3}

^{*1} Es posible que el sistema no reproduzca este formato de archivo en un servidor de red doméstica.

^{*2} El sistema no reproduce este formato de archivo en un servidor de red doméstica.

^{*3} El sistema no reproduce archivos PNG animados ni GIF animados.

^{*4} El sistema puede reproducir archivos “.mka”. Este archivo no se puede reproducir en un servidor de red doméstica.

^{*5} El sistema no reproduce archivos codificados DST.

Nota

- Es posible que algunos archivos no se reproduzcan dependiendo del formato de archivo, la codificación del archivo, la condición de grabación o la condición del servidor de red doméstica.
- Es posible que algunos archivos editados en una computadora personal no se puedan reproducir.
- Es posible que en algunos archivos no funcione el retroceso rápido y el avance rápido.
- El sistema no reproduce archivos de fotos en 3D.
- El sistema no reproduce archivos codificados tal como DRM y Lossless.

Tipos de archivos reproducibles

Música

Códec	Extensión
MP3 (MPEG-1 Audio Layer III) ^{*4}	.mp3
AAC/HE-AAC ^{*1*4}	.m4a, .aac ^{*2}
WMA9 estándar ^{*1}	.wma
WMA 10 Pro ^{*2}	.wma
LPCM ^{*4}	.wav
FLAC ^{*1}	.flac, .fla

- El sistema puede reconocer los siguientes archivos o carpetas en dispositivos USB:
 - hasta carpetas en la 9va capa (incluyendo la carpeta raíz)
 - hasta 500 archivos/carpetas en una sola capa
- El sistema puede reconocer los siguientes archivos o carpetas almacenados en el servidor de red doméstica:
 - hasta carpetas en la 19va capa
 - hasta 999 archivos/carpetas en una sola capa
- Es posible que algunos dispositivos USB no funcionen con este sistema.
- El sistema puede reconocer dispositivos clase de almacenamiento masivo (MSC) (como memoria flash o un HDD), dispositivos para captura de imágenes fijas (SICDs) y teclados de 101 teclas.

Formatos de audio soportados

Este sistema soporta los siguientes formatos de audio.

Formato	Entrada	
	[HDMI1] [HDMI2] [HDMI3]	[TV] (DIGITAL IN)
LPCM 2ch	○	○
LPCM 5.1ch	○	–
LPCM 7.1ch	○	–
Dolby Digital	○	○
Dolby TrueHD, Dolby Digital Plus	○	–
DTS	○	○
DTS-ES Discrete 6.1, DTS-ES Matrix 6.1	○*	○*
DTS96/24	○*	○*
DTS-HD High Resolution Audio	○	–
DTS-HD Master Audio	○	–
DTS-HD Low Bit Rate	○	–

Formato	Entrada	
	[HDMI1] [HDMI2] [HDMI3]	[TV] (DIGITAL IN)
DSD	○	–

○: Formato soportado.

–: Formato no soportado.

* Decodificado como núcleo DTS.

Especificaciones

Panel de altavoces (SA-NT3)

Sección del amplificador

Modelos de EE.UU. solamente:

POTENCIA DE SALIDA Y DISTORSIÓN

ARMÓNICA TOTAL:

(FTC)

Delantero IZQ + Delantero DER:

Con cargas de 4 ohms, ambos canales impulsados, de 300 Hz – 20.000 Hz; potencia nominal de 50 watts RMS mínimo por canal, no más del 1% de distorsión armónica total de 250 miliwatts para la salida nominal.

POTENCIA DE SALIDA (referencia)

Delantero IZQ/Delantero DER:

133 W (por canal a 4 ohms, 1 kHz)

Otros modelos:

POTENCIA DE SALIDA (nominal)

Delantero IZQ + Delantero DER:

60 W + 60 W (a 4 ohms, 1 kHz, 1% THD)

POTENCIA DE SALIDA (referencia)

Delantero IZQ/Delantero DER:

133 W (por canal a 4 ohms, 1 kHz)

Entradas

HDMI IN 1*/2/3

TV (DIGITAL IN)

ANALOG IN

Salida

HDMI OUT* (ARC)

- * Las tomas HDMI IN 1 y HDMI OUT son compatibles con el protocolo HDCP 2.2. HDCP 2.2 es una novedosa tecnología de protección mejorada de los derechos de autor (copyright) que se utiliza para proteger contenidos como las películas en formato 4K.

Sección HDMI

Conector

Tipo A (19 terminales)

Sección USB

Puerto  (USB):

Tipo A (para conexión de memoria USB, lector de tarjetas de memoria y cámara fija digital)

Sección LAN

Terminal LAN (100)

Terminal 100BASE-TX

Sección de LAN inalámbrica

Cumplimiento con los estándares

IEEE 802.11 a/b/g/n

Banda de frecuencia

2,4 GHz, 5 GHz

Sección BLUETOOTH

Sistema de comunicación

Especificación BLUETOOTH versión 3.0

Salida

Especificación BLUETOOTH potencia clase 1

Rango máximo de comunicación

Campo visual de aproximadamente 30 m (98,4 pies)¹⁾

Banda de frecuencia

2,4 GHz

Método de modulación

FHSS (espectro ensanchado por salto de frecuencia)

Perfiles BLUETOOTH compatibles²⁾

A2DP 1.2 (perfil de distribución de audio avanzado)

AVRCP 1.5 (perfil de control remoto de audio y vídeo)

Códex soportados³⁾

SBC⁴⁾, AAC, LDAC

Rango de transmisión (A2DP)

20 Hz – 20.000 Hz (Frecuencia de muestreo 44,1 kHz, 48 kHz, 88,2 kHz, 96 kHz)

¹⁾ El rango real variará dependiendo de los factores como obstáculos entre los dispositivos, campos magnéticos alrededor de un horno de microondas, electricidad estática, teléfonos inalámbricos, sensibilidad de recepción, desempeño de la antena, sistema operativo, aplicación de software, etc.

²⁾ Los perfiles estándares de BLUETOOTH indican el propósito de la comunicación BLUETOOTH entre dispositivos.

³⁾ Códec: Compresión de señal de audio y formato de conversión

⁴⁾ Códec en subbandas

Sección de altavoces Delantero IZQ/ Delantero DER

Sistema de altavoces

Sistema de altavoces de 2 vías,
Suspensión acústica

Altavoz

Woofer: 65 mm (2 5/8 pulg) de tipo cono, altavoz de fluido magnético ×2
Tweeter: 18 mm (23/32 pulg) de tipo cúpula ×2

Generalidades

Requisitos de energía

120 V de CA, 60 Hz

Consumo de energía

Encendido:
55 W

En espera:

0,3 W (Para más detalles acerca del ajuste, consulte la página 39.)

Dimensiones (ancho/alto/profundo) (aprox.)

1.070 mm × 86 mm × 65 mm
(42 1/4 pulg × 3 1/2 pulg × 2 5/8 pulg)
incl. las partes que sobresalen

Peso (aprox.)

3,1 kg (6 lb 14 oz)

Altavoz de subgraves activo (subwoofer) (SA-WNT3)

POTENCIA DE SALIDA (referencia)

134 W (por canal a 4 ohms, 80 Hz)

Sistema de altavoces

Sistema de altavoz de subgraves
activo (subwoofer)

Bass reflex

Altavoz

160 mm (6 3/8 pulg) de tipo cono

Requisitos de energía

120 V de CA, 60 Hz

Consumo de energía

Encendido: 20 W

En espera: 0,5 W o menos

Dimensiones (ancho/alto/profundo)
(aprox.)

190 mm × 382 mm × 385 mm

(7 1/2 pulg × 15 1/8 pulg × 15 1/4 pulg)

Peso (aprox.)

8 kg (17 lb 11 oz)

Sección de transmisor/ receptor inalámbrico

Sistema de comunicación

Especificación del sonido inalámbrico,
versión 3.0

Banda de frecuencia

5,2 GHz, 5,8 GHz

Método de modulación

DSSS

Formatos de vídeo soportados por el sistema

Entrada/Salida (bloque del repetir HDMI)

Formato	Bidi- men- sional	Tridimensional		
		Empacado del bastidor	Lado a lado (Mitad)	Arriba-Abajo (parte superior e inferior)
4096 × 2160p @ 59,94/60 Hz ^{*1}	○	-	-	-
4096 × 2160p @ 50 Hz ^{*1}	○	-	-	-
4096 × 2160p @ 23,98/24 Hz ^{*2}	○	-	-	-
3840 × 2160p @ 59,94/60 Hz ^{*1}	○	-	-	-
3840 × 2160p @ 50 Hz ^{*1}	○	-	-	-
3840 × 2160p @ 29,97/30 Hz ^{*2}	○	-	-	-
3840 × 2160p @ 25 Hz ^{*2}	○	-	-	-
3840 × 2160p @ 23,98/24 Hz ^{*2}	○	-	-	-
1920 × 1080p @ 59,94/60 Hz	○	-	○	○
1920 × 1080p @ 50 Hz	○	-	○	○
1920 × 1080p @ 29,97/30 Hz	○	○	○	○
1920 × 1080p @ 25 Hz	○	○	○	○
1920 × 1080p @ 23,98/24 Hz	○	○	○	○
1920 × 1080i @ 59,94/60 Hz	○	○	○	○
1920 × 1080i @ 50 Hz	○	○	○	○
1280 × 720p @ 59,94/60 Hz	○	○	○	○
1280 × 720p @ 50 Hz	○	○	○	○
1280 × 720p @ 29,97/30 Hz	○	○	○	○
1280 × 720p @ 23,98/24 Hz	○	○	○	○
720 × 480p @ 59,94/60 Hz	○	-	-	-
720 × 576p @ 50 Hz	○	-	-	-
640 × 480p @ 59,94/60 Hz	○	-	-	-

^{*1} YCbCr 4:2:0/Solo se admiten 8 bits

^{*2} Solo se admiten 8 bits

El diseño y las especificaciones están sujetas a cambios sin previo aviso.

Sobre la comunicación BLUETOOTH

Versión y perfiles de BLUETOOTH soportados

El perfil se refiere a un conjunto de estándares para diferentes funciones de productos BLUETOOTH. Consulte la "Sección BLUETOOTH" en "Especificaciones" (página 61) para conocer las versiones y perfiles de BLUETOOTH compatibles con este sistema.

Rango efectivo de comunicación

Los dispositivos BLUETOOTH deben utilizarse dentro de aproximadamente 10 metros (33 pies) (distancia sin obstrucciones) uno del otro. El rango de comunicación efectiva se puede reducir en las siguientes condiciones.

- Cuando una persona, objeto metálico, pared u otra obstrucción esté entre los dispositivos con una conexión BLUETOOTH
- Ubicaciones donde está instalada una LAN inalámbrica
- Alrededor de hornos de microondas que estén en uso
- Ubicaciones donde se generan otras ondas electromagnéticas

Efectos de otros dispositivos

Los dispositivos BLUETOOTH y el dispositivo de LAN inalámbrica (IEEE 802.11b/g/n) utilizan la misma banda de frecuencia (2,4 GHz). Cuando utilice su dispositivo BLUETOOTH cerca de un dispositivo con capacidad de LAN inalámbrica, es posible que ocurra interferencia electromagnética. Esto podría ocasionar tasas de transferencia de datos bajas, ruido o incapacidad para conectarse. Si esto llegara a suceder, intente los siguientes remedios:

- Use este sistema al menos a 10 metros (33 pies) de distancia del dispositivo de LAN inalámbrica.
- Desactive la alimentación del dispositivo de LAN inalámbrica cuando utilice su dispositivo BLUETOOTH a menos de 10 metros (33 pies).
- Instale este sistema y el dispositivo BLUETOOTH tan cerca uno del otro como sea posible.

Efectos sobre otros dispositivos

La transmisión de las ondas de radio de este sistema puede interferir con la operación de algunos dispositivos médicos. Puesto que esta interferencia puede ocasionar fallas, siempre apague la energía de este sistema y del dispositivo BLUETOOTH en las siguientes ubicaciones:

- En hospitales, trenes, aeronaves, gasolineras y en cualquier lugar donde haya gases inflamables
- Cerca de puertas automáticas o alarmas de incendio

Nota

- Este sistema soporta funciones de seguridad que cumplen con la especificación BLUETOOTH para garantizar una conexión segura durante la comunicación utilizando tecnología BLUETOOTH. Sin embargo, esta seguridad puede ser insuficiente dependiendo del contenido de configuración y de otros factores, por lo que siempre tenga cuidado cuando realice comunicaciones utilizando tecnología BLUETOOTH.
- Sony no será responsabilizado de ninguna manera por daños u otras pérdidas que resulten por las fugas de información durante la comunicación utilizando tecnología BLUETOOTH.
- La comunicación BLUETOOTH no necesariamente se garantiza con todos los dispositivos BLUETOOTH que tengan el mismo perfil que este sistema.

- Los dispositivos BLUETOOTH conectados con este sistema deben cumplir con la especificación BLUETOOTH recomendada por Bluetooth SIG, Inc., y deben estar certificados para cumplimiento. Sin embargo, incluso cuando un dispositivo cumple con la especificación BLUETOOTH, puede haber casos donde las características o especificaciones del dispositivo BLUETOOTH hagan imposible la conexión o conlleven a diferentes métodos de control, visualización o funcionamiento.
- Es posible que se produzca ruido o que el audio se corte dependiendo del dispositivo BLUETOOTH conectado con este sistema, el entorno de las comunicaciones o las condiciones circundantes.

Índice

A

A/V SYNC 33
Acceso Automático Renderer 32
Actualización automática 31
Actualización de software 25
Ajuste de red fácil 32
Ajuste Omit. ent. 32
Ajustes de actual. auto. 31
Ajustes de audio 27
Ajustes de Bluetooth 28
Ajustes de Internet 31
Ajustes de pantalla 26
Ajustes de red 31
Ajustes de reducción - Analog 27
Ajustes de servidor de conexión 32
Ajustes del sistema 29
Atenuador de luz 39
Audio DRC 27
Audio Return Channel 30

B

Banda RF 41
Bloqueo para niños 38
BLUETOOTH 13
Bluetooth Codec - AAC 28
Bluetooth Codec - LDAC 29
BRAVIA Sync 36

C

Calidad reprod. inalámb. 29
Conexión de sonido inalámbrica 30, 40
Conf. RF pantalla Duplicada 31
Configuración fácil 32
Control de acceso al renderer 32
Control externo 32
Control para HDMI 30, 36
Control remoto 58

D

Diagnósticos de conexión a red 31
DSEE HX 12, 27

H

HDMI
YCbCr/RGB (HDMI) 27

I

Idioma de OSD 29
Información del sistema 31
Información sobre la Licencia del Software 31
Inicializar información personal 33
Inicio rápido/Red en espera 30
Inicio Remoto 32
IR-Repeater 30, 39

L

Lista de dispositivos 28

M

Modo Bluetooth 28
Modo de espera automático 30
Modo de espera Bluetooth 28
Modo de espera hasta 30
Modo Noche 12

N

NFC 15, 22
Nombre dispositivo 31

P

Panel frontal 55
Panel trasero 56
Pantalla duplicada 22
Pres. diapositivas 33

R

- Red doméstica 20, 32
- Resolución de vídeo de salida 26
- Restaurar 32
- Restaurar a los valores predeterminados en fábrica 32

S

- Salida 24p 26
- Salida 4K 26
- Salida audio 28
- Salida Deep Color HDMI 27
- SBM 27
- Secure Link 40
- SongPal 34
- Sonido de transmisión multiplex 38

T

- Tipo de televisor 26

U

- USB 10

V

- Video Directo 27
- Visualización auto 30
- Voz clara 12

Z

- Zona horaria 31

CONTRATO DE LICENCIA DE USUARIO FINAL

IMPORTANTE:

LEA ATENTAMENTE EL PRESENTE CONTRATO DE LICENCIA DE USUARIO FINAL (END USER LICENSE AGREEMENT – “EULA”) ANTES DE UTILIZAR EL SOFTWARE. AL UTILIZARLO, ESTARÁ ACEPTANDO LOS TÉRMINOS Y CONDICIONES DEL EULA. SI NO ACEPTA LOS TÉRMINOS Y CONDICIONES DE ESTE EULA, NO PODRÁ UTILIZAR EL SOFTWARE.

Este EULA constituye un contrato legal entre Ud. y Sony Corporation (“SONY”). Este EULA rige sus derechos y obligaciones con respecto al software SONY de SONY y/o de sus terceros licenciantes (incluyendo las filiales de SONY) y sus respectivas filiales (conjuntamente, los “TERCEROS PROVEEDORES”), junto con todas las actualizaciones/nuevas versiones facilitadas por SONY, toda la documentación impresa, online o electrónica relativa al software, y todos los archivos de datos creados mediante el funcionamiento de dicho software (conjuntamente, el “SOFTWARE”).

Sin perjuicio de lo anteriormente dispuesto, todo programa de software incluido en el SOFTWARE que tenga un contrato de licencia de usuario final aparte (incluyendo, sin limitación alguna, la Licencia Pública General de GNU (GNU General Public License), la Licencia Pública General Reducida de GNU (GNU Lesser General Public License) y la Licencia Pública General para Bibliotecas de GNU (GNU Library General Public License) se regirá por dicho otro contrato de licencia de usuario final aparte en sustitución de los términos y condiciones de este EULA en la medida de lo estipulado por el contrato de licencia de usuario final en cuestión (el “SOFTWARE EXCLUIDO”).

LICENCIA DE SOFTWARE

El SOFTWARE se otorga bajo licencia, no se vende. El SOFTWARE está protegido por derechos de autor y por todos los tratados internacionales y demás leyes de propiedad intelectual.

DERECHOS DE AUTOR

Todos los derechos y la titularidad sobre el SOFTWARE (incluyendo, sin limitación alguna, cualesquiera imágenes, fotografías, animaciones, vídeo, audio, música, texto y “applets” incorporados en el SOFTWARE) pertenecen a SONY o a uno o varios de los TERCEROS PROVEEDORES.

OTORGAMIENTO DE LICENCIA

SONY le otorga una licencia limitada de uso del SOFTWARE exclusivamente en relación con su dispositivo compatible (“DISPOSITIVO”) y únicamente para su uso personal y no comercial. SONY y los TERCEROS PROVEEDORES se reservan expresamente todos los derechos, la plena titularidad y los intereses (incluyendo, sin limitación alguna, todos los derechos de propiedad intelectual) sobre el SOFTWARE que este EULA no le otorgue de forma específica.

REQUISITOS Y LIMITACIONES

Ud. no podrá copiar, publicar, adaptar, redistribuir, intentar descifrar el código fuente, modificar, realizar trabajos de ingeniería inversa, descompilar o desensamblar ningún SOFTWARE, total o parcialmente, o crear trabajos derivados del SOFTWARE, salvo que dichos trabajos derivados sean facilitados intencionadamente por el SOFTWARE. No podrá modificar o alterar las funciones de gestión de los derechos digitales del SOFTWARE. No podrá eludir, modificar, anular o evitar ninguna de las funciones y protecciones del SOFTWARE ni ningún mecanismo operativamente vinculado al SOFTWARE. No podrá separar ningún componente individual del SOFTWARE para ser utilizado en más de un DISPOSITIVO salvo que SONY así lo autorice expresamente. No podrá suprimir, alterar, ocultar o eliminar ninguna de las marcas y advertencias del SOFTWARE. No podrá compartir, distribuir, alquilar, arrendar, sublicenciar, ceder, transferir o vender el SOFTWARE. El software, los servicios de red y el resto de productos distintos del SOFTWARE de los que depende el funcionamiento del SOFTWARE podrán dejar de prestarse o comercializarse a elección exclusiva de los proveedores (proveedores de software, proveedores de servicio o SONY). Ni SONY ni los mencionados proveedores garantizan que el SOFTWARE, los servicios de red, los contenidos y el resto de productos seguirán estando disponibles o que funcionarán sin interrupciones o modificaciones.

UTILIZACIÓN DEL SOFTWARE CON MATERIALES PROTEGIDOS POR DERECHOS DE AUTOR

Es posible que el SOFTWARE le permita visualizar, almacenar, procesar y/o utilizar contenido creado por Ud. y/o por otros terceros. Dicho contenido podrá estar protegido por derechos de autor y por leyes y/o acuerdos en materia de propiedad intelectual. Ud. se obliga a utilizar el SOFTWARE únicamente de conformidad con las leyes y los acuerdos que sean de aplicación a dicho contenido. Ud. reconoce y acepta que SONY podrá adoptar las medidas oportunas para proteger los derechos de autor del contenido almacenado, procesado o utilizado por el SOFTWARE. Dichas medidas incluirán a título enunciativo, que no limitativo, la determinación de la frecuencia de realización de copias de seguridad y restauración mediante determinadas características del SOFTWARE, la negativa a aceptar su solicitud para permitir la restauración de datos, y la resolución del presente EULA en caso de que Ud. utilice el SOFTWARE de forma ilícita.

SERVICIOS DE CONTENIDO

EL SOFTWARE PUEDE HABER SIDO DISEÑADO PARA SER UTILIZADO CON EL CONTENIDO DISPONIBLE A TRAVÉS DE UNO O VARIOS SERVICIOS DE CONTENIDO ("SERVICIO DE CONTENIDO"). EL USO DEL SERVICIO Y DEL CORRESPONDIENTE CONTENIDO ESTÁ SUJETO A LOS TÉRMINOS Y CONDICIONES DE SERVICIO DE ESE SERVICIO DE CONTENIDO. SI NO ACEPTA ESOS TÉRMINOS Y CONDICIONES, SU UTILIZACIÓN DEL SOFTWARE QUEDARÁ LIMITADA. Ud. reconoce y acepta que determinados contenidos y servicios disponibles a través del SOFTWARE podrán ser proporcionados por otros terceros sobre los que SONY no tiene ningún tipo de control. EL USO DE LOS SERVICIOS DE CONTENIDO EXIGE CONEXIÓN A INTERNET. LOS SERVICIOS DE CONTENIDO PODRÁN DEJAR DE PRESTARSE EN CUALQUIER MOMENTO.

CONEXIÓN A INTERNET Y SERVICIOS DE TERCEROS

Ud. reconoce y acepta que el acceso a determinadas prestaciones del SOFTWARE podrá exigir conexión a Internet de la que Ud. será el único responsable. Asimismo, será enteramente responsable del pago a terceros de las tarifas relativas a su conexión a Internet incluyendo, sin limitación alguna, las tarifas de los proveedores de Internet o de tiempo de uso. El funcionamiento del SOFTWARE podrá quedar limitado o restringido en función de las capacidades, el ancho de banda o las limitaciones técnicas de su conexión y servicio de Internet. El suministro, la calidad y la seguridad de dicha conexión a Internet son responsabilidad exclusiva del tercero que preste dicho servicio.

EXPORTACIÓN Y OTRA NORMATIVA

Ud. se obliga a cumplir con todas las normativas y restricciones en materia de exportación y reexportación que resulten de aplicación en la región o país donde Ud. reside, y se obliga asimismo a no transferir el SOFTWARE (o autorizar su transferencia) a un país prohibido o en contravención de lo estipulado por dichas normativas y restricciones.

ACTIVIDADES DE ALTO RIESGO

El SOFTWARE no es infalible ni ha sido diseñado, fabricado o concebido para ser utilizado o revendido como equipo de control on-line en entornos peligrosos que requieran un funcionamiento a prueba de fallos, como en instalaciones nucleares, sistemas de navegación o comunicación aérea, sistemas de control del tráfico aéreo, equipos de soporte vital directo o sistemas armamentísticos, en los que el fallo del SOFTWARE podría provocar muertes, daños personales o graves daños materiales o medioambientales (las "ACTIVIDADES DE ALTO RIESGO"). SONY, y todos y cada uno de los TERCEROS PROVEEDORES y sus respectivas filiales excluyen específicamente cualquier garantía, obligación o condición, expresa o implícita, sobre la idoneidad del SOFTWARE para el desarrollo de ACTIVIDADES DE ALTO RIESGO.

EXCLUSIÓN DE GARANTÍAS SOBRE EL SOFTWARE

Ud. reconoce y acepta que la utilización del SOFTWARE será por su cuenta y riesgo exclusivamente y que Ud. será el responsable de su uso. El SOFTWARE se proporciona "TAL CUAL," sin garantías, obligaciones o condiciones de ningún tipo.

SONY Y TODOS Y CADA UNO DE LOS TERCEROS PROVEEDORES (a los efectos de esta Cláusula, SONY y los TERCEROS PROVEEDORES se denominarán conjuntamente "SONY") EXCLUYEN EXPRESAMENTE TODAS LAS GARANTÍAS, OBLIGACIONES O CONDICIONES, EXPRESAS O IMPLÍCITAS, INCLUYENDO, SIN LIMITACIÓN ALGUNA, LAS GARANTÍAS IMPLÍCITAS DE COMERCIABILIDAD, NO INFRACCIÓN Y ADECUACIÓN A UN FIN CONCRETO. SONY NO GARANTIZA NI ESTABLECE NINGÚN TIPO DE CONDICIÓN O MANIFESTACIÓN EN EL SENTIDO DE QUE (A) LAS FUNCIONES CONTENIDAS EN EL SOFTWARE SE AJUSTARÁN A SUS REQUISITOS O SERÁN ACTUALIZADAS, (B) EL SOFTWARE FUNCIONARÁ CORRECTAMENTE, ESTARÁ LIBRE DE ERRORES O SUS POSIBLES FALLOS SERÁN CORREGIDOS, (C) EL SOFTWARE NO DAÑARÁ NINGÚN OTRO SOFTWARE, HARDWARE O DATOS, (D) EL SOFTWARE, LOS SERVICIOS DE RED (INCLUYENDO INTERNET) O LOS PRODUCTOS (DISTINTOS DEL SOFTWARE) DE LOS QUE DEPENDE EL FUNCIONAMIENTO DEL SOFTWARE SEGUIRÁN ESTANDO DISPONIBLES, O NO EXPERIMENTARÁN INTERRUPCIONES O MODIFICACIONES, Y (E), CON RESPECTO AL USO O A LOS RESULTADOS DEL USO DEL SOFTWARE, SONY NO GARANTIZA NI ESTABLECE NINGÚN TIPO DE CONDICIÓN O MANIFESTACIÓN EN CUANTO A SU EXACTITUD, PRECISIÓN, FIABILIDAD O CUALQUIER OTRO ASPECTO.

NINGUNA INFORMACIÓN O INDICACIÓN FACILITADA VERBALMENTE O POR ESCRITO POR SONY O POR UN REPRESENTANTE AUTORIZADO DE SONY SERÁ CONSTITUTIVA DE UNA GARANTÍA, OBLIGACIÓN O CONDICIÓN NI AMPLIARÁ EN MODO ALGUNO EL ÁMBITO DE APLICACIÓN DE ESTA GARANTÍA. EN CASO DE QUE EL SOFTWARE RESULTE DEFECTUOSO, UD. ASUMIRÁ EL COSTE ÍNTEGRO DE TODOS LOS TRABAJOS DE REVISIÓN, REPARACIÓN O SUBSANACIÓN QUE RESULTEN NECESARIOS. ALGUNAS JURISDICIONES NO PERMITEN LA EXCLUSIÓN DE GARANTÍAS IMPLÍCITAS, POR LO QUE ESTAS EXCLUSIONES PODRÍAN NO SERLE DE APLICACIÓN.

LIMITACIÓN DE RESPONSABILIDAD

NI SONY NI NINGUNO DE LOS TERCEROS PROVEEDORES (a los efectos de esta Cláusula, SONY y los TERCEROS PROVEEDORES se denominarán conjuntamente "SONY") SERÁN RESPONSABLES POR CUALESQUIERA DAÑOS DERIVADOS O EMERGENTES QUE PUEDAN RESULTAR DE LA INFRACCIÓN DE CUALQUIER GARANTÍA EXPRESA O IMPLÍCITA, DE CUALQUIER INCUMPLIMIENTO CONTRACTUAL O NEGLIGENCIA, O EN APLICACIÓN DEL PRINCIPIO DE RESPONSABILIDAD OBJETIVA O DE CUALQUIER OTRO PRINCIPIO JURÍDICO EN RELACIÓN CON EL SOFTWARE, INCLUYENDO, SIN LIMITACIÓN ALGUNA, CUALESQUIERA DAÑOS DERIVADOS DE PÉRDIDA DE BENEFICIOS, PÉRDIDA DE INGRESOS, PÉRDIDA DE DATOS, PÉRDIDA DE UTILIZACIÓN DEL SOFTWARE O CUALQUIER HARDWARE RELACIONADO, TIEMPO DE INACTIVIDAD Y TIEMPO DEL USUARIO, AUN CUANDO SE HAYA ADVERTIDO DE LA POSIBILIDAD DE QUE SE PRODUZCAN TALES DAÑOS. EN TODO CASO, LA RESPONSABILIDAD TOTAL DE SONY DERIVADA DE CUALQUIER DISPOSICIÓN DEL PRESENTE EULA ESTARÁ LIMITADA AL IMPORTE EFECTIVAMENTE ABONADO POR EL PRODUCTO. ALGUNAS JURISDICCIONES NO PERMITEN LA EXCLUSIÓN O LIMITACIÓN DE LA RESPONSABILIDAD POR DAÑOS DERIVADOS O EMERGENTES, POR LO QUE LA EXCLUSIÓN DISPUESTA ANTERIORMENTE PODRÍA NO SERLE DE APLICACIÓN.

FUNCIÓN DE ACTUALIZACIÓN AUTOMÁTICA

SONY o los TERCEROS PROVEEDORES podrán actualizar o modificar el SOFTWARE de forma automática para diversos fines como, a título enunciativo, el perfeccionamiento de funciones de seguridad, la corrección de errores y la mejora de funciones, tanto en el momento en que Ud. interactúe con los servidores de SONY o de dichos terceros como en cualquier otro momento. Dichas actualizaciones o modificaciones podrán eliminar o cambiar la naturaleza de las características u otros aspectos del SOFTWARE incluyendo, sin limitación alguna, las funciones que Ud. utilice habitualmente. Ud. reconoce y acepta que tales actividades podrán realizarse a elección exclusiva de SONY y que SONY podrá exigirle que instale o acepte totalmente tales actualizaciones o modificaciones para poder seguir utilizando el SOFTWARE. Cualquier actualización/modificación se considerará y constituirá parte integrante del SOFTWARE a los efectos del presente EULA. Al aceptar el presente EULA, Ud. presta su consentimiento para que se lleve a cabo dicha actualización/modificación.

ACUERDO COMPLETO, RENUNCIA Y NULIDAD PARCIAL

Este EULA junto con la política de privacidad de SONY, en la versión vigente de estos documentos en cada momento, constituyen el acuerdo completo entre Ud. y SONY con respecto al SOFTWARE. La omisión por parte de SONY en el ejercicio o exigencia de cualquier derecho o disposición de este EULA no constituirá una renuncia a dicho derecho o disposición. Si alguna disposición del presente EULA es declarada inválida o inaplicable, esa disposición se aplicará en la medida máxima de lo permitido por ley con el fin de mantener el espíritu de este EULA, y las disposiciones restantes permanecerán vigentes en todos sus términos.

LEY APLICABLE Y JURISDICCIÓN

La Convención de las Naciones Unidas sobre los Contratos de Compraventa Internacional de Mercaderías no será de aplicación a este EULA. El presente EULA se regirá por las leyes de Japón, sin remisión a las normas sobre conflictos de leyes. Los conflictos derivados de este EULA estarán sujetos a la jurisdicción exclusiva del Tribunal de Distrito de Tokio, Japón, y las partes acuerdan someterse a la jurisdicción de dicho tribunal.

ACCIONES LEGALES

Sin perjuicio de cualquier disposición en sentido contrario contenida en este EULA, Ud. reconoce y acepta que cualquier contravención o incumplimiento de este EULA por parte de Ud. ocasionará un daño irreparable a SONY, con respecto al cual sería insuficiente una indemnización monetaria. En consecuencia, Ud. acepta que SONY podrá solicitar las medidas judiciales y cautelares que considere necesarias o convenientes en tales circunstancias. Asimismo, SONY podrá adoptar las medidas legales y técnicas que se precisen para evitar cualquier contravención de este EULA y/o velar por su cumplimiento incluyendo, sin limitación alguna, el cese inmediato de su uso del SOFTWARE si SONY considera, a su elección exclusiva, que Ud. está infringiendo o pretende infringir este EULA. Estas acciones legales son adicionales a cualesquiera otras de las que SONY pueda disponer conforme a Derecho, en virtud de los principios de equidad o el contrato.

RESOLUCIÓN

Sin perjuicio del resto de derechos que le asisten, SONY podrá resolver este EULA si Ud. incumple cualquiera de sus términos y condiciones. En caso de producirse tal resolución, Ud. deberá dejar de utilizar el SOFTWARE y destruir todas sus copias.

MODIFICACIÓN

SONY SE RESERVA EL DERECHO A MODIFICAR LOS TÉRMINOS Y CONDICIONES DE ESTE EULA A SU ELECCIÓN EXCLUSIVA PUBLICANDO UN AVISO EN LA PÁGINA WEB DESIGNADA POR SONY, ENVIÁNDOLE UNA NOTIFICACIÓN A LA DIRECCIÓN DE E-MAIL QUE HAYA FACILITADO, COMUNICÁNDOSELO COMO PARTE DEL PROCESO A TRAVÉS DEL CUAL UD. OBTENGA NUEVAS VERSIONES/ACTUALIZACIONES O POR CUALQUIER OTRA FORMA DE NOTIFICACIÓN LEGALMENTE PREVISTA. Si no está conforme con la modificación, deberá ponerse en contacto inmediatamente con SONY para recibir las instrucciones pertinentes. Si sigue utilizando el SOFTWARE tras la fecha de efectos de la correspondiente notificación, se entenderá que ha aceptado la modificación y que se obliga a su cumplimiento.

TERCEROS BENEFICIARIOS

Cada uno de los TERCEROS PROVEEDORES se considerará expresamente un tercero beneficiario de las disposiciones de este EULA relativas a su SOFTWARE y, en consecuencia, tendrá derecho a exigir su cumplimiento.

Si necesita cualquier aclaración con respecto al presente EULA, diríjase a SONY por escrito a través de la dirección de contacto de la región o país correspondiente.

Copyright © 2014 Sony Corporation.

The software of this system may be updated in the future. To find out details on any available updates, please visit the following URL.

<http://www.sony.com/soundbarsupport>

Le logiciel de ce système peut faire l'objet de mises à jour. Pour plus d'informations sur les mises à jour disponibles, accédez à l'URL suivante.

<http://www.sony.com/soundbarsupport>

El software de este sistema posiblemente se pueda actualizar en el futuro. Para conocer los detalles acerca de cualquier actualización disponible, visite la siguiente URL.

<http://www.sony.com/soundbarsupport>

Made for



iPod



iPhone

Conçu pour



iPod



iPhone

LDAC **HDMI**

<http://www.sony.net/>



* 4 5 5 9 5 1 5 1 2 * (1)