



DISHWASHER USER INSTRUCTIONS

THANK YOU for purchasing this high-quality product. If you should experience a problem not covered in TROUBLESHOOTING, please visit our website at www.whirlpool.com for additional information. If you still need assistance, call us at 1-800-253-1301. In Canada, visit our website at www.whirlpool.ca or call us at 1-800-807-6777.

You will need your model and serial number located near the door on the right-hand or left-hand side of the dishwasher interior.

TABLE OF CONTENTS

DISHWASHER SAFETY	1
WHAT'S NEW IN YOUR DISHWASHER	3
ENERGY	3
PERFORMANCE	3
PARTS AND FEATURES.....	4
QUICK STEPS	5
DISHWASHER USE.....	6
CYCLE AND OPTION DESCRIPTIONS	8
DISHWASHER FEATURES.....	10
FILTRATION SYSTEM	12
DISHWASHER CARE	13
TROUBLESHOOTING	14
WARRANTY	17

Dishwasher Safety

Your safety and the safety of others are very important.

We have provided many important safety messages in this manual and on your appliance. Always read and obey all safety messages.



This is the safety alert symbol.

This symbol alerts you to potential hazards that can kill or hurt you and others.

All safety messages will follow the safety alert symbol and either the word "DANGER" or "WARNING."

These words mean:

⚠ DANGER

You can be killed or seriously injured if you don't immediately follow instructions.

⚠ WARNING

You can be killed or seriously injured if you don't follow instructions.

All safety messages will tell you what the potential hazard is, tell you how to reduce the chance of injury, and tell you what can happen if the instructions are not followed.

IMPORTANT SAFETY INSTRUCTIONS

WARNING: When using the dishwasher, follow basic precautions, including the following:

- Read all instructions before using the dishwasher.
- Use the dishwasher only for its intended function.
- Use only detergents or rinse agents recommended for use in a dishwasher, and keep them out of the reach of children.
- When loading items to be washed:
 - 1) Locate sharp items so that they are not likely to damage the door seal; and
 - 2) Load sharp knives with the handles up to reduce the risk of cut-type injuries.
- Do not wash plastic items unless they are marked "dishwasher safe" or the equivalent. For plastic items not so marked, check the manufacturer's recommendations.
- Do not touch the heating element during or immediately after use.
- Do not operate the dishwasher unless all enclosure panels are properly in place.
- Do not tamper with controls.
- Do not abuse, sit on, or stand on the door, lid, or dish racks of the dishwasher.
- To reduce the risk of injury, do not allow children to play in or on the dishwasher.
- Under certain conditions, hydrogen gas may be produced in a hot water system that has not been used for two weeks or more. **HYDROGEN GAS IS EXPLOSIVE.** If the hot water system has not been used for such a period, before using the dishwasher turn on all hot water faucets and let the water flow from each for several minutes. This will release any accumulated hydrogen gas. As the gas is flammable, do not smoke or use an open flame during this time.
- Remove the door or lid to the washing compartment when removing an old dishwasher from service or discarding it.

SAVE THESE INSTRUCTIONS

GROUNDING INSTRUCTIONS

■ **For a grounded, cord-connected dishwasher:**

The dishwasher must be grounded. In the event of a malfunction or breakdown, grounding will reduce the risk of electric shock by providing a path of least resistance for electric current. The dishwasher is equipped with a cord having an equipment-grounding conductor and a grounding plug. The plug must be plugged into an appropriate outlet that is installed and grounded in accordance with all local codes and ordinances.

WARNING: Improper connection of the equipment-grounding conductor can result in a risk of electric shock.

Check with a qualified electrician or service representative if you are in doubt whether the dishwasher is properly grounded. Do not modify the plug provided with the dishwasher; if it will not fit the outlet, have a proper outlet installed by a qualified electrician.

■ **For a permanently connected dishwasher:**

The dishwasher must be connected to a grounded metal, permanent wiring system, or an equipment-grounding conductor must be run with the circuit conductors and connected to the equipment-grounding terminal or lead on the dishwasher.

SAVE THESE INSTRUCTIONS



⚠ WARNING

Tip Over Hazard

- Do not use dishwasher until completely installed.**
- Do not push down on open door.**
- Doing so can result in serious injury or cuts.**

State of California Proposition 65 Warnings:

WARNING: This product contains one or more chemicals known to the State of California to cause cancer.

WARNING: This product contains one or more chemicals known to the State of California to cause birth defects or other reproductive harm.

What's New in Your Dishwasher

Energy

Congratulations on purchasing your water and energy efficient dishwasher! This dishwasher cleans by spraying the dishes with water and pauses to allow the detergent to soak into and release the soils on the dishes. The cycles are longer due to the soak and pauses for exceptional cleaning. Several models contain an optical water sensor. The optical water sensor is used to determine the optimum water and energy consumption for great cleaning performance. Efficient dishwashers run longer to save water and energy, just as driving a car slower saves on gas. The first cycle using the sensor will run longer to calibrate the optical sensor.



Performance

Rinse Aid

Using rinse aid will optimize your drying and wash performance. This dishwasher is specifically designed to be used with rinse aid for improved drying performance and controlling buildup of hard water deposits. Energy efficient dishwashers use less water and energy, so they depend on the water “sheeting” action of rinse aid for total optimal performance.

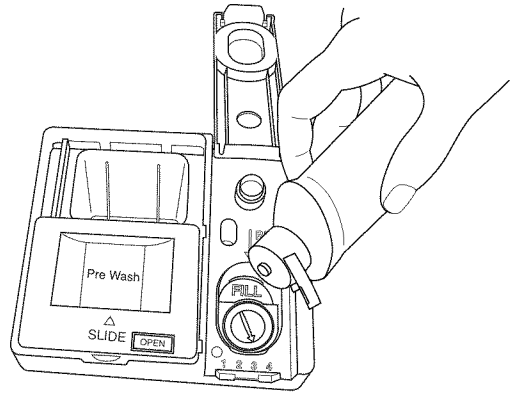

Detergent

The United States and Canada have passed a restriction limiting the amount of phosphorus (phosphates) in the household dishwasher detergents to no more than 0.5%, where previous detergents contained 8.7%. Major manufacturers have reformulated their dishwasher detergent for this change in detergents as another step in eco-conscious awareness. With these recent changes, it is recommended to use tablets and packs for convenience and improved performance.

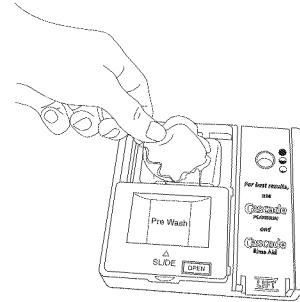

Filtration System

Your dishwasher has the latest technology in dishwasher filtration. This triple filtration system minimizes sound and optimizes water and energy conservation while providing optimal cleaning performance. Maintenance of your filters regularly will sustain peak cleaning performance. We suggest you clean both your upper and lower filter and rinse under running water at least once a month.

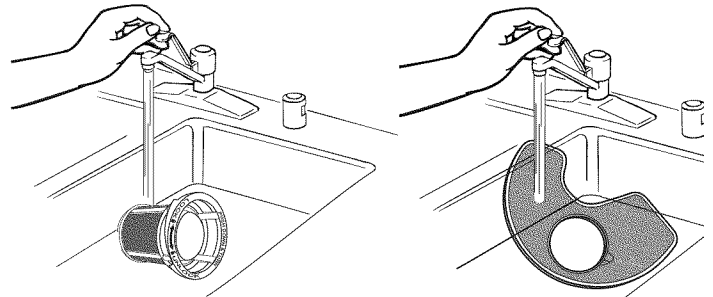

Parts and Features

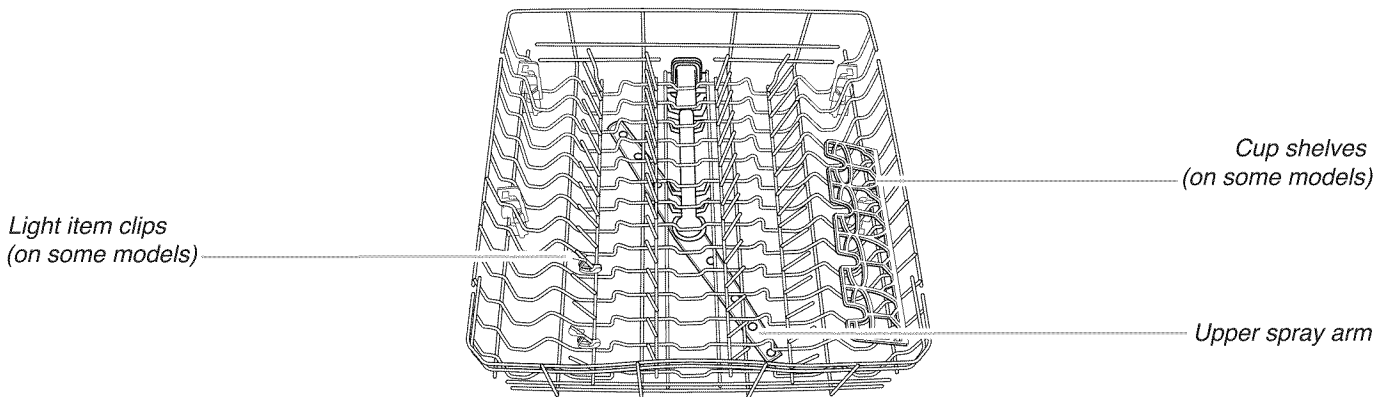
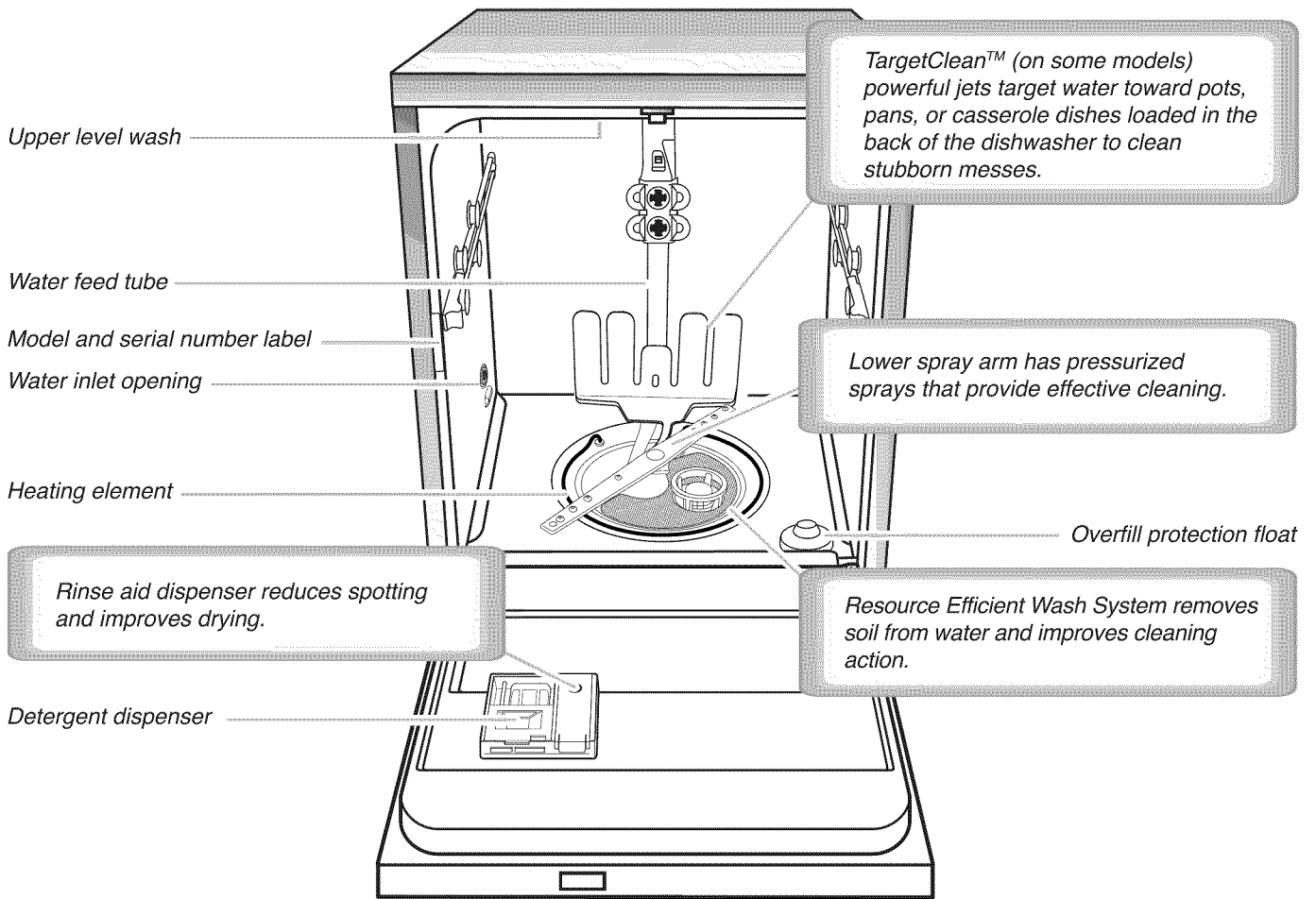

TOP RACK

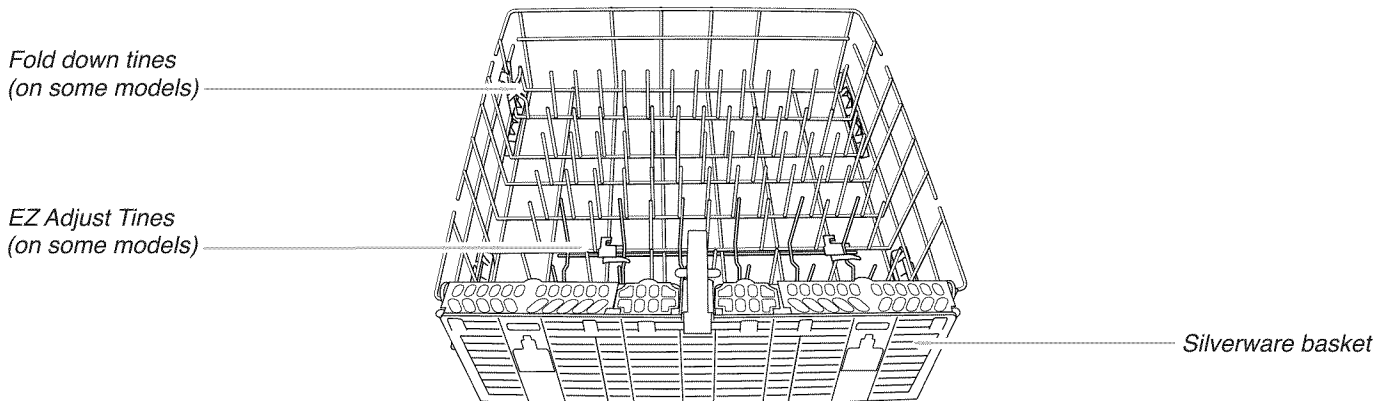

BOTTOM RACK

Quick Steps

1 Prepare and load dishwasher.

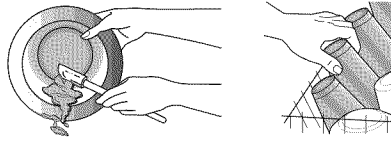

Spin the spray arms. They should turn freely.

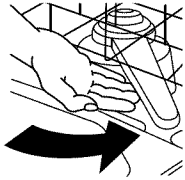

2 Add detergent and rinse aid.

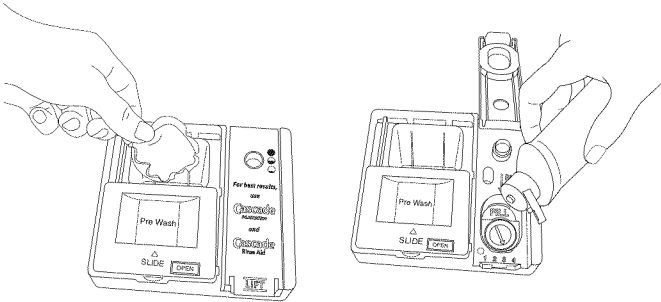

3 Select a cycle and option (cycles and options vary by model).

Sensor Heavy Normal 1-Hour Soak & Wash Clean

Cycles

lock hold 3 sec

Sani Rinse Heat Dry Hi Temp Wash Target Clean

Start Resume

Cancel/Drain hold 3 sec

4 Start dishwasher.

For models with controls on top of the door, select wash cycle, option and press START/RESUME before closing the door. Push door firmly closed. The door latches automatically. Select the wash cycle, options and press START/RESUME or press START/RESUME to repeat the same cycle and options as in the previous wash cycle.

Start Resume

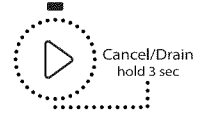

5 Unload and clean the filter.

See "Recommended Time Interval to Clean Your Filter," in the "Filtration System" section for the recommended cleaning schedule.

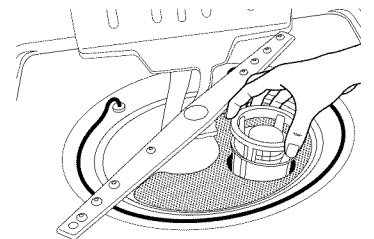
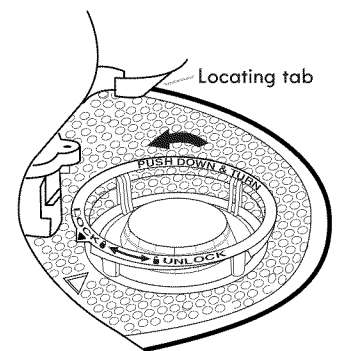

Dishwasher Use

STEP 1

Prepare and Load the Dishwasher

IMPORTANT: Remove leftover food, bones, toothpicks and other hard items from the dishes. Remove labels from containers before washing.

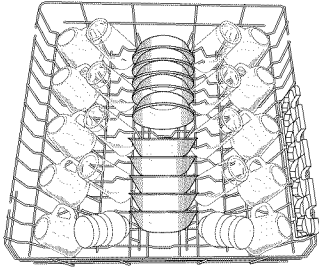

Upper rack

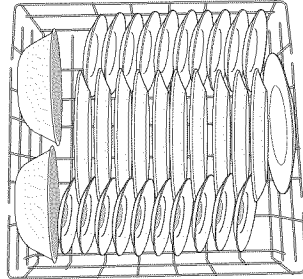

Lower rack

- Make sure nothing keeps spray arm(s) from spinning freely. It is important for the water spray to reach all soiled surfaces.
- Make sure that when the dishwasher door is closed no items are blocking the detergent dispenser.
- Items should be loaded with soiled surfaces facing down and inward to the spray as shown in the graphics above. This will improve cleaning and drying results.
- Avoid overlapping items like bowls or plates that may trap food.
- Place plastics, small plates and glasses in the upper rack.
- Wash only items marked "dishwasher safe."
- To avoid thumping/clattering noises during operation: Load dishes so they do not touch one another. Make sure lightweight load items are secured in the racks.

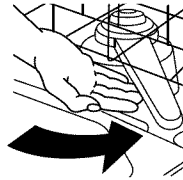

- When loading silverware, always place sharp items pointing down and avoid "nesting" as shown. If your silverware does not fit into the designated slots, flip the covers up and mix silverware types to keep them separated.
- Use suggested loading patterns, as shown, to better clean your silverware.

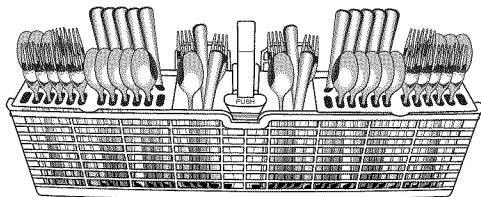
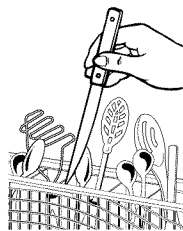

- Use the slots in the covers to keep your silverware separated for optimum wash.

STEP 2

Add Detergent

NOTE: If you do not plan to run a wash cycle soon, run a rinse cycle. Do not use detergent.

- Use automatic dishwasher detergent only. Add powder, liquid or tablet detergent just before starting a cycle.
- Fresh automatic dishwasher detergent results in better cleaning. Store tightly closed detergent container in a cool, dry place.
- For optimum performance, tablet detergent is recommended.

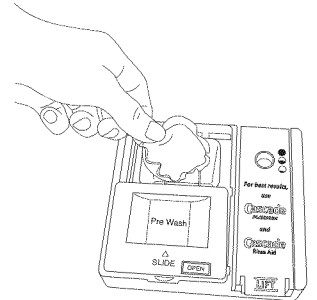

Premeasured Detergents

Many detergents now come in several forms (gel packs, tablets, or powder packs).

It is recommended to use tablets and packs for convenience and improved performance. They have been proven better than powder, liquid or gel detergents at reducing filming on dishes. Using tablets and packs over time will start to reduce or eliminate white film. Also, by using a rinse aid, you can minimize repeat buildup of white film. These forms are suitable for all hardness and soil levels. Always place detergents in the main compartment and slide lid to close.

To close lid

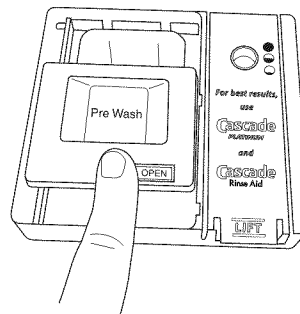

To open lid

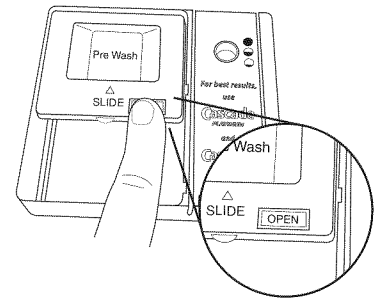

Place selected detergent in the dispenser. Place finger, as shown, and slide lid closed. Press firmly until it clicks.

Push OPEN, as shown, and the lid will slide open.

Powders and Gels

- The amount of detergent to use depends on:
 - How much soil remains on the items - Heavily soiled loads require more detergent.
 - The hardness of the water - If you use too little in hard water, dishes won't be clean. If you use too much in soft water, glassware will etch.
 - Soft to Medium Water (0-6 grains per U.S. gallon) [typical water softener water and some city water]
 - Medium to Hard Water (7-12 grains per U.S. gallon) [well water and some city water]
- Depending on your water hardness, fill the Main Wash section of the dispenser as shown, Fill the Pre-Wash section to the level shown for heavily soiled items.

NOTE: Fill amounts shown are for standard powdered detergent. Follow instructions on the package when using other dishwasher detergent.

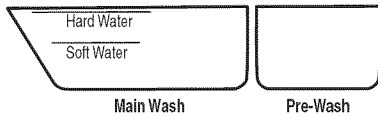

Add Rinse Aid

- Your dishwasher is designed to use rinse aid for good drying performance. Without rinse aid your dishes and dishwasher interior will have excessive moisture. The heat dry option will not perform as well without rinse aid.
- Rinse aid keeps water from forming droplets that can dry as spots or streaks. They also improve drying by allowing water to drain off of the dishes after the final rinse.
- Check the rinse aid indicator. Add rinse aid when indicator drops to "Add" level.
- To add rinse aid: Open the rinse dispenser lid by gently pushing in the center of the lid with your thumb and pulling up on the edge. Pour rinse aid into the opening until the dispenser is full. Then, close the dispenser by pushing down gently on the lid.

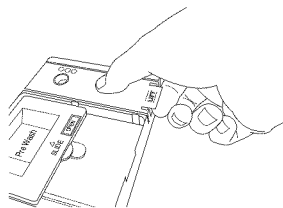

NOTE: For most water conditions, the factory setting will give good results.

- Check water hardness level to ensure no rings or spots on your dishware before adding rinse aid or adjusting the factory setting.
- If you have hard water or notice rings or spots, try a higher setting.
- Turn the arrow adjuster inside the dispenser by either using your fingers or inserting a flat-blade screwdriver into the center of the arrow and turning.

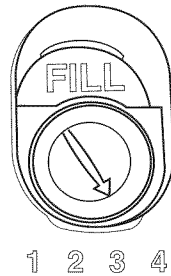

STEP 3

Select a Cycle (cycles vary by model)

See "Cycle and Option Descriptions" charts in the following section.

Heavier cycles and options affect cycle length.

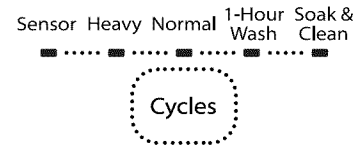

Select Options (options vary by model)

See "Cycle and Option Descriptions" charts in the following section.

You can customize your cycles by pressing the options desired.

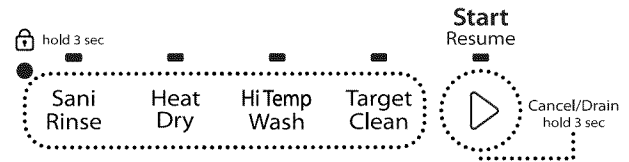

STEP 4

Start or Resume a Cycle

- Run hot water at the sink nearest your dishwasher until the water is hot. Turn off water. For best dishwashing results, water should be 120°F (49°C) as it enters the dishwasher.
- For models with controls on top of the door, select wash cycle, option and press START/RESUME before closing the door. Push door firmly closed. The door latches automatically. Select the wash cycle, options and press START/RESUME or press START/RESUME to repeat the same cycle and options as in the previous wash cycle.



- You can add an item anytime at the beginning of the cycle. Open the door slowly and add the item. Close the door firmly. Press START/RESUME.

Cycle and Option Descriptions

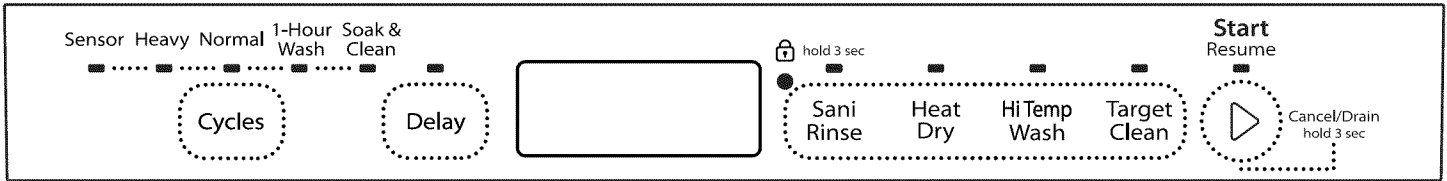

This information covers several different models. Your dishwasher may not have all of the cycles and options described. Estimated cycle times may increase or decrease depending on water temperature, soil conditions, dish load size, and options selected. You can customize your cycle by selecting an option.





See option selections. If you change your mind, press the option again to turn off the option, or select a different option. You can change an option anytime before the selected option begins. At each stage of the wash cycle, you may hear noises that you are not used to hearing in your previous dishwasher. Each cycle will provide a series of pauses and water sprays throughout the wash cycle. This is normal and will provide optimal cleaning performance.

CYCLE SELECTIONS			
	CYCLES	ESTIMATED WASH TIME (HH:MM)	WATER USAGE GALLONS (LITERS)
Sensor ■	The most advanced and versatile cycle. This cycle senses soil amount and toughness of soil to adjust the cycle for improved performance using only the amount of water and energy needed. Use for all soil levels.	2:30	3.38 to 7.4 (12.8 to 28.0)
Heavy ■	Use for hard-to-clean, heavily soiled pots, pans, casseroles, and tableware.	3:28	7.4 (28.1)
Normal ■	This cycle with only the Heat Dry option selected, and without other options selected, is recommended to completely wash and dry a full load of normally soiled dishes. The energy usage label is based on this cycle and option combination.	2:32	2.4 to 7.4 (9.09 to 28)
1-Hour Wash ■	For fast results, 1- Hour Wash will clean dishes using slightly more water and energy. Select the Heat Dry option to provide best dry performance.	1:00	7.87 (29.8)
Soak & Clean ■	This cycle quietly soaks dishes with an extended prewash which eliminates the need to presoak dishes saving personal time and effort. For optimal cleaning results during the Soak & Clean cycle, add prewash detergent. Use this cycle for loads with heavy amounts of dried on or hard to clean baked-on food.	7:31	7.4 (28.0)



IMPORTANT: The sensor in your dishwasher monitors the soil level. Cycle time and/or water usage can vary as the sensor adjusts the cycle for the best wash performance. If the incoming water is less than the recommended temperature or food soils are heavy, the cycle will automatically compensate by adding time, heat and water as needed.

OPTION SELECTIONS					
	OPTIONS	CAN BE SELECTED WITH	WHAT IT DOES	ADDED TIME TO CYCLE	ADDED WATER GALLONS (LITERS)
■ Target Clean	Activates the TargetClean™ spray jets and provides intensified water spray to the back of the lower level rack. May add heat and time to the cycle.	Sensor Heavy Normal Soak & Clean	Raises main wash temperature from 105°F (41°C) to 120°F (49°C).	0:12 to 0:57	0 to 4.8 (0 to 18.2)
■ Hi Temp Wash	Raises main wash temperature to improve cleaning for loads containing tough, baked-on food.	Sensor Heavy Normal Soak & Clean	Raises the main wash temperature to 135°F (57°C).	0:05 to 0:13	0 to 3.86 (0 to 14.6)

OPTION SELECTIONS

OPTIONS		CAN BE SELECTED WITH	WHAT IT DOES	ADDED TIME TO CYCLE	ADDED WATER GALLONS (LITERS)
 <p>Sani Rinse</p>	<p>Sanitizes dishes and glassware in accordance with NSF International NSF/ANSI Standard 184 for Residential Dishwashers. Certified residential dishwashers are not intended for licensed food establishments. Only sanitizing cycles have been designed to meet the requirements of the NSF/ANSI 184 performance standard for soil removal and for sanitization efficacy. There is no intention, either directly or indirectly, that all cycles on a NSF/ANSI 184 certified dishwasher meet the NSF/ANSI 184 performance standard for soil removal and for sanitization efficacy.</p> <p>The Sanitize indicator glows at the end of the cycle if the Sani Rinse option was successfully completed. If the indicator does not activate, it is probably due to the cycle being interrupted.</p>	<p>Sensor Heavy Normal</p>	<p>Raises the main wash temperature to 135°F (57°C) and the final rinse temperature to 156°F (69°C).</p>	<p>0:05 to 1:06</p>	<p>0 to 3.86 (0 to 14.6)</p>
 <p>Heat Dry</p>	<p>Dries dishes with heat. This option, with the use of rinse aid, will provide the best drying performance. Plastic items are less likely to deform when loaded in the top rack. Use Heat Dry for optimum dry performance. Turn the Heat Dry option off for air dry.</p>	<p>Sensor Heavy Normal Soak & Clean 1 - Hour Wash</p>	<p>Uses heating element to speed drying times. Heat Dry option defaults to On when any cycle is selected except for 1-Hour Wash.</p>	<p>0:08 to 0:46</p>	<p>0</p>
 <p>Delay</p>	<p>Runs dishwasher at a later time. Select a wash cycle and options. Each time you press the delay button, it will display the next available delay time. Press DELAY. Press START/RESUME. Close door firmly.</p> <p>NOTES:</p> <ul style="list-style-type: none"> ■ The dishwasher remembers the last Delay you selected. To reset the delay time to something other than what is displayed, continue to press the Delay button until the desired delay time is reached. ■ Anytime the door is opened (such as, to add a dish); START/RESUME must be pressed again to resume delay countdown. 	<p>Available with any cycle</p>	<p>Delays start of a cycle up to 24 hours.</p>	<p>0:00</p>	<p>0</p>
 <p>Sani Rinse</p>	<p>Avoids unintended use of dishwasher between cycles, or cycle and option changes during a cycle.</p> <p>To turn on Lock, press and hold SANI RINSE/CONTROL LOCK or DELAY (depending on model) for 3 seconds. Control Lock light will stay on for a short time, indicating that it is activated, and all buttons are disabled. If you press any button while your dishwasher is locked, light flashes 3 times. Dishwasher door can still be opened/closed while the controls are locked.</p> <p>To turn off Lock, press and hold SANI RINSE/CONTROL LOCK or DELAY (depending on model) for 3 seconds. Light turns off.</p> <p>NOTE: If your model requires you to press and hold DELAY to lock controls, Control Locked LED will be on or off to indicate whether Control Lock is active or not.</p>				

CONTROLS AND CYCLE STATUS

CONTROL	PURPOSE	COMMENTS
 <p>Start/Resume</p>  <p>Cancel/Drain hold 3 sec</p>	<p>Press to start or resume a wash cycle.</p>	<p>If the door is opened during a cycle or the power is interrupted, the Start/Resume button LED flashes. Cycle will not resume until door is closed and Start/Resume is pressed.</p> <p>NOTE: If Start/Resume button is located on top of door, push door firmly closed within 3 seconds of pressing Start/Resume. If door is not closed within 3 seconds, Start/Resume button LED will flash, an audible tone will be heard (on some top control models), and cycle will not start.</p> <p>Press to cancel wash cycle.</p> <p>Close the door firmly. The dishwasher starts a 2-minute drain (if needed). Let dishwasher drain completely. Press and hold START/RESUME for 3 seconds.</p>

CONTROLS AND CYCLE STATUS

CONTROL



PURPOSE

To follow progress of your dishwasher cycle.
NOTE: Indicators shown are not available on all models.

COMMENTS

The Clean indicator glows when a cycle is finished.
 If you select the Sani Rinse option, when the cycle is finished, the "Sanitized" indicator glows. If your dishwasher did not properly sanitize your dishes, the light flashes at the end of the cycle. This can happen if the cycle is interrupted, or water could not be heated to required temperature. The light goes off when you open and close door or press CANCEL.

Dishwasher Features

Your Whirlpool dishwasher may have some or all of these features.

TargetClean™ Wash Area

The TargetClean™ wash area is located at the back of the lower level rack.

NOTE: You must select the TargetClean™ wash option to use this feature. Make sure items do not interfere with the water feed tube, spray arms, or TargetClean™ spray jets.

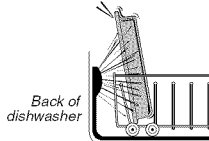

- Load pans, casserole dishes, etc. in the back of the lower dish rack with the soiled surfaces facing the TargetClean™ spray jets.
- Only one row of items may face the TargetClean™ spray jets. Stacking, overlapping or nesting items will keep the TargetClean™ spray jets from contacting all of the surfaces.

ANYWARE™ PLUS silverware basket

The ANYWARE™ PLUS silverware basket can be hung on the door, the bottom rack, or placed inside the bottom rack.

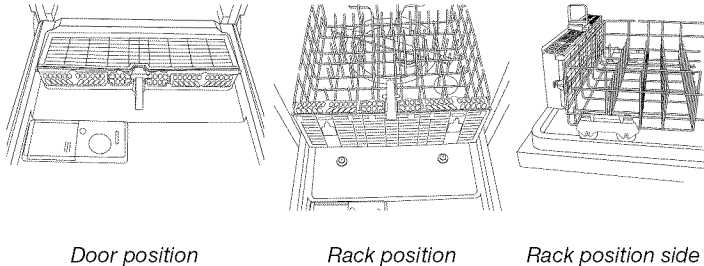

To open the ANYWARE™ PLUS silverware basket

To unlock, grasp the front panel, pull up and rotate 90° as shown. Make sure the front panel is up all the way before rotating. To unlock and rotate the front panel, grasp the front panel as shown and pull it up and out.

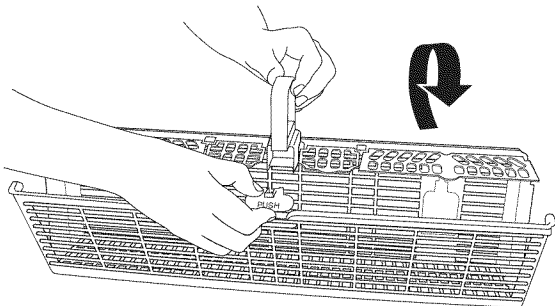

NOTE: Be sure the front panel of the silverware basket is completely locked into place before pulling out the bottom rack and before closing the dishwasher door.

To remove the basket from the door

1. Grasp the silverware basket by the handle. Slide it toward the top of the door.
2. Lift the basket off the holding buttons.

To replace the basket in the door

1. Set the silverware basket on the holding buttons.
2. Slide the basket toward the bottom of the door until it locks into place.

Cup shelves

Fold down the extra shelf on the left-hand or right-hand side of the top rack to hold additional cups, stemware or long items such as utensils and spatulas.

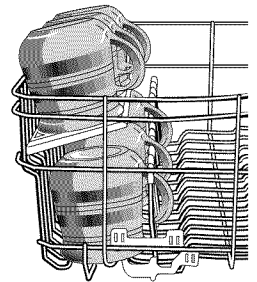

Fold-down Tines

The row of tines on the left-hand and right-hand sides of the upper or in the back of lower rack can be adjusted to make room for a variety of dishes.

To adjust the fold-down tines

1. Grasp the tip of the tine that is in the tine holder.
2. Gently push the tine out of the holder.
3. Lay the tines down, toward the center of the rack.

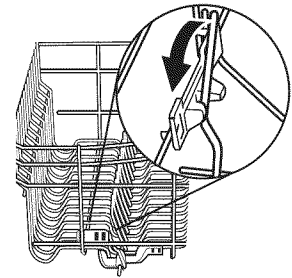

Light Item Clips

The light item clips hold lightweight plastic items such as cups, lids, or bowls in place during washing.

To move a clip

1. Pull the clip up and off the tine.
2. Reposition the clip on another tine.

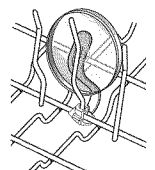

EZ Adjust Tines

Sliding tines in the lower rack that move left or right to fit your dishes. You can use this feature to fit larger items like cereal bowls and others.

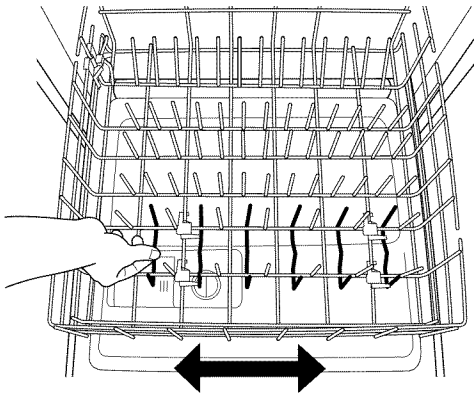

Silverware Spray (on some models)

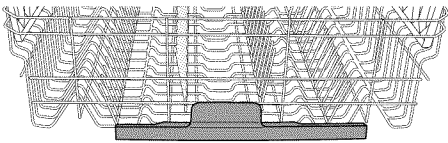

Silverware Spray helps remove stuck-on food. It delivers a concentrated shower of water to the in-the-door silverware basket to eliminate rewashing.

EZ-2-Lift™ Top Rack Adjuster (varies by model)

You can raise or lower the top rack to fit tall items in either the top or bottom rack. Adjusters are located on each side of the top rack.

To raise or lower the rack with adjuster 1

Hold the top rack with one hand near the adjuster and use the other hand to pull out the top of the adjuster. Raise or lower the rack to one of the preset positions.

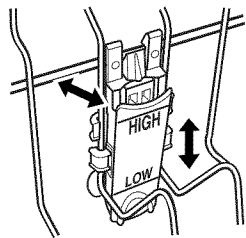

Rack adjuster 1

To raise or lower the rack with adjuster 2

Lift and pull up.

To lower the rack

Lift up and let down.

NOTE: The top rack must be level.

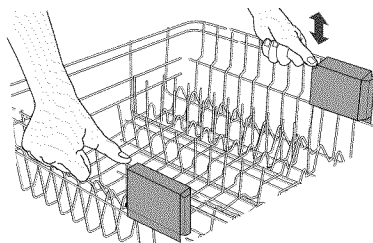

Rack adjuster 2

To raise or lower the rack with adjuster 3

Lift rack until both sides are at the same height and lock.

To lower the rack

Depress both tabs on rack adjusters and lower.

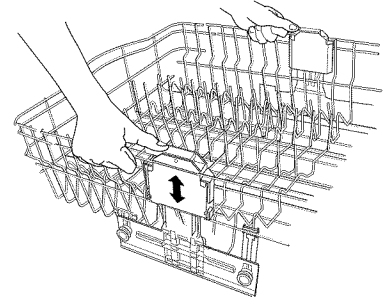

Rack adjuster 3

Removable Top Rack

The removable top rack allows you to wash larger items such as pots, roasters, and cookie sheets in the bottom rack.

IMPORTANT: Remove dishes prior to removing the top rack from dishwasher.

To remove the rack

1. Roll the rack $\frac{1}{3}$ to $\frac{1}{2}$ of the way out.
2. Remove each plastic rack stop from the end of each track by pushing inward toward the rack on the ridged area of the rack stop. The rack stop will snap open and can be easily removed by pulling straight out. Be sure to support the rack while removing rack stops.
3. Roll the rack all the way out of the track and remove it from the dishwasher.

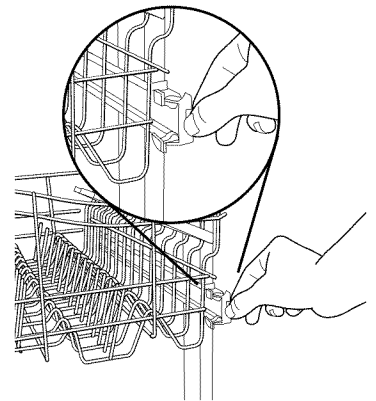

To replace the rack

Reverse the above steps 1 to 3 to replace the rack into the dishwasher.

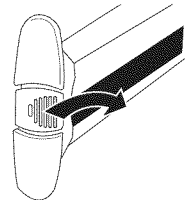

Filtration System

Your dishwasher has the latest technology in dishwasher filtration. This triple filtration system minimizes sound and optimizes water and energy conservation while providing superior cleaning performance. Throughout the life of your dishwasher, the filter will require maintenance to sustain peak cleaning performance.

The triple filter system consists of 2 parts, an upper filter assembly and a lower filter.

- The upper filter assembly keeps oversized items and foreign objects, along with very fine food particles, out of the pump.
- The lower filter keeps food from being recirculated onto your dishware.

The filters may need to be cleaned when:

- Visible objects or soils are on the Upper Filter Assembly.
- There is degradation in cleaning performance (that is, soils still present on dishes).
- Dishes feel gritty to the touch.

It is very easy to remove and maintain the filters. The chart below shows the recommended cleaning frequency.

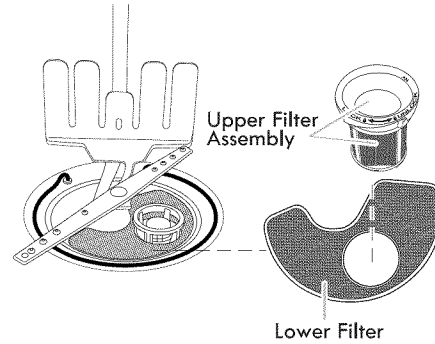

RECOMMENDED TIME INTERVAL TO CLEAN YOUR FILTER

Number of Loads Per Week	If you only scrape before loading*	If you scrape and rinse before loading	If you wash before loading
8-12	Every two months	Every four months	Once per year
4-7	Every four months	Once per year	Once per year
1-3	Twice per year	Once per year	Once per year

*Manufacturer's recommendation: This practice will conserve the water and energy that you would have used to prepare your dishes. This will also save you time and effort.

Very Hard Water

If you have hard water (above 15 grains), clean your filter at least once per month. Building up of white residue on your dishwasher indicates hard water. For tips on removing spots and stains, see "Troubleshooting" section.

Filter Removal Instructions

1. Turn the Upper Filter Assembly $\frac{1}{4}$ turn counterclockwise and lift out.
2. Separate the upper filter assembly by gently pulling apart.
3. Clean the filters as shown.

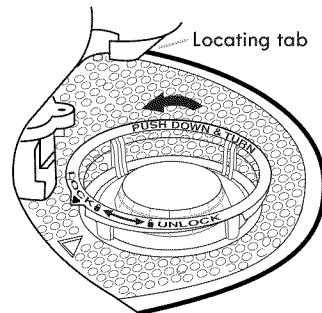

To remove Upper Filter Assembly

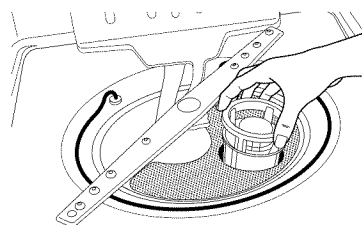

Cleaning Instructions

IMPORTANT: Do not use wire brush, scouring pad, etc. as they may damage the filters.

Rinse filter under running water until most soils are removed. If you have hard-to-remove soils or calcium deposits from hard water, a soft brush may be required.

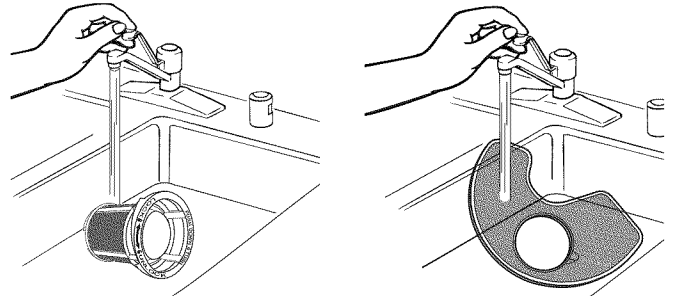

Filter Reinstallation Instructions

1. Noting the previous illustrations, place the Lower Filter under the Locating Tabs in the bottom of the dishwasher so the round opening for the Upper Filter Assembly lines up with the round opening in the bottom of the tub.
2. Insert the Upper Filter Assembly into the circular opening in the Lower Filter.

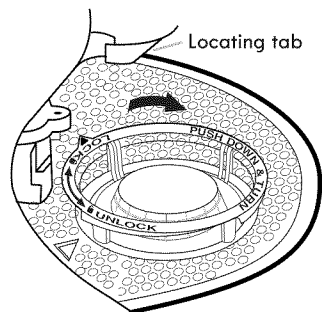
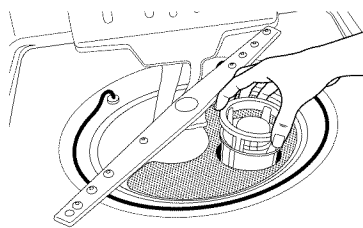

To replace Upper Filter Assembly

3. Slowly rotate the filter clockwise until it drops into place. Continue to rotate until the filter is locked into place. If the filter is not fully seated (still turns freely), continue to turn the filter clockwise until it drops and locks into place.

NOTE: The Upper Filter Assembly arrow does not have to align with the arrow in the Lower Filter as long as the filter is locked.

IMPORTANT: To avoid damage to dishwasher, do not operate your dishwasher without the filters properly installed. Be sure the Lower Filter is securely in place and the Upper Filter Assembly is locked into place. If the Upper Filter Assembly turns freely, it is not locked into place.

Dishwasher Care

CLEANING THE DISHWASHER

Cleaning the Exterior

Clean the exterior of the dishwasher with a soft, damp cloth and mild detergent. If your dishwasher has a stainless steel exterior, a stainless steel cleaner is recommended - Stainless Steel Cleaner and Polish Part Number 31464.

Cleaning the interior

Clean the interior of the dishwasher, with a paste of powdered dishwasher detergent and water or use liquid dishwasher detergent on a damp sponge to clean the cooled-down interior.

A white vinegar rinse may remove white spots and film. Vinegar is an acid, and using it too often could damage your dishwasher.

Put 2 cups (500 mL) white vinegar in a glass or dishwasher-safe measuring cup on the bottom rack. Run the dishwasher through a complete washing cycle using an air-dry or an energy-saving dry option. Do not use detergent. Vinegar will mix with the wash water.

Dishwasher maintenance procedure

Removal of Hard Water / Filming

Recommended use of a monthly maintenance product such as affresh® Dishwasher Cleaner Part Number W10282479.

- Load your dishwasher (preferably with dishes affected by filming/hard water).
- Place tablet in main wash compartment of detergent dispenser.
- Select cycle/option best for heavily soiled dishes and start dishwasher.

NOTE: It is recommended to use a premeasured detergent tablet or pack for regular daily use.

Drain air gap

If you have a drain air gap, check and clean it if the dishwasher isn't draining well.

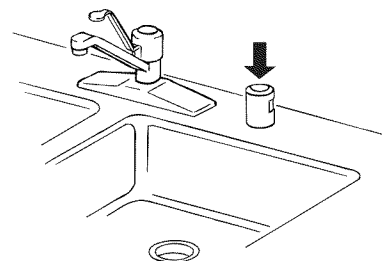

To reduce risk of property damage during vacation or extended time without use

- When you will not be using the dishwasher during the summer months, turn off the water and power supply to the dishwasher.
- Make sure the water supply lines are protected against freezing conditions. Ice formations in the supply lines can increase water pressure and cause damage to your dishwasher or home. Damage from freezing is not covered by the warranty.
- When storing your dishwasher in the winter, avoid water damage by having your dishwasher winterized by authorized service personnel.

Troubleshooting

First try the solutions suggested here. If you need further assistance or more recommendations that may help you avoid a service call, refer to the warranty page in this manual and scan the code with your mobile device, or visit www.whirlpool.com/product_help. In Canada, visit www.whirlpool.ca.

Contact us by mail with any questions or concerns at the address below:

In the U.S.A.:

Whirlpool Brand Home Appliances
Customer eXperience Center
553 Benson Road
Benton Harbor, MI 49022-2692

Please include a daytime phone number in your correspondence.

In Canada:

Whirlpool Brand Home Appliances
Customer eXperience Centre
200 – 6750 Century Ave.
Mississauga, Ontario L5N 0B7

Dishwasher is not operating properly

■ Dishwasher does not run or stops during a cycle

It is normal for certain cycles to repeatedly pause for several seconds during the main wash.

Is the door closed tightly and latched?

Is the right cycle selected?

Is there power to the dishwasher? Has a household fuse blown, or has a circuit breaker tripped? Replace the fuse or reset the circuit breaker. If the problem continues, call an electrician.

Has the motor stopped due to an overload? The motor automatically resets itself within a few minutes. If it does not restart, call for service.

Is the water shutoff valve (if installed) turned on?

■ The Clean light is flashing

Check the following:

- Is the overflow protection float able to move up and down freely? Press down to release.
- Be sure the water supply is turned on to the dishwasher. (This is very important following the new installation of your dishwasher.)
- Check for suds in the dishwasher. If foam or suds are detected by the dishwasher sensing system, the dishwasher may not operate properly or may not fill with water.

Suds can come from:

1. Using the incorrect type of detergent, such as laundry detergent, hand soap, or dish detergent for hand washing dishes.
2. Forgetting to replace the rinse aid dispenser cap after filling (or refilling) the rinse aid.
3. Using an excessive amount of dishwasher detergent.

■ Dishwasher will not fill

Is the overflow protection float able to move up and down freely? Press down to release.

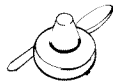

■ Dishwasher seems to run too long

Try the 1 Hour Wash cycle.

Is the water supplied to the dishwasher hot enough? The dishwasher runs longer while heating water.

Is the dishwasher cycle time within the cycle times? See cycle sections wash times. A delay automatically occurs in some wash and rinse cycles until the water reaches the proper temperature.

This dishwasher is equipped with an optical sensor wash that detects water temperature, soil and detergent amount. Wash cycles are adjusted based on the load sensing.

IMPORTANT: The very first wash cycle after installation in your home will be adjusted to include an additional 2 rinses. This cycle must not be interrupted for proper sensor adjustment. If this adjustment cycle is canceled or stopped before the Clean light comes on at the end of the cycle, the next wash cycle will repeat this sensor adjustment.

■ Water remains in the dishwasher

Is the cycle complete?

Was the disposer knockout plug removed during installation? (See “Install the drain hose” section in the Installation Instructions.)

■ Detergent remains in the covered section of the dispenser

Is the cycle complete?

Check for items such as cookie sheets, cutting boards, or large containers that may be blocking the detergent dispenser from opening properly.

Be sure the cycle has finished (green light is on). If it has not finished, you will need to resume the cycle by pressing START/RESUME and closing the door within 3 seconds.

Is the detergent lump-free? Replace detergent if necessary.

■ White residue on the front of the access panel

Was too much detergent used?

Is the brand of detergent making excess foam? Try a different brand to reduce foaming and eliminate buildup.

■ Odor in the dishwasher

Are dishes washed only every 2 or 3 days?

Check and clean your filters regularly. See the table in “Filtration System” section for “Recommended Time Interval to Clean Your Filter.”

Does the dishwasher have a new plastic smell? Run a vinegar rinse as described in “Dishwasher Care.”

To avoid odor, use affresh® dishwasher and disposal cleaner tablet once a month or as needed for a fresher dishwasher as described in “Dishwasher Care.”

■ Condensation on the kitchen counter (built-in models)

Is the dishwasher aligned with the countertop? Moisture from the vent in the dishwasher console can form on the counter. Refer to the Installation Instructions for more information.

■ **Bottom rack does not fully slide into the dishwasher**

Check to see if items loaded for TargetClean™ wash option have shifted. Reload to keep items from interfering with spray jets or spray arm.

Dishes do not dry completely

■ **Dishes do not dry completely**

Did you use a rinse aid? Your dishwasher is designed to use rinse aid for good drying performance. Without rinse aid your dishes and dishwasher interior will have excessive moisture. The Heat Dry option will not perform as well without rinse aid.

■ **Dishes are not dry**

Did you load your dishwasher to allow proper water drainage? Do not overload. Use a liquid rinse aid to speed drying.

Are the plastics wet? Plastics often need towel drying.

Is the rinse aid dispenser empty?

Did you use an air-dry or energy-saving dry option? Use a heated drying option for dryer dishes.

■ **Excess moisture on racks and dishwasher interior**

Check the rinse aid indicator to see that there is rinse aid in the dispenser.

Spots and stains on dishes

■ **Spotting and filming on dishes**

Is your water hard, or is there a high mineral content in your water? Conditioning the final rinse water with a liquid rinse aid helps eliminate spotting and filming. Keep the rinse aid dispenser filled. Always use a high-temp option. If your water hardness is 13 grains or above, it is strongly recommended that you install a home water softener. If you do not wish to drink softened water, have the softener installed onto your hot water supply.

Is the water temperature too low? For best dishwashing results, water should be 120°F (49°C) as it enters the dishwasher.

Did you use the correct amount of effective detergent? Use recommended dishwasher detergents only. Do not use less than 1 tbs (15 g) per load. Detergent must be fresh to be effective. Heavy soil and/or hard water generally require extra detergent.

Using dishwasher detergent tablets and packs have been proven better than powder, liquid or gel detergents to reduce filming on your dishes. Using these tablets and packs over time will start to reduce or eliminate white film. Also, by using a rinse aid you can minimize repeat buildup of white film.

Is the home water pressure high enough for proper dishwasher filling? Home water pressure should be 20 to 120 psi (138 to 828 kPa) for proper dishwasher fill. If you have questions about your water pressure, call a licensed, qualified plumber.

NOTE: To remove spots and film from glassware, remove all silverware and metal items and run a vinegar rinse as described in “Dishwasher Care.”

■ **Silica film or etching (silica film is a milky, rainbow-colored deposit; etching is a cloudy film)**

Sometimes there is a water/chemical reaction with certain types of glassware. This is usually caused by some combination of soft or softened water, alkaline washing solutions, insufficient rinsing, overloading the dishwasher, and the heat of drying. It might not be possible to avoid the problem, except by hand washing.

To slow this process use a minimum amount of detergent but not less than 1 tbs (15 g) per load. Use a liquid rinse aid and under load the dishwasher to allow thorough rinsing. Silica film and etching are permanent and cannot be removed. Do not use heated drying.

■ **White spots on cookware with nonstick finish**

Has the dishwasher detergent removed cookware seasoning? Season cookware again after washing it in the dishwasher.

■ **Brown stains on dishes and dishwasher interior**

Does your water have high iron content? Rewash dishes using 1-3 tsp (5-15 mL) of citric acid crystals added to the covered section of the detergent dispenser. Do not use detergent.

Follow with a Normal wash cycle with detergent. If treatment is needed more often than every other month, the installation of an iron removal unit is suggested.

■ **Black or gray marks on dishes**

Are aluminum items rubbing dishes during washing? Disposable aluminum items can break down in the dishwasher and cause marking. Hand wash these items. Remove aluminum markings by using a mild abrasive cleaner.

■ **Orange stains on plastic dishes or dishwasher interior**

Are large amounts of tomato-based foods on dishes placed in the dishwasher? It may be necessary to use a stain removal product to remove stains from your dishwasher. Stains will not affect dishwasher performance.

Noises

■ **Surging sounds**

Surging sounds can occur periodically throughout the cycle while the dishwasher is draining.

■ **Valve hissing**

Normal water valve hissing may be heard periodically during the water fill.

■ **Snapping sound**

A normal snap sound may be heard when the detergent dispenser opens during the cycle and when the door is opened at the end of the cycle.

■ **Grinding, grating, crunching or buzzing sounds**

A hard object has entered the wash module (on some models). When the object is ground up, the sound should stop. If the noise persists after a complete cycle, call for service.

Dishwasher stops and starts

■ **Numerous starts and stops**

It is normal to hear numerous starts and stops throughout your entire cycle. These starts and stops are needed to provide optimal cleaning performance and energy savings.

■ **Depending on cycle selected**

Depending on the cycle selected and the soil level sensed by the “Optical Water Sensor” (on some models), you will experience more starts and stops throughout the entire cycle.

Dishes are not completely clean

■ Food soil left on the dishes

Is the dishwasher loaded correctly?

Check and clean your filters regularly. See the table in “Filtration System” section for “Recommended Time Interval to Clean Your Filter.”

Did you choose the cycle that describes the most difficult soil in your dishwasher? If you have some items with heavier soils, use a heavier cycle.

Is the water temperature too low? For best dishwashing results, water should be 120°F (49°C) as it enters the dishwasher.

Did you use the correct amount of fresh detergent? Use recommended dishwasher detergents only. Do not use less than 1 tbs (15 g) per load. Detergent must be fresh to be effective. Heavy soil and/or hard water generally require extra detergent.

Is detergent caked in dispenser? Use fresh detergent only. Do not allow detergent to sit for several hours in a wet dispenser. Clean dispenser when caked detergent is present.

Is the pump or spray arm clogged by labels from bottles and cans?

Is the home water pressure high enough for proper dishwasher filling? Home water pressure should be 20 to 120 psi (138 to 828 kPa) for proper dishwasher fill. If you have questions about your water pressure, call a licensed, qualified plumber.

Are high suds slowing the wash arm? Do not use soap or laundry detergents. Use recommended dishwasher detergents only.

■ Dishes in the TargetClean™ wash area are not clean

Are the dishes loaded to face the TargetClean™ spray jets? Load soiled dish surfaces to face the back of the dishwasher toward the TargetClean™ spray jets. Tilt the dishes toward the back so water can drain from surfaces, and the lower spray arm can wash the item from below.

NOTE: Loaded items may shift when dish racks are pushed into the dishwasher. Make sure dishes do not interfere with the spray arms, water feed tube, or TargetClean™ spray jets.

Are items loaded so they do not overlap? Load items only one row deep without any overlap so that the TargetClean™ spray jets can reach all surfaces.

Dishes are damaged during a cycle

■ Chipping of dishes

Did you load the dishwasher properly? Load the dishes and glasses so they are stable and do not strike together from washing action. Minimize chipping by moving the rack in and out slowly.

NOTE: Antiques, feather-edged crystal, and similar types of china and glassware might be too delicate for automatic dishwashing. Wash by hand.

WHIRLPOOL® MAJOR APPLIANCE LIMITED WARRANTY

ATTACH YOUR RECEIPT HERE. PROOF OF PURCHASE IS REQUIRED TO OBTAIN WARRANTY SERVICE.

Please have the following information available when you call the Customer eXperience Center:

- Name, address and telephone number
- Model number and serial number
- A clear, detailed description of the problem
- Proof of purchase including dealer or retailer name and address

IF YOU NEED SERVICE:

1. Before contacting us to arrange service, please determine whether your product requires repair. Some questions can be addressed without service. Please take a few minutes to review the Troubleshooting or Problem Solver section of the Use and Care Guide, scan the QR code on the right to access additional resources, or visit www.whirlpool.com/product_help.
2. All warranty service is provided exclusively by our authorized Whirlpool Service Providers. In the U.S. and Canada, direct all requests for warranty service to:

Whirlpool Customer eXperience Center

In the U.S.A., call 1-800-253-1301. In Canada, call 1-800-807-6777.

If outside the 50 United States or Canada, contact your authorized Whirlpool dealer to determine whether another warranty applies.

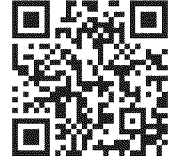

www.whirlpool.com/product_help

ONE YEAR LIMITED WARRANTY

WHAT IS COVERED

For one year from the date of purchase, when this major appliance is installed, operated and maintained according to instructions attached to or furnished with the product, Whirlpool Corporation or Whirlpool Canada LP (hereafter "Whirlpool") will pay for Factory Specified Replacement Parts and repair labor to correct defects in materials or workmanship that existed when this major appliance was purchased, or at its sole discretion replace the product. In the event of product replacement, your appliance will be warranted for the remaining term of the original unit's warranty period.

YOUR SOLE AND EXCLUSIVE REMEDY UNDER THIS LIMITED WARRANTY SHALL BE PRODUCT REPAIR AS PROVIDED HEREIN. Service must be provided by a Whirlpool designated service company. This limited warranty is valid only in the United States or Canada and applies only when the major appliance is used in the country in which it was purchased. This limited warranty is effective from the date of original consumer purchase. Proof of original purchase date is required to obtain service under this limited warranty.

WHAT IS NOT COVERED

1. Commercial, non-residential, multiple-family use, or use inconsistent with published user, operator or installation instructions.
2. In-home instruction on how to use your product.
3. Service to correct improper product maintenance or installation, installation not in accordance with electrical or plumbing codes or correction of household electrical or plumbing (i.e. house wiring, fuses or water inlet hoses).
4. Consumable parts (i.e. light bulbs, batteries, air or water filters, preservation solutions, etc.).
5. Defects or damage caused by the use of non-genuine Whirlpool parts or accessories.
6. Conversion of products from natural gas or L.P. gas.
7. Damage from accident, misuse, abuse, fire, floods, acts of God or use with products not approved by Whirlpool.
8. Repairs to parts or systems to correct product damage or defects caused by unauthorized service, alteration or modification of the appliance.
9. Cosmetic damage including scratches, dents, chips, and other damage to the appliance finishes unless such damage results from defects in materials and workmanship and is reported to Whirlpool within 30 days.
10. Discoloration, rust or oxidation of surfaces resulting from caustic or corrosive environments including but not limited to high salt concentrations, high moisture or humidity or exposure to chemicals.
11. Food or medicine loss due to product failure.
12. Pick-up or delivery. This product is intended for in-home repair.
13. Travel or transportation expenses for service in remote locations where an authorized Whirlpool servicer is not available.
14. Removal or reinstallation of inaccessible appliances or built-in fixtures (i.e. trim, decorative panels, flooring, cabinetry, islands, countertops, drywall, etc.) that interfere with servicing, removal or replacement of the product.
15. Service or parts for appliances with original model/serial numbers removed, altered or not easily determined.

The cost of repair or replacement under these excluded circumstances shall be borne by the customer.

DISCLAIMER OF IMPLIED WARRANTIES

IMPLIED WARRANTIES, INCLUDING ANY IMPLIED WARRANTY OF MERCHANTABILITY OR IMPLIED WARRANTY OF FITNESS FOR A PARTICULAR PURPOSE, ARE LIMITED TO ONE YEAR OR THE SHORTEST PERIOD ALLOWED BY LAW. Some states and provinces do not allow limitations on the duration of implied warranties of merchantability or fitness, so this limitation may not apply to you. This warranty gives you specific legal rights, and you also may have other rights that vary from state to state or province to province.

DISCLAIMER OF REPRESENTATIONS OUTSIDE OF WARRANTY

Whirlpool makes no representations about the quality, durability, or need for service or repair of this major appliance other than the representations contained in this warranty. If you want a longer or more comprehensive warranty than the limited warranty that comes with this major appliance, you should ask Whirlpool or your retailer about buying an extended warranty.

LIMITATION OF REMEDIES; EXCLUSION OF INCIDENTAL AND CONSEQUENTIAL DAMAGES

YOUR SOLE AND EXCLUSIVE REMEDY UNDER THIS LIMITED WARRANTY SHALL BE PRODUCT REPAIR AS PROVIDED HEREIN. WHIRLPOOL SHALL NOT BE LIABLE FOR INCIDENTAL OR CONSEQUENTIAL DAMAGES. Some states and provinces do not allow the exclusion or limitation of incidental or consequential damages, so these limitations and exclusions may not apply to you. This warranty gives you specific legal rights, and you also may have other rights that vary from state to state or province to province.

11/14



INSTRUCCIONES PARA EL USUARIO DE LA LAVAVAJILLAS

LE AGRADECEMOS la compra de este producto de alta calidad. Si usted experimenta un problema que no esté cubierto en SOLUCIÓN DE PROBLEMAS, visite nuestro sitio de Internet en www.whirlpool.com para obtener información adicional. Si considera que aún necesita ayuda, llámenos al 1-800-253-1301. En Canadá, visite nuestro sitio de Internet en www.whirlpool.ca o llámenos al 1-800-807-6777.

Necesitará tener a mano el número de modelo y de serie, que está ubicado cerca de la puerta del lado derecho o izquierdo del interior de la lavavajillas.

ÍNDICE

SEGURIDAD DE LA LAVAVAJILLAS	18
QUÉ HAY DE NUEVO EN SU LAVAVAJILLAS.....	20
ENERGÍA	20
RENDIMIENTO	20
PIEZAS Y CARACTERÍSTICAS	21
PASOS RÁPIDOS	22
USO DE LA LAVAVAJILLAS	23
DESCRIPCIÓN DE CICLOS Y OPCIONES.....	25
CARACTERÍSTICAS DE LA LAVAVAJILLAS	27
SISTEMA DE FILTRACIÓN.....	29
CUIDADO DE LA LAVAVAJILLAS.....	30
SOLUCIÓN DE PROBLEMAS	31
GARANTÍA	34

Seguridad de la lavavajillas

Su seguridad y la seguridad de los demás es muy importante.

Hemos incluido muchos mensajes importantes de seguridad en este manual y en su electrodoméstico. Lea y obedezca siempre todos los mensajes de seguridad.



Este es el símbolo de advertencia de seguridad.

Este símbolo le llama la atención sobre peligros potenciales que pueden ocasionar la muerte o una lesión a usted y a los demás.

Todos los mensajes de seguridad irán a continuación del símbolo de advertencia de seguridad y de la palabra "PELIGRO" o "ADVERTENCIA". Estas palabras significan:

 **PELIGRO**

Si no sigue las instrucciones de inmediato, usted puede morir o sufrir una lesión grave.

 **ADVERTENCIA**

Si no sigue las instrucciones, usted puede morir o sufrir una lesión grave.

Todos los mensajes de seguridad le dirán el peligro potencial, le dirán cómo reducir las posibilidades de sufrir una lesión y lo que puede suceder si no se siguen las instrucciones.

INSTRUCCIONES IMPORTANTES DE SEGURIDAD

ADVERTENCIA: Cuando use la lavavajillas siga precauciones básicas, incluyendo las siguientes:

- Lea todas las instrucciones antes de usar la lavavajillas.
- Use la lavavajillas únicamente para las funciones que fue diseñada.
- Use únicamente detergentes o agentes de enjuague recomendados para ser usados en las lavavajillas y manténgalos fuera del alcance de los niños.
- Al introducir los artículos para lavar:
 - 1) Coloque los artículos puntiagudos de manera que no dañen el sello de la puerta
 - 2) Introduzca los cuchillos filosos con los mangos hacia arriba para reducir el riesgo de cortaduras.
- No lave artículos de plástico que no lleven la indicación "lavables en la lavavajillas" u otra similar. Lea las recomendaciones del fabricante para los artículos de plástico que no lleven tal indicación.
- No toque el elemento de calefacción durante o inmediatamente después de usar la lavavajillas.
- No haga funcionar la lavavajillas a menos que todos los paneles estén colocados debidamente en su lugar.
- No juegue con los controles.
- No abuse, ni se siente ni se pare sobre la puerta, la tapa o sobre las canastas de la lavavajillas.
- Para reducir el riesgo de lesión, no permita que los niños jueguen dentro ni sobre la lavavajillas.
- Bajo ciertas condiciones, un sistema de agua caliente que no ha sido usado por dos semanas o más puede producir gas hidrógeno. **EL GAS HIDRÓGENO ES EXPLOSIVO.** Si el sistema de agua caliente no ha sido usado por ese período, abra todas las llaves de agua caliente y deje que corra el agua por varios minutos antes de usar la lavavajillas. Esto permitirá que los gases acumulados escapen. Debido a que el gas es inflamable, no fume ni encienda ninguna llama abierta durante este tiempo.
- Quite la puerta o la tapa del compartimiento de lavado cuando remueva o deje de usar para siempre una vieja lavavajillas.

GUARDE ESTAS INSTRUCCIONES

INSTRUCCIONES DE CONEXIÓN A TIERRA

■ Para una lavavajillas con cable eléctrico y conexión a tierra:

La lavavajillas debe estar conectada a tierra. En caso de funcionamiento defectuoso o avería, la conexión a tierra reduce el riesgo de choque eléctrico al establecer una ruta de menor resistencia para la corriente eléctrica. La lavavajillas viene equipada con un cable eléctrico que tiene un conductor para conexión a tierra y un enchufe con conexión a tierra. El enchufe debe ser conectado a un contacto apropiado que esté instalado y conectado a tierra de acuerdo con todos los códigos y ordenanzas locales.

ADVERTENCIA: La conexión inadecuada del conductor de conexión a tierra puede resultar en riesgo

de choque eléctrico. Pregunte a un electricista calificado o a un agente de servicio si no está seguro si la lavavajillas está adecuadamente conectada a tierra. No modifique el enchufe que viene con la lavavajillas. Si no cabe en el contacto, pida que un electricista calificado instale un contacto apropiado.

■ Para lavavajillas con conexión permanente:

Esta lavavajillas debe estar conectada a un sistema de cableado de metal permanente, conectado a tierra, o se debe tender un conducto para la conexión a tierra del equipo con los conductores de circuito y conectado a la terminal de tierra del equipo o al conductor de suministro de la lavavajillas.

GUARDE ESTAS INSTRUCCIONES



⚠ ADVERTENCIA

Peligro de Vuelco

No use la lavavajillas antes de estar completamente instalada.

No se apoye en la puerta abierta.

No seguir estas instrucciones puede ocasionar heridas serias o cortaduras.

Advertencias de la Proposición 65 del estado de California:

ADVERTENCIA: Este producto contiene una o más sustancias químicas identificadas por el estado de California como causantes de cáncer.

ADVERTENCIA: Este producto contiene una o más sustancias químicas identificadas por el estado de California como causantes de defectos congénitos o algún otro tipo de daños en la función reproductora.

Qué hay de nuevo en su lavavajillas

Energía

¡Felicitaciones por haber comprado la lavavajillas con bajo consumo de agua y energía! Esta lavavajillas limpia rociando la vajilla con agua y hace pausas para permitir que el detergente remoje la vajilla y afloje la suciedad de los platos. Para obtener una limpieza excepcional, los ciclos se hacen más largos debido al remojo y las pausas. Varios modelos tienen un sensor óptico de agua. El sensor óptico de agua se usa para determinar el consumo óptimo de agua y energía para un desempeño de limpieza ideal. Las lavavajillas eficaces funcionan por más tiempo para ahorrar agua y energía, de la misma manera que se ahorra gasolina cuando se conduce un automóvil más despacio. El primer ciclo con sensor durará más tiempo para calibrar el sensor óptico.



Rendimiento

Agente de enjuague

El uso del agente de enjuague hará óptimo el desempeño de lavado y secado. Esta lavavajillas ha sido diseñada específicamente para usarse en conjunto con agente de enjuague, para obtener un mejor desempeño de secado y controlar la acumulación de depósitos de agua dura. Las lavavajillas con bajo consumo de energía usan menos agua y energía, de modo que dependen de la acción de desplazamiento del agua por obra del agente de enjuague para asegurar un óptimo desempeño.

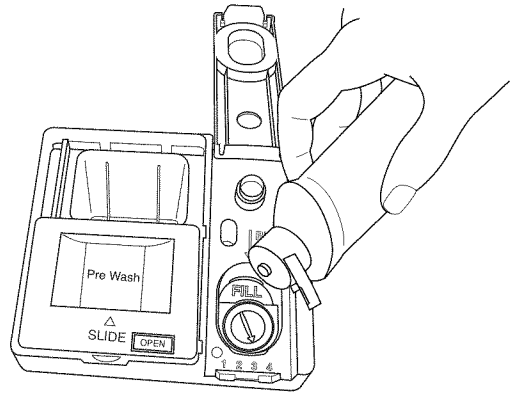

Detergente

Estados Unidos y Canadá han aprobado una restricción que limita la cantidad de fósforo (fosfatos) en los detergentes para lavavajillas domésticas a no más de 0,5%, mientras que los detergentes previos contenían 8,7%. Los principales fabricantes han reformulado su detergente para lavavajillas de acuerdo a este cambio, un paso más en la conciencia ecológica. Con estos cambios recientes, se recomienda usar pastillas y paquetes por conveniencia y para mejorar el desempeño.

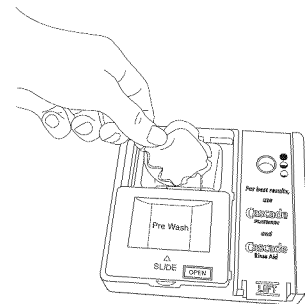

Sistema de filtración

Su lavavajillas cuenta con lo último en tecnología de filtración para lavavajillas. El sistema de filtración triple minimiza los sonidos y optimiza el ahorro de agua y energía mientras proporciona una limpieza óptima. El mantenimiento periódico de los filtros hará posible un rendimiento superior de limpieza. Le sugerimos limpiar el filtro superior e inferior y enjuagarlos bajo agua del grifo por lo menos una vez al mes.

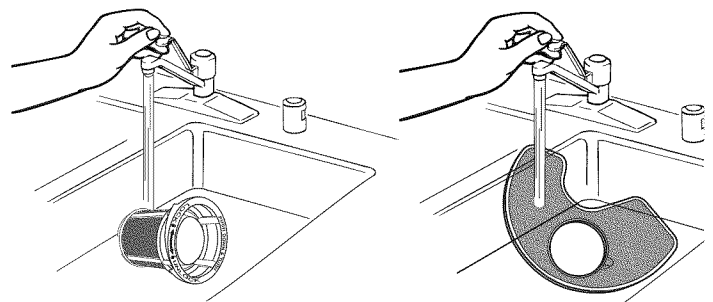

Piezas y características

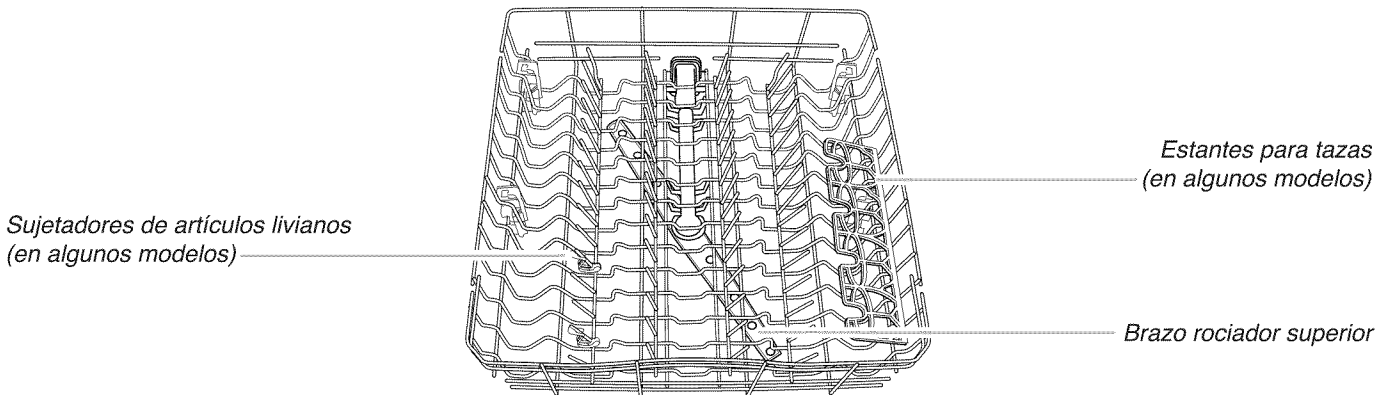
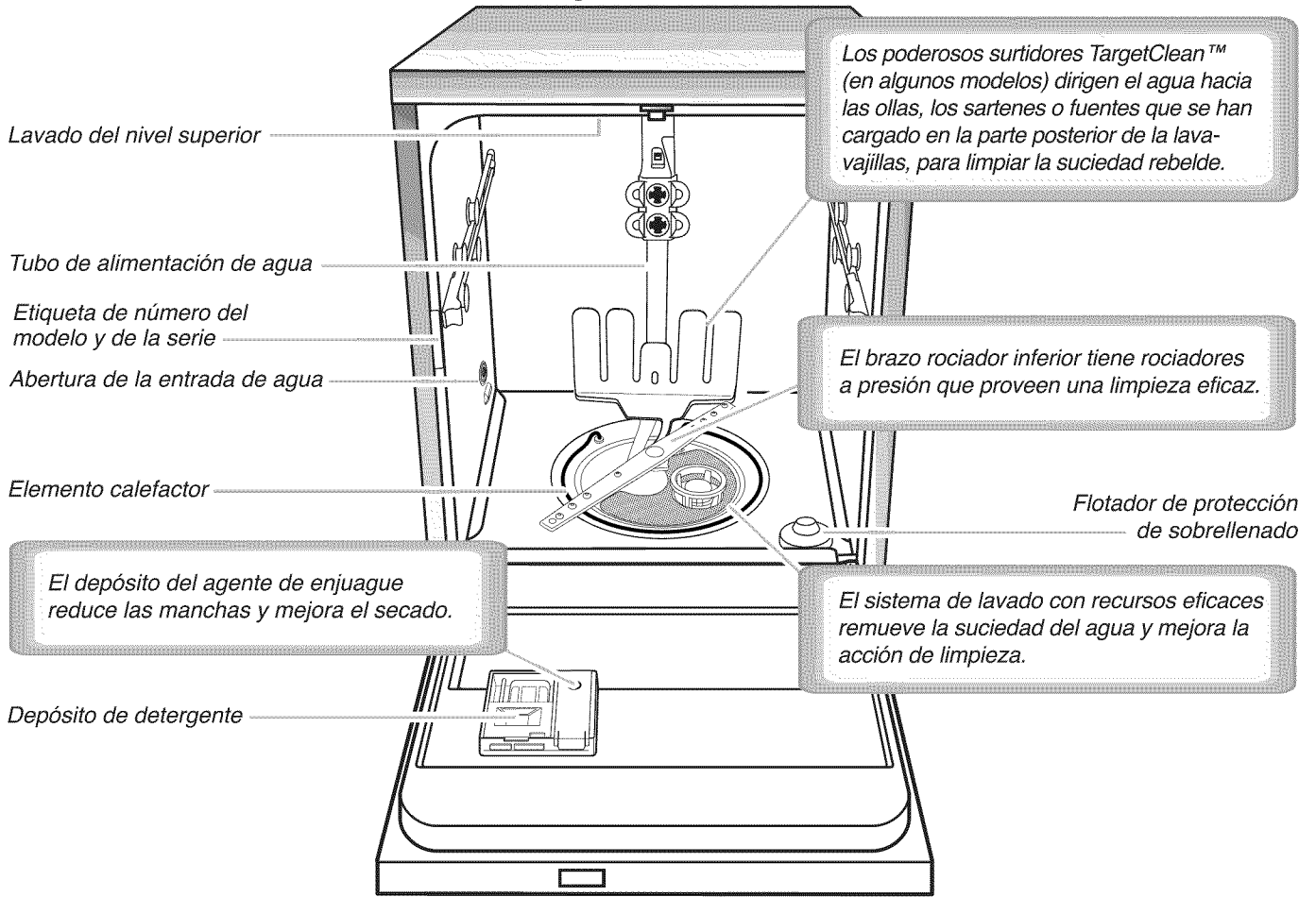

CANASTA SUPERIOR

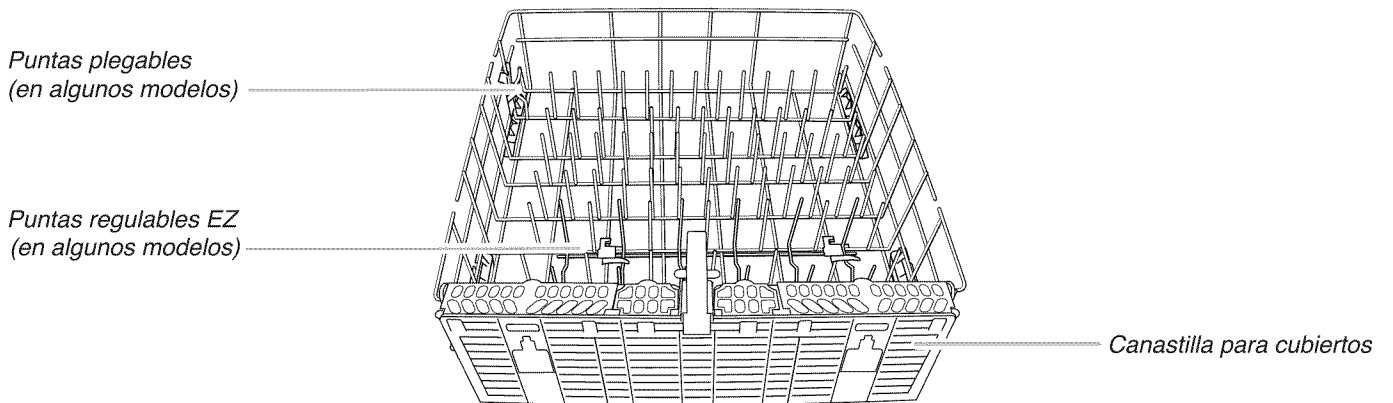

CANASTA INFERIOR

Pasos rápidos

1 Prepare y cargue la lavavajillas.

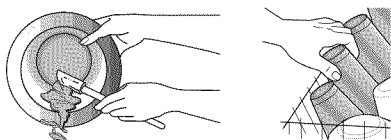

Haga girar los brazos rociadores. Deben girar libremente.

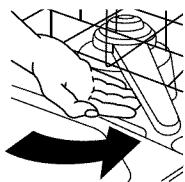

2 Agregue el detergente y el agente de enjuague.

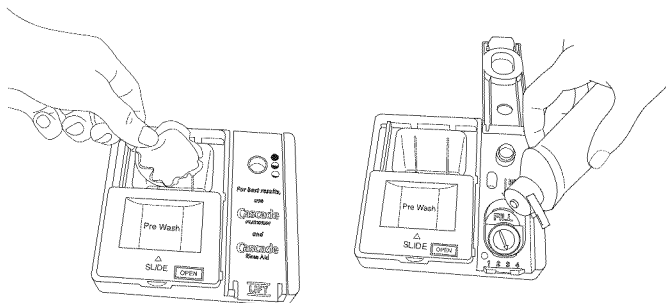

3 Seleccione un ciclo y una opción (los ciclos y las opciones varían según el modelo).

Sensor Heavy Normal 1-Hour Soak & Wash Clean



Cycles

lock hold 3 sec

Sani Rinse Heat Dry Hi Temp Wash Target Clean

Start Resume



Cancel/Drain hold 3 sec

4 Ponga la lavavajillas en marcha.

Para los modelos con controles en la parte superior de la puerta, seleccione el ciclo de lavado, la opción y presione START/RESUME (Inicio/Reanudar) antes de cerrar la puerta. Empuje la puerta cerrándola con firmeza. La puerta queda asegurada automáticamente. Seleccione el ciclo y las opciones de lavado y presione START/RESUME (Inicio/Reanudar) o bien presione START/RESUME (Inicio/Reanudar) para repetir el mismo ciclo y opciones que en el ciclo anterior de lavado.



5 Saque el filtro y límpielo.

Consulte "Intervalos recomendados para la limpieza del filtro" en la sección "Sistema de filtración" para ver el programa de limpieza recomendado.

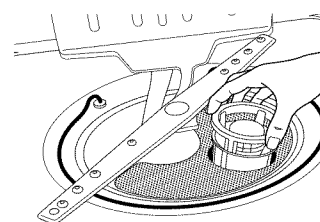
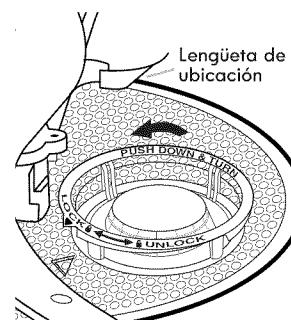

Uso de la lavavajillas

PASO 1

Prepare y cargue la lavavajillas

IMPORTANTE: Quite los restos de alimentos, huesos, palillos y otros artículos duros de los platos. Quite las etiquetas de los recipientes antes de lavarlos.

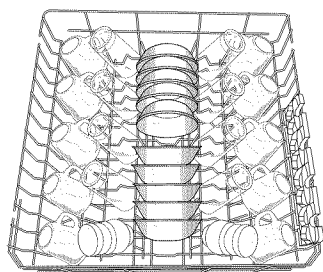

Canasta superior

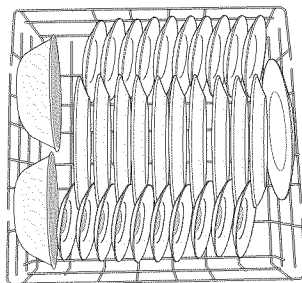

Canasta inferior

- Asegúrese de que nada impida que el (los) brazo(s) rociador(es) gire(n) libremente. Es importante que el rociado de agua alcance todas las superficies sucias.

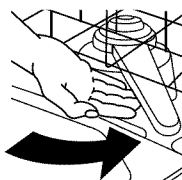

- Asegúrese de que al cerrar la puerta de la lavavajillas no haya artículos bloqueando el depósito de detergente.
- Los artículos deberán cargarse con las superficies sucias mirando hacia abajo y hacia adentro, hacia el rociador, como se muestra en las ilustraciones anteriores. Esto mejorará los resultados de limpieza y de secado.
- Evite superponer los artículos como tazones o platos, que pueden atrapar la comida.
- Coloque los plásticos, platos pequeños y vasos en la canasta superior.
- Lave sólo artículos marcados como "lavable en la lavavajillas".
- Para evitar ruidos descomunales o estrepitosos durante el funcionamiento: Coloque los platos de manera que no se toquen entre sí. Asegúrese de que los objetos livianos estén firmes en las canastas.

- Cuando cargue la canastilla de los cubiertos, coloque siempre los artículos filosos con las puntas hacia abajo y evite apilar los cubiertos no caben en las ranuras designadas, dé vuelta las tapas y mezcle los tipos de cubiertos para mantenerlos separados.



- Siga los modelos de carga sugeridos, según se muestra, para limpiar mejor los cubiertos.

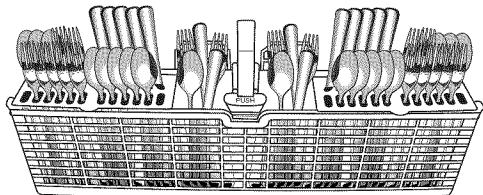

- Para un óptimo lavado, use las ranuras que están en las tapas para mantener los cubiertos separados.

PASO 2

Agregue detergente

NOTA: Si no va a hacer funcionar un ciclo de lavado de inmediato, ponga un ciclo de enjuague. No use detergente.

- Use únicamente detergentes para lavavajillas automáticas. Agregue detergente en polvo, líquido o en pastilla justo antes de comenzar un ciclo.
- El detergente para lavavajillas automáticas produce mejores resultados cuando está fresco. Guarde el detergente bien cerrado en un lugar fresco y seco.
- Para un rendimiento óptimo, se recomienda detergente en tableta.

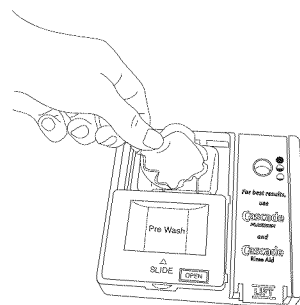

Detergentes previamente medidos

Varios detergentes vienen ahora en diversos formatos (paquetes con gel, tabletas o paquetes con polvo).

Se recomienda usar pastillas y paquetes por conveniencia y para mejorar el desempeño. Está comprobado que son más eficaces que los detergentes en polvo, líquidos o en gel para reducir las películas de residuos en la vajilla. Al usar pastillas y paquetes, con el tiempo las películas blancas comenzarán a reducirse o a eliminarse. Por otro lado, al usar un agente de enjuague puede minimizar la acumulación de películas blancas. Estos formatos son apropiados para todos los niveles de dureza y suciedad. Siempre ponga el detergente en el compartimento principal y deslice la tapa para cerrar.

Para cerrar la tapa.

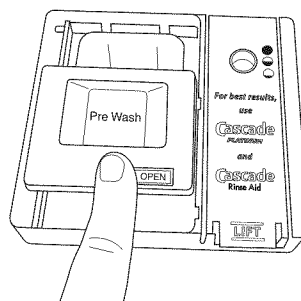

Coloque el detergente seleccionado en el dispensador. Coloque el dedo, como se muestra, y deslice la tapa para cerrar. Presione firmemente hasta escuchar un chasquido.

Para abrir la tapa.

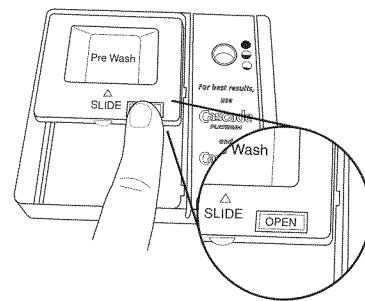

Presione OPEN (Abrir), como se muestra para abrir la tapa.

Polvos y geles

- La cantidad de detergente a usar depende de:
Cuánta suciedad permanece en los artículos: Las cargas con suciedad profunda requieren más detergente.
La dureza del agua: Si usa muy poco en agua dura, los platos no quedarán limpios. Si usa demasiado en agua blanda, ocurrirá corrosión en las piezas de cristal.

Agua suave a medio dura (0-6 granos por galón de EE.UU.)

[agua típica tratada con ablandador de agua y cierto tipo de agua urbana]

Agua medio dura a dura (7 a 12 granos por galón de EE.UU.)

[agua de pozo y cierto tipo de agua urbana]

- Según la dureza del agua, llene la sección de Main Wash (Lavado principal) del depósito, como se muestra. Para los artículos con suciedad pesada, llene la sección de Pre-Wash (Prelavado) hasta el nivel mostrado.

NOTA: Las cantidades de llenado que se indican corresponden a los detergentes en polvo estándares. Siga las instrucciones del paquete cuando use otro detergente para lavavajillas.

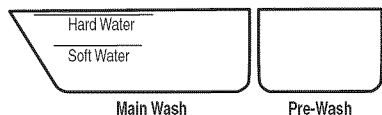

Agregue el agente de enjuague

- Para obtener un buen secado, su lavavajillas ha sido diseñada para usar un agente de enjuague. Si no usa agente de enjuague, los platos y el interior de la lavavajillas tendrán demasiada humedad. La opción de secado con calor no funcionará tan bien sin usar el agente de enjuague.

- Los agentes de enjuague evitan que el agua forme gotitas que pueden secarse como manchas o rayas. Asimismo mejoran el secado pues permiten que el agua se escurra de los platos después del enjuague final.



- Revise el indicador del agente de enjuague. Agregue el agente de enjuague cuando el indicador baje hasta el nivel "Add" (Agregar).

- En algunos modelos, agregue un agente de enjuague al abrir la tapa del dispensador de agente de enjuague al presionar suavemente el centro de la tapa y tirar el borde hacia arriba. Vierta el agente de enjuague en la abertura hasta que el indicador esté lleno. Luego, cierre el dispensador al presionar suavemente la tapa.

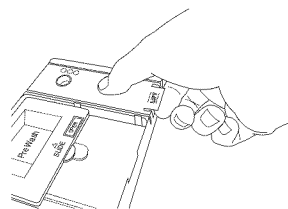

NOTA: Para casi todos los tipos de agua, el ajuste de fábrica dará buenos resultados.

- Revise el nivel de dureza del agua para asegurarse de que no haya aros o manchas en la vajilla antes de agregar el agente de enjuague o de regular el ajuste de fábrica.
- Si tiene agua dura o nota que hay aros o manchas, pruebe con un ajuste más alto.

- Gire el ajuste de flecha que se encuentra dentro del depósito usando sus dedos o insertando un destornillador de hoja plana en el centro de la flecha y haciéndola girar.

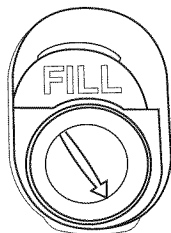

1 2 3 4

PASO 3

Seleccione un ciclo (los ciclos varían según el modelo)

Vea las tablas de "Descripción de ciclos y opciones" en la sección siguiente.

Los ciclos y las opciones más intensos afectarán la duración del ciclo.

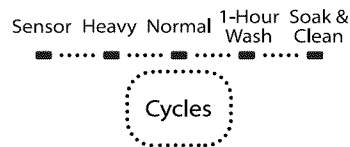

Seleccione las opciones (las opciones varían según el modelo)

Vea las tablas de "Descripción de ciclos y opciones" en la sección siguiente.

Usted puede personalizar sus ciclos oprimiendo las opciones deseadas.

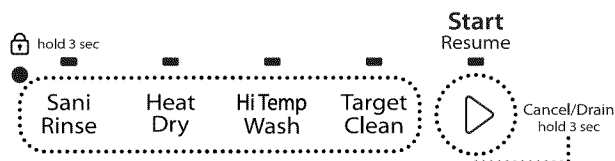

PASO 4

Inicio o reanudación de un ciclo

- Deje correr agua caliente en el fregadero que esté más cerca de su lavavajillas hasta que el agua salga caliente. Cierre la llave del agua. Para obtener los mejores resultados al lavar la vajilla, el agua debe estar a 120°F (49°C) cuando entra en la lavavajillas.

- Para los modelos con controles en la parte superior de la puerta, seleccione el ciclo de lavado, la opción y presione START/RESUME (Inicio/Reanudar) antes de cerrar la puerta. Empuje la puerta cerrándola con firmeza. La puerta queda asegurada automáticamente. Seleccione el ciclo de lavado, las opciones y presione START/RESUME (Inicio/Reanudar) o presione START/RESUME (Inicio/Reanudar) para repetir el mismo ciclo y opciones que en el ciclo anterior de lavado.



- Usted puede agregar un artículo en cualquier momento antes de que comience el lavado. Abra lentamente la puerta y agregue el artículo. Cierre la puerta con firmeza. Presione START/RESUME (Inicio/Reanudar).

Descripción de ciclos y opciones

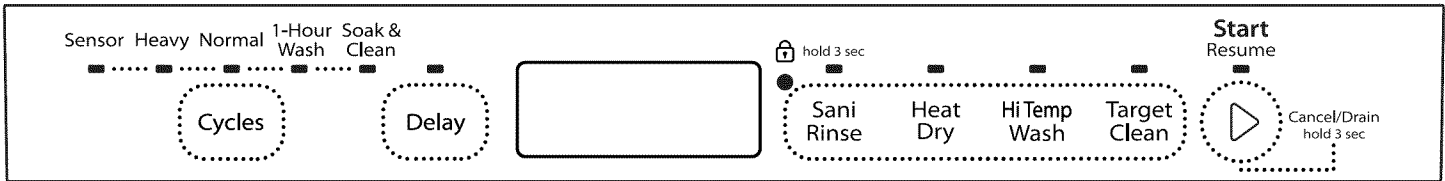

Esta información cubre varios modelos diferentes. Puede ser que su lavavajillas no cuente con todos los ciclos y opciones descritos. Es posible que los tiempos estimados de los ciclos incrementen o bajen según la temperatura del agua, las condiciones de suciedad, el tamaño de la carga y las opciones seleccionadas. Usted puede personalizar su ciclo seleccionando una opción.

Vea las selecciones de opciones. Si cambia de parecer, oprima la opción otra vez para apagarla o seleccione una opción diferente. Usted puede cambiar una opción en cualquier momento antes de que dicha opción seleccionada comience. En cada etapa del ciclo de lavado, es posible que escuche ruidos que no estaba acostumbrado a escuchar en su lavavajillas anterior. En cada ciclo de lavado hay una serie de pausas y rociados; esto es normal y le proveerá un rendimiento óptimo de limpieza.

SELECCIONES DE CICLO





CICLOS		TIEMPO DE LAVADO ESTIMADO (HH:MM)	GALONES DE USO DE AGUA (LITROS)
Sensor	El ciclo más avanzado y versátil. El ciclo Sensor Wash (Lavado con sensor) detecta el tamaño de la carga y la cantidad de suciedad su ciclo para ajustar el para mejorar el funcionamiento, utilizando solamente la cantidad de agua y energía necesarias.	2:30	3,38 a 7,4 (12,8 a 28,0)
Heavy	Utilice para las ollas, sartenes, cacerolas y vajillas difíciles de limpiar y muy sucias.	3:28	7,4 (28,1)
Normal	Este ciclo sólo con la opción Heat Dry seleccionada, y sin otras opciones seleccionadas, se recomienda lavar completamente y secar una carga completa de platos con suciedad normal. La etiqueta de consumo de energía se basa en este ciclo y la combinación de opciones.	2:32	2,4 a 7,4 (9,09 a 28)
1-Hour Wash	Para conseguir resultados rápidos, 1-Hour Wash va a limpiar los platos usando un poco más de agua y energía. Seleccione la opción Heat Dry (Secado con calor) para proporcionar el mejor rendimiento de secado.	1:00	7,87 (29,8)
Soak & Clean	Este ciclo empapa en silencio los platos con un prelavado extendido que elimina la necesidad de remojar los platos ahorrando tiempo y esfuerzo personal. Para obtener resultados óptimos de limpieza durante el ciclo Soak & Clean (Empapar y lavar), de prelavado. Utilice este ciclo para cargas con grandes cantidades de alimentos endurecidos por el horneado que sean difíciles de limpiar.	7:31	7,4 (28,0)

IMPORTANTE: El sensor en su lavavajillas monitorea el nivel de suciedad. El tiempo del ciclo y/o el uso del agua pueden variar a medida que el sensor ajusta el ciclo para obtener un rendimiento de lavado óptimo. Si la temperatura del agua de entrada es más baja que la temperatura recomendada, o si la suciedad es muy profunda, el ciclo lo compensará automáticamente agregando tiempo, calor y agua, según sea necesario



SELECCIONES DE OPCIONES

OPCIONES	PUUEDE SELECCIONAR-SE CON	LO QUE HACE	TIEMPO ADICIONAL DEL CICLO	AGUA ADICIONAL EN GALONES (LITROS)
Target Clean	Sensor Heavy Normal Soak & Clean	Aumenta la temperatura de 105°F (41°C) a 120°F (49°C).	0:12 a 0:57	0 a 4,8 (0 a 18,2)
Hi Temp Wash	Sensor Heavy Normal Soak & Clean	Aumenta la temperatura del lavado principal a 135°F (57°C)	0:05 a 0:13	0 a 3,86 (0 a 14,6)

SELECCIONES DE OPCIONES

OPCIONES		PUEDE SELECCIONARSE CON	LO QUE HACE	TIEMPO ADICIONAL DEL CICLO	AGUA ADICIONAL EN GALONES (LITROS)
 <p>Sani Rinse</p>	<p>Higieniza sus platos y su cristalería según el Estándar 184 de NSF International NSF/ANSI para lavavajillas domésticas. Las lavavajillas residenciales certificadas no han sido diseñadas para los establecimientos con licencia para alimentos. Solo los ciclos de higienización fueron diseñados para cumplir los requisitos del estándar de rendimiento NSF/ANSI 184 para eliminación de la suciedad y eficacia de la higienización. No existe la intención, de forma directa o indirecta, de que todos los ciclos de una lavavajillas con certificación NSF/ANSI 184 cumplan el estándar de rendimiento NSF/ANSI 184 para eliminación de la suciedad y eficacia de higienización.</p> <p>El indicador Sani (Higienizado) se ilumina al final del ciclo si la opción de Sani Rinse (Enjuague sanitario) se completó con éxito. Si no se activa el indicador, es posiblemente debido a que se interrumpió el ciclo.</p>	<p>Sensor Heavy Normal</p>	<p>Aumenta la temperatura del lavado principal a 135°F (57°C) y la del enjuague final a 156°F (69°C).</p>	<p>0:05 a 1:06</p>	<p>0 a 3,86 (0 a 14,6)</p>
 <p>Heat Dry</p>	<p>Seca los platos con calor. Esta opción, junto con el agente de enjuague, proveerá el mejor desempeño de secado. Es menos probable que los artículos de plástico se deformen cuando los carga en la canasta superior. Use Heat Dry (Secado con calor) para un óptimo desempeño de secado. Apague la opción de Heat Dry (Secado con calor) para secado al aire.</p>	<p>Sensor Heavy Normal Soak & Clean 1- Hour Wash</p>	<p>Usa el elemento calefactor para acelerar los tiempos de secado. La opción Heat Dry (Secado con calor) está fijada en On (Encendido) por defecto cuando se selecciona cualquier ciclo, excepto 1 Hour Wash (Lavado de 1 hora).</p>	<p>0:08 a 0:46</p>	<p>0</p>
 <p>Delay</p>	<p>Hace funcionar la lavavajillas a una hora más tarde. Seleccione un ciclo y opciones de lavado. Cada vez que presione el botón Delay (Retraso), se mostrará en pantalla la siguiente hora de retraso disponible. Oprima DELAY (Retraso). Presione START/RESUME (Inicio/Reanudar). Cierre la puerta con firmeza.</p> <p>NOTAS:</p> <ul style="list-style-type: none"> ■ La lavavajillas recuerda el último retraso que seleccionó. Para reajustar el tiempo de retraso a uno distinto del que se muestra en pantalla, siga presionando el botón Delay (Retraso) hasta alcanzar la hora de retraso deseada. ■ En cualquier momento que se abra la puerta (como puede ser para agregar un plato), deberá presionarse nuevamente START/RESUME (Inicio/Reanudar) para reanudar la cuenta regresiva del retraso. 	<p>Disponibles con cualquier ciclo</p>	<p>Retrasa el inicio de un ciclo hasta por un máximo de 24 horas.</p>	<p>0:00</p>	<p>0</p>
 <p>Sani Rinse</p>	<p>Evita el uso no intencionado de la lavavajillas entre los ciclos o el cambio de ciclos u opciones durante un ciclo.</p> <p>Para activar Lock (Bloqueo), mantenga presionado SANI RINSE/CONTROL LOCK (Enjuague sanitario/Bloqueo de control) o DELAY (Retraso) (según el modelo) por 3 segundos. La luz de Control Lock (Bloqueo de control) permanecerá encendida durante un tiempo corto, indicando que está activada, y todos los botones se desactivarán. Si usted presiona cualquier botón mientras su lavavajillas está bloqueada, la luz destella 3 veces. La puerta de la lavavajillas puede aún abrirse y cerrarse mientras los controles están bloqueados.</p> <p>Para desactivar Lock (Bloqueo), mantenga presionado SANI RINSE/CONTROL LOCK (Enjuague sanitario/Bloqueo de control) o DELAY (Retraso) (según el modelo) por 3 segundos. La luz se apaga.</p> <p>NOTA: Si su modelo requiere que mantenga presionado DELAY (Retraso) para bloquear los controles, el LED de Control Locked (Bloqueo de control) estará encendido o apagado para indicar si el Bloqueo de control está activado o no.</p>				

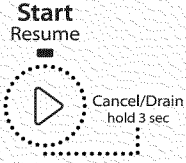
CONTROLES Y ESTADO DE LOS CICLOS

CONTROL	PROPÓSITO	COMENTARIOS
	<p>Presione para iniciar o reanudar un ciclo de lavado.</p> <p>Si se abre la puerta durante un ciclo o si se interrumpe el suministro de energía, destellará la LED del botón Start/Resume (Inicio/Reanudar). El ciclo no se reanudará hasta que se cierre la puerta y se presione Start/Resume (Inicio/Reanudar).</p> <p>NOTA: Si el botón Start/Resume (Inicio/Reanudar) está ubicado sobre la puerta, empújela firmemente para cerrarla en menos de 3 segundos después de presionar START/RESUME. Si la puerta no se cerró en menos de 3 segundos, la LED del botón Start/Resume (Inicio/Reanudar) destellará, se escuchará un tono audible (en algunos modelos con control en la parte superior), y el ciclo no comenzará.</p> <p>Presione para anular el ciclo de lavado.</p> <p>Cierre la puerta con firmeza. La lavavajillas comienza un desagüe de 2 minutos (de ser necesario). Deje que la lavavajillas complete el desagüe. Mantenga presionado START/RESUME (Inicio/Reanudar) durante 3 segundos.</p>	
	<p>Para seguir el progreso del ciclo de la lavavajillas.</p> <p>NOTA: Los indicadores que se muestran no están disponibles en todos los modelos.</p>	<p>El indicador de Clean (Limpio) se ilumina cuando se ha terminado un ciclo.</p> <p>Si selecciona la opción Sani Rinse (Enjuague sanitario), cuando el ciclo se ha terminado, la luz indicadora de Sanitized (Higienizado) se ilumina. Si su lavavajillas no higienizó sus platos adecuadamente, la luz destella al término del ciclo. Esto puede ocurrir si se interrumpe el ciclo o si el agua no se pudo calentar hasta llegar a la temperatura requerida. La luz se apaga cuando abre y cierra la puerta u oprime CANCEL (Cancelar).</p>

Características de la lavavajillas

Su lavavajillas Whirlpool podrá contar con algunas o todas estas características.

Área de lavado TargetClean™

El área de lavado TargetClean™ está ubicada en la parte posterior de la canasta inferior.

NOTA: Deberá seleccionar la opción de lavado TargetClean™ para usar esta característica. Asegúrese de que los artículos no interfieran con el tubo de alimentación de agua, los brazos rociadores o los surtidores de rociado de TargetClean™.

- Cargue las sartenes, cacerolas, etc. en la parte posterior de la canasta de platos inferior con las superficies sucias mirando hacia los surtidores de rociado TargetClean™.
- Solamente una hilera de artículos puede quedar de cara a los surtidores de rociado TargetClean™. Si los artículos se amontonan, se superponen o se apilan, esto impedirá que los surtidores de rociado TargetClean™ hagan contacto con todas las superficies.

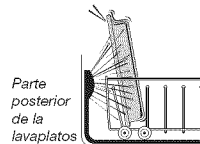

Para abrir la canastilla de los cubiertos ANYWARE™ PLUS

Para desbloquearla, agarre el panel frontal, jálelo y rótelo 90°, como se muestra. Cerciórese de que el panel frontal esté completamente hacia arriba antes de rotarlo. Para desbloquear y rotar el panel frontal, agárrelo como se muestra, jálelo y levántelo hacia fuera.

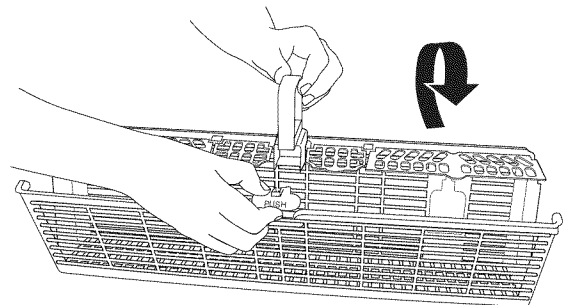

NOTA: Asegúrese de que el panel frontal de la canasta para cubiertos esté bloqueado por completo en su lugar antes de jalar hacia fuera la canasta inferior y de cerrar la puerta de la lavavajillas.

Para quitar la canastilla de la puerta:

1. Agarre la canastilla de los cubiertos por la manija. Deslícela hacia la parte superior de la puerta.
2. Levante la canastilla y libérela de los botones sujetadores.

Para volver a colocar la canastilla en la puerta:

1. Coloque la canastilla de los cubiertos en los botones sujetadores.
2. Deslice la canastilla hacia la parte inferior de la puerta hasta que quede asegurada en su lugar.

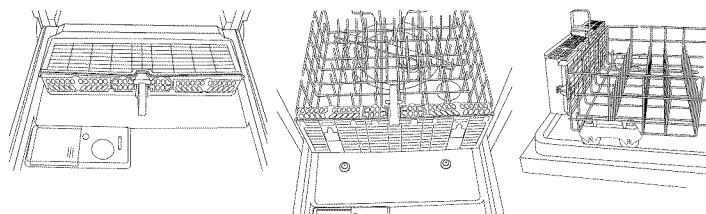

Posición en la puerta

Posición en la canasta

Posición al costado de la canasta

Estantes para tazas

Doble hacia abajo el estante adicional en el lado izquierdo o derecho de la canasta superior para sostener tazas, cristalería o artículos largos adicionales, como utensilios y espátulas.

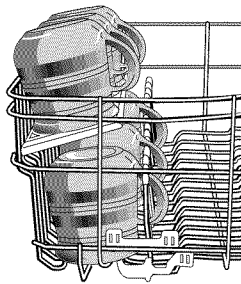

Puntas plegables

La hilera de puntas a los lados izquierdo y derecho de la canasta superior o en la parte posterior de la canasta inferior puede ajustarse para acomodar diversos tamaños de platos.

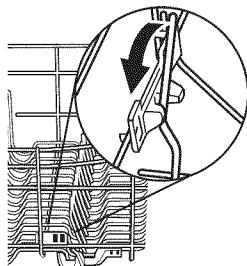

Cómo ajustar las puntas plegables:

1. Sujete el cabo superior de la punta que está en el sujetador de puntas.
2. Jale con cuidado la punta hacia fuera del sujetador.
3. Doble las puntas hacia abajo, en dirección al centro de la canasta.

Sujetadores de artículos livianos

Los sujetadores para artículos livianos sostienen objetos de plástico liviano tales como tazas, tapas o tazones en su lugar durante el lavado.

Para mover un sujetador:

1. Jale el sujetador hacia arriba y fuera de la punta.
2. Vuelva a colocar el sujetador en otra punta.

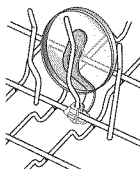

Puntas regulables EZ

Puntas deslizables en la canasta inferior que se mueven hacia la izquierda o hacia la derecha para ajustarse a la vajilla. Puede usar esta característica para hacer encajar artículos más grandes tales como tazones para cereales.

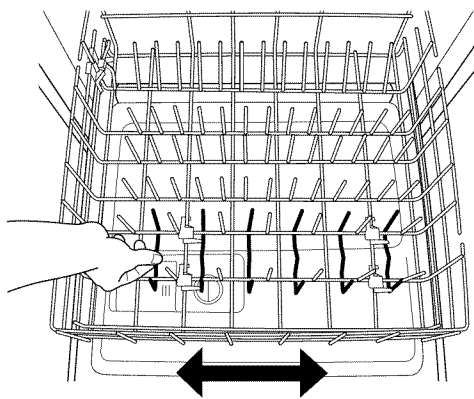

Rociado de cubiertos (en algunos modelos)

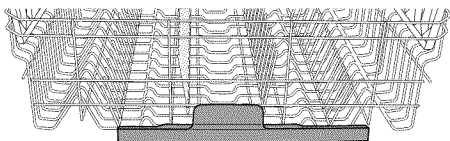

El rociado de los cubiertos ayuda a quitar los alimentos pegados. Proporciona un baño concentrado de agua en la parte interna de la canasta de utensilios para evitar tener que volver a lavar.

Ajustador de la canasta superior EZ-2-Lift™ (en algunos modelos)

Usted puede subir o bajar la canasta superior para acomodar artículos más altos tanto en la canasta superior como en la inferior. Los ajustadores se encuentran a cada lado de la canasta superior.

Para levantar o bajar la canasta con el regulador 1.

Sostenga la canasta superior con una mano cerca del regulador y con la otra mano, jale hacia afuera la parte superior del regulador. Suba o baje la canasta a una de las posiciones ya predeterminadas.

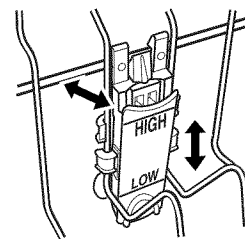

Ajuste de la canasta 1

Para levantar la canasta con el regulador 2.

Levante y jale hacia arriba.

Para bajar la canasta.

Levántela y bájela.

NOTA: La canasta superior debe estar nivelada.

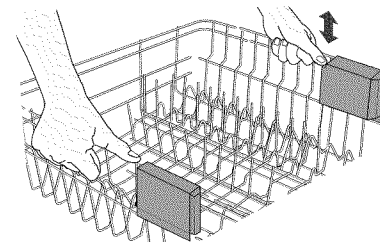

Ajuste de la canasta 2

Para levantar la canasta con el regulador 3.

Levante bastidor hasta que ambos lados están a la misma altura y de bloqueo.

Para bajar la canasta.

Presione ambas lengüetas en el ajuste de la canasta, como se muestra, y baje.

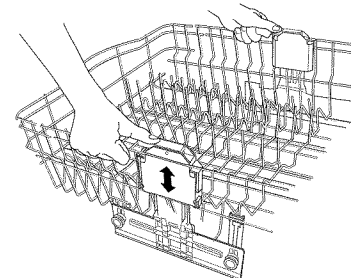

Ajuste de la canasta 3

Canasta superior removible

La canasta superior removible le permite lavar objetos más grandes tales como ollas, charolas para asar y moldes para galletas en la canasta inferior.

IMPORTANTE: Quite los platos antes de quitar la canasta superior de la lavavajillas.

Para quitar la canasta

1. Deslice la canasta de $\frac{1}{3}$ a $\frac{1}{2}$ de la distancia hacia fuera.
2. Retire cada tope plástico de la canasta situado en el extremo de cada riel, empujando hacia dentro, hacia la canasta sobre el saliente del tope de la canasta. El tope de la canasta se abrirá y se podrá extraer con facilidad directamente hacia fuera. Asegúrese de sostener la canasta mientras retira los toques de la misma.
3. Deslice la canasta por completo fuera del riel y retírela de la lavavajillas.

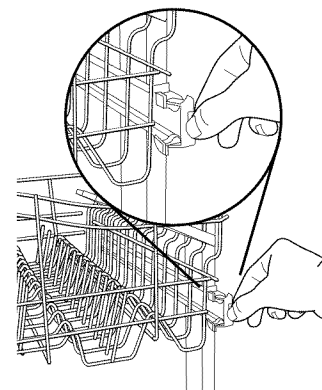

Para volver a colocar la canasta

Repita los pasos del 1 al 3 en orden inverso para volver a colocar la canasta en la lavavajillas.

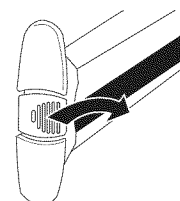

Sistema de filtración

Su lavavajillas cuenta con lo último en tecnología de filtración para lavavajillas. Este sistema de filtración triple minimiza los sonidos y optimiza el ahorro de agua y energía mientras proporciona una limpieza superior. Durante la vida útil de su lavavajillas, el filtro necesitará mantenimiento para conservar el rendimiento óptimo de limpieza.

El sistema de tres filtros consta de 2 piezas, un ensamblaje de filtro superior y un filtro inferior.

- El ensamblaje de filtro superior mantiene los artículos muy grandes y los objetos extraños, junto con las partículas muy pequeñas de comida, fuera de la bomba.
- El filtro inferior evita que la comida recircule en su lavavajillas.

Es posible que sea necesario limpiar los filtros cuando:

- Haya objetos visibles o suciedad en el ensamblaje del filtro superior.
- Baje la calidad del rendimiento de limpieza (es decir, que los platos sigan sucios).
- Los platos se sientan arenosos al tacto.

Es muy fácil quitar los filtros y darles mantenimiento. La tabla siguiente muestra la frecuencia recomendada de limpieza.

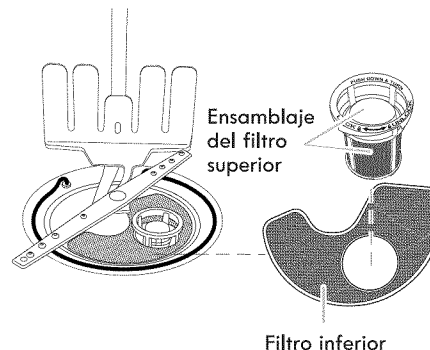

INTERVALOS RECOMENDADOS PARA LA LIMPIEZA DEL FILTRO

Cantidad de cargas por semana	Si solamente raspa la comida antes de cargar*	Si usted raspa la comida y enjuaga antes de cargar	Si usted lava antes de cargar
8-12	Cada dos meses	Cada cuatro meses	Una vez por año
4-7	Cada cuatro meses	Una vez por año	Una vez por año
1-3	Dos veces por año	Una vez por año	Una vez por año

*Recomendación del fabricante: Esta práctica ahorrará el agua y la energía que usted habría usado para preparar la vajilla. También le permitirá ahorrar tiempo y esfuerzo.

Agua muy dura

Si tiene agua dura (más de 15 granos), limpie el filtro al menos una vez por mes. La acumulación de residuos blancos en su lavavajillas indica que el agua es dura. Vea la sección "Solución de problemas" para consultar los consejos para quitar las manchas.

Instrucciones para quitar los filtros

1. Gire el ensamblaje del filtro superior $\frac{1}{4}$ de vuelta hacia la izquierda, levante y sáquelo.
2. Separe el ensamblaje del filtro superior jalándolo suavemente para separarlo.
3. Limpie los filtros como se muestra.

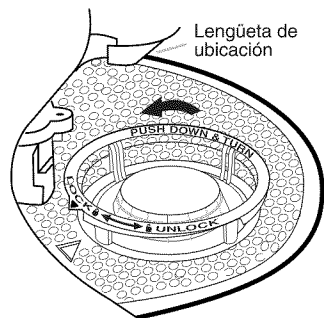

Para quitar el ensamblaje del filtro superior

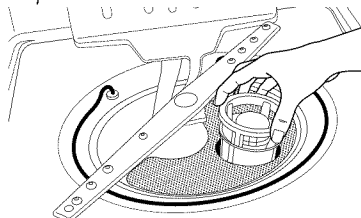

Instrucciones de limpieza

IMPORTANTE: No use un cepillo de alambre, estropajo para fregar, etc., ya que pueden dañar los filtros.

Enjuague el filtro debajo del agua corriente hasta haber quitado la mayor parte de la suciedad. En caso de suciedad difícil de sacar o de depósitos de calcio a causa del agua dura, es posible que deba usar un cepillo suave.

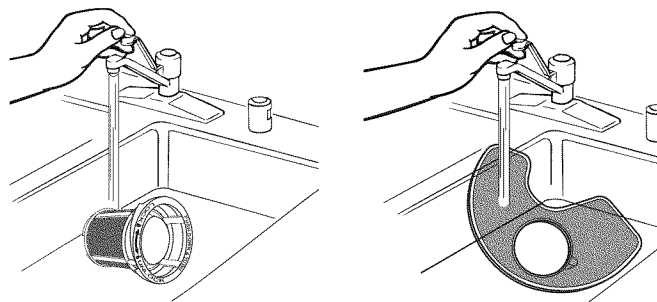

Instrucciones para reinstalar los filtros

1. Consulte las ilustraciones anteriores y coloque el filtro inferior debajo de las lengüetas de ubicación en el fondo de la lavavajillas para que la abertura redonda para el ensamblaje del filtro superior esté alineada con la abertura redonda en el fondo de la tina.
2. Inserte el ensamblaje del filtro superior dentro de la abertura circular en el filtro inferior.

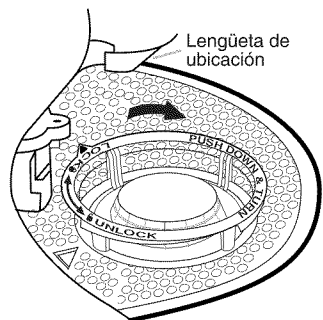
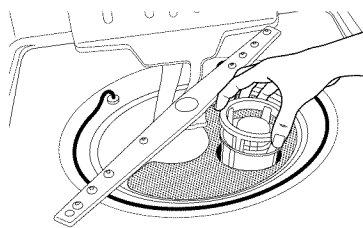

Para volver a colocar el ensamblaje del filtro superior

3. Rote lentamente el filtro hacia la derecha hasta que caiga en su lugar. Continúe rotando hasta que el filtro quede trabado en su lugar. Si el filtro no encaja completamente (sigue girando libremente), continúe girando el filtro hacia la derecha hasta que caiga y quede trabado en su lugar.

NOTA: No es necesario que la flecha del ensamblaje del filtro superior esté alineada con la flecha en el filtro inferior, siempre y cuando el filtro quede trabado.

IMPORTANTE: Para evitar dañar la lavavajillas, no la ponga en marcha sin que los filtros estén adecuadamente instalados. Asegúrese de que el filtro inferior esté seguro en su lugar y que el ensamblaje del filtro superior esté trabado en su lugar. Si el ensamblaje del filtro superior gira libremente, no está trabado en su lugar.

Cuidado de la lavavajillas

LIMPIEZA DE LA LAVAVAJILLAS

Limpeza externa

Limpe el exterior de la lavavajillas con un paño suave y húmedo y un detergente suave. Si el exterior de la lavavajillas es de acero inoxidable, se recomienda un limpiador de acero inoxidable - Limpiador de acero inoxidable pieza número 31464.

Limpeza del interior

Limpe el interior de la lavavajillas con una pasta de detergente en polvo para lavavajillas y agua, o use detergente líquido para lavavajillas sobre una esponja húmeda para limpiar el interior de la lavavajillas que ya se haya enfriado.

Un enjuague con vinagre blanco puede quitar las manchas blancas y películas. El vinagre es un ácido y su uso demasiado frecuente podría dañar la lavavajillas.

Ponga 2 tazas (500 mL) de vinagre blanco en una taza medidora de vidrio o de otro material seguro para lavavajillas en la canasta inferior. Haga funcionar la lavavajillas por un ciclo completo con una opción de secado al aire o un secado que ahorra energía. No use detergente. El vinagre se mezclará con el agua del lavado.

Procedimiento para el mantenimiento de la lavavajillas

Remoción de agua dura/películas

Se recomienda usar un producto de mantenimiento para uso mensual, como puede ser el limpiador para lavavajillas affresh® pieza número W10282479.

- Cargue la lavavajillas (preferentemente con la vajilla que se ha visto afectada por películas o agua dura).
- Coloque la tableta en el compartimiento principal de lavado del depósito de detergente.
- Seleccione el ciclo o la opción que sean los mejores para la vajilla con suciedad profunda y ponga la lavavajillas en marcha.

NOTA: Se recomienda usar un detergente previamente medido en tableta o en paquete para el uso común diario.

Purga de aire del desagüe

Si tiene una purga de aire de desagüe, verifíquela y límpiela si la lavavajillas no está desaguando bien.

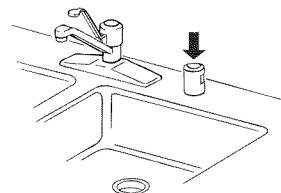

Para disminuir el riesgo de daños a la propiedad durante las vacaciones o tiempo prolongado sin uso

- Cuando no esté utilizando la lavavajillas durante el verano, apague el agua y el suministro eléctrico a la lavavajillas.
- Asegúrese de que las líneas de suministro de agua estén protegidas contra las temperaturas bajo cero. Las formaciones de hielo en las líneas de suministro pueden aumentar la presión del agua y dañar la lavavajillas u ocasionar daños en la casa. El deterioro a causa de las temperaturas bajo cero no está cubierto por la garantía.
- Cuando guarde la lavavajillas durante el invierno, evite los daños ocasionados por el agua acondicionando para el invierno la lavavajillas por parte de personal de servicio autorizado.

Solución de problemas

Pruebe primero las soluciones sugeridas aquí. Si necesita asistencia adicional o más recomendaciones que pueden ayudarle a evitar una llamada de servicio técnico, consulte la página de la garantía de este manual y escanee el código con su dispositivo móvil o visite www.whirlpool.com/product_help En Canadá, visite www.whirlpool.ca

Contáctenos por correo con sus dudas o preguntas a la dirección que se detalla a continuación:

En los EE.UU.

Whirlpool Brand Home Appliances
553 Benson Road
Benton Harbor, MI 49022-2692

En Canadá

Whirlpool Brand Home Appliances
200 - 6750 Century Ave.
Mississauga ON L5N 0B7

Indique en su correspondencia un número de teléfono en el que se le pueda localizar durante el día.

La lavavajillas no está funcionando correctamente

■ La lavavajillas no funciona o se detiene durante un ciclo

Es normal que en ciertos ciclos se produzcan pausas repetidamente por unos cuantos segundos durante el lavado principal.

¿Se ha cerrado y trabado bien la puerta?

¿Se ha seleccionado el ciclo correcto?

¿Hay suministro eléctrico para la lavavajillas? ¿Hay un fusible de la casa fundido o se disparó el cortacircuitos? Reemplace el fusible o reposicione el cortacircuitos. Si el problema continúa, llame a un electricista.

¿Se ha detenido el motor debido a una sobrecarga? El motor se reactiva automáticamente en unos minutos. Si no lo hace, llame al servicio técnico.

¿Está abierta la válvula de cierre del agua (si ha sido instalada)?

■ Está destellando la luz de limpio

Verifique lo siguiente:

- ¿Puede el flotador de protección de sobrellenado moverse hacia arriba o hacia abajo libremente? Oprima hacia abajo para liberarlo.
- Asegúrese de que el suministro de agua esté conectado a la lavavajillas. (Esto es de suma importancia, luego de haber hecho la nueva instalación de su lavavajillas.)
- Verifique si hay espuma en la lavavajillas. Si el sistema de sensor detecta espuma, es posible que la lavavajillas no funcione correctamente o que no se llene de agua.

La espuma puede ser ocasionada por lo siguiente:

1. Uso del tipo incorrecto de detergente, como podría ser un detergente para lavar los platos a mano, detergente para ropa o jabón de tocador.
2. Olvidarse de volver a colocar la tapa del depósito del agente de enjuague después de llenarlo (o de volver a llenarlo).
3. Uso de cantidades excesivas de detergente para lavavajillas.

■ La lavavajillas no se llena

¿Puede el flotador de protección de sobrellenado moverse hacia arriba o hacia abajo libremente? Oprima hacia abajo para liberarlo.

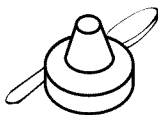

■ La lavavajillas pasa mucho tiempo en marcha

Pruebe el ciclo de 1 Hour Wash (Lavado de 1 hora).

¿El agua que ingresa a la lavavajillas está lo suficientemente caliente? La lavavajillas toma más tiempo cuando calienta el agua.

¿Coincide el tiempo de los ciclos de la lavavajillas con los tiempos de los ciclos fijados? Vea las secciones de tiempo de lavado de los ciclos. En algunos ciclos de lavado y enjuague hay un retraso automático hasta que el agua alcance la temperatura apropiada.

Esta lavavajillas está equipada con un lavado de sensor óptico que detecta la temperatura del agua, la suciedad y la cantidad de detergente. Los ciclos de lavado están ajustados basado en lo que se detecta.

IMPORTANTE: El primer ciclo de lavado después de la instalación en su casa se ajustará para incluir 2 enjuagues adicionales. Este ciclo no debe ser interrumpido para un ajuste del sensor. Si este ciclo de ajuste se cancela o detiene antes de que se encienda la luz de Clean (Limpio) al final del ciclo, el próximo ciclo de lavado repetirá este ajuste del sensor.

■ Queda agua en la lavavajillas

¿Se ha terminado el ciclo?

¿Se quitó el tapón del disco removible durante la instalación? (Vea "Instalación de la manguera de desagüe" en las Instrucciones de instalación.)

■ Queda detergente en la sección con tapa del depósito

¿Se ha terminado el ciclo?

Fíjese si hay artículos tales como charolas para galletas, tablas de cortar o recipientes grandes que pudieran impedir que el depósito de detergente se abra como es debido.

Asegúrese de que se ha terminado el ciclo (la luz verde está encendida). Si no se ha terminado, deberá reanudar el ciclo presionando START/RESUME (Inicio/Reanudar) y cerrando la puerta en menos de 3 segundos.

¿Está el detergente sin grumos? Cambie el detergente si fuera necesario.

■ Residuos blancos aparecen en la parte frontal del panel de acceso

¿Se usó demasiado detergente?

¿Es la marca de detergente lo que causa espuma en exceso? Pruebe una marca diferente para reducir la espuma y eliminar la acumulación.

■ Olor en la lavavajillas

¿Se lavan los platos sólo cada 2 o 3 días?

Revise y limpie los filtros periódicamente. Consulte la tabla en la sección "Sistema de filtración" para "Intervalos recomendados para la limpieza del filtro".

¿Tiene la lavavajillas un olor a plástico nuevo? Haga un enjuague con vinagre como se describe en "Cuidado de la lavavajillas".

Para evitar olores, use la tableta limpiadora affresh® para lavavajillas y eliminador de alimentos una vez por mes o cuando sea necesario para tener la lavavajillas más fresca, como se describe en "Cuidado de la lavavajillas".

■ Condensación en el mostrador de la cocina (en modelos empotrados)

¿Está la lavavajillas alineada con el mostrador? La humedad proveniente del orificio de ventilación en la consola de la lavavajillas puede formarse en el mostrador. Consulte las Instrucciones de instalación para obtener más información.

■ La canasta inferior no se desliza completamente dentro de la lavavajillas

Fíjese si se han movido los artículos colocados para la opción de lavado TargetClean™. Vuelva a arreglar la carga de manera que los artículos no interfieran con los surtidores de rociado o con el brazo de rociado.

Los platos no quedan bien secos

■ Los platos no quedan bien secos

¿Ha usado un agente de enjuague? Para obtener un buen secado, su lavavajillas ha sido diseñada para usar un agente de enjuague. Si no usa agente de enjuague, los platos y el interior de la lavavajillas tendrán demasiada humedad. La opción Heat Dry (Secado con calor) no funcionará tan bien sin usar el agente de enjuague.

■ Los platos no están secos

¿Se cargó la lavavajillas de manera que permita el escurrido apropiado del agua? No sobrecargue la lavadora. Use un agente de enjuague líquido para acelerar el secado.

¿Están mojados los objetos de plástico? Los objetos de plástico a menudo necesitan un secado con toalla.

¿Está vacío el depósito del agente de enjuague?

¿Se usó una opción de secado al aire o un secado que ahorra energía? Use una opción de secado caliente para obtener platos más secos.

■ Humedad excesiva en las canastas y en el interior de la lavavajillas

Fíjese en el indicador del agente de enjuague para ver si hay agente de enjuague en el depósito.

Manchas en los platos

■ Manchas y formación de películas en los platos

¿Es el agua dura o tiene un alto contenido de minerales? El acondicionar el agua del enjuague final con un agente de enjuague ayuda a eliminar las manchas y la formación de películas. Mantenga el depósito del agente de enjuague lleno. Use siempre una opción con temperatura alta. Si la dureza del agua de su casa es de 13 granos o mayor, se recomienda que instale un ablandador doméstico de agua. Si no desea tomar agua ablandada, haga que el ablandador de agua se instale en el suministro de agua caliente.

¿Está la temperatura del agua demasiado baja? Para obtener los mejores resultados al lavar la vajilla, el agua deberá estar a 120°F (49°C) al entrar en la lavavajillas.

¿Usó usted la cantidad correcta de detergente eficaz? Use sólo detergentes recomendados para lavavajillas. No use menos de 1 cda. (15 g) por carga. El detergente debe estar fresco para ser eficaz. La suciedad profunda y/o el agua dura por lo general requieren extra detergente.

Está comprobado que las pastillas y los paquetes de detergente para lavavajillas son más eficaces que los detergentes en polvo, líquidos o en gel, para reducir las películas de residuos en la vajilla. Al usar estas pastillas y paquetes, con el tiempo las películas blancas comenzarán a reducirse o a eliminarse. Por otro lado, al usar un agente de enjuague puede minimizar la acumulación de películas blancas.

¿Es la presión del agua de la casa lo suficientemente alta para lograr un llenado adecuado de la lavavajillas? La presión del agua de la casa debe ser de 138 a 828 kPa (20 a 120 lbs/pulg²) para obtener un llenado apropiado de la lavavajillas. Si tiene preguntas acerca de la presión del agua, llame a un plomero competente autorizado.

NOTA: Para quitar las manchas y películas de los objetos de cristal, saque todos los cubiertos y artículos de metal y haga un enjuague con vinagre, como se describe en “Cuidado de la lavavajillas”.

■ Película de sílice o corrosión (la película de sílice es un depósito blanco e iridiscente; la corrosión es una película turbia)

A veces se produce una reacción química al agua con ciertos tipos de objetos de cristal. Por lo general se debe a una combinación de agua suave o agua ablandada, soluciones alcalinas para lavar, enjuague insuficiente, sobrecarga de la lavavajillas y el calor del secado. Evitar este problema no sería posible, excepto lavando a mano.

Para detener el proceso, use una mínima cantidad de detergente pero no menos de 1 cda. (15 g) por carga. Use un agente de enjuague líquido y reduzca la carga de la lavavajillas para permitir un enjuague a fondo. Las películas de sílice y la corrosión son permanentes y no se pueden eliminar. No use el secado caliente.

■ Manchas blancas en las cacerolas con acabado antiadherente

¿Ha quitado el detergente de la lavavajillas el curado de las cacerolas? Vuelva a curarlas luego de lavarlas en la lavavajillas.

■ Manchas de color café en los platos y en el interior de la lavavajillas

¿Tiene el agua un alto contenido de hierro? Vuelva a lavar los platos usando 1-3 cucharaditas (5-15 mL) de cristales de ácido cítrico agregados en la sección con tapa del depósito del detergente. No use detergente. A continuación use el ciclo de Lavado normal con detergente. Si el tratamiento llega a ser necesario más de una vez cada dos meses, se recomienda la instalación de una unidad de eliminación de hierro.

■ Marcas negras o grises en los platos

¿Hay objetos de aluminio que rozan los platos durante el lavado? Los objetos de aluminio desechables pueden romperse en la lavavajillas y rayar los demás artículos. Lave estos objetos a mano. Quite las marcas de aluminio usando un producto de limpieza abrasivo suave.

■ Manchas anaranjadas en los platos de plástico o en el interior de la lavavajillas

¿Se han colocado grandes cantidades de platos con restos de comida a base de tomate en la lavavajillas? Tal vez sea necesario usar un producto quitamanchas para quitar las manchas de su lavavajillas. Las manchas no afectarán el rendimiento de la lavavajillas.

Ruidos

■ Sonidos de gorgoteo

Se pueden escuchar periódicamente sonidos de gorgoteo a lo largo del ciclo, mientras se desagua la lavavajillas.

■ Silbido de la válvula

Puede escucharse periódicamente el silbido normal de la válvula de agua durante el llenado con agua.

■ Sonido de chasquido

Puede escucharse un sonido normal de chasquido cuando se abre el depósito de detergente durante el ciclo y cuando se abre la puerta al final del mismo.

■ Se escuchan chirridos, crujidos o zumbidos

Un objeto duro se ha introducido en el módulo de lavado (en algunos modelos). El sonido deberá cesar una vez que el objeto haya sido pulverizado. Si el ruido continúa después de un ciclo completo, llame al servicio técnico.

La lavavajillas se pone en marcha y se detiene

■ Numerosas puestas en marcha y paradas

Es normal escuchar numerosas puestas en marcha y paradas durante todo el ciclo. Estas puestas en marcha y paradas son necesarias para proveer un rendimiento de lavado y ahorro de energía óptimos.

■ Según el ciclo seleccionado

Según el ciclo seleccionado y el nivel de suciedad detectado por el "Sensor óptico de agua" (en algunos modelos), experimentará más puestas en marcha y paradas durante todo el ciclo.

Los platos no están completamente limpios

■ Residuos de alimentos en los platos

¿Se ha cargado la lavavajillas correctamente?

Revise y limpie los filtros periódicamente. Consulte la tabla en la sección "Sistema de filtración" para "Intervalos recomendados para la limpieza del filtro".

¿Ha elegido el ciclo que describe la suciedad más rebelde en su lavavajillas? Si tiene artículos con suciedad profunda, use un ciclo más intenso.

¿Está la temperatura del agua demasiado baja? Para obtener los mejores resultados al lavar la vajilla, el agua deberá estar a 120°F (49°C) al entrar en la lavavajillas.

¿Usó usted la cantidad correcta de detergente fresco? Use sólo detergentes recomendados para lavavajillas. No use menos de 1 cda. (15 g) por carga. El detergente debe estar fresco para ser eficaz. La suciedad profunda y/o el agua dura por lo general requieren extra detergente.

¿Está el detergente endurecido en el depósito? Use sólo detergente fresco. No permita que el detergente permanezca por varias horas en un depósito húmedo. Limpie el depósito cuando haya detergente endurecido.

¿Está la bomba o el brazo rociador obstruido por las etiquetas de botellas y latas?

¿Está la presión del agua de la casa lo suficientemente alta para lograr un llenado adecuado de la lavavajillas? La presión del agua de la casa debe ser de 138 a 828 kPa (20 a 120 lbs/pulg²) para obtener un llenado apropiado de la lavavajillas. Si tiene preguntas acerca de la presión del agua, llame a un plomero competente autorizado.

¿Está el exceso de espuma reduciendo la velocidad del brazo rociador? No use jabón o detergentes para lavar ropa. Use sólo detergentes recomendados para lavavajillas.

■ Los platos en el área de lavado TargetClean™ no están limpios

¿Están los platos colocados mirando hacia los surtidores de rociado de TargetClean™? Coloque las superficies sucias de los platos mirando hacia la parte posterior de la lavavajillas, hacia los surtidores de rociado de TargetClean™. Incline los platos hacia la parte posterior de modo tal que el agua en las superficies pueda drenarse, y que el brazo rociador inferior pueda lavar los artículos desde abajo.

NOTA: Es posible que los artículos de la carga se muevan cuando se empujen las canastas de la vajilla dentro de la lavavajillas. Asegúrese de que la vajilla no interfiera con los brazos rociadores, el tubo de alimentación de agua o los surtidores de rociado de TargetClean™.

¿Se han cargado los artículos de tal forma que no se traslapen? Cargue los artículos solamente en una fila de profundidad sin que se traslapen para que los surtidores de rociado de TargetClean™ puedan alcanzar todas las superficies.

Los platos se dañan durante el ciclo

■ Platos despostillados

¿Se cargó la lavavajillas adecuadamente? Coloque los platos y vasos de manera que estén estables y no se choquen entre sí por la acción del lavado. El sacar y meter las canastas despacio reduce la posibilidad de despostillado.

NOTA: Algunos objetos de cristal antiguo, con cantos biselados y objetos similares de porcelana y cristal serían demasiado delicados para lavarse en la lavavajillas automática. Lávelos a mano.

GARANTÍA LIMITADA DE LOS ELECTRODOMÉSTICOS PRINCIPALES DE WHIRLPOOL®

ADJUNTE SU RECIBO AQUÍ. SE REQUIERE LA PRUEBA DE COMPRA PARA OBTENER SERVICIO BAJO LA GARANTÍA.

Tenga a mano la siguiente información cuando llame al Centro para la eXperiencia del cliente:

- Nombre, dirección y número de teléfono
- Número de modelo y de serie
- Una descripción clara y detallada del problema
- Prueba de compra incluido el nombre y la dirección del distribuidor o vendedor

SI NECESITA SERVICIO TÉCNICO:

1. Antes de contactarnos para obtener servicio, determine si el producto requiere reparación. Algunas consultas pueden atenderse sin servicio técnico. Tómese unos minutos para revisar la sección de Solución de problemas o Problemas y soluciones del Manual de uso y cuidado, escanee el código QR que se encuentra a la derecha para acceder a los recursos adicionales o visite www.whirlpool.com/product_help.
2. Todos los servicios bajo la garantía los brindan exclusivamente Prestadores autorizados de servicio de Whirlpool. Para EE.UU. y Canadá, dirija todas las solicitudes de servicio bajo la garantía a:

Centro para la eXperiencia del cliente de Whirlpool

En EE.UU., llame al 1-800-253-1301. En Canadá, llame al 1-800-807-6777.

www.whirlpool.com/product_help

Si usted se encuentra fuera de los cincuenta Estados Unidos o Canadá, póngase en contacto con su distribuidor autorizado de Whirlpool para determinar si corresponde otra garantía.

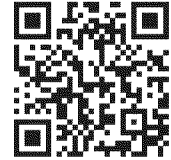

GARANTÍA LIMITADA DE UN AÑO

LO QUE ESTÁ CUBIERTO

Durante un año a partir de la fecha de compra, siempre y cuando este electrodoméstico principal haya sido instalado, mantenido y operado según las instrucciones adjuntas o provistas con el producto, Whirlpool Corporation o Whirlpool Canada LP (en lo sucesivo denominado "Whirlpool") se hará cargo del costo de las piezas especificadas de fábrica y del trabajo de reparación para corregir defectos en los materiales o en la mano de obra existentes en el momento de la compra de este electrodoméstico principal o, a su sola discreción, reemplazará el producto. En el caso de reemplazar el producto, su electrodoméstico estará cubierto por la garantía por el tiempo restante del periodo de garantía de la unidad original.

SU ÚNICO Y EXCLUSIVO RECURSO SEGÚN LOS TÉRMINOS DE ESTA GARANTÍA LIMITADA SERÁ EL DE REPARAR EL PRODUCTO SEGÚN SE ESTIPULA EN LA PRESENTE. El servicio deberá ser suministrado por una compañía de servicio designada por Whirlpool. Esta garantía limitada es válida solamente en Estados Unidos o en Canadá y se aplica solamente cuando el electrodoméstico principal se use en el país en el que se ha comprado. Esta garantía limitada entrará en vigor a partir de la fecha de la compra del consumidor original. Se requiere una prueba de la fecha de compra original para obtener servicio bajo esta garantía limitada.

LO QUE NO ESTÁ CUBIERTO

1. Uso comercial, no residencial o familiar múltiple o uso diferente del indicado en las instrucciones del usuario, del operador o de instalación publicadas.
 2. Instrucción a domicilio sobre cómo usar el producto.
 3. Servicio para corregir el mantenimiento o la instalación incorrecta del producto, la instalación que no esté de acuerdo con los códigos eléctricos o de plomería o corrección de plomería o instalación eléctrica doméstica (por ejemplo, instalación eléctrica, fusibles o mangueras de entrada de agua del hogar).
 4. Piezas de consumo (por ejemplo, focos de luz, baterías, filtros de agua o de aire, soluciones de conservación, etc.).
 5. Defectos o daños causados por el uso de piezas o accesorios no legítimos de Whirlpool.
 6. Conversión del producto de gas natural o gas L.P.
 7. Daño causado por accidente, uso indebido, abuso, incendio, inundación, actos fortuitos o el empleo de productos no aprobados por Whirlpool.
 8. Reparaciones a piezas o sistemas para corregir el daño o los defectos del producto a causa de reparaciones por servicio no autorizado, alteraciones o modificaciones en el electrodoméstico.
 9. Daños estéticos, incluyendo rayaduras, abolladuras, desportilladuras u otro daño al acabado del electrodoméstico a menos que el mismo sea debido a defectos en los materiales o la mano de obra y se le informe a Whirlpool en un lapso de 30 días.
 10. Decoloración, herrumbre u oxidación de las superficies producto de entornos corrosivos o cáusticos que incluyen, entre otras cosas, altas concentraciones de sal, humedad elevada o exposición a productos químicos.
 11. Pérdida de comida o medicamentos debido a la falla del producto.
 12. Recogida o entrega. Este producto está destinado para ser reparado en su hogar.
 13. Gastos de viaje o de transporte para prestar servicio en lugares remotos en los cuales no haya disponible un técnico de servicio autorizado por Whirlpool.
 14. Remoción o reinstalación de electrodomésticos en lugares inaccesibles o dispositivos empotrados (por ejemplo, adornos, paneles decorativos, pisos, armarios, islas, mostradores, paredes, etc.) que interfieran con el servicio, la remoción o el reemplazo del producto.
 15. Servicio técnico o piezas para electrodomésticos con números de serie/modelo originales removidos, alterados o no identificados con facilidad.
- El costo de la reparación o del reemplazo bajo estas circunstancias excluidas correrá por cuenta del cliente.**

EXCLUSIÓN DE GARANTÍAS IMPLÍCITAS

LAS GARANTÍAS IMPLÍCITAS, INCLUYENDO CUALQUIER GARANTÍA IMPLÍCITA DE COMERCIABILIDAD O GARANTÍA IMPLÍCITA DE CAPACIDAD PARA UN PROPÓSITO PARTICULAR, SERÁN LIMITADAS A UN AÑO O AL PERÍODO MÁS CORTO PERMITIDO POR LEY. Algunos estados y provincias no permiten la limitación de la duración de las garantías implícitas de comerciabilidad o capacidad, de modo que la limitación arriba indicada quizá no le corresponda. Esta garantía le otorga derechos legales específicos y es posible que usted tenga también otros derechos que varían de un estado a otro o de una provincia a otra.

EXCLUSIÓN DE DECLARACIONES FUERA DE LA GARANTÍA

Whirlpool no hace declaraciones acerca de la calidad, durabilidad o necesidad de servicio técnico o reparación de este electrodoméstico principal aparte de las declaraciones incluidas en esta garantía. Si usted desea una garantía con una duración más prolongada o más completa que la garantía limitada que se incluye con este electrodoméstico principal, deberá dirigirse a Whirlpool o a su distribuidor acerca de la compra de una garantía extendida.

LIMITACIÓN DE RECURSOS; EXCLUSIÓN DE DAÑOS INCIDENTALES Y CONSECUENTES

SU ÚNICO Y EXCLUSIVO RECURSO SEGÚN LOS TÉRMINOS DE ESTA GARANTÍA LIMITADA SERÁ EL DE REPARAR EL PRODUCTO SEGÚN SE ESTIPULA EN LA PRESENTE. WHIRLPOOL NO SE RESPONSABILIZARÁ POR DAÑOS INCIDENTALES O CONSECUENTES. Algunos estados y provincias no permiten la exclusión o limitación de daños incidentales o consecuentes, de modo que estas limitaciones y exclusiones quizá no le correspondan. Esta garantía le otorga derechos legales específicos y es posible que usted tenga también otros derechos que varían de un estado a otro o de una provincia a otra.



INSTRUCTIONS D'UTILISATION DU LAVE-VAISSELLE

Nous vous REMERCIONS d'avoir acheté ce produit de haute qualité. Si vous rencontrez un problème non mentionné dans la section DÉPANNAGE, veuillez visiter notre site Web www.whirlpool.com pour des informations supplémentaires. Si vous avez toujours besoin d'assistance, veuillez nous téléphoner au 1 800 253-1301. Au Canada, visitez notre site Web www.whirlpool.ca ou téléphonez-nous au 1 800 807-6777.

Vous aurez besoin de vos numéros de modèle et de série situés près de la porte sur le côté droit ou gauche, à l'intérieur du lave-vaisselle.

TABLE DES MATIÈRES

SSÉCURITÉ DU LAVE-VAISSELLE	35
QUOI DE NEUF DANS VOTRE LAVE-VAISSELLE	37
ÉNERGIE	37
PERFORMANCE.....	37
PIÈCES ET CARACTÉRISTIQUES	38
ÉTAPES RAPIDES.....	39
UTILISATION DU LAVE-VAISSELLE	40
DESCRIPTION DES PROGRAMMES ET OPTIONS	42
CARACTÉRISTIQUES DU LAVE-VAISSELLE.....	44
SYSTÈME DE FILTRATION	46
ENTRETIEN DU LAVE-VAISSELLE.....	47
DÉPANNAGE	48
GARANTIE.....	51

Sécurité du lave-vaisselle

Votre sécurité et celle des autres est très importante.

Nous donnons de nombreux messages de sécurité importants dans ce manuel et sur votre appareil ménager. Assurez-vous de toujours lire tous les messages de sécurité et de vous y conformer.



Voici le symbole d'alerte de sécurité.

Ce symbole d'alerte de sécurité vous signale les dangers potentiels de décès et de blessures graves à vous et à d'autres.

Tous les messages de sécurité suivront le symbole d'alerte de sécurité et le mot "DANGER" ou "AVERTISSEMENT". Ces mots signifient :

⚠ DANGER

Risque possible de décès ou de blessure grave si vous ne suivez pas immédiatement les instructions.

⚠ AVERTISSEMENT

Risque possible de décès ou de blessure grave si vous ne suivez pas les instructions.

Tous les messages de sécurité vous diront quel est le danger potentiel et vous disent comment réduire le risque de blessure et ce qui peut se produire en cas de non-respect des instructions.

IMPORTANTES INSTRUCTIONS DE SÉCURITÉ

AVERTISSEMENT : Lors de l'utilisation du lave-vaisselle, suivre les précautions élémentaires dont les suivantes :

- Lire la totalité des instructions avant d'utiliser le lave-vaisselle.
- N'utiliser le lave-vaisselle que pour laver la vaisselle.
- Utiliser uniquement les détergents ou agents de rinçage recommandés pour lave-vaisselle et les garder hors de la portée des enfants.
- Lorsque vous chargez le lave-vaisselle :
 - 1) Placer les objets coupants de façon qu'ils ne puissent endommager le joint de la porte; et
 - 2) Placer les couteaux le manche vers le haut de façon à ne pas vous couper.
- Ne pas laver d'articles en plastique à moins qu'ils ne soient marqués "Peut aller au lave-vaisselle" ou l'équivalent. Si l'article ne porte aucune indication, vérifier auprès du fabricant.
- Ne pas toucher l'élément chauffant pendant le fonctionnement ou immédiatement après.
- Ne pas faire fonctionner le lave-vaisselle si tous les panneaux de l'enceinte ne sont pas en place.
- Ne pas jouer avec les commandes.
- Ne pas abuser, vous asseoir ni monter sur la porte, le couvercle ou les paniers du lave-vaisselle.
- Pour éviter tout risque d'accident, ne pas laisser les enfants jouer dans ou sur le lave-vaisselle.
- Sous certaines conditions, de l'hydrogène peut se former dans un réseau d'eau chaude inutilisé depuis deux semaines ou plus. L'HYDROGÈNE EST UN GAZ EXPLOSIBLE. Si le système d'eau chaude n'a pas été utilisé depuis un certain temps, laisser couler l'eau chaude des robinets pendant quelques minutes avant de faire fonctionner le lave-vaisselle. Cette mesure permettra à l'hydrogène de s'évaporer. Ce gaz étant inflammable, ne pas fumer ni utiliser de flamme nue pendant cette période.
- Enlever la porte ou le couvercle du compartiment de lavage lorsque vous remplacez ou mettez au rebut un vieux lave-vaisselle.

CONSERVEZ CES INSTRUCTIONS

INSTRUCTIONS DE MISE À LA TERRE

- **Pour un lave-vaisselle relié à la terre, branché avec un cordon :**

Le lave-vaisselle doit être relié à la terre. En cas d'un mauvais fonctionnement ou d'une panne, la mise à terre réduira le risque d'un choc électrique en fournissant le moins de résistance pour le courant électrique. Le lave-vaisselle est équipé d'un cordon avec un conducteur pour relier les appareils à la terre et d'une fiche de mise à la terre. La fiche doit être branchée sur une prise appropriée, installée et reliée à la terre conformément aux codes et règlements locaux.

AVERTISSEMENT : La connexion incorrecte du conducteur pour relier les appareils à la terre peut causer le risque de choc électrique. Vérifier avec un électricien

compétent ou un représentant de service si vous avez des doutes si le lave-vaisselle est correctement relié à la terre. Ne pas modifier la fiche fournie avec le lave-vaisselle; si elle n'entre pas dans la prise, faire installer une prise appropriée par un électricien compétent.

- **Pour un lave-vaisselle branché en permanence :**

Le lave-vaisselle doit être branché à un système d'installation électrique permanent en métal relié à la terre, ou un conducteur pour relier les appareils à la terre doit être relié avec les conducteurs du circuit et branché à une borne pour relier les appareils à la terre ou au cordon d'alimentation électrique avec le lave-vaisselle.

CONSERVEZ CES INSTRUCTIONS



⚠ AVERTISSEMENT

Risque de basculement

Ne pas utiliser le lave-vaisselle jusqu'à ce qu'il soit complètement installé.

Ne pas appuyer sur la porte ouverte.

Le non-respect de ces instructions peut causer des blessures graves ou des coupures.

Avertissements de la proposition 65 de l'État de Californie :

AVERTISSEMENT : Ce produit contient au moins un produit chimique connu par l'État de Californie pour être à l'origine de cancers.

AVERTISSEMENT : Ce produit contient au moins un produit chimique connu par l'État de Californie pour être à l'origine de malformations et autres déficiences de naissance.

Quoi de neuf dans votre lave-vaisselle

Énergie

Félicitations pour l'achat de votre lave-vaisselle éconergique à faible consommation d'eau! Pour nettoyer les articles, ce lave-vaisselle asperge la vaisselle d'eau puis fait une pause pour permettre au détergent d'imprégner et de dissoudre les saletés. Les périodes de trempage et de pause prolongent la durée des programmes pour un nettoyage exceptionnel. Plusieurs modèles comportent un capteur optique d'eau. Le capteur optique d'eau détermine le niveau de consommation d'eau et d'énergie optimal pour une performance exceptionnelle. Les lave-vaisselle éconergiques fonctionnent plus longtemps pour économiser de l'eau et de l'énergie, tout comme une vitesse de conduite réduite permet d'économiser du carburant. Le calibrage du capteur optique entraînera l'allongement du premier programme qui l'utilise.



Performance

Agent de rinçage

Utiliser un agent de rinçage pour une performance de lavage et de séchage optimale. Afin d'améliorer la performance de séchage et de limiter l'accumulation de dépôts d'eau dure, ce lave-vaisselle est spécifiquement conçu pour être utilisé avec un agent de rinçage. Les lave-vaisselle éconergiques consomment moins d'eau et d'énergie. Ils dépendent donc de l'effet "nappe d'eau" d'un agent de rinçage pour une performance optimale.

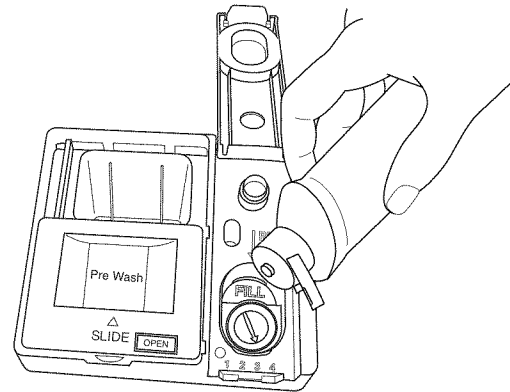

Détergent

Les États-Unis et le Canada ont voté une restriction limitant la quantité de phosphore (phosphates) présent dans les détergents domestiques pour lave-vaisselle à un maximum de 0,5 %. Avant cette mesure, les détergents en contenaient 8,7 %. Suite à ce changement concernant les détergents, les plus gros fabricants ont reformulé leurs détergents pour lave-vaisselle, avançant ainsi encore plus loin dans la conscience environnementale. En raison de ces récents changements, il est recommandé d'utiliser des pastilles ou des sachets pour une plus grande simplicité d'utilisation et pour une meilleure performance.

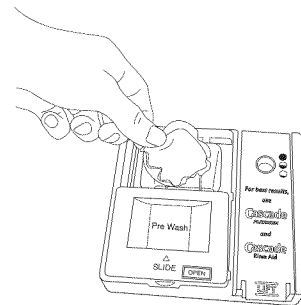

Système de filtration

Ce lave-vaisselle est équipé de la plus récente technologie en matière de filtration. Ce système de triple filtration minimise le niveau sonore et optimise le niveau de consommation d'eau et d'énergie tout en permettant un nettoyage optimal. Pour une performance de nettoyage optimale, entretenir régulièrement les filtres. Nous vous suggérons de nettoyer le filtre supérieur et inférieur et de rincer le système sous le robinet au moins une fois par mois.

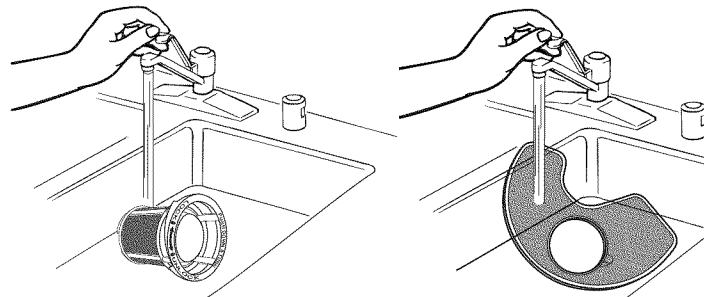

Pièces et caractéristiques

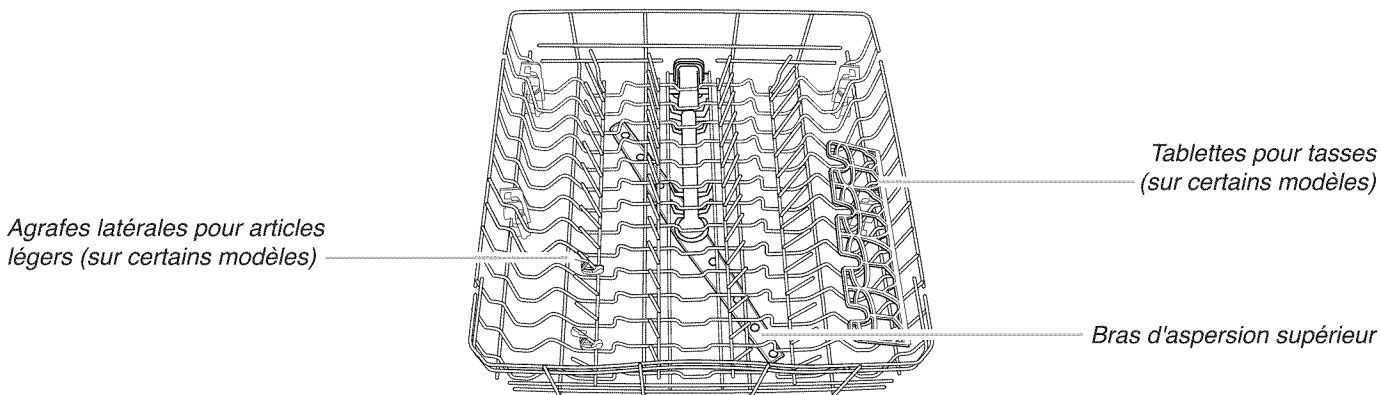
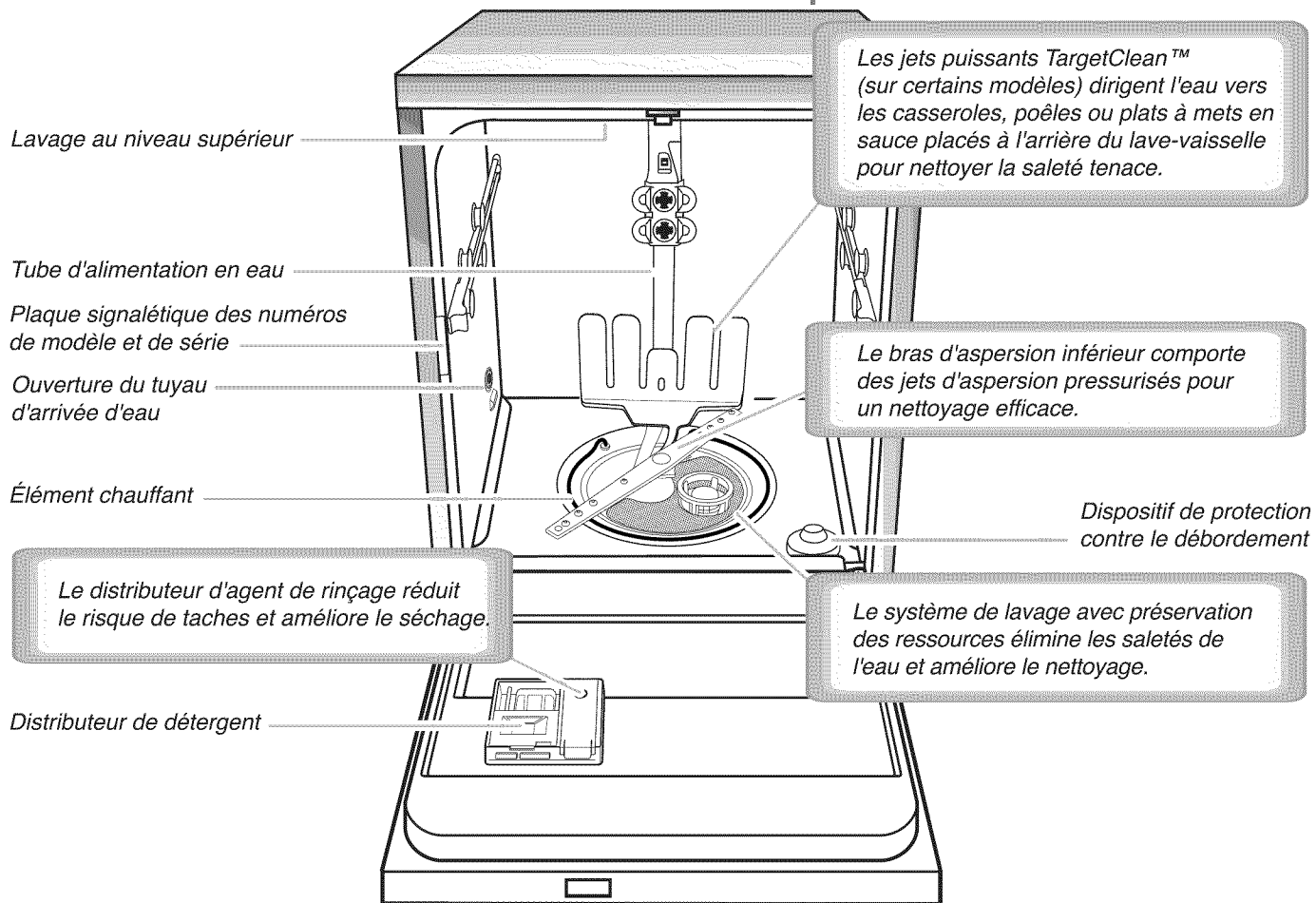

PANIER SUPÉRIEUR

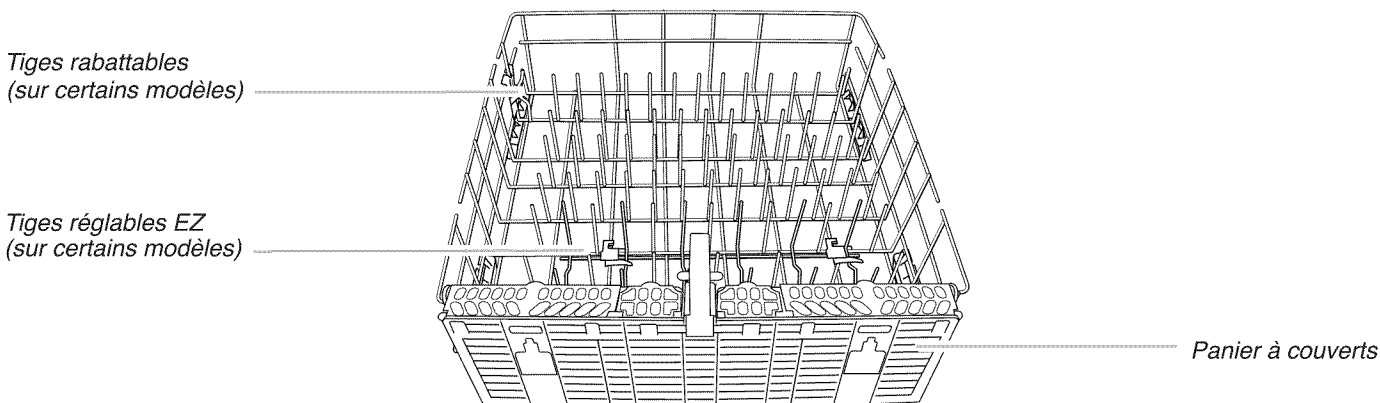

PANIER INFÉRIEUR

Étapes rapides

1 Préparer et charger le lave-vaisselle.

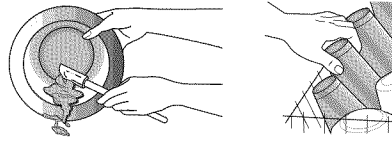

Faire tourner les bras d'aspersion. Ils doivent pouvoir tourner librement.

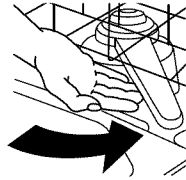

4 Mettre en marche le lave-vaisselle.

Pour les modèles dont les commandes se trouvent au sommet de la porte, sélectionner le programme de lavage et l'option, puis appuyer sur START/RESUME (mise en marche/reprise) avant de fermer la porte. Bien fermer la porte. Le verrou de la porte s'engage automatiquement. Sélectionner le programme de lavage et les options souhaités, puis appuyer sur START/RESUME (mise en marche/reprise) ou appuyer sur START/RESUME pour répéter les mêmes programme et options que pour le programme de lavage précédent.

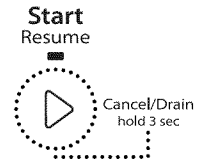

2 Verser le détergent et l'agent de rinçage.

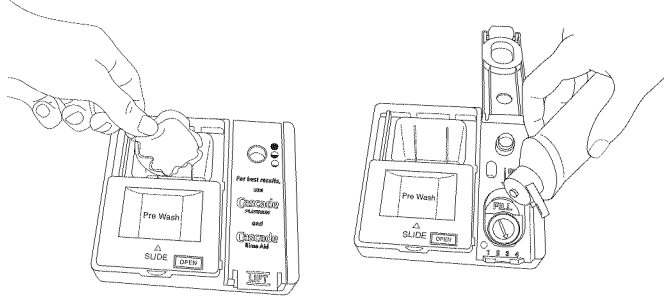

5 Retirer le filtre et le nettoyer.

Voir "Intervalle recommandé pour le nettoyage du filtre" dans la section "Système de filtration de l'eau" pour connaître la fréquence de nettoyage recommandée.

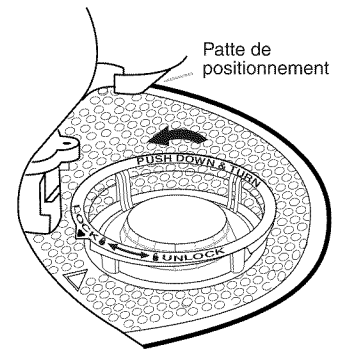

3 Sélectionner un programme ou une option (les programmes et options varient selon le modèle).

Sensor Heavy Normal 1-Hour Soak & Wash Clean

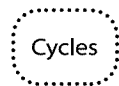

lock hold 3 sec

Sani Rinse Heat Dry HiTemp Wash Target Clean

Start Resume

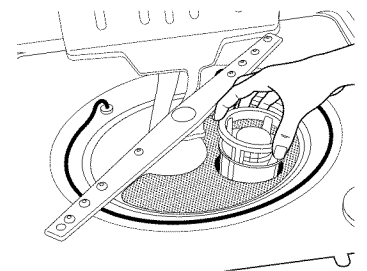

Utilisation du lave-vaisselle

ÉTAPE 1

Préparation et chargement du lave-vaisselle

IMPORTANT : Enlever les restes alimentaires, os, cure-dents et autres articles durs de la vaisselle. Enlever les étiquettes des récipients avant de les laver.

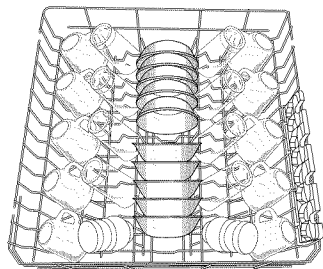

Panier supérieur

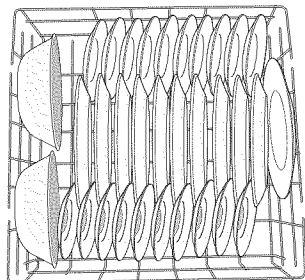

Panier inférieur

- S'assurer que rien n'empêche le(s) bras d'aspersion de tourner librement. Il est important que le jet d'eau atteigne toutes les surfaces sales.
- Vérifier qu'aucun article ne bloque le distributeur de détergent lorsque la porte du lave-vaisselle est fermée.
- Charger les articles dans le panier en orientant la surface sale vers le bas et vers l'intérieur, vers le bras d'aspersion, tel qu'indiqué dans les illustrations ci-dessus. Ceci améliorera les résultats de nettoyage et de séchage.
- Éviter le chevauchement d'articles tels que bols ou assiettes pouvant retenir les aliments.
- Placer les articles de plastique, les petites assiettes et les verres dans le panier supérieur.
- Laver uniquement les articles identifiés comme "lavable au lave-vaisselle".
- Pour éviter les bruits de choc et d'entrechoc durant le fonctionnement : Charger la vaisselle de façon à ce que les articles ne se touchent pas les uns les autres. S'assurer que les articles légers sont bien retenus dans les paniers.

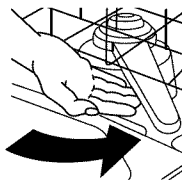

- Lors du chargement des couverts, toujours charger les articles acérés pointés vers le bas et éviter d'"imbriquer" les articles (voir l'illustration). Si vos couverts ne conviennent pas aux encoches prévues, relever les couvercles et séparer les types de couverts pour les tenir séparés.
- Utiliser les modèles de chargement suggérés (voir les illustrations) pour améliorer le nettoyage des couverts.

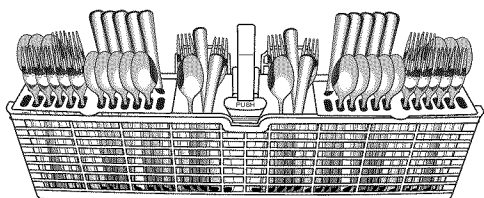
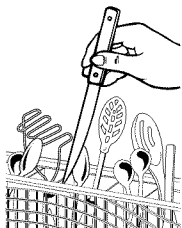

- Utiliser les encoches des couvercles pour séparer les couverts et obtenir un lavage optimal.

ÉTAPE 2

Verser le détergent

REMARQUE : Si vous n'avez pas l'intention d'effectuer un programme de lavage dans l'immédiat, exécuter un programme de rinçage. Ne pas utiliser de détergent.

- Utiliser uniquement du détergent pour lave-vaisselle automatique. Verser le détergent en poudre, en liquide ou en pastille juste avant de démarrer un programme.
- Pour de meilleurs résultats de lavage, il est recommandé d'utiliser un détergent à lave-vaisselle automatique frais. Conserver le récipient du détergent bien fermé dans un lieu sec et frais.
- Pour une performance optimale, on recommande l'utilisation d'un détergent en pastille.

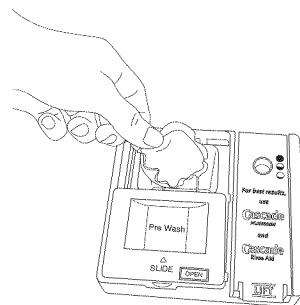

Détergents pré-mesurés

Beaucoup de détergents sont vendus en plusieurs formats (sachets de gel, pastilles ou sachets de poudre).

Il est recommandé d'utiliser des pastilles et des sachets pour une plus grande simplicité d'utilisation et pour une meilleure performance. Il est prouvé que ceux-ci réduisent plus efficacement la formation de pellicule sur la vaisselle que les détergents liquides, en poudre ou en gel. Grâce à l'utilisation régulière de pastilles et de sachets, la pellicule blanche commencera à diminuer ou à disparaître. L'utilisation d'un agent de rinçage peut aussi contribuer à réduire la formation de pellicule blanche. Ces formats sont idéaux, quelle que soit la dureté de l'eau et de la saleté. Toujours placer les détergents dans le compartiment principal et faire glisser le couvercle pour le fermer.

Fermeture du couvercle

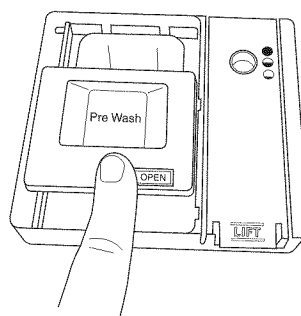

Ouverture du couvercle

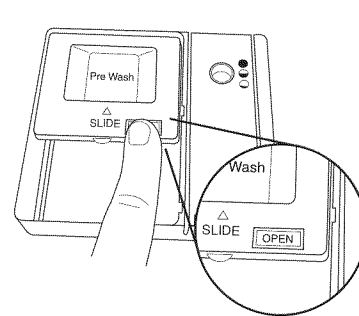

Verser le détergent sélectionné dans le distributeur. Appuyer sur OPEN (ouverture), comme illustré, et le couvercle s'ouvrira. Appuyer fermement sur le bouton 'Wash' (comme illustré) et faire glisser le couvercle pour le fermer. Appuyer fermement sur le bouton 'OPEN' (comme illustré) jusqu'à ce qu'un déclic se fasse entendre.

Produits sous forme de poudre ou de gel

- La quantité de détergent à utiliser dépend des éléments suivants :
 - Degré de saleté de la vaisselle – les charges très sales nécessitent plus de détergent.
 - Dureté de l'eau – si l'on n'utilise pas assez de détergent avec une eau dure, la vaisselle ne sera pas parfaitement lavée. Si

l'on utilise trop de détergent avec une eau douce, la solution attaquera les articles en verre.

Eau douce à moyenne (0 à 6 grains par gallon U.S.)
(eau venant d'adoucisseur d'eau général et eau du service d'eau de la ville)

Eau moyenne à dure (7 à 12 grains par gallon U.S.)
(eau de puits et du service d'eau de la ville)

- Selon la dureté de l'eau, remplir la section de lavage principal du distributeur tel qu'illustré. Remplir la section de prélavage jusqu'au niveau indiqué, si nécessaire.

REMARQUE : Les quantités indiquées correspondent à l'emploi d'un détergent en poudre standard. Lors de l'utilisation d'un autre type de détergent, procéder conformément aux instructions indiquées sur l'emballage.

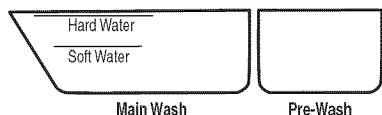

Verser l'agent de rinçage

- Votre lave-vaisselle est conçu pour utiliser un agent de rinçage afin d'obtenir un séchage satisfaisant. Sans agent de rinçage, la vaisselle et l'intérieur du lave-vaisselle seront trop humides. L'option de séchage avec chaleur ne fonctionnera pas de manière optimale sans agent de rinçage.
- Un agent de rinçage empêche l'eau de former des gouttelettes qui peuvent laisser des taches ou des coulées en séchant. Il améliore également le séchage en permettant à l'eau de s'écouler de la vaisselle après le rinçage final.
- Contrôler l'indicateur d'agent de rinçage. Ajouter l'agent de rinçage lorsque l'indicateur arrive au niveau "Add" (ajouter).

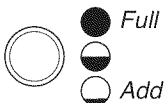

- Pour ajouter de l'agent de rinçage, ouvrir le distributeur en appuyant doucement sur le centre du couvercle avec le pouce tout en soulevant le bord. Verser l'agent de rinçage dans l'ouverture jusqu'à ce que l'indicateur signale que le distributeur est plein. Fermer le distributeur en appuyant doucement sur le couvercle.

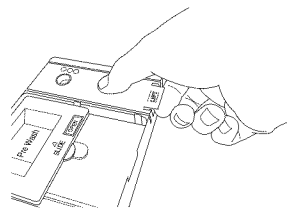

REMARQUE : Pour la plupart des types d'eau, le réglage effectué à l'usine donne de bons résultats.

- Contrôler le niveau de dureté de l'eau pour vérifier qu'il n'y a pas de traces circulaires ou de taches sur la vaisselle avant d'ajouter de l'agent de rinçage ou de régler le réglage effectué à l'usine.
- Si l'eau du domicile est dure ou si l'on remarque la présence d'anneaux ou de taches, essayer un réglage plus élevé.
- Tourner l'ajusteur à flèche à l'intérieur du distributeur soit à la main, soit en insérant un tournevis à lame plate au centre de la flèche et en tournant.

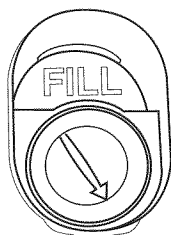

1 2 3 4

ÉTAPE 3

Sélectionner un programme (les programmes varient selon les modèles)

Voir les tableaux "Descriptions des programmes et des options" dans la section qui suit.

Des programmes et options plus complets affectent la durée du programme.

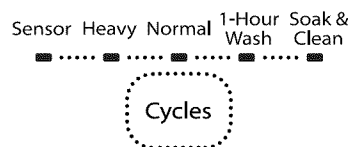

Sélectionner des options (les options varient selon le modèle)

Voir les tableaux "Descriptions des programmes et des options" dans la section qui suit.

On peut personnaliser les programmes en appuyant sur les options désirées.

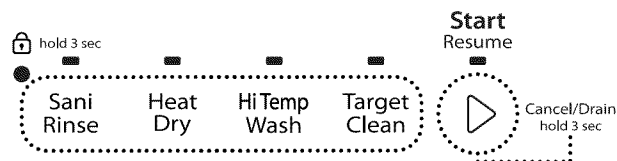

ÉTAPE 4

Démarrer ou reprendre un programme

- Laisser couler l'eau du robinet le plus proche du lave-vaisselle jusqu'à ce qu'elle soit chaude. Fermer le robinet. Pour de meilleurs résultats de lavage, l'eau doit être à 120 °F (49 °C) à son entrée dans le lave-vaisselle.
- Pour les modèles dont les commandes se trouvent au sommet de la porte, sélectionner le programme de lavage et l'option puis, appuyer sur START/RESUME (mise en marche/reprise) avant de fermer la porte. Bien fermer la porte. Le verrou de la porte s'engage automatiquement. Sélectionner le programme de lavage et les options souhaités puis, appuyer sur START/RESUME (mise en marche/reprise) ou appuyer sur START/RESUME pour répéter les mêmes programmes et options que pour le programme de lavage précédent.
- On peut ajouter un article à n'importe quel moment pendant le début du programme. Ouvrir la porte doucement et ajouter l'article. Bien fermer la porte. Appuyer sur START/RESUME (mise en marche/reprise).



Description des programmes et options

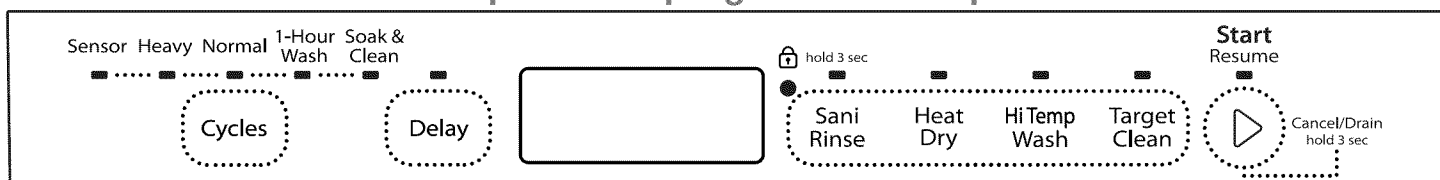

Ces renseignements couvrent plusieurs modèles différents. Votre lave-vaisselle peut ne pas comporter tous les programmes et toutes les options indiqués. Les durées maximales de lavage dépendent de la température de l'eau, du degré de saleté, de la taille de la charge de vaisselle, ainsi que des options sélectionnées. On peut personnaliser chaque programme en sélectionnant une option.

Voir les sélections d'options. En cas de changement d'avis, appuyer sur cette option à nouveau pour la désactiver, ou sélectionner une option différente. Il est possible de changer une option en tout temps avant que l'option choisie ne commence. À chaque étape du programme de lavage, vous entendrez peut-être des bruits que vous n'aviez pas l'habitude d'entendre avec votre lave-vaisselle précédent. Chaque programme effectue une série de pauses et d'aspersions tout au long du programme de lavage – ceci est normal et permettra une performance de nettoyage optimale.

SÉLECTION DE PROGRAMMES



PROGRAMMES	DURÉE DE LAVAGE ESTIMÉE (HH:MM)	CONSUMMATION D'EAU EN GALLONS (LITRES)
Sensor Programme le plus avancé et le plus polyvalent. Ce programme détecte la quantité et le degré de saleté pour s'adapter à ces paramètres et améliorer le rendement en utilisant uniquement la quantité d'eau et d'énergie nécessaire.	2:30	3,38 à 7,4 (12,8 à 28,0)
Heavy Utiliser ce programme pour les casseroles, les poêles, marmites et la vaisselle difficiles à nettoyer et très sales.	3:28	7,4 (28,1)
Normal Ce programme, utilisé uniquement avec l'option Heat Dry (séchage avec chaleur) et aucune autre option, est recommandé pour laver et sécher une charge complète de vaisselle présentant un degré de saleté normal. L'étiquette de consommation d'énergie est basée sur la combinaison de ce programme et de cette option.	2:32	2,4 à 7,4 (9,09 à 28)
1-Hour Wash Pour des résultats rapides, le lavage en 1 heure nettoie la vaisselle en utilisant légèrement plus d'eau et d'énergie. Pour obtenir une performance de séchage optimale, sélectionner l'option Heat Dry (séchage avec chaleur).	1:00	7,87 (29,8)
Soak & Clean Ce programme silencieux fait tremper la vaisselle lors d'un prélavage. Il ne nécessite pas un trempage manuel préalable, pour un gain de temps et d'efforts. Pour de meilleurs résultats de nettoyage, ajouter du détergent de prélavage au cours du programme Soak & Clean (trempage et nettoyage). Utiliser ce programme pour des charges comportant des résidus ayant adhéré pendant la cuisson.	7:31	7,4 (28,0)

IMPORTANT : Le capteur incorporé au lave-vaisselle contrôle le degré de saleté. La durée du programme ou la consommation d'eau peuvent varier selon les réglages effectués au programme par le détecteur, afin d'assurer une performance de lavage optimale. Si la température de l'eau d'arrivée est inférieure à celle recommandée ou que la vaisselle est très sale, le programme compense automatiquement en allongeant la durée du programme et en augmentant la quantité d'eau et le niveau de chaleur, au besoin.



SÉLECTION D'OPTIONS

OPTIONS	PEUT ÊTRE SÉLECTIONNÉ AVEC	DESCRIPTION	DURÉE SUPPLÉMENTAIRE DU PROGRAMME	GALLONS D'EAU SUPPLÉMENTAIRES (LITRES)
Target Clean Active les jets d'aspersion TargetClean™ et fournit une aspersion plus intense à l'arrière du panier inférieur. Ceci peut augmenter le niveau de chaleur et la durée du programme.	Sensor Heavy Normal Soak & Clean	Fait passer la température du lavage principal de 105 °F (41 °C) à 120 °F (49 °C).	0:12 à 0:57	0 à 4,8 (0 à 18,2)
HiTemp Wash Augmente la température principale de lavage pour améliorer le nettoyage des charges comportant des taches difficiles à nettoyer ou des résidus ayant adhéré pendant la cuisson.	Sensor Heavy Normal Soak & Clean	Fait passer la température du lavage principal à 135 °F (57 °C).	0:05 à 0:13	0 à 3,86 (0 à 14,6)

SÉLECTION D'OPTIONS

OPTIONS	PEUT ÊTRE SÉLECTIONNÉ AVEC	DESCRIPTION	DURÉE SUPPLÉMENTAIRE DU PROGRAMME	GALLONS D'EAU SUPPLÉMENTAIRES (LITRES)
 <p>Sani Rinse</p>	<p>Sensor Heavy Normal</p>	<p>Fait passer la température du lavage principal à 135 °F (57 °C) et celle du rinçage final à 156 °F (69 °C).</p>	<p>0:05 à 1:06</p>	<p>0 à 3,86 (0 à 14,6)</p>
<p>Heat Dry</p>	<p>Sensor Heavy Normal Soak & Clean 1- Hour Wash</p>	<p>Utilise l'élément de chauffage pour accélérer la durée de séchage. L'option Heat Dry (séchage avec chaleur) est activée par défaut lorsqu'un programme est sélectionné à l'exception de 1-Hour Wash (lavage en 1 heure).</p>	<p>0:08 à 0:46</p>	<p>0</p>
<p>Delay</p>	<p>Available with any cycle</p>	<p>Diffère le démarrage d'un programme jusqu'à 24 heures.</p>	<p>0:00</p>	<p>0</p>
 <p>Sani Rinse</p>		<p>Évite l'utilisation involontaire du lave-vaisselle entre deux programmes ou des modifications de programmes et d'options durant un programme.</p> <p>Pour activer le verrouillage, appuyer sur SANI RINSE/CONTROL LOCK (rinçage avec assainissement/verrouillage des commandes) ou sur DELAY (mise en marche différée) (selon le modèle) pendant 3 secondes. Le témoin de verrouillage des commandes s'allume durant un court instant pour indiquer que l'option est activée et que tous les boutons sont désactivés. Lorsqu'on appuie sur une touche alors que le lave-vaisselle est verrouillé, le témoin lumineux clignote 3 fois. Il est toujours possible d'ouvrir/de fermer la porte du lave-vaisselle lorsque les commandes sont verrouillées.</p> <p>Pour désactiver le verrouillage, appuyer sur SANI RINSE/CONTROL LOCK (rinçage avec assainissement/verrouillage des commandes) ou sur DELAY (mise en marche différée) (selon le modèle) pendant 3 secondes. Le témoin lumineux s'éteint.</p> <p>REMARQUE : Si, sur votre modèle, le verrouillage des commandes s'effectue en appuyant set en maintenant enfoncé le bouton DELAY (mise en marche différée), la DEL de verrouillage des commandes s'allume ou s'éteint pour indiquer que le verrouillage des commandes est activé ou désactivé.</p>		

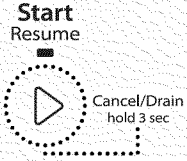
STATUT DES COMMANDES ET PROGRAMMES

Commande	Fonction	Commentaires
 <p>Start Resume</p> <p>Cancel/Drain hold 3 sec</p>	<p>Appuyer sur cette touche pour démarrer ou poursuivre un programme de lavage.</p> <p>Si l'on ouvre la porte durant un programme ou si une panne de courant se produit, la DEL du bouton Start/Resume (mise en marche/reprise) clignote. Le programme ne reprend pas tant que l'on ne ferme pas la porte et que l'on n'appuie pas sur Start/Resume (mise en marche/reprise).</p> <p>REMARQUE : Si le bouton Start/Resume (mise en marche/reprise) se trouve au sommet de la porte, bien fermer la porte dans les 3 secondes qui suivent l'appui sur la touche START/RESUME (mise en marche/reprise). Si l'on ne ferme pas la porte dans les 3 secondes qui suivent, la DEL du bouton Start/Resume (mise en marche/reprise) clignote, un signal sonore retentit (sur les modèles avec tableau de commande sur le dessus) et le programme ne démarre pas.</p> <p>Appuyer sur cette touche pour annuler le programme de lavage.</p> <p>Bien fermer la porte. Le lave-vaisselle commence une vidange de 2 minutes (au besoin). Laisser le lave-vaisselle évacuer l'eau complètement. Appuyer sur START/RESUME (mise en marche/reprise) pendant 3 secondes.</p>	
 <p>WASH DRAIN</p> <p>DRYING</p> <p>SANITIZED CLEAN</p>	<p>Pour suivre l'évolution du programme du lave-vaisselle.</p> <p>REMARQUE : Les signaux sonores indiqués ne sont pas disponibles sur tous les modèles.</p>	<p>L'indicateur de la fonction Clean (propre) s'allume lorsqu'un programme est terminé.</p> <p>Si l'on sélectionne l'option Sani Rinse (rinçage avec assainissement), le témoin "Sanitized" (assaini) s'allume une fois le programme d'assainissement terminé. Si le lave-vaisselle n'a pas bien assaini la vaisselle, le témoin clignote à la fin du programme. Ceci peut se produire si le programme a été interrompu ou si l'eau n'a pas pu être suffisamment chauffée pour atteindre la température requise. Le témoin s'éteint lorsqu'on ouvre et ferme la porte ou que l'on appuie sur CANCEL (annulation).</p>

Caractéristiques du lave-vaisselle

Votre lave-vaisselle Whirlpool peut comporter toutes les caractéristiques suivantes ou seulement certaines d'entre elles.

Zone de lavage TargetClean™

La zone de lavage TargetClean™ se trouve à l'arrière du panier inférieur.

REMARQUE : Sélectionner l'option de lavage TargetClean™ pour utiliser cette caractéristique. Vérifier qu'aucun article n'interfère avec le tube d'alimentation en eau, les bras d'aspersion ou les jets d'aspersion TargetClean™.

- Charger les poêles, plats à mets en sauce, etc., à l'arrière du panier inférieur en orientant les surfaces sales vers les jets d'aspersion TargetClean™.
- Seule une rangée d'articles à la fois peut être orientée vers les jets d'aspersion TargetClean™. Empiler, faire se chevaucher ou emboîter les articles empêcherait les jets TargetClean™ d'atteindre toutes les surfaces.



Pour ouvrir le panier à couverts ANYWARE™ PLUS :

Pour le déverrouiller, saisir le panneau avant, le tirer vers le haut et le faire pivoter à 90° tel qu'illustré. S'assurer que le panneau avant est complètement redressé avant de le faire pivoter. Pour déverrouiller et faire pivoter le panneau avant, le saisir tel qu'indiqué et le tirer vers le haut, puis le dégager.

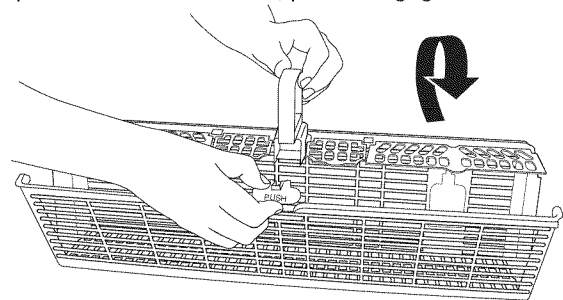

Panier à couverts ANYWARE™ PLUS

Le panier à couverts ANYWARE™ PLUS peut être suspendu à la porte, au panier inférieur ou placé à l'intérieur du panier inférieur

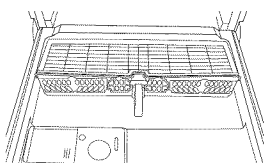

Position sur la porte

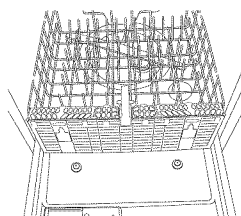

Position sur le panier

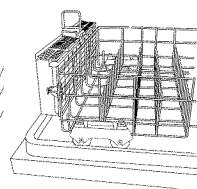

Position sur le côté du panier

REMARQUE : Veiller à ce que le panneau avant du panier à couverts soit bien enclenché avant de retirer le panier inférieur et avant de fermer la porte du lave-vaisselle.

Pour sortir le panier de la porte :

1. Saisir le panier à couverts par la poignée. Le faire glisser vers la partie supérieure de la porte.
2. Soulever le panier pour le dégager des boutons de retenue.

Pour réinstaller le panier dans la porte :

1. Fixer le panier à couverts sur les boutons de retenue.
2. Faire glisser le panier vers la partie inférieure de la porte jusqu'à ce qu'il s'enclenche en place.

Tablettes d'appoint pour tasses

Rabattre la tablette d'appoint du côté gauche ou droit du panier pour y placer des tasses, verres à pied ou articles longs supplémentaires tels que les ustensiles et les spatules.

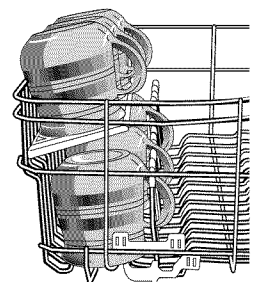

Tiges rabattables

La rangée de tiges de chaque côté du panier supérieur ou à l'arrière du panier inférieur peut être ajustée pour faire de la place pour divers articles de vaisselle.

Pour ajuster les tiges pliables :

1. Saisir la pointe de la tige qui se trouve dans le support de celle-ci.
2. Pousser doucement la tige à l'extérieur de son support.
3. Rabattre les tiges vers le centre du panier.

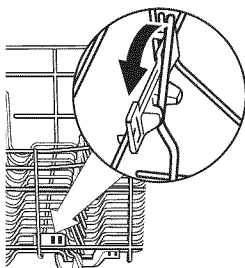

Agrafes pour articles légers

Les attaches maintiennent en place les articles légers en plastique tels que les tasses, couvercles ou bols pendant le lavage.

Pour déplacer une attache :

1. Tirer l'attache vers le haut pour la séparer de la tige.
2. Réinstaller l'attache sur une autre tige.

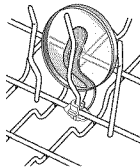

Tiges réglables EZ

Des tiges coulissantes dans le panier inférieur qui se déplacent latéralement pour s'adapter à toute taille de plats. Cette caractéristique peut être utilisée pour pouvoir insérer des articles plus larges comme des bols de céréales ou autres articles.

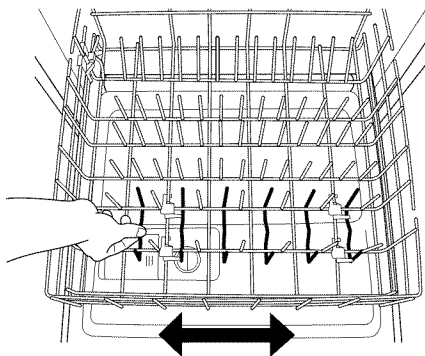

Jet d'aspersion pour couverts (sur certains modèles)

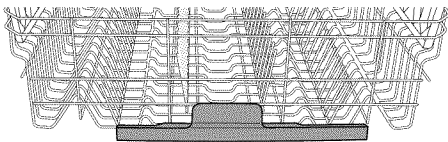

Le jet d'aspersion pour couverts aide à éliminer les traces d'aliments incrustés. Il administre un jet d'eau concentré vers le panier à couverts situé dans la porte pour éviter le relavage.

Régleur du panier supérieur EZ-2-Lift™ (sur certains modèles)

Il est possible d'élever ou d'abaisser le panier supérieur pour charger de grands articles dans le panier supérieur ou inférieur. Des régleurs sont situés de chaque côté du panier supérieur.

Pour relever ou abaisser le panier avec le régleur 1.

Saisir le panier supérieur d'une main près du régleur et dégager la partie supérieure du régleur avec l'autre main. Soulever ou abaisser le panier à l'une des positions pré-réglées.

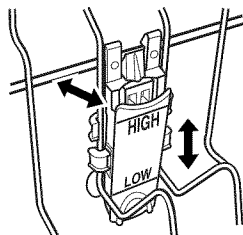

Régleur de panier 1

Pour relever le panier avec le régleur 2.

Soulever et tirer vers le haut.

Pour abaisser le panier.

Soulever vers le haut et laisser retomber vers le bas.

REMARQUE : Le panier supérieur doit être de niveau.

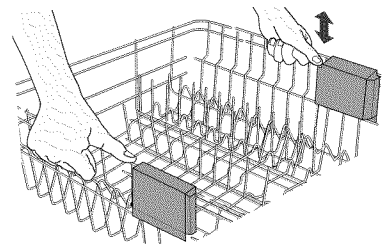

Régleur de panier 2

Pour relever ou abaisser le panier avec le régleur 3.

Le soulever jusqu'à ce que les deux côtés se trouvent à la même hauteur et s'emboîtent.

Pour abaisser le panier.

Appuyer sur les deux onglets des régleurs de panier et abaisser le panier.

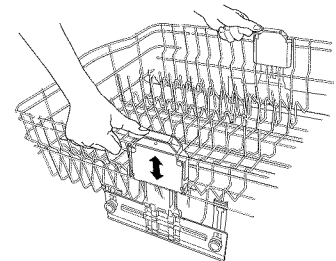

Régleur de panier 3

Panier supérieur amovible

Le panier supérieur amovible permet de laver des articles plus grands tels que casseroles, rôtissoires et tôles à biscuits, dans le panier inférieur.

IMPORTANT : Retirer la vaisselle avant de retirer le panier supérieur du lave-vaisselle.

Pour enlever le panier

1. Faire rouler le panier $\frac{1}{3}$ à $\frac{1}{2}$ vers l'extérieur.
2. Retirer les butées en plastique situées à l'extrémité de chaque glissière en poussant vers l'intérieur le panier sur le bord côtelé de la butée du panier. La butée du panier se bloque en position ouverte et peut être retirée facilement en le tirant en ligne droite. Veiller à soutenir le panier au moment de retirer les butées du panier.
3. Faire glisser entièrement le panier hors de la glissière et le retirer du lave-vaisselle.

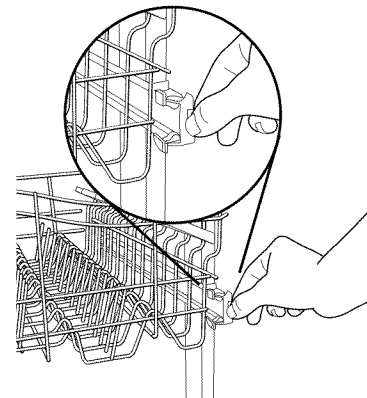

Pour réinstaller le panier

Reprendre les étapes 1 à 3 ci-dessus dans le sens inverse et remettre en place le panier dans le lave-vaisselle.

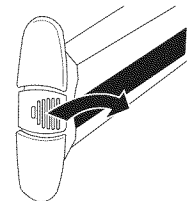

Systeme de filtration

Ce lave-vaisselle est équipé de la plus récente technologie en matière de filtration. Ce système de triple filtration minimise le niveau sonore et optimise l'économie d'eau et d'énergie tout en offrant une performance de nettoyage supérieure. Le filtre doit être entretenu tout au long de la durée de vie du lave-vaisselle pour pouvoir continuer à fonctionner au meilleur de sa performance.

Le système de triple filtre comporte 2 parties, un filtre supérieur et un filtre inférieur.

- Le filtre supérieur permet de tenir des articles surdimensionnés ou des objets étrangers ainsi que les particules très fines de nourriture à l'écart de la pompe.
- Le filtre inférieur empêche les aliments de se redéposer sur la vaisselle.

Les filtres devront peut-être être nettoyés lorsque :

- On remarque des objets ou saletés sur le filtre supérieur.
- La performance de nettoyage se dégrade (c.-à-d. présence de saletés sur les plats).
- Les plats sont rugueux au toucher.

Il est très facile de retirer et d'entretenir les filtres. Le tableau ci-dessous indique la fréquence de nettoyage recommandée.

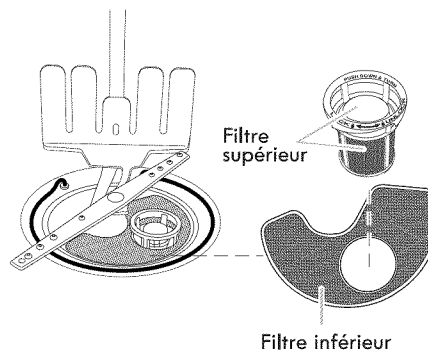

INTERVALLES DE NETTOYAGE RECOMMANDÉS POUR LE NETTOYAGE DU FILTRE			
Nombre de charges par semaine	Si vous vous contentez de gratter les plats avant le chargement*	Si vous grattez et rincez les plats avant le chargement	Si vous lavez la vaisselle avant le chargement
8-12	Tous les deux mois	Tous les quatre mois	Une fois par an
4-7	Tous les quatre mois	Une fois par an	Une fois par an
1-3	Deux fois par an	Une fois par an	Une fois par an

*Conseil du fabricant : Ceci permet d'économiser l'eau et l'énergie utilisées pour la préparation des plats. Cela vous épargne également du temps et des efforts.

Eau très dure

Si l'eau du domicile est très dure (au-delà de 15 grains), nettoyer le filtre au moins une fois par mois. L'accumulation de résidus blancs dans le lave-vaisselle est le signe d'une eau dure. Pour des conseils sur l'élimination des taches, voir la section "Dépannage".

Instructions de retrait du filtre

1. Tourner le filtre supérieur d'un quart de tour dans le sens antihoraire et le soulever.
2. Séparer le filtre supérieur en le tirant avec précaution.
3. Nettoyer les filtres tel qu'indiqué.

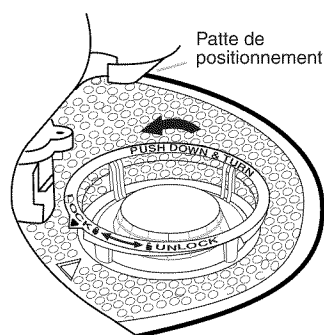

Retrait du filtre supérieur

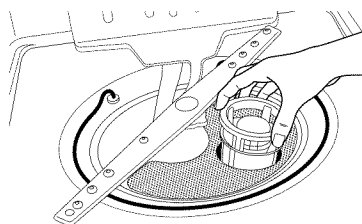

Instructions de nettoyage

IMPORTANT : Ne pas utiliser de brosse métallique, de tampon à rincer, etc. car, ils peuvent endommager les filtres.

Rincer le filtre à retirer jusqu'à ce que la plupart des saletés soient éliminées. Si l'on remarque la présence de saletés difficiles à retirer ou de dépôts de calcaire causés par l'eau dure, l'emploi d'une brosse douce sera peut-être nécessaire.

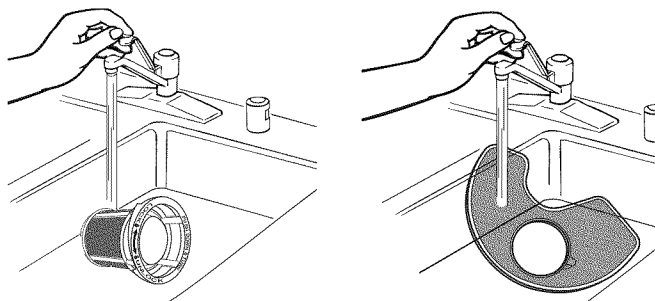

Instructions de réinstallation du filtre

1. En s'aidant des illustrations précédentes, placer le filtre inférieur sous les onglets de positionnement situés au fond du lave-vaisselle de sorte que le filtre supérieur soit aligné avec l'ouverture circulaire du fond de la cuve.
2. Insérer le filtre supérieur dans l'ouverture circulaire du filtre inférieur.

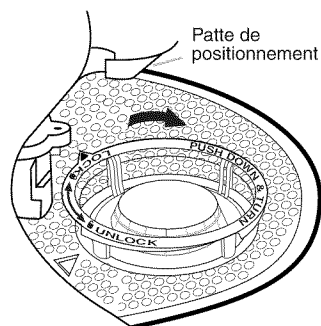
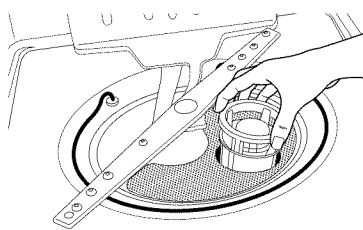

Réinstallation du filtre supérieur

3. Faire pivoter lentement le filtre dans le sens horaire jusqu'à ce qu'il s'insère dans l'encastrement. Continuer à faire pivoter le filtre jusqu'à ce qu'il s'emboîte. Si le filtre n'est pas complètement installé (continue de tourner librement), continuer à tourner le filtre dans le sens horaire jusqu'à ce qu'il s'insère dans le logement et s'emboîte.

REMARQUE : Du moment que le filtre est bien emboîté, il n'est pas nécessaire que la flèche du filtre supérieur soit alignée avec celle du filtre inférieur.

IMPORTANT : Afin d'éviter d'endommager le lave-vaisselle, ne pas le faire fonctionner sans que les filtres ne soient correctement installés. S'assurer que le filtre inférieur est bien en place et que le filtre supérieur est bien emboîté. Si le filtre supérieur tourne librement, cela signifie qu'il n'est pas bien emboîté.

Entretien du lave-vaisselle

NETTOYAGE DU LAVE-VAISSELLE

Nettoyage de l'extérieur

Nettoyer l'extérieur du lave-vaisselle avec un chiffon doux et humide et un détergent doux. Si l'extérieur du lave-vaisselle est en acier inoxydable, un nettoyant pour acier inoxydable est recommandé – nettoyant et poli pour acier inoxydable – numéro d'article 31464.

Nettoyage de l'intérieur

Nettoyer l'intérieur du lave-vaisselle à l'aide d'une pâte de détergent pour lave-vaisselle en poudre et de l'eau ou utiliser un détergent liquide pour lave-vaisselle sur une éponge humide pour nettoyer l'intérieur une fois refroidi.

Un rinçage avec du vinaigre blanc peut éliminer taches blanches et films sur la vaisselle. Le vinaigre est un acide et son utilisation trop fréquente pourrait endommager le lave-vaisselle.

Verser 2 tasses (500 ml) de vinaigre blanc dans un verre ou une tasse à mesurer lavable au lave-vaisselle dans le panier inférieur. Faire exécuter au lave-vaisselle un programme de lavage complet avec séchage à l'air ou une option de séchage économique. Ne pas utiliser de détergent. Le vinaigre se mélangera à l'eau de lavage.

Procédure d'entretien du lave-vaisselle

Élimination de l'eau dure/de la pellicule : Utilisation mensuelle recommandée d'un produit d'entretien tel le nettoyant pour lave-vaisselle affresh® – numéro d'article W10282479.

- Charger le lave-vaisselle (de préférence avec la vaisselle recouverte d'une pellicule ou précédemment lavée avec une eau dure).
- Placer une pastille dans le compartiment de lavage principal du distributeur de détergent.
- Sélectionner le programme ou l'option adaptés pour à une vaisselle très sale et mettre en marche le lave-vaisselle.

REMARQUE : L'utilisation d'une pastille ou d'un sachet pré-mesuré de détergent est recommandée pour une utilisation quotidienne ordinaire.

Dispositif anti-refoulement

Inspecter et nettoyer le dispositif anti-refoulement, le cas échéant, si le lave-vaisselle ne se vidange pas correctement.

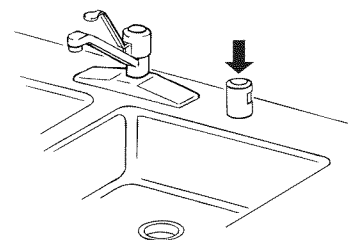

Pour réduire le risque de dommages matériels durant les vacances ou une période d'inutilisation prolongée

- Si l'on n'utilise pas le lave-vaisselle pendant l'été, couper l'arrivée d'eau et l'alimentation électrique du lave-vaisselle.
- S'assurer que les tuyaux d'alimentation en eau sont protégés contre le gel. La formation de glace dans les canalisations d'arrivée d'eau peut entraîner une élévation de la pression en eau et endommager le lave-vaisselle ou le domicile. La garantie de l'appareil ne couvre pas les dommages imputables au gel.
- Lors du remisage du lave-vaisselle pendant l'hiver, éviter tout dommage lié à l'eau en faisant hiverner le lave-vaisselle par un dépanneur agréé.

Dépannage

Essayer d'abord les solutions suggérées ici. Pour obtenir de l'aide ou des conseils qui permettront peut-être d'éviter une intervention de dépannage, consulter la page de garantie de ce manuel et numériser le code avec votre appareil intelligent ou consulter le site internet www.whirlpool.com/product_help ou www.whirlpool.ca.

Vous pouvez adresser tous commentaires ou toutes questions par courrier à l'adresse ci-dessous :

Aux États-Unis :

Whirlpool Brand Home Appliances
Customer eXperience Center
553 Benson Road
Benton Harbor, MI 49022-2692

Au Canada :

Whirlpool Brand Home Appliances
Customer eXperience Centre
200 - 6750 Century Ave.
Mississauga ON L5N 0B7

Dans votre correspondance, veuillez indiquer un numéro de téléphone où l'on peut vous joindre dans la journée.

Le lave-vaisselle ne fonctionne pas correctement

■ Le lave-vaisselle ne fonctionne pas ou s'arrête au cours d'un programme

Il est normal pour certains programmes de faire des pauses répétées de quelques secondes au cours du lavage principal.

La porte est-elle bien fermée et verrouillée?

A-t-on sélectionné le bon programme?

Le lave-vaisselle est-il branché à une alimentation électrique? Un fusible du domicile est-il grillé ou le disjoncteur s'est-il déclenché? Remplacer le fusible ou réenclencher le disjoncteur. Si le problème persiste, appeler un électricien.

Le moteur s'est-il arrêté par suite d'une surcharge? Le moteur se réactive automatiquement après quelques minutes. S'il ne se remet pas en marche, contacter le service de dépannage.

Le robinet d'arrêt (le cas échéant) est-il ouvert?

■ Le témoin de nettoyage clignote

Vérifier ce qui suit :

■ Le dispositif de protection contre le débordement peut-il monter et descendre librement? Appuyer pour le libérer.

■ Vérifier que le robinet d'eau d'alimentation du lave-vaisselle est ouvert. (Ceci est très important si l'installation du lave-vaisselle est récente).

■ Vérifier l'absence de mousse dans le lave-vaisselle. Si le système de détection du lave-vaisselle détecte la présence de mousse, il est possible que le lave-vaisselle ne fonctionne pas correctement ou ne se remplisse pas d'eau.

La mousse peut provenir de :

1. L'emploi du mauvais type de détergent comme un produit de lessive, un savon pour les mains ou un liquide à vaisselle pour laver les plats à la main.
2. Le fait d'oublier de réinstaller le couvercle du distributeur d'agent de rinçage après l'avoir rempli d'agent de rinçage (qu'il s'agisse d'un remplissage initial ou non).
3. L'utilisation d'une quantité excessive de détergent pour lave-vaisselle.

■ Le lave-vaisselle ne se remplit pas

Le dispositif de protection contre le débordement peut-il monter et descendre librement? Appuyer pour le libérer.



■ La durée d'exécution du programme semble être trop longue

Essayer le programme 1 Hour Wash (lavage en 1 heure).

L'eau alimentant le lave-vaisselle est-elle suffisamment chaude? Le lave-vaisselle fonctionne plus longtemps durant le chauffage de l'eau.

La durée du programme du lave-vaisselle est-elle conforme aux durées de programme indiquées? Voir les sections de durées de lavage de programmes. Une période d'attente s'ajoute automatiquement dans certains programmes de lavage et de rinçage jusqu'à ce que l'eau atteigne la température appropriée.

Le lave-vaisselle est équipé d'un capteur optique qui détecte la température de l'eau, le degré de saleté et la quantité de détergent. Les programmes de lavage sont ajustés en fonction de la charge détectée.

IMPORTANT : Le tout premier programme de lavage effectué après l'installation à votre domicile sera ajusté pour comporter 2 rinçages supplémentaires. Pour un ajustement correct du capteur, ce programme ne doit pas être interrompu. Si ce programme d'ajustement est annulé ou arrêté avant l'allumage du témoin Clean (propre) à la fin du programme, le programme de lavage suivant répétera l'opération d'ajustement du capteur.

■ Résidus d'eau dans le lave-vaisselle

Le programme est-il terminé?

A-t-on retiré le bouchon d'éjection du broyeur de déchets au cours de l'installation? (Voir "Installation du tuyau d'évacuation" dans les Instructions d'installation.)

■ Résidus de détergent dans la section avec couvercle du distributeur

Le programme est-il terminé?

Vérifier que des articles comme les plaques à biscuits, les planches à découper ou les grands récipients n'entravent pas l'ouverture du distributeur de détergent.

Vérifier que le programme est terminé (le témoin lumineux vert doit être allumé). Si le programme n'est pas terminé, il faudra le faire reprendre en appuyant sur START/RESUME (mise en marche/reprise) et en fermant la porte en moins de 3 secondes.

Le détergent est-il libre d'agglomérations? Remplacer le détergent au besoin.

■ Apparition d'un résidu blanc à l'avant du panneau d'accès

A-t-on utilisé une quantité excessive de détergent?

La marque de détergent utilisée produit-elle trop de mousse? Essayer une marque de détergent différente pour réduire le moussage et éliminer l'accumulation.

■ Odeur dans le lave-vaisselle

La vaisselle est-elle lavée seulement tous les 2 ou 3 jours?

Inspecter les filtres et les nettoyer régulièrement. Voir le tableau dans la section "Système de filtration" pour "Intervalle recommandé pour le nettoyage du filtre".

Une odeur de plastique neuf est-elle apparente dans le lave-vaisselle? Effectuer un rinçage au vinaigre tel que décrit dans "Entretien du lave-vaisselle".

Afin d'éviter toute mauvaise odeur, utiliser le nettoyant pour lave-vaisselle et broyeur à déchets affresh® une fois par mois ou selon le besoin pour un lave-vaisselle plus frais, comme décrit dans "Entretien du lave-vaisselle".

■ **Condensation sur le comptoir de la cuisine (modèles encastrés)**

Le lave-vaisselle est-il aligné avec le dessus du comptoir? L'humidité sortant de l'évent de la console du lave-vaisselle peut se former sur le comptoir. Voir les instructions d'installation pour plus de renseignements.

■ **Le panier inférieur ne glisse pas complètement dans le lave-vaisselle**

Vérifier que les articles chargés pour l'option de lavage TargetClean™ ne se sont pas déplacés. Charger à nouveau pour empêcher les articles d'interférer avec les jets ou bras d'aspersion.

La vaisselle n'est pas complètement sèche

■ **La vaisselle n'est pas complètement sèche**

Avez-vous utilisé un agent de rinçage? Votre lave-vaisselle est conçu pour utiliser un agent de rinçage pour un séchage satisfaisant. Sans agent de rinçage, la vaisselle et l'intérieur du lave-vaisselle seront trop humides. L'option de séchage avec chaleur ne fonctionnera pas de manière optimale sans agent de rinçage.

■ **La vaisselle n'est pas sèche**

Le lave-vaisselle a-t-il été chargé de manière à permettre une vidange correcte de l'eau? Ne pas charger excessivement. Utiliser un agent de rinçage liquide pour accélérer le séchage.

Les articles en plastique sont-ils humides? Les articles en plastique doivent souvent être séchés avec un torchon.

Le distributeur d'agent de rinçage est-il vide?

A-t-on utilisé un séchage à l'air ou une option de séchage économique? Utiliser une option de séchage avec chauffage pour une vaisselle plus sèche.

■ **Humidité excessive sur les paniers et à l'intérieur du lave-vaisselle**

Contrôler le témoin d'agent de rinçage pour voir s'il y a de l'agent de rinçage dans le distributeur.

Présence de taches sur la vaisselle

■ **Taches et films sur la vaisselle**

L'eau est-elle dure ou contient-elle une concentration élevée de minéraux? Le conditionnement de l'eau de rinçage finale avec un agent de rinçage liquide favorise l'élimination des taches et films. Veiller à ce que le distributeur d'agent de rinçage soit rempli. Toujours utiliser une option de température élevée. Si la dureté de l'eau de votre domicile est de 13 grains ou plus, il est fortement recommandé d'installer un adoucisseur d'eau à votre domicile. Si vous ne souhaitez pas boire d'eau adoucie, faites installer un adoucisseur d'eau sur votre alimentation en eau chaude.

La température de l'eau est-elle trop basse? Pour obtenir de meilleurs résultats de lavage, l'eau doit être à 120 °F (49 °C) à son entrée dans le lave-vaisselle.

A-t-on utilisé la bonne quantité de détergent frais? Utiliser uniquement les détergents recommandés pour lave-vaisselle. Ne pas employer moins d'une c. à soupe (15 g) par charge. Pour qu'il soit efficace, il faut que le détergent soit frais. Une vaisselle très sale ou une eau dure nécessitent généralement un supplément de détergent.

Il est prouvé que les détergents pour lave-vaisselle en pastilles ou en sachet réduisent plus efficacement la formation de pellicule sur la vaisselle que les détergents liquides, en poudre ou en gel. Au fil de l'utilisation régulière de ces pastilles et sachets, la pellicule blanche commencera à diminuer ou à disparaître. L'utilisation d'un agent de rinçage peut aussi vous aider à minimiser la formation de cette pellicule blanche.

La pression d'eau du domicile est-elle suffisamment élevée pour un remplissage convenable du lave-vaisselle? La pression d'eau du domicile doit être de 20 à 120 lb/po² (138 à 828 kPa) pour un remplissage convenable du lave-vaisselle. Si vous avez des questions au sujet de la pression de votre eau, faire appel à un plombier qualifié agréé.

REMARQUE : Pour éliminer les taches et films sur la vaisselle, retirer tous les couverts et articles métalliques et effectuer un rinçage avec de l'eau vinaigrée tel que décrit dans "Entretien du lave-vaisselle".

■ **Film de silice ou attaque (le film de silice est un dépôt blanc irisé; l'attaque produit l'apparence d'un film translucide)**

Il y a parfois une réaction chimique de l'eau avec certains types de verres. Ceci est habituellement imputable à certaines combinaisons d'eau douce ou adoucie, à une solution de lavage alcaline, à un rinçage insuffisant, à un chargement excessif du lave-vaisselle ou à la chaleur de séchage. Il peut être nécessaire de laver manuellement ces articles pour éviter le problème.

Pour ralentir ce processus, utiliser la quantité minimale de détergent, mais pas moins de 1 cuillerée à soupe (15 g) par charge. Utiliser un agent de rinçage liquide et ne pas trop charger le lave-vaisselle pour permettre un rinçage à fond. Il n'est pas possible d'éliminer le film de silice ou l'effet de l'attaque chimique qui demeurent en permanence. Ne pas utiliser un séchage avec chaleur.

■ **Taches blanches sur les ustensiles de cuisson à revêtement antiadhésif**

Le détergent du lave-vaisselle a-t-il éliminé la patine? Générer une nouvelle patine après le lavage au lave-vaisselle.

■ **Taches marron sur la vaisselle et les surfaces internes du lave-vaisselle**

L'eau comporte-t-elle une concentration de fer élevée? Laver de nouveau la vaisselle après avoir versé 1 à 3 c. à soupe (5 à 15 ml) de cristaux d'acide citrique dans la section fermée du distributeur de détergent. Ne pas utiliser de détergent. Exécuter ensuite un programme de lavage normal avec détergent. Si l'on doit appliquer ce traitement plus d'une fois tous les deux mois, l'installation d'un appareil d'élimination du fer est suggérée.

■ **Marques noires ou grises sur la vaisselle**

Des articles en aluminium frottent-ils contre la vaisselle durant le lavage? Les articles en aluminium jetables peuvent se briser dans le lave-vaisselle et causer des marques. Laver ces articles à la main. Pour éliminer les marques d'aluminium, employer un produit de nettoyage moyennement abrasif.

■ **Taches orange sur les articles de plastique ou les surfaces internes du lave-vaisselle**

Place-t-on dans le lave-vaisselle de la vaisselle sur laquelle il y a une quantité considérable de résidus alimentaires à base de tomates? Il peut être nécessaire d'utiliser un produit d'élimination des taches pour éliminer les taches du lave-vaisselle. Les taches n'affectent pas la performance du lave-vaisselle.

Bruits

■ **Bruits de pompage**

Des bruits de pompage peuvent se produire régulièrement lors du programme pendant que le lave-vaisselle se vidange.

■ **Le robinet siffle**

On peut entendre le robinet d'eau siffler périodiquement durant le remplissage.

■ **Claquement**

On peut entendre un bruit d'enclenchement lorsque le distributeur de détergent s'ouvre pendant le programme et lorsque la porte est ouverte à la fin du programme.

■ Émission de bruits de broyage ou de bourdonnement

Un objet dur a pénétré dans le module de lavage (sur certains modèles). Le bruit devrait cesser une fois que l'objet sera broyé. Si le bruit persiste après la fin d'un programme, faire un appel de service.

Le lave-vaisselle s'arrête puis redémarre

■ Arrêts et reprises fréquents

Vous entendrez l'appareil effectuer de nombreux arrêts et reprises tout au long du programme. Ces arrêts et reprises sont indispensables pour pouvoir réaliser un maximum d'économies d'énergie et pour une performance de nettoyage optimale.

■ Selon le programme sélectionné

Selon le programme sélectionné et le niveau de saleté détecté par le "capteur optique d'eau" (sur certains modèles), les arrêts et reprises qu'effectuera votre machine tout au long du programme seront plus ou nombreux.

La vaisselle n'est pas complètement nettoyée

■ Résidus de produits alimentaires sur la vaisselle

La vaisselle est-elle chargée correctement?

Inspecter les filtres et les nettoyer régulièrement. Voir le tableau dans la section "Système de filtration" pour "Intervalle recommandé pour le nettoyage du filtre".

Avez-vous choisi le programme adapté à la vaisselle la plus sale? Si certains articles sont très sales, utiliser un programme plus intensif.

La température de l'eau est-elle trop basse? Pour obtenir de meilleurs résultats de lavage, l'eau doit être à 120 °F (49 °C) à son entrée dans le lave-vaisselle.

A-t-on utilisé la bonne quantité de détergent frais? Utiliser uniquement les détergents recommandés pour lave-vaisselle. Ne pas employer moins d'une c. à soupe (15 g) par charge. Pour qu'il soit efficace, il faut que le détergent soit frais. Une vaisselle très sale ou une eau dure nécessitent généralement un supplément de détergent.

Y a-t-il des grumeaux de détergent dans le distributeur? Utiliser uniquement un détergent frais. Ne pas laisser le détergent pendant plusieurs heures dans un distributeur humide.

Nettoyer le distributeur lorsqu'il s'y trouve des grumeaux de détergent.

La pompe ou le bras d'aspersion est-elle/il obstrué(e) par des étiquettes de bouteilles et de cannettes?

La pression d'eau du domicile est-elle suffisamment élevée pour un remplissage convenable du lave-vaisselle? La pression d'eau du domicile doit être de 20 à 120 lb/po² (138 à 828 kPa) pour un remplissage convenable du lave-vaisselle. Si vous avez des questions au sujet de la pression de votre eau, faire appel à un plombier qualifié agréé.

Une accumulation de mousse ralentit-elle la pale de lavage? Ne pas utiliser de savon ou de détergent à lessive. Utiliser uniquement les détergents recommandés pour lave-vaisselle.

■ La vaisselle n'est pas propre dans la zone de nettoyage avec le lavage TargetClean™

La vaisselle chargée est-elle orientée vers les jets d'aspersion TargetClean™? Orienter les surfaces sales de la vaisselle face à l'arrière du lave-vaisselle, vers les jets d'aspersion TargetClean™. Incliner la vaisselle vers l'arrière de façon à ce que l'eau puisse s'évacuer des surfaces et le bras d'aspersion inférieur puisse laver les articles par le dessous.

REMARQUE : Les articles chargés peuvent se déplacer lorsque les paniers sont poussés à l'intérieur du lave-vaisselle. Vérifier que les articles n'interfèrent pas avec les bras d'aspersion, le tube d'alimentation d'eau ou les jets d'aspersion TargetClean™.

Les articles sont-ils chargés de manière à ce qu'ils ne se chevauchent pas? Charger les articles uniquement sur la rangée profonde en évitant tout chevauchement afin de permettre aux jets d'aspersion TargetClean™ d'atteindre toutes les surfaces.

La vaisselle est endommagée au cours d'un programme

■ Écaillage de la vaisselle

A-t-on chargé le lave-vaisselle correctement? Charger la vaisselle et les verres de telle manière qu'ils soient stables et qu'ils ne s'entrechoquent pas lors du lavage. Minimiser l'écaillage en déplaçant lentement les paniers.

REMARQUE : La vaisselle d'époque, le cristal très mince et certains types de faïence et de verre peuvent être trop délicats pour le lavage automatique. Laver à la main.

GARANTIE LIMITÉE DES GROS APPAREILS MÉNAGERS WHIRLPOOL®

ATTACHEZ ICI VOTRE REÇU DE VENTE. UNE PREUVE D'ACHAT EST OBLIGATOIRE POUR OBTENIR L'APPLICATION DE LA GARANTIE.

Lorsque vous appelez le centre d'expérience de la clientèle, veuillez garder à disposition les renseignements suivants :

- Nom, adresse et numéro de téléphone
- Numéros de modèle et de série
- Une description claire et détaillée du problème rencontré
- Une preuve d'achat incluant le nom et l'adresse du marchand ou du détaillant

SI VOUS AVEZ BESOIN DE SERVICE :

1. Avant de nous contacter pour obtenir un dépannage, veuillez déterminer si des réparations sont nécessaires pour votre produit. Certains problèmes peuvent être résolus sans intervention de dépannage. Prenez quelques minutes pour parcourir la section Dépannage ou Résolution de problèmes du guide d'utilisation et d'entretien, scannez le code QR ci-contre avec votre téléphone intelligent pour accéder à des ressources supplémentaires, ou rendez-vous sur le site <http://www.whirlpool.ca>.
2. Tout service sous garantie doit être effectué exclusivement par nos fournisseurs de dépannage autorisés. Whirlpool. Aux É.-U. et au Canada, dirigez toutes vos demandes de service sous garantie au

Centre d'expérience de la clientèle Whirlpool

Aux É.-U., composer le 1-800-253-1301. Au Canada, composer le 1-800-807-6777.

Si vous résidez à l'extérieur du Canada et des 50 États des États-Unis, contactez votre marchand Whirlpool autorisé pour déterminer si une autre garantie s'applique.

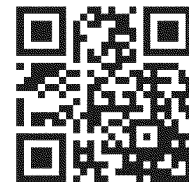

<http://www.whirlpool.ca>

GARANTIE LIMITÉE DE UN AN

CE QUI EST COUVERT

Pendant un an à compter de la date d'achat, lorsque ce gros appareil ménager est installé, utilisé et entretenu conformément aux instructions jointes à ou fournies avec le produit, Whirlpool Corporation ou Whirlpool Canada, LP (ci-après désignées "Whirlpool") décidera à sa seule discrétion de remplacer le produit ou de couvrir le coût des pièces spécifiées par l'usine et de la main-d'œuvre nécessaires pour corriger les vices de matériaux ou de fabrication qui existaient déjà lorsque ce gros appareil ménager a été acheté. S'il est remplacé, l'appareil sera couvert pour la période restant à courir de la garantie limitée d'un an du produit d'origine.

LE SEUL ET EXCLUSIF RECOURS DU CLIENT DANS LE CADRE DE LA PRÉSENTE GARANTIE LIMITÉE CONSISTE EN LA RÉPARATION PRÉVUE PAR LA PRÉSENTE. Le service doit être fourni par une compagnie de service désignée par Whirlpool. Cette garantie limitée est valide uniquement aux États-Unis ou au Canada et s'applique exclusivement lorsque le gros appareil ménager est utilisé dans le pays où il a été acheté. La présente garantie limitée est valable à compter de la date d'achat initial par le consommateur. Une preuve de la date d'achat initial est exigée pour obtenir un dépannage dans le cadre de la présente garantie limitée.

CE QUI N'EST PAS COUVERT

1. Usage commercial, non résidentiel ou par plusieurs familles, ou non-respect des instructions de l'utilisateur, de l'opérateur ou des instructions d'installation.
2. Visite d'instruction à domicile pour montrer à l'utilisateur comment utiliser l'appareil.
3. Visites de service pour rectifier une installation ou un entretien fautifs du produit, une installation non conforme aux codes d'électricité ou de plomberie, ou la rectification de l'installation électrique ou de la plomberie du domicile (ex : câblage électrique, fusibles ou tuyaux d'arrivée d'eau du domicile).
4. Pièces consommables (ex : ampoules, batteries, filtres à air ou à eau, solutions de conservation, etc.).
5. Défauts ou dommage résultant de l'utilisation de pièces ou accessoires Whirlpool non authentiques.
6. Conversion de votre produit du gaz naturel ou du gaz de pétrole liquéfié.
7. Dommages causés par : accident, mésusage, abus, incendie, inondations, catastrophe naturelle ou l'utilisation de produits non approuvés par Whirlpool.
8. Réparations aux pièces ou systèmes dans le but de rectifier un dommage ou des défauts résultant d'une réparation, altération ou modification non autorisée faite à l'appareil.
9. Défauts d'apparence, notamment les éraflures, traces de choc, fissures ou tout autre dommage subi par le fini de l'appareil ménager, à moins que ces dommages ne résultent de vices de matériaux ou de fabrication et ne soient signalés à Whirlpool dans les 30 jours suivant la date d'achat.
10. Décoloration, rouille ou oxydation des surfaces résultant d'environnements caustiques ou corrosifs incluant des concentrations élevées de sel, un haut degré d'humidité ou une exposition à des produits chimiques (exemples non exhaustifs).
11. Perte d'aliments ou de médicaments due à la défaillance du produit.
12. Enlèvement ou livraison. Ce produit est conçu pour être réparé à l'intérieur du domicile.
13. Frais de déplacement et de transport pour le dépannage/la réparation dans une région éloignée où une compagnie de service Whirlpool autorisée n'est pas disponible.
14. Retrait ou réinstallation d'appareils inaccessibles ou de dispositifs préinstallés (ex : garnitures, panneaux décoratifs, plancher, meubles, îlots de cuisine, plans de travail, panneaux de gypse, etc.) qui entravent le dépannage, le retrait ou le remplacement du produit.
15. Service et pièces pour des appareils dont les numéros de série et de modèle originaux ont été enlevés, modifiés ou ne peuvent pas être facilement identifiés.

Le coût d'une réparation ou d'un remplacement dans le cadre de ces circonstances exclues est à la charge du client.

CLAUSE D'EXONÉRATION DE RESPONSABILITÉ AU TITRE DES GARANTIES IMPLICITES

LES GARANTIES IMPLICITES, Y COMPRIS LES GARANTIES APPLICABLES DE QUALITÉ MARCHANDE OU D'APTITUDE À UN USAGE PARTICULIER, SONT LIMITÉES À UN AN OU À LA PLUS COURTE PÉRIODE AUTORISÉE PAR LA LOI. Certains États et provinces ne permettent pas de limitation sur la durée des garanties implicites de qualité marchande ou d'aptitude à un usage particulier, de sorte que la limitation ci-dessus peut ne pas être applicable dans votre cas. Cette garantie vous confère des droits juridiques spécifiques et vous pouvez également jouir d'autres droits qui peuvent varier d'une juridiction à l'autre.

EXONÉRATION DE RESPONSABILITÉ DANS LES DOMAINES NON COUVERTS PAR LA GARANTIE

Whirlpool décline toute responsabilité au titre de la qualité, de la durabilité ou en cas de dépannage ou de réparation nécessaire sur ce gros appareil ménager autre que les responsabilités énoncées dans la présente garantie. Si vous souhaitez une garantie plus étendue ou plus complète que la garantie limitée fournie avec ce gros appareil ménager, adressez-vous à Whirlpool ou à votre détaillant pour obtenir les modalités d'achat d'une garantie étendue.

LIMITATION DES RECOURS; EXCLUSION DES DOMMAGES FORTUITS OU INDIRECTS

LE SEUL ET EXCLUSIF RECOURS DU CLIENT DANS LE CADRE DE LA PRÉSENTE GARANTIE LIMITÉE CONSISTE EN LA RÉPARATION PRÉVUE PAR LA PRÉSENTE. WHIRLPOOL N'ASSUME AUCUNE RESPONSABILITÉ POUR LES DOMMAGES FORTUITS OU INDIRECTS. Certains États et certaines provinces ne permettent pas l'exclusion ou la limitation des dommages fortuits ou indirects de sorte que ces limitations et exclusions peuvent ne pas être applicables dans votre cas. Cette garantie vous confère des droits juridiques spécifiques et vous pouvez également jouir d'autres droits qui peuvent varier d'une juridiction à l'autre.

