

Use & Care Guide
Manual de Uso y Cuidado
English / Español

Kenmore®

Window Type Room Air Conditioner Tipo De Sala De Ventana De Aire Acondicionado

Models/Modelos: 253.86052, 253.86080, 253.86100, 253.86120

P/N 2020215A1011

Sears Brands Management Corporation
Hoffman Estates, IL 60179 U.S.A.

www.kenmore.com
www.sears.com
www.kmart.com



TABLE OF CONTENTS

Warranty	2	Care and Cleaning	9
Master Protection Agreements	3	Energy Saving Ideas	9
Important Safety Instructions	4	Troubleshooting Guide	10-11
Air conditioner Feature	5-7	Normal Sounds	11
Additional Things	8	Call for Service	Back Cover

Kenmore One Year Limited Warranty

When this appliance is installed, operated and maintained according to all supplied instructions, the following warranty coverage applies. To arrange for warranty service, call 1-800-4-MY-HOME® (1-800-469-4663).

- **For one year from the date of purchase**, free repair will be provided if this appliance fails due to defective materials or workmanship.
- **For five years from the date of purchase**, a defective sealed refrigerant system will be repaired free of charge. If this appliance is ever used for other than private family purposes, this warranty applies for only 90 days from the date of purchase.

This warranty covers ONLY defects in material and workmanship, and will NOT pay for:

Expendable items that can wear out from normal use, including but not limited to filters, belts, incandescent light bulbs and bags.

1. A service technician to instruct the user in correct product installation, operation or maintenance.
2. A service technician to clean or maintain this product.
3. Damage to or failure of this product if it is not installed, operated or maintained according to the all instructions supplied with the product.
4. Damage to or failure of this product resulting from accident, abuse, misuse or use for other than its intended purpose.
5. Damage to or failure of this product caused by the use of detergents, cleaners, chemicals or utensils other than those recommended in all instructions supplied with the product.
6. Damage to or failure of parts or systems resulting from unauthorized modifications made to this product.

Disclaimer of implied warranties; limitation of remedies

Customer's sole and exclusive remedy under this limited warranty shall be product repair as provided herein. Implied warranties, including warranties of merchantability or fitness for a particular purpose, are limited to one year or the shortest period allowed by law. Sears shall not be liable for incidental or consequential damages. Some states and provinces do not allow the exclusion or limitation of incidental or consequential damages, or limitation on the duration of implied warranties of merchantability or fitness, so these exclusions or limitations may not apply to you.

This warranty applies only while this appliance is used in the United States.

This warranty gives you specific legal rights, and you may also have other rights which vary from state to state.

Sears Brands Management Corporation, Hoffman Estates, IL 60179

Master Protection Agreements

Congratulations on making a smart purchase. Your new Kenmore® product is designed and manufactured for years of dependable operation. But like all products, it may require preventive maintenance or repair from time to time. That's when having a Master Protection Agreement can save you money and aggravation.

The Master Protection Agreement also helps extend the life of your new product. Here's what the Agreement includes:

- ☑ **Parts and labor** not just for repairing defects, but to help keep products operating properly **under normal use**. Our coverage goes **well beyond the product warranty**. No deductibles, no functional failure excluded from coverage — **real protection**.
- ☑ **Expert service** by a force of more than **10,000 authorized Sears service technicians**, which means someone you can trust will be working on your product.
- ☑ **Unlimited service calls and nationwide service**, as often as you want us, whenever you want us.
- ☑ **"No-lemon" guarantee** — replacement of your covered product if four or more product failures occur within twelve months.
- ☑ **Product replacement** if your covered product can't be fixed.
- ☑ **Annual Preventive Maintenance Check** at your request — no extra charge.
- ☑ **Fast help by phone** — we call it **Rapid Resolution** — phone support from a Sears representative on all products. Think of us as a "talking owner's manual."
- ☑ **Power surge protection** against electrical damage due to power fluctuations.
- ☑ **\$250 Food Loss Protection** annually for any food spoilage that is the result of mechanical failure of any covered refrigerator or freezer.
- ☑ **Rental reimbursement** if repair of your covered product takes longer than promised.
- ☑ **25% discount** off the regular price of any non-covered repair service and related installed parts.

Once you purchase the Agreement, a simple phone call is all that it takes for you to schedule service. You can call anytime day or night, or schedule a service appointment online.

The Master Protection Agreement is a risk free purchase. If you cancel for any reason during the product warranty period, we will provide a full refund. Or, a prorated refund anytime after the product warranty period expires. Purchase your Master Protection Agreement today!

Some limitations and exclusions apply. For prices and additional information in the U.S.A. call 1-800-827-6655.

Sears Installation Service

For Sears professional installation of home appliances, garage door openers, water heaters, and other major home items, in the U.S.A. or Canada call **1-800-4-MY-HOME®**.

Read and Save These Instructions

This Use & Care Guide provides specific operating instructions for your model. Use the air conditioner only as instructed in this guide. These instructions are not meant to cover every possible condition and situation that may occur. Common sense and caution must be practiced when installing, operating, and maintaining any appliance.

Record Your Model and Serial Numbers

Record in the space provided below the model and serial numbers. The serial plate is located on the outside of the cabinet, or behind filter at the bottom of unit. Reading the numbers may be easier by using a flashlight or by removing the cabinet front as instructed under "Care and Cleaning."

Model Number : _____

Serial Number : _____

Purchase Date : _____

Important Safety Instructions

NOTE The power supply cord with this air conditioner contains a current detection device designed to reduce the risk of fire. Please refer to the section 'Operation of Current Device' for details. In the event that the power supply cord is damaged, it cannot be repaired, and it must be replaced with a cord from the Product manufacturer.

WARNING Avoid fire hazard or electric shock. Do not use an extension cord or an adaptor plug. Do not remove any prong from the power cord.

Grounding type wall receptacle



Power supply cord with 3-prong grounding plug and current detection device

Read all instructions before using this air conditioner.

WARNING For Your Safety

Do not store or use gasoline or other flammable vapors and liquids in the vicinity of this or any other appliance. Read product labels for flammability and other warnings.

WARNING Prevent Accidents

To reduce the risk of fire, electrical shock, or injury to persons when using your air conditioner, follow basic precautions, including the following:

- * Be sure the electrical service is adequate for the model you have chosen. This information can be found on the nameplate, which is located on the side of the cabinet.
- * If the air conditioner is to be installed in a window, you will probably want to clean both sides of the glass first. If the window is a triple-track type with a screen panel included, remove the screen completely before installation.
- * Be sure the air conditioner has been securely and correctly installed according to the separate installation instructions provided with this manual. Save this manual and the installation instructions for possible future use in removing or reinstalling this unit.
- * When handling the air conditioner, be careful to avoid cuts from sharp metal fins on front and rear coils.

WARNING Electrical Information

The complete electrical rating of your new room air conditioner is stated on the serial plate. Refer to the rating when checking the electrical requirements.

- * Be sure the air conditioner is properly grounded. To minimize shock and fire hazards, proper grounding is important. The power cord is equipped with a three-prong grounding plug for protection against shock hazards.
- * Your air conditioner must be used in a properly grounded wall receptacle. If the wall receptacle you intend to use is not adequately grounded or protected by a time delay fuse or circuit breaker, have a qualified electrician install the proper receptacle.
- * Do not run air conditioner without outside protective cover in place. This could result in mechanical damage within the air conditioner.
- * **Do not use an extension cord or an adapter plug.**

READ THIS SECTION BEFORE ATTEMPTING TO OPERATE AIR CONDITIONER.

Unit must be upright for one hour prior to operating.

Operation of Current Device

Plug in & press RESET

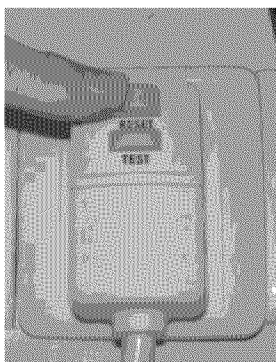

The power supply cord contains a current device that senses damage to the power cord.

To test your power supply cord do the following:

1. Plug in the Air Conditioner.
2. The power supply cord will have TWO buttons on the plug head. Press the TEST button. You will notice a click as the RESET button pops out.
3. Press the RESET button. Again you will notice a click as the button engages.
4. The power supply cord is now supplying electricity to the unit. (On some products this is also indicated by a light on the plug head).

NOTES:

- Do not use this device to turn the unit on or off.
- Always make sure the RESET button is pushed in for correct operation.
- The power supply cord must be replaced if it fails to reset when either the TEST button is pushed, or it cannot be reset. A new one can be obtained by contacting Sears at 1-800-4-MY-HOME®.
- If power supply cord is damaged, it CANNOT be repaired. It MUST be replaced by one obtained by contacting Sears at 1-800-4-MY-HOME®.

Air Conditioner Features

ELECTRONIC CONTROL

Before you begin, thoroughly familiarize yourself with the control panel and remote as shown below and all its functions, then touch the symbol pads for the functions you desire. **The unit can be controlled by the panel touch pads or with the remote control.**

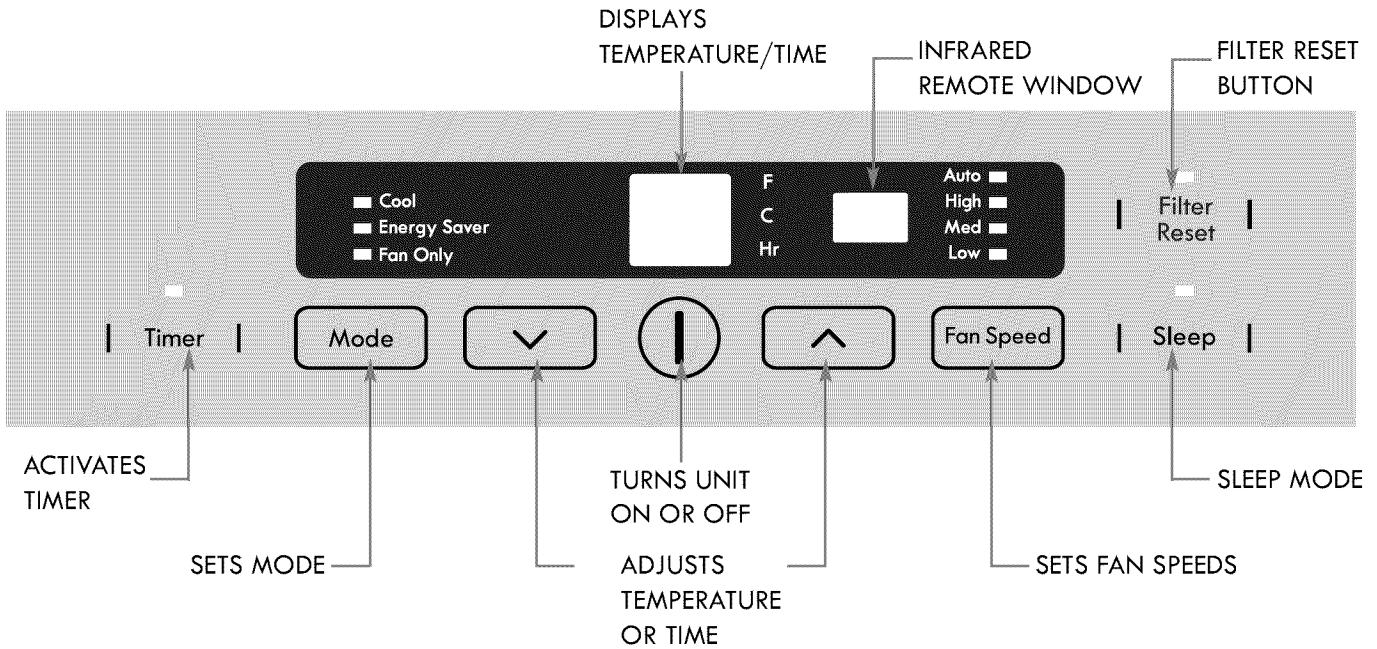

TOUCH PAD

REMOTE CONTROL

TO REPLACE BATTERY

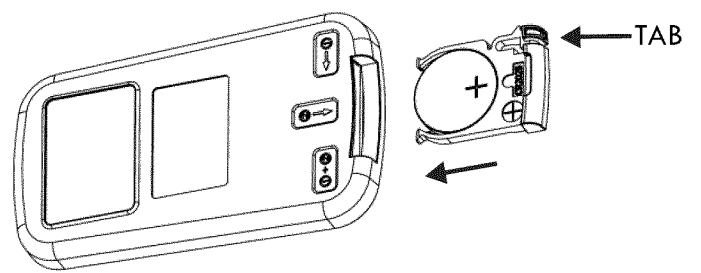
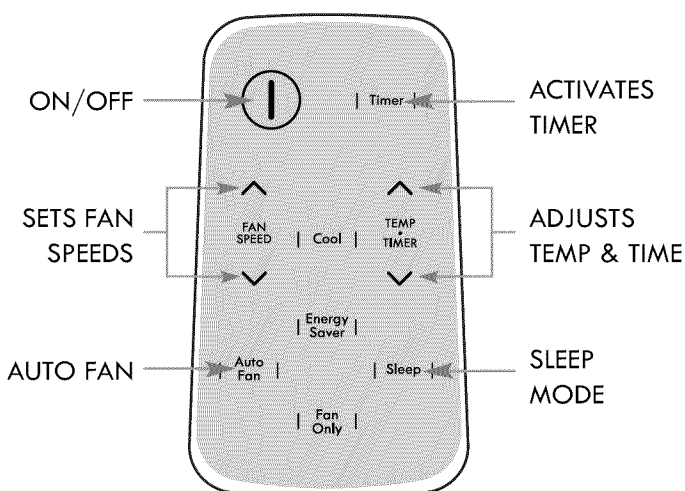

Battery Size: CR2025

Turn Remote Control upside down. Squeeze tab and pull to remove battery tray. Place battery in tray with POSITIVE(“+”) side facing UP, according to diagram. Re-insert battery tray.

Air Conditioner Features (continued)

Note: The following instructions describe the Control Panel Touch Pads. The same instructions apply to the Remote Control.

To turn unit on or off press the ON/OFF  button:

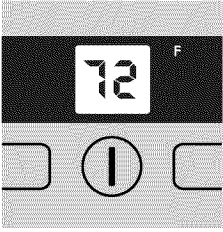

The unit is programmed to start in the energy saver mode, with auto fan speed and a temperature setting of 72 °F for maximum energy efficiency. We recommend just using the temperature buttons for controlling room comfort.

To change the Temperature Setting use the UP and Down arrows as required:

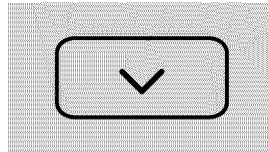
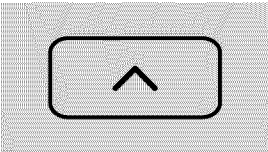

To use Cool, press the MODE button to select:

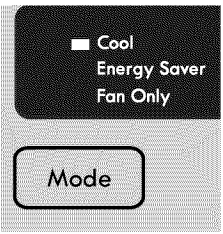

Note: In this mode, the fan remains on all the time with the compressor cycling on and off when room temperature is reached.

To adjust Fan Speeds press the Fan Speed button and select:

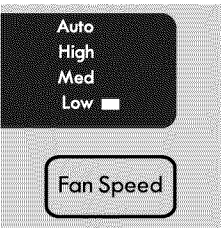

LOW

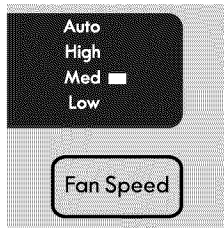

MED

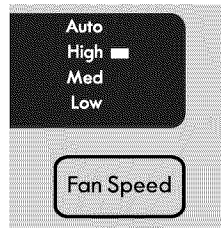

HIGH

To use the Auto Fan Feature press the Fan Speed button and select AUTO:

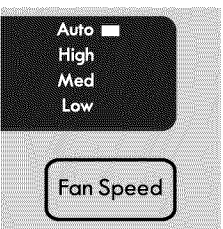

Note: Fan speed starts at high and adjusts to a slower speed as the room temperature dictates. For example, if the room doesn't get too warm it will stay at the slowest speed. If the room temperature rises quickly, such as when a door is opened, it will automatically go to the highest speed. The fan speed will re-adjust back to the slowest speed as the room returns to the original set temperature.

To operate on Fan Only, press the MODE button to select:

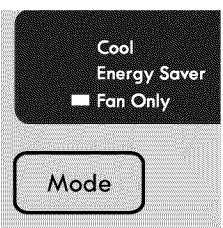

Use Fan Only function to circulate room air without air conditioner cooling. You can use any fan speed you prefer and the actual room temperature will be displayed in the DISPLAY.

Air Conditioner Features

(continued)

To use Energy Saver press the **MODE** button to select:

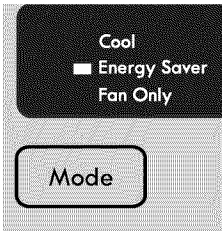

You will save energy usage in this mode. The compressor and motor will turn off once the room is at the desired temperature. The air will be sampled for 20 seconds every 10 minutes until the room is above the set temperature, at which point the compressor turns back on and the fan runs. The entire process is now repeated.

To use the Sleep feature press the **SLEEP** button and the LED will illuminate:

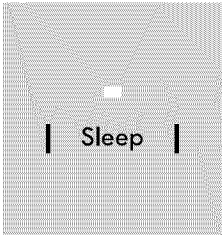

The set temperature will increase 2 °F 30 minutes after this mode is selected. It will increase again after 30 minutes by another 2 °F. It will stay at this set point for 7 hours, and then return to the original setting.

To use the Timer function press the **TIMER** button and the LED will illuminate:

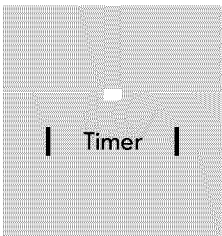

Press the UP and DOWN arrows to select the desired time up to 24 hrs. The control will count down the time remaining in 1 and 0.5 hr increments. If you need to change the set temperature, press **MODE** then the UP/DOWN arrows. Then after 5 seconds the display will revert to the hours remaining. This mode can be cancelled by pressing the **TIMER** button. The mode will operate one time, then the above steps have to be repeated. **NOTE:** Timer button is functional when On/Off button is set to either On or Off. When set to On, the amount selected is the time remaining until the unit shuts Off. When set to Off, the amount is the time until the unit turns On.

Check Filter Feature:

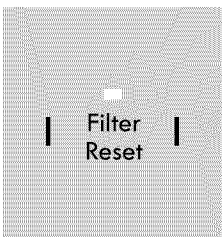

After 250 hours of operation, the Filter Reset LED will light. This is a reminder to clean the filter housed behind the front panel to keep the unit operating efficiently. Pressing the **FILTER RESET** button for 3 seconds will reset this reminder and turn off the LED.

ADDITIONAL THINGS YOU SHOULD KNOW

Now that you understand the basic operation functions, here are more control features with which you should become familiar.

- * The “cool” circuit has an automatic 3 minute time delayed start if the unit is turned off and on quickly. This prevents overheating of the compressor and possible circuit breaker tripping. The fan will continue to run during this time.
- * There is a 2-Second delay for the compressor shutting down when selecting FAN ONLY. This is to cover the possibility of having to roll through to select another mode.
- * The control will maintain the set temperature within 2 degrees Fahrenheit, between 60F and 90F degrees.
- * If the unit is turned off in heat mode (if applicable) or fan only mode, it will return to the same setting when it is turned on again.
- * When the unit is turned off in cool or energy saver mode, it will run in energy saver mode when it is turned on again, but the setting of temperature and fan speed will remain.
- * Models with a key hole overflow drain hole can use drain kit 5304481680 to connect a 1/2 inch drain hose for safe disposal of excess system water. This part can be ordered at www.SearsPartsDirect.com.

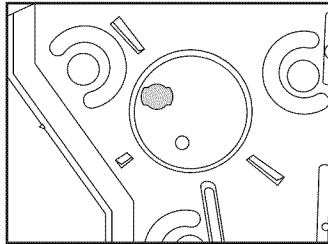

- * The control is capable of displaying temperature in degrees Fahrenheit or degrees Celsius. To convert from one to the other and back, press and hold both the “TEMP/TIMER” Up (^) and Down (v) buttons for 3 seconds.

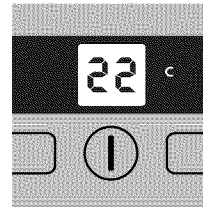
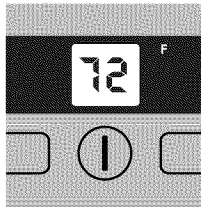

FAULT CODES :

If the display reads “ES” or “AS”, a sensor has failed. Contact 1-800-4-MY-HOME® for repair.

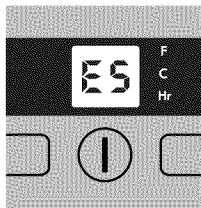

Evaporator coil sensor

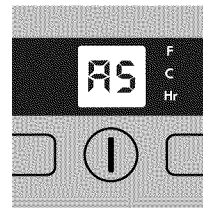

Air temperature sensor

AUTO RE-START :

After a power outage, the unit will remember the last setting and return the unit to the same setting once power is restored.

FRESH AIR VENT CONTROL (On 253.86100, 253.86120 models)

1. Pushed In (Fig. 1) – Recirculates inside air
2. Partially Pulled Out (Fig. 2) – Draws fresh air into room
3. Fully Pulled Out (Fig. 3) – Exhausts air from room and draws fresh air into room

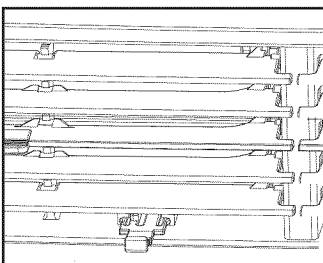

Figure 1 (VENT CLOSED)

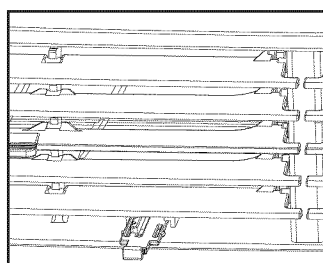

Figure 2 (VENT OPEN)

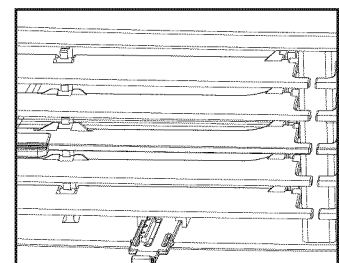
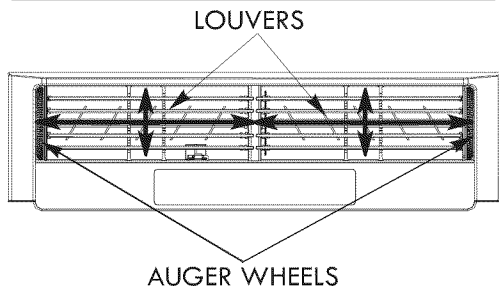

Figure 3 (VENT & EXHAUST OPEN)



Air Directional Louvers

Air directional louvers control air flow direction. Your air conditioner has the 8-way directional system described below.

The louvers will allow you to direct the air flow Up or Down and Left or Right throughout the room as needed. Rotate the Auger Wheels until the desired Left or Right direction is obtained. Pivot horizontal louvers with your fingertips until the desired Up/Down direction is obtained. There are a total of 8 possible air directional orientations available with this system.

Care and Cleaning

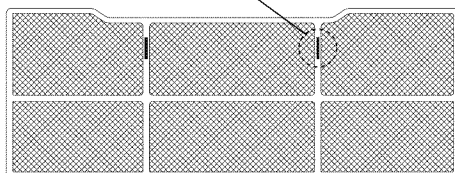
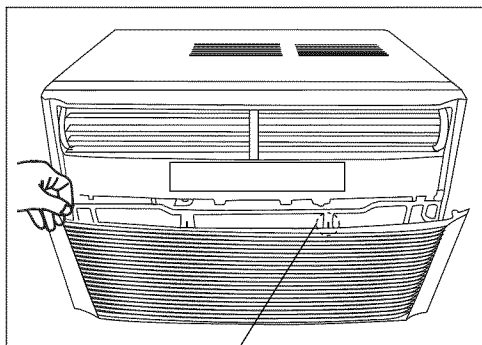

Air Filter

Clean your air conditioner occasionally to keep it looking new. **Be sure to unplug the unit before cleaning to prevent shock or fire hazards.**

Air Filter Cleaning

The air filter should be checked at least once a month to see if cleaning is necessary.

Trapped particles in the filter can build up and block air from flowing to cooling coils and cause an accumulation of frost on the cooling coils.

- On models with Fresh Air Vent Control, push in control to vent closed position.
- Open the front panel.
- Grasp the filter by the center and pull up and out.
- Wash the filter using liquid dishwashing detergent and warm water. Rinse filter thoroughly. Gently shake excess water from the filter. Be sure filter is thoroughly dry before replacing.
- Or instead of washing, you may vacuum the filter clean.

NOTE: When replacing the air filter after cleaning, make sure the tabs on the air filter are on the upper part of filter, and placed outward as shown in the drawing on the left side.

Cabinet Cleaning

- Be sure to unplug the air conditioner to prevent shock or fire hazard. The cabinet and front may be dusted with an oil-free cloth or washed with a cloth dampened in a solution of warm water and mild liquid dishwashing detergent. Rinse thoroughly and wipe dry.
- Never use harsh cleaners, wax or polish on the cabinet front.
- Be sure to wring excess water from the cloth before wiping around the controls. Excess water in or around the controls may cause damage to the air conditioner.
- Plug in air conditioner.

Winter Storage

If you plan to store the air conditioner during the winter, remove it carefully from the window according to the installation instructions. Cover it with cloth or return it to the original carton.

NOTE: Store air conditioner in a dry place in upright position (horizontal with base down).

Energy Saving Ideas



- * The capacity of the room air conditioner must fit the room size for efficient and satisfactory operation.
- * Install the room air conditioner on the shady side of your home. A window that faces north is best because it is shaded most of the day.
- * Do not block inside airflow around air conditioner with blinds, curtains or furniture; or outside with shrubs, enclosures, or other buildings.
- * Close the fireplace damper, floor and wall registers so cool air does not escape up the chimney and into the duct work.
- * Keep blinds and drapes in other windows closed during the sunniest part of the day.
- * Clean the air filter as recommended in the section "Care and Cleaning."
- * Proper insulation and weather stripping in your home will help keep warm air out and cool air in.
- * External house shading with trees, plants or awnings will help reduce the air conditioner's work load.
- * Operate heat producing appliances such as ranges, washers, dryers and dishwashers during the coolest part of the day.



Room Air Conditioner Troubleshooting Guide

THE AIR CONDITIONER WILL NOT OPERATE

Check if...	Then ...
Power supply cord is disconnected	Firmly push the cord into a live wall outlet having proper voltage. (Page 4)
House fuse has blown or circuit breaker tripped	Replace the fuse with a time delay type or reset the circuit breaker. (Page 4)
Power is OFF.	Push ON/OFF Button to turn ON. (Page 6)
Temperature setting is warmer than room temperature.	Set temperature to a lower setting. (Page 6)
Unit was turned OFF and ON too quickly.	Built-in delay will prevent compressor from turning on for 3 minutes.
Timer shut unit OFF.	Push ON/OFF Button to turn unit ON. (Page 6)
Touch Pad and Remote not responding.	Unit is in a locked mode. Unplug unit for 10 seconds, and then plug in again and the controls will reset. (Page 4)
Power Cord has tripped	Press the RESET button on the plug head. (Page 4)

THE AIR CONDITIONER BLOWS FUSES OR TRIPS CIRCUIT BREAKER

Check if...	Then ...
House fuse has blown or circuit breaker tripped.	Replace the fuse with a time delay type or reset the circuit breaker. (Page 4)
Too many electrical devices are being used on the same circuit.	Unplug or relocate electrical devices being shared on same circuit.
Unit is rated over 7.5 amps.	Unit should be plugged into a single circuit outlet.
Unit is plugged into an extension cord.	Do not use an extension cord to run the unit. (Page 4)
Unit was turned OFF and ON too quickly.	Turn unit OFF and wait 3 minutes before restarting. (Page 6)

THE AIR CONDITIONER TURNS ON AND OFF BY ITSELF

Check if...	Then ...
Outside temperature is extremely hot.	Set fan speed at the fastest setting for maximum cooling. (Page 6)
ENERGY SAVER feature is on.	ENERGY SAVER feature does not circulate air continually. Set mode to COOL for constant air circulation. (Page 5)
Timer turned unit ON or shut unit OFF.	Push ON/OFF Button to turn unit ON or OFF. (Page 6)

THE AIR CONDITIONER DOES NOT COOL THE ROOM - ICE BEHIND FRONT PANEL

Check if...	Then ...
Outside temperature is below 60°F.	Set mode to FAN ONLY and fan speed to fastest setting to defrost coil. (Page 6)
Filter is dirty.	Open front panel. Remove filter. Rinse or vacuum filter. Replace filter. Close Panel (Page 9)
BTU size is too large.	A lower capacity unit may be required depending on the size of the room being cooled. (Page 9)

THE AIR CONDITIONER DOES NOT COOL THE ROOM - NO ICE BEHIND FRONT PANEL

Check if...	Then ...
Filter is dirty.	Open front panel. Remove filter. Rinse or vacuum filter. Replace filter. Close Panel (Page 9)
Temperature setting is warmer than room temperature.	Set temperature to a lower setting. (Page 6)
Room temperature is below 60°F.	Unit is not designed to cool below 60°F. (Page 8)
Front of unit is blocked by furniture, drapes, blinds, etc.	Clear away area in front of unit.
Back of unit is blocked by leaves, dirt, branches, etc.	Clear away back of unit.
Doors, windows, registers, etc. are open.	Close doors, windows, registers, etc.
Unit recently turned on.	Allow time to cool a larger room.
Temperature sensor is touching the coil.	Open front panel. Remove filter. Turn end of temperature sensor away from coil. Replace filter. Close panel.
Excessive heat in the room being cooled.	Use exhaust vents while cooking or bathing. Limit use of heat producing appliances during the hottest part of the day. (Page 9)
Vent control (on some models) is pulled open.	Push in vent control for maximum cooling. (Page 8) (CLOSED POSITION)

Room Air Conditioner Troubleshooting Guide

(Continued)

THE AIR CONDITIONER RUNS TOO MUCH

Check if...	Then ...
Energy Saver is chosen.	Inside blower continues operating for one minute to use as much cooling that is available in the evaporator.
Current Unit replaced an older unit.	Newer, higher efficiency Air Conditioner may run longer to cool the room. Total energy consumption is less due to higher efficiency.
BTU size is too small.	A higher capacity unit may be required depending on the size of the room being cooled. (Page 9)

WATER DRIPPING FROM AIR CONDITIONER - INSIDE ROOM

Check if...	Then ...
Unit is not properly installed.	Unit should be mounted on a 1/4" downward slope to the outside (1/2 bubble on a carpenter's level) to provide proper drainage. Reposition or shim cabinet as necessary. DO NOT drill drain pan.

WATER DRIPPING FROM AIR CONDITIONER - OUTSIDE ROOM

Check if...	Then ...
Room is hot and humid.	Normal operation during hot and humid days.

THE REMOTE WILL NOT OPERATE AIR CONDITIONER

Check if...	Then ...
Batteries are not installed properly.	Verify batteries are installed properly. (Page 5)
The remote is pointed at the unit.	The remote may not work properly when used at extreme angles to the front of the unit.

TYPICAL AIR CONDITIONER SOUNDS YOU MAY HEAR

Check if...	Then ...
High pitched whine or pulsating noise that cycles on and off.	Compressor - Normal noise due to modern high efficiency compressors. (Page 11)
Rushing air sound.	Fan/Motor - Normal noise of higher efficiency fans pushing air further into the room. (Page 11)
Pinging or swishing sounds.	Condenser - Normal noise of water hitting the condenser to increase energy efficiency. (Page 11)
Gurgling or hissing sounds.	Evaporator - Normal noise of refrigerant passing through evaporation. (Page 11)
Beeping.	Electronic Control - Normal noise when electronic control settings are changed.
Vibration.	Unit Vibration - Due to poor wall or window construction or incorrect installation. (Page 11)

Normal Sounds

Sound of Rushing Air
At the front of the unit, you may hear the sound of rushing air being moved by the fan.

Gurgle/Hiss
"Gurgling or hissing" noise may be heard due to refrigerant passing through evaporator during normal operation.

High Pitched Whine
Today's high efficiency compressors may have a high pitched whine during the cooling cycle.

Vibration
Unit may vibrate and make noise because of poor wall or window construction or incorrect installation.

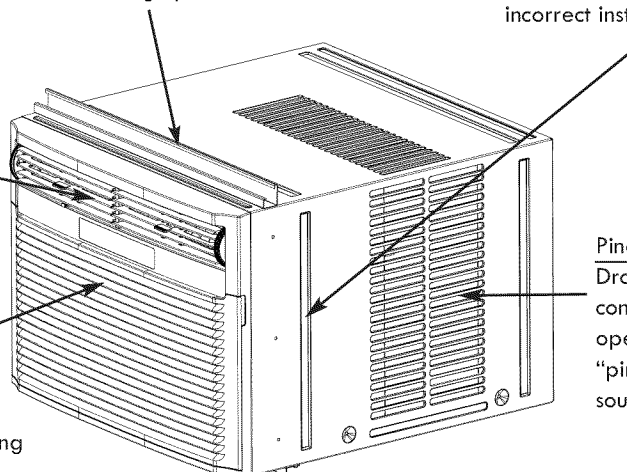

Pinging or Swishing
Droplets of water hitting condenser during normal operation may cause "pinging or swishing" sounds.

ÍNDICE DE CONTENIDOS

Garantía	12	Cuidados y limpieza	19
Acuerdo de Protección Experta	13	Consejos de ahorro energético.....	19
Instrucciones importantes sobre seguridad.....	14	Guía de solución de problemas.....	20-21
Funcionalidades del acondicionador de aire... 15-17		Sonidos normales	21
Información adicional	18	Llame al servicio técnico	La cubierta posterior

Garantía limitada de un año de Kenmore

Cuando se instala, opera y mantiene este aparato, de acuerdo con todas las instrucciones proporcionadas, se aplica la siguiente garantía. Para solicitar servicio técnico de la garantía, llame al 1-800-4-MY-HOME® (1-800-469-4663).

- **Durante un año desde la fecha de compra**, se realizarán reparaciones gratuitas si este aparato falla, debido a materiales defectuosos o a problemas de fabricación.
- **Durante cinco años desde la fecha de compra**, se reparará el sistema refrigerante sellado que esté defectuoso sin costo alguno.

Si este aparato se utiliza alguna vez para otros fines que no sean familiares, esta garantía se aplicará solo durante 90 días, contados desde la fecha de compra.

Esta garantía cubre ÚNICAMENTE los defectos del material y la mano de obra y NO cubrirá:

Artículos reemplazables que pueden sufrir desgaste derivado del uso normal, como filtros, correas, lámparas incandescentes y bolsas.

1. Un técnico de servicio para instruir al cliente en la correcta instalación, operación o mantenimiento del producto.
2. Un técnico de servicio para limpiar o mantener este producto.
3. Los daños o fallos de este producto si no se instala, opera o mantiene de acuerdo a las instrucciones suministradas con el mismo.
4. Los daños o fallos de este producto resultado de un accidente, abuso, uso inadecuado o con otros fines de aquellos para los que está diseñado.
5. Los daños o fallos de este producto causados por el empleo de detergentes, limpiadores, químicos o utensilios distintos de los recomendados en las instrucciones suministradas con el mismo.
6. Los daños o fallos en piezas o sistemas como resultado de modificaciones no autorizadas realizadas sobre este producto.

Descargo de responsabilidades de las garantías implícitas; limitación de reparaciones

Las reparaciones realizadas única y exclusivamente por el cliente bajo esta garantía limitada serán consideradas reparaciones del producto como aquí se indica. Las garantías implícitas, incluyendo garantías de comerciabilidad o aptitud para un propósito particular, están limitadas a un año o el periodo más corto establecido por la ley. Sears no podrá ser responsable de daños y perjuicios imprevistos o consiguientes. Algunos estados y provincias no permiten la exclusión o limitación de los daños y perjuicios imprevistos o consiguientes, o la limitación en la duración de las garantías implícitas de comerciabilidad o aptitud, por lo que estas exclusiones o limitaciones podrían no ser aplicables en su caso.

Esta garantía se aplica sólo cuando este producto sea utilizado en los Estados Unidos.

Esta garantía le otorga derechos legales específicos, aunque usted puede tener además otros derechos adicionales que varíen de un estado a otro.

Sears Brands Management Corporation, Hoffman Estates, IL 60179

Acuerdo de Protección Experta

Felicidades por su inteligente compra. Su nuevo producto Kenmore® está diseñado y manufacturado para proporcionarle años de funcionamiento de confianza. Pero como cualquier producto, puede requerir mantenimiento preventivo o reparaciones de vez en cuando. Es en estas circunstancias en las que tener un Acuerdo de Protección Experta puede ahorrarle costes y molestias.

El Acuerdo de Protección Experta también le ayuda a prolongar la vida útil de su nuevo producto. A continuación se detalla lo que el Acuerdo incluye:

- Partes y trabajo** no solo para reparar los defectos, sino también para mantener el buen funcionamiento de los productos **en condiciones de uso normales**. Nuestra cobertura va **aún más allá de la garantía del producto**. Ningún consumible ni fallo funcional queda excluido de la cobertura: **protección real**.
- Servicio técnico experto** por parte de un equipo de más de **10.000 técnicos autorizados por Sears**, es decir, que son gente en la que puede confiar que conoce su producto.
- Llamadas de atención técnica sin límite en el ámbito nacional**, tantas veces como nos necesite, donde sea que nos necesite.
- Garantía "anti-limón"**: cambio total de su producto bajo cobertura si sufre 4 o más fallos durante doce meses consecutivos.
- Cambio total de su producto** si este no puede ser arreglado.
- Revisión preventiva de mantenimiento anual** a su conveniencia — sin cargos extra.
- Ayuda telefónica rápida** — lo llamamos **solución rápida** — soporte telefónico por parte de un representante de Sears para todos los productos. Puede considerarnos un "manual de usuario parlante".
- Protección contra sobretensiones** para los daños eléctricos causados por fluctuaciones en la corriente eléctrica.
- Protección contra pérdida de alimentos por valor de 250\$** anualmente por cualquier alimento que se estropee como resultado de un fallo mecánico de cualquier refrigerador o congelador bajo cobertura.
- Reembolso del alquiler** si la reparación de su producto bajo cobertura requiere más tiempo del comprometido.
- 25% de descuento** sobre el precio normal de cualquier reparación o servicio técnico no incluido en la cobertura que tenga relación con los componentes instalados.

Una vez que contrata el Acuerdo, una sencilla llamada telefónica es todo lo que necesita para concertar una asistencia técnica. Puede llamar a cualquier hora del día o de la noche, o concertar una cita a través de la web.

El Acuerdo de Protección Experta es una compra sin riesgo. Si lo cancela por cualquier razón durante el periodo de garantía del producto, le proporcionaremos un reembolso completo. O un reembolso prorrateado en cualquier momento una vez el periodo de garantía expira. Adquiera hoy su Acuerdo de Protección Experta!

Algunas limitaciones y exclusiones pueden aplicarse. Para más información y precios en USA llame al 1-800-827-6655.

Servicio de instalación de Sears

Para una instalación profesional por parte de Sears de aparatos electrodomésticos, aperturas de puertas, calentadores de agua, y otros artículos importantes del hogar, llame desde USA o Canadá al **1-800-4-MY-HOME®**.

Lea y guarde estas instrucciones

Esta Guía de Usos y Cuidados proporciona instrucciones de funcionamiento específicas para su modelo. Use el acondicionador de aire sólo como se indica en esta guía. Estas instrucciones no pretenden reflejar todas las posibles situaciones que puedan presentarse. Debe proceder con precaución y sentido común durante la instalación, operación y mantenimiento de cualquier aparato.

Guarde los números de Modelo y de Serie de su aparato

Anote en el espacio abajo provisto los números de modelo y de serie. La placa de serie está localizada en el exterior de la carcasa, o detrás del filtro en la parte inferior del equipo. Le resultará más fácil leer estos números si usa una linterna o si extrae el frontal de la carcasa tal como se indica en "Cuidados y limpieza".

N° de Modelo: _____

N° de Serie: _____

Fecha de compra: _____

Instrucciones importantes sobre seguridad

ATENCIÓN El cable de corriente provisto con este aparato contiene un dispositivo cortacorriente diseñado para reducir el riesgo de incendio.

Por favor, consulte la sección 'Operación del dispositivo cortacorriente' para obtener más detalles.

En caso de que el cable provisto resulte dañado, no podrá ser reparado. Deberá ser reemplazado por un cable del fabricante.

PRECAUCIÓN Evite el riesgo de incendio o choque eléctrico. No use un alargador ni un adaptador de tomacorrientes. No remueva ninguna clavija del enchufe.

Tomacorrientes polarizado

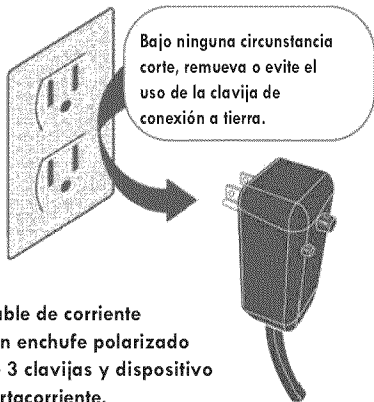

Cable de corriente con enchufe polarizado de 3 clavijas y dispositivo cortacorriente.

Lea todas las instrucciones antes de usar este acondicionador de aire.

PRECAUCIÓN Por su seguridad

No almacene gasolina ni otros líquidos o vapores inflamables alrededor de este u otro aparato eléctrico. Lea las etiquetas del producto sobre inflamabilidad y otras advertencias.

PRECAUCIÓN Prevenga accidentes

Para reducir el riesgo de incendio, choque eléctrico o lesiones al operar su aparato de aire acondicionado, siga unas instrucciones básicas entre las que se encuentran:

- * Asegúrese de que la instalación eléctrica es adecuada para el modelo que ha elegido. Esta información puede encontrarse en la placa de serie, que está localizada en el lateral de la carcasa.
- * Si el aparato de aire acondicionado va a ser instalado en una ventana, probablemente necesitará limpiar antes ambas caras del cristal. Si la ventana es de triple raíl con un panel apantallado, remueva éste completamente antes de realizar la instalación.
- * Asegúrese de que el aparato de aire acondicionado ha sido instalado firme y correctamente de acuerdo a las instrucciones de montaje provistas con este manual. Guarde este manual y las instrucciones de montaje para un posible uso en el futuro a la hora de remover o reinstalar el equipo.
- * Cuando manipule el aparato de aire acondicionado, tenga cuidado para evitar producirse cortes con las aletas metálicas afiladas de la parte delantera y trasera.

PRECAUCIÓN Información eléctrica

Las especificaciones eléctricas completas de su nuevo aparato de aire acondicionado están expresadas en la placa de serie. Consulte estas especificaciones cuando cheque los requisitos eléctricos.

- * Asegúrese de que el aparato de aire acondicionado queda adecuadamente conectado a tierra. Para minimizar el riesgo de choque eléctrico e incendio es importante una polarización adecuada. El cable de corriente está equipado con un enchufe polarizado de tres clavijas para protección contra choques eléctricos.
- * Su aparato de aire acondicionado debe conectarse a un tomacorrientes adecuadamente polarizado. Si el tomacorrientes que pretende utilizar no está adecuadamente polarizado o protegido por un fusible retardante o cortacorrientes, consiga que un electricista cualificado le instale un tomacorrientes adecuado.
- * No ponga en marcha el aparato de aire acondicionado sin la cubierta protectora exterior en su sitio. Esto podría provocar daños mecánicos en el interior del aparato.
- * **No utilice un cable alargador o adaptador de tomacorrientes.**

LEA ESTA SECCIÓN ANTES DE INTENTAR PONER EN FUNCIONAMIENTO EL APARATO DE AIRE ACONDICIONADO.

La unidad debe quedar instalada una hora antes de operarla.

Operación del dispositivo cortacorriente

Conéctelo al tomacorrientes y presione RESET

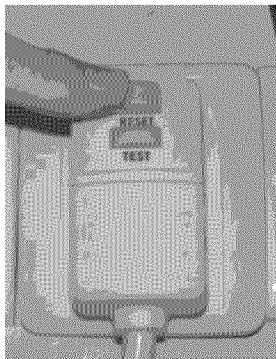

El cable de corriente contiene un dispositivo cortacorriente que detecta daños en el cable. Para comprobar su cable de corriente haga lo siguiente:

1. Enchufe el aparato de aire acondicionado.
2. El cable de corriente tiene DOS botones en el enchufe. Presione el botón TEST. Percibirá un sonido al tiempo que el botón RESET sale hacia fuera.
3. Presione el botón RESET. De nuevo percibirá un sonido al encajar el botón en su lugar.
4. El cable de corriente estará en este momento suministrando electricidad a la unidad. (En algunos productos esto se indica además con un piloto en el enchufe)

ATENCIÓN:

- No use este dispositivo para encender y apagar la unidad.
- Asegúrese siempre de que el botón RESET está presionado antes de operar el aparato.
- El cable de alimentación debe ser reemplazado si no se puede resetear pulsando el botón RESETEO, o si no puede resetearse en absoluto. Puede obtener un cable nuevo contactando con Sears en el número 1-800-4-MY-HOME®.
- Si el cable de alimentación resulta dañado, NO PODRÁ ser reparado. DEBE ser reemplazado por uno nuevo proporcionado por Sears en el número 1-800-4-MY-HOME®.

Funcionalidades del acondicionador

CONTROL ELECTRÓNICO

Antes de comenzar, familiarícese completamente con el panel de control y el control remoto que se muestran a continuación y con todas sus funciones, y después toque los símbolos en el panel táctil para usar las funciones deseadas. **La unidad puede ser controlada tanto desde el panel de control táctil como desde el control remoto.**

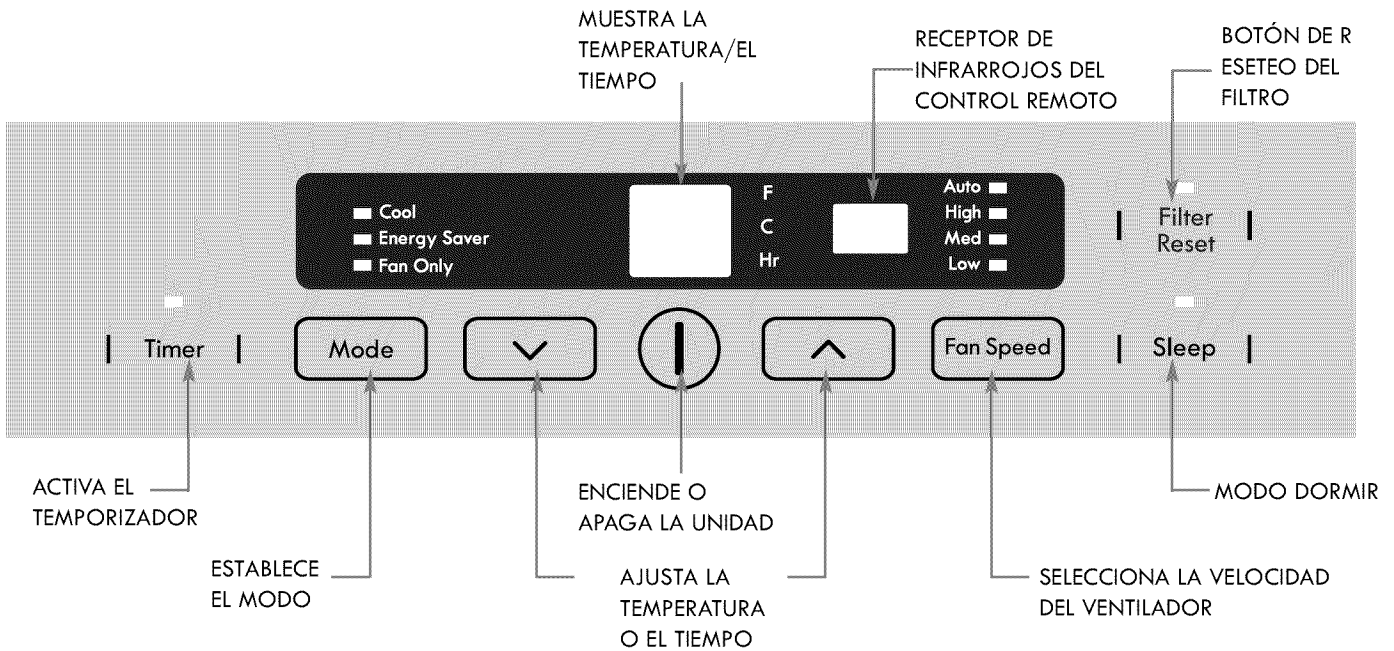

PANEL TÁCTIL

CONTROL REMOTO

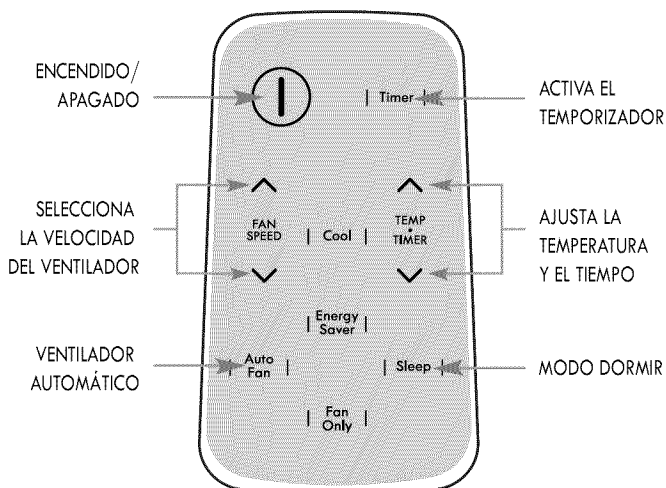

PARA CAMBIAR LA BATERÍA

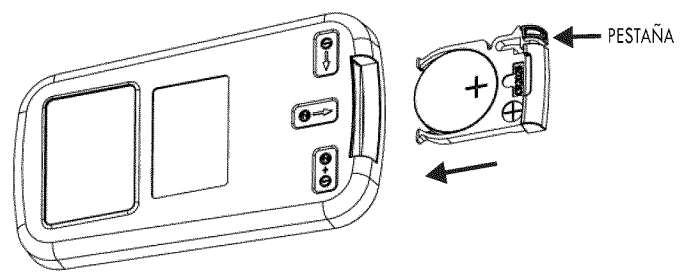

Tipo de batería: CR2025

Voltee el control remoto. Apriete la pestaña y tire para extraer la bandeja de la batería. Coloque la batería en la bandeja con el lado POSITIVO ("+") hacia ARRIBA, de acuerdo al diagrama. Reinserte la bandeja de la batería.

Funcionalidades del acondicionador (continuación)

Nota: Las siguientes instrucciones describen el panel de control táctil. Las mismas instrucciones pueden aplicarse al control remoto.

Para encender o apagar la unidad presione el botón ENCENDIDO/APAGADO ⓘ :

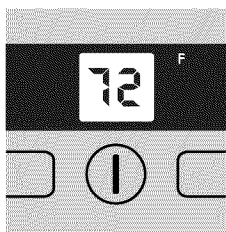

La unidad está programada para que encienda en modo de ahorro de energía, con la velocidad automática del ventilador y una temperatura establecida en 72 °F por máxima eficiencia energética. Recomendamos solo utilizar los botones de temperatura para controlar la comodidad de la habitación.

Para cambiar la configuración de temperatura, use las flechas Arriba y Abajo como sea necesario:

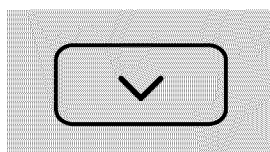
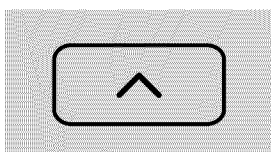

Para establecer el modo "Cool" (frío), presione el botón MODE (modo) para seleccionarlo:

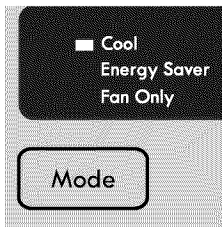

Nota: En este modelo, el ventilador permanece encendido todo el tiempo y el compresor se enciende y se apaga, según si se alcanza o no la temperatura de la habitación.

Para ajustar la velocidad del ventilador presione el botón "Velocidad del Ventilador" y seleccione:

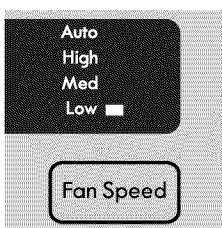

BAJO

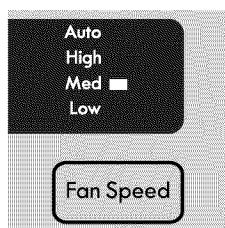

MEDIO

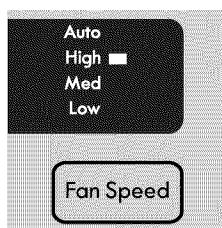

ALTO

Para usar la función de ventilador automático presione el botón "Velocidad del Ventilador" y seleccione AUTO:

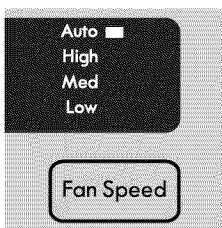

Nota: El ventilador comienza en alta velocidad y se va ajustando a velocidades inferiores según vaya siendo necesario para mantener la temperatura de la habitación. Por ejemplo, si la habitación no se calienta lo suficiente, permanecerá a la velocidad más baja. Si la temperatura sube rápidamente, por ejemplo al abrir una puerta, automáticamente cambiará a la máxima velocidad. La velocidad del ventilador se irá reajustando después hasta la más baja según la temperatura de la habitación vaya retornando al valor establecido.

Para operar en modo "Sólo Ventilador", presione el botón MODO para seleccionarlo:

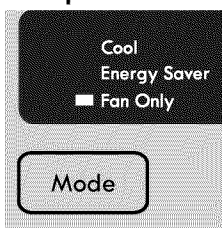

Use la función sólo ventilador para circular el aire de la habitación sin acondicionar la temperatura. Puede usar la velocidad que prefiera para ello y la temperatura real de la habitación se mostrará en la pantalla.

Funcionalidades del acondicionador

(continuación)

Para usar el modo " Ahorro de Energía " presione el botón **MODO** para seleccionarlo:

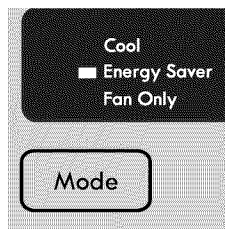

Ahorrrará energía usando el aparato en este modo. El compresor y el motor se apagarán una vez que la habitación esté a la temperatura seleccionada. Después la temperatura del aire será comprobada durante 20 segundos cada 10 minutos hasta que se eleve por encima de la selección, momento en el cual el compresor y el ventilador volverán a funcionar. El proceso completo se repetirá entonces.

Para usar la función "Dormir " presione el botón **DORMIR** y el testigo **LED** se iluminará:

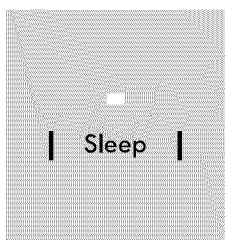

La temperatura seleccionada se incrementará en 2° F 30 minutos después de seleccionar esta función. Se volverá a incrementar de nuevo otros 2° F pasados otros 30 minutos. Permanecerá en este estado durante 7 horas, y después volverá a la configuración original.

Para usar la función "Temporizador" presione el botón **TEMPORIZADOR** y el testigo **LED** se iluminará:

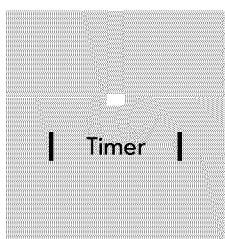

Presione las flechas ARRIBA y ABAJO para seleccionar el tiempo deseado hasta 24 horas. El control modificará el tiempo para la cuenta atrás en incrementos de 1 ó 0.5 horas. Si necesita cambiar la temperatura, presione el botón **MODO** y después las flechas ARRIBA/ABAJO. Después, pasados 5 segundos, la pantalla volverá a mostrar la cuenta atrás. Esta función puede cancelarse en cualquier momento pulsando el botón **TEMPORIZADOR**. Una vez que la función de temporizador finalice, todos los pasos arriba descritos deberán repetirse para que vuelva a funcionar así.
NOTA: El botón "Temporizador" funciona tanto si el equipo está encendido como si está apagado. Cuando esté encendido, el tiempo seleccionado será el tiempo hasta que la unidad se apague. Cuando esté apagado, será el tiempo hasta que la unidad se encienda.

Función de comprobación del filtro:

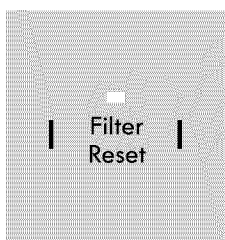

Tras 250 horas de funcionamiento, el indicador LED de " Reseteo del Filtro " se encenderá. Es un recordatorio para limpiar el filtro alojado tras el panel frontal y así mantener la unidad funcionando eficientemente. Al presionar el botón **RESETEO DEL FILTRO** durante 3 segundos este recordatorio se reseteará y el LED se apagará.

INFORMACIÓN ADICIONAL QUE DEBE CONOCER

Ahora que entiende las funciones de básicas de funcionamiento, le presentamos más capacidades de control con las que debería familiarizarse.

- * El circuito de frío tiene un retardo automático de inicio por 3 minutos si la unidad se apaga y vuelve a encender rápidamente. Esto evita el sobrecalentamiento del compresor y el posible salto del diferencial/cortacorrientes. El ventilador continuará funcionando durante este tiempo.
- * Existe un retardo de 2 segundos antes del apagado del compresor cuando se selecciona el modo SÓLO VENTILADOR. Esto cubre el posible caso de que sólo se haya seleccionado de paso hacia otro modo.
- * El control mantendrá la temperatura seleccionada en un rango de 2 grados Fahrenheit, entre 60° F y 90° F.
- * Si la unidad está apagada en modo calor (si corresponde) o en modo ventilación, volverá a los mismos valores cuando se vuelva a encender.
- * Cuando se apaga la unidad en modo frío o en modo de ahorro de energía, funcionará en este último modo cuando se vuelva a encender, pero los valores con respecto a la temperatura y a la velocidad del ventilador seguirán siendo los mismos.
- * Los modelos con orificio de drenaje pueden usar el kit de drenaje 5304481680 para conectar una manguera de 1/2 pulgada para la eliminación segura del exceso de agua del sistema. Esta pieza se puede ordenar en www.SearsPartsDirect.com.

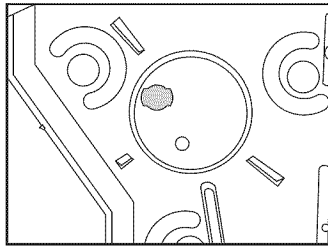

- * El panel control es capaz de mostrar la información de temperatura en grados Fahrenheit o Celsius. Para cambiar de una medida a otra, mantenga presionados los botones de las flechas Arriba (∧) y Abajo (∨) simultáneamente durante 3 segundos.

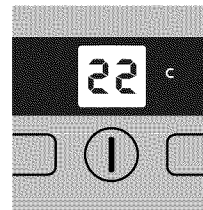
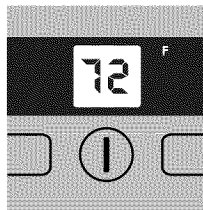

CÓDIGOS DE ERROR:

Si la pantalla muestra "ES" o "AS", hay un fallo en un sensor. Contacte con el número 1-800-4-MY-HOME® para solicitar la reparación.

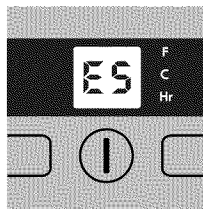

Sensor de la bobina de evaporación

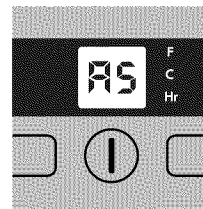

Sensor de temperatura del aire

REINICIO AUTOMÁTICO:

En caso de un apagón eléctrico, la unidad recordará la última configuración establecida y volverá a ese estado automáticamente una vez que la energía sea reestablecida.

FRESH AIR VENT CONTROL (En los modelos 253.86100 y 253.86120)

1. Pulsado hacia dentro (Fig.1) - Recicla el aire de la habitación.
2. Parcialmente hacia fuera (Fig.2) - Introduce aire fresco en la habitación.
3. Totalmente hacia fuera (Fig.3) - Saca el aire de la habitación e introduce aire fresco.



Figura 1 (RESPIRADERO CERRADO)



Figura 2 (RESPIRADERO ABIERTO)

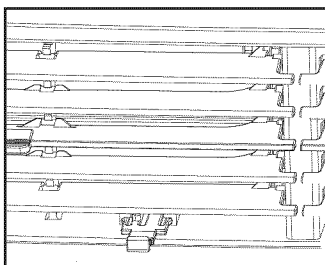

Figura 3 (RESPIRADERO Y ESCAPE ABIERTOS)

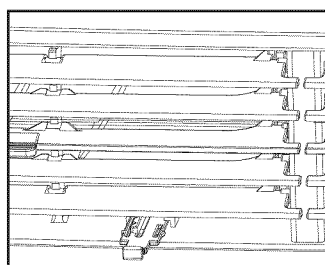

Palas de direccionamiento del aire

Las palas de direccionamiento del aire controlan la dirección del flujo de aire. Su acondicionador tiene el sistema direccional de 8 vías descrito a continuación. Las palas permiten dirigir el flujo de aire a la habitación hacia arriba o abajo y hacia la izquierda o la derecha según sea necesario. Gire las ruedecillas hasta conseguir la dirección deseada hacia la izquierda o la derecha. Pivote las palas horizontales con los dedos hasta conseguir la dirección deseada hacia arriba o abajo. Puede configurar un total de 8 orientaciones diferentes para el flujo de aire con este sistema.

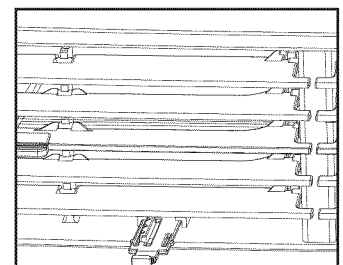
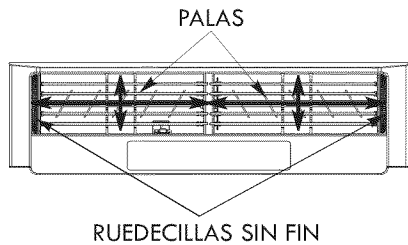
Cuidados y limpieza

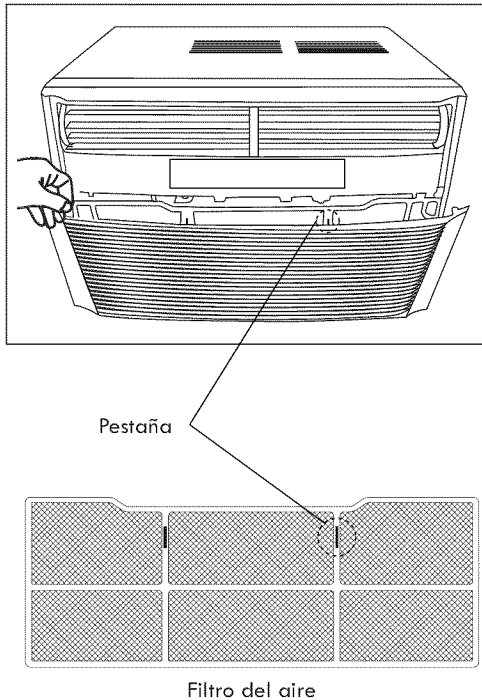

Limpie de tanto en tanto su aparato de aire acondicionado de forma que se mantenga como nuevo. **Asegúrese de desconectar el equipo de la corriente antes de limpiarlo para evitar incendios y choques eléctricos.**

Limpieza del filtro de aire

El filtro de aire debe ser revisado al menos una vez al mes por si acaso es necesario limpiarlo. Las partículas atrapadas en el filtro pueden apilarse y bloquear el flujo normal del aire en el circuito refrigerante, causando una acumulación de escarcha en el mismo.

- En los modelos con control de respiradero, mantenga éste presionado en la posición de respiradero cerrado.
- Abra el panel frontal.
- Sujete el filtro por el centro y tire de él hacia arriba y hacia fuera.
- Lave el filtro usando jabón líquido y agua tibia. Aclárelo minuciosamente. Sacuda con cuidado el exceso de agua del filtro. Asegúrese de que el filtro está completamente seco antes de volverlo a colocar.
- Como alternativa a lavarlo, puede limpiar el filtro con una aspiradora.

NOTA: Cuando vuelva a colocar el filtro después de limpiarlo, asegúrese de que las pestañas del filtro de aire quedan en la parte superior del mismo, y colocadas hacia fuera tal como se muestra en el dibujo de la izquierda.

Limpieza de la carcasa

- Asegúrese de desconectar el equipo de la corriente antes de limpiarlo para evitar incendios y choques eléctricos. La carcasa y el frontal pueden sacudirse con un paño sin aceites o lavarse con un paño humedecido en una solución de agua tibia y jabón líquido suave. Aclare cuidadosamente y seque.
- Nunca utilice limpiadores duros, ni cera o pulidores en el frontal de la carcasa.
- Asegúrese de escurrir el exceso de agua del paño antes de limpiar alrededor de los controles. El exceso de agua en los controles o su alrededor puede causar daños al aparato.
- Conecte el aparato de aire acondicionado a la corriente.

Almacenamiento en invierno

Si tiene pensado guardar el acondicionador de aire durante el invierno, quítelo con cuidado de la ventana de acuerdo a las instrucciones de instalación. Cúbralo con una tela o devuélvalo a su embalaje original.

NOTA: Almacene el acondicionador de aire en un lugar seco y en la posición normal hacia arriba (horizontal con la base hacia abajo).

Consejos de ahorro energético



- * La capacidad del aparato de aire acondicionado debe ser adecuada para la estancia para conseguir una operación eficiente y satisfactoria.
- * Instale el aparato de aire acondicionado en el lado de su casa donde no pegue el sol. Una ventana que encare al norte es mejor ya que queda a la sombra la mayor parte del día.
- * No bloquee el flujo interior de aire alrededor del acondicionador con persianas, cortinas o muebles; ni en el exterior con setos, cercas ni otros edificios.
- * Cierre la compuerta de la chimenea, así como las rejillas de ventilación de suelos y paredes de modo que el aire frío no se escape por los conductos de ventilación ni por la chimenea.
- * Mantenga las cortinas y persianas de las demás ventanas cerradas durante la hora más soleada del día.
- * Limpie el filtro del aire como se recomienda en la sección "Cuidados y limpieza".
- * Un aislamiento adecuado y burletes en puertas y ventanas de su hogar ayudarán a mantener el aire cálido fuera y el frío dentro.
- * Tener la casa a la sombra de árboles, plantas o toldos contribuye a reducir la carga de trabajo del aparato de aire acondicionado.
- * Use los aparatos eléctricos que produzcan calor tales como estufas, lavaplatos, secadoras y lavadoras durante la hora más fresca del día.



Guía de resolución de problemas del acondicionador de aire para habitaciones

EL ACONDICIONADOR NO FUNCIONA

Compruebe si ...	En ese caso ...
El cable de alimentación está desconectado.	Conecte firmemente el enchufe en un tomacorriente del voltaje adecuado. (Página 14)
Los fusibles se han fundido o el diferencial/cortacorriente de la instalación doméstica ha saltado.	Reemplace el fusible fundido por uno de retardo o reestablezca el diferencial/cortacorriente. (Página 14)
El equipo está apagado.	Pulse el botón ENCENDIDO/APAGADO para encenderlo. (Página 16)
La temperatura establecida es más cálida que la de la habitación.	Establezca la temperatura a un valor menor. (Página 16)
La unidad se apagó y encendió demasiado deprisa.	El retardo integrado evita que el compresor se encienda durante 3 minutos.
El temporizador apagó la unidad.	Pulse el botón ENCENDIDO/APAGADO para encenderlo. (Página 16)
No responden ni el panel táctil ni el control remoto.	La unidad está bloqueada. Desconéctela de la red eléctrica durante 10 segundos, enchúfela de nuevo y los controles se resetearán. (Página 14)
El cortacorriente del cable de alimentación ha saltado.	Presione el botón RESETEO del cabezal del cable de alimentación. (Página 14)

EL ACONDICIONADOR DE AIRE PROVOCA QUE LOS FUSIBLES SE FUNDAN O EL DIFERENCIALES/CORTACORRIENTES SALTEN

Compruebe si ...	En ese caso ...
Los fusibles se han fundido o el diferencial/cortacorriente de la instalación doméstica ha saltado.	Reemplace el fusible fundido por uno de retardo o reestablezca el diferencial/cortacorriente. (Página 14)
Se están usando demasiados dispositivos eléctricos en el mismo circuito.	Desenchufe o recoleque algunos dispositivos que compartan el mismo circuito.
El equipo está tasado por encima de 7,5 amperios.	El equipo debería estar conectado a un enchufe de circuito único.
La unidad está enchufada con un alargador.	No use un alargador para conectar la unidad. (Página 14)
La unidad se apagó y encendió demasiado deprisa.	Apáguela y espere 3 minutos antes de volver a encenderla. (Página 16)

EL ACONDICIONADOR SE ENCIENDE Y APAGA SÓLO

Compruebe si ...	En ese caso ...
La temperatura exterior es extremadamente caliente.	Establezca la velocidad del ventilador al máximo para conseguir la máxima refrigeración. (Página 16)
La función AHORRO DE ENERGÍA está activada.	La función ENERGY SAVER no hace circular el aire continuamente. Seleccione el modo FRÍO para conseguir una circulación de aire constante. (Página 15)
El temporizador encendió o apagó la unidad.	Presione el botón ENCENDIDO/APAGADO para encender o apagar la unidad. (Página 16)

EL ACONDICIONADOR DE AIRE NO ENFRÍA LA HABITACIÓN - HAY HIELO TRAS EL PANEL FRONTAL

Compruebe si ...	En ese caso ...
La temperatura exterior está por debajo de 60° F.	Establezca el modo SÓLO VENTILADOR y la velocidad del ventilador al máximo para descongelar el circuito. (Página 16)
El filtro está sucio.	Abra el panel frontal. Saque el filtro. Aclare el filtro o límpielo con una aspiradora. Recolecte el filtro. Cierre el panel. (Página 19)
La capacidad de BTU es demasiado grande.	Podría ser necesaria una unidad de menor capacidad dependiendo del tamaño de la habitación a enfriar. (Página 19)

EL ACONDICIONADOR DE AIRE NO ENFRÍA LA HABITACIÓN - NO HAY HIELO TRAS EL PANEL FRONTAL

Compruebe si ...	En ese caso ...
El filtro está sucio.	Abra el panel frontal. Saque el filtro. Aclare el filtro o límpielo con una aspiradora. Recolecte el filtro. Cierre el panel. (Página 19)
La temperatura establecida es más cálida que la de la habitación.	Establezca la temperatura a un valor menor. (Página 16)
La temperatura exterior está por debajo de 60° F.	La unidad no está diseñada para enfriar por debajo de 60° F. (Página 18)
El frontal de la unidad queda bloqueado por muebles, cortinas, persianas... etc.	Despeje el área de delante del frontal de la unidad.
La parte trasera de la unidad queda bloqueada por hojas, polvo, ramas... etc.	Despeje la parte trasera de la unidad.
Hay alguna puerta, ventana, ventilación... etc abierta.	Cierre puertas, ventanas, ventilaciones... etc.
La unidad acaba de encenderse.	Permita un cierto tiempo para enfriar una habitación grande.
El sensor de temperatura está en contacto con el circuito de refrigeración.	Abra el panel frontal. Saque el filtro. Quite el extremo del sensor de temperatura del circuito de refrigeración. Recolecte el filtro. Cierre el panel.
Hay demasiado calor en la habitación a enfriar.	Abra los respiraderos si está cocinando o tomando un baño. Limite el uso aparatos domésticos que generen calor durante el tiempo más caluroso del día. (Página 19)
El control del respiradero (en algunos modelos) está en posición abierta hacia fuera.	Presione el control del respiradero a LA POSICIÓN DE CERRADO para conseguir un enfriamiento máximo. (Página 18)

Guía de resolución de problemas del acondicionador de aire para habitaciones

(Continuación)

EL ACONDICIONADOR DE AIRE FUNCIONA DEMASIADO

Compruebe si ...	En ese caso ...
El modo de Ahorro de Energía está seleccionado.	El ventilador interno continúa funcionando durante un minuto para aprovechar al máximo el frío acumulado en el evaporador.
Ha reemplazado un equipo más viejo.	Los acondicionadores de aire nuevos de alta eficiencia pueden funcionar más para enfriar la habitación. El consumo total de energía es menor debido a su alta eficiencia.
La capacidad de BTU es demasiado pequeña.	Podría ser necesaria una unidad de mayor capacidad dependiendo del tamaño de la habitación a enfriar. (Página 19)

GOTEA AGUA DEL ACONDICIONADOR DE AIRE - DENTRO DE LA HABITACIÓN

Compruebe si ...	En ese caso ...
La unidad no ha sido adecuadamente instalada.	La unidad debe montarse con una inclinación de 1/4" hacia abajo y hacia el exterior (1/2 burbuja en un nivel de carpintero) para proporcionar el drenaje adecuado. Reposicione o calce la carcasa como sea necesario. NUNCA taladre un agujero de drenaje.

GOTEA AGUA DEL ACONDICIONADOR DE AIRE - EN EL EXTERIOR DE LA HABITACIÓN

Compruebe si ...	En ese caso ...
La habitación está caliente y húmeda.	Es un funcionamiento normal durante los días más cálidos y húmedos.

EL CONTROL REMOTO NO OPERA EL ACONDICIONADOR DE AIRE

Compruebe si ...	En ese caso ...
La batería no está instalada adecuadamente.	Verifique que la batería está correctamente instalada. (Página 15)
El control remoto apunta a la unidad.	El control remoto podría no funcionar adecuadamente cuando se usa en ángulos muy amplios con respecto al frontal de la unidad.

SONIDOS TÍPICOS QUE PUEDE OIR EN SU ACONDICIONADOR DE AIRE

Compruebe si ...	En ese caso ...
Silbidos agudos y ruidos de vibración que van y vienen.	Compresor - Ruido normal en los compresores de alta eficiencia modernos. (Página 21)
Sonido de ráfagas de aire.	Ventilador/Motor - Ruido normal en los ventiladores de alta eficiencia cuando inyectan aire a fondo en la habitación. (Página 21)
Sonido de goteo o chapoteo.	Condensador - Ruido normal de agua entrando en el condensador para aumentar la eficiencia energética. (Página 21)
Sonido de borboteo o pitido.	Evaporador - Ruido normal del refrigerante pasando por la fase de evaporación. (Página 21)
Pitidos.	Control electrónico - Ruido normal cuando se cambian configuraciones en el control electrónico.
Vibración.	Vibración de la unidad - Debido a una pobre construcción de la ventana o una instalación incorrecta. (Página 21)

Sonidos normales

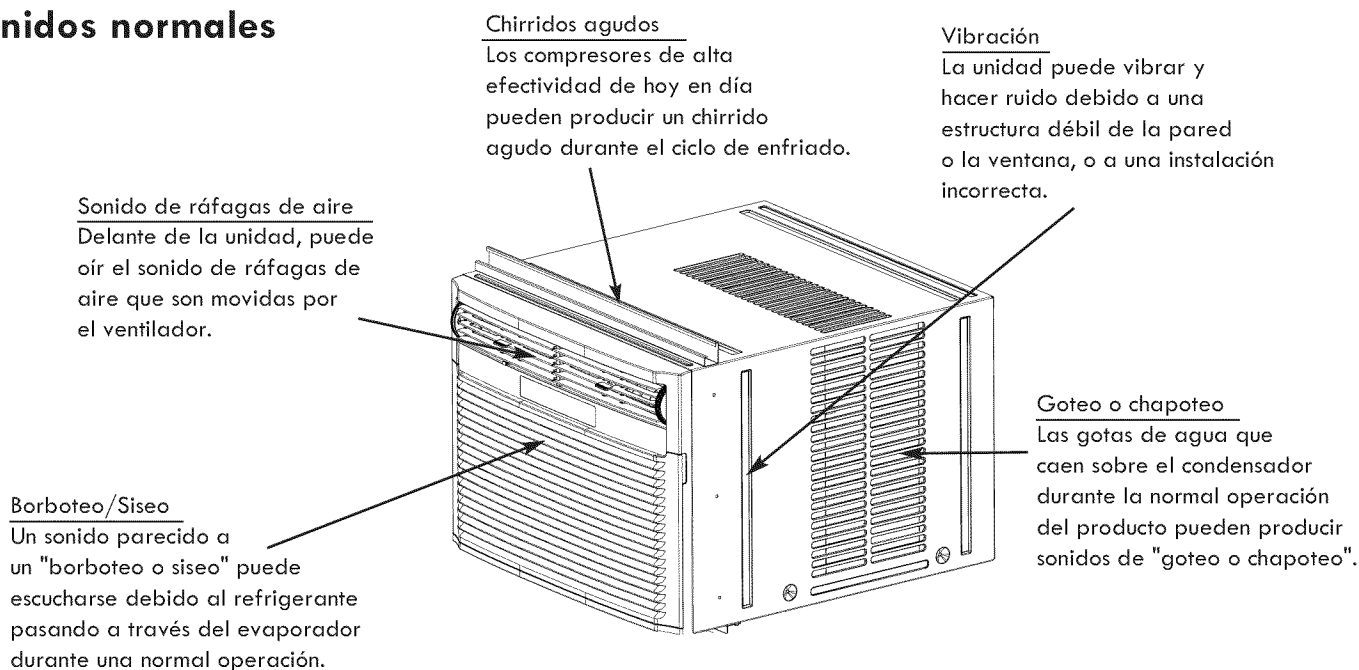

Get it fixed, at your home or ours!

Your Home

For troubleshooting, product manuals and expert advice:



www.managemylife.com

For repair – **in your home** – of **all** major brand appliances, lawn and garden equipment, or heating and cooling systems, **no matter who made it, no matter who sold it!**

For the replacement parts, accessories and owner's manuals that you need to do-it-yourself.

For Sears professional installation of home appliances and items like garage door openers and water heaters.

1-800-4-MY-HOME[®] (1-800-469-4663)

Call anytime, day or night (U.S.A. and Canada)

www.sears.com www.sears.ca

Our Home

For repair of carry-in items like vacuums, lawn equipment, and electronics, call anytime for the location of your nearest

Sears Parts & Repair Service Center

1-800-488-1222 (U.S.A.) **1-800-469-4663** (Canada)

www.sears.com

www.sears.ca

To purchase a protection agreement on a product serviced by Sears:

1-800-827-6655 (U.S.A.)

1-800-361-6665 (Canada)

Para pedir servicio de reparación a domicilio, y para ordenar piezas:

1-888-SU-HOGAR[®]

(1-888-784-6427)

www.sears.com

Au Canada pour service en français:

1-800-LE-FOYER^{MC}

(1-800-533-6937)

www.sears.ca

The Sears logo, consisting of the word "sears" in a lowercase, serif font.