

Use & Care Guide  
Manual de Uso y Cuidado  
English / Español



# Kenmore<sup>®</sup> Dehumidifier Deshumidificador

Models, Modelos: 405.43530, 405.43550, 405.43570

Sears Brands Management Corporation  
Hoffman Estates, IL 60179 U.S.A.

[www.kenmore.com](http://www.kenmore.com)  
[www.sears.com](http://www.sears.com)  
[www.kmart.com](http://www.kmart.com)



# TABLE OF CONTENTS

Before Using Your New Dehumidifier.....	2
Warranty.....	2
Important Safety Instructions.....	3-4
Electrical Requirements.....	5
Product Specifications.....	5
Parts and Features.....	6
Installation.....	7
Operation.....	8-12
Care And Cleaning.....	13
Troubleshooting.....	14
Master Protection Agreements.....	15

## BEFORE USING YOUR NEW DEHUMIDIFIER

Read this guide. It will help you to operate your new Kenmore dehumidifier in the safest and most effective way.

Keep this book and your sales check (receipt) in a safe place for future reference.

## WARRANTY

**Kenmore One Year Limited Warranty** When installed, operated and maintained according to all supplied instructions, if this appliance fails due to a defect in material and workmanship within one year from the date of purchase, call 1-800-4-MY-HOME<sup>®</sup> to arrange for free repair. If this appliance is ever used for other than private family purposes, this warranty applies for only 90 days from the date of purchase.

**This warranty covers ONLY defects in material and workmanship, and will NOT pay for:**

1. Expendable items that can wear out from normal use, including but not limited to filters, belts, incandescent light bulbs and bags.
2. A service technician to instruct the user in correct product installation, operation or maintenance.
3. A service technician to clean or maintain this product.
4. Damage to or failure of this product if it is not installed, operated or maintained according to all instructions supplied with the product.
5. Damage to or failure of this product resulting from accident, abuse, misuse or use for other than its intended purpose.
6. Damage to or failure of this product caused by the use of detergents, cleaners, chemicals or utensils other than those recommended in all instructions supplied with the product.
7. Damage to or failure of parts or systems resulting from unauthorized modifications made to this product.

**Disclaimer of implied warranties; limitation of remedies** Customer's sole and exclusive remedy under this limited warranty shall be product repair as provided herein. Implied warranties, including warranties of merchantability or fitness for a particular purpose, are limited to one year or the shortest period allowed by law. Sears shall not be liable for incidental or consequential damages. Some states and provinces do not allow the exclusion or limitation of incidental or consequential damages, or limitation on the duration of implied warranties of merchantability or fitness, so these exclusions or limitations may not apply to you.

This warranty applies only while this appliance is used in the United States.

This warranty gives you specific legal rights, and you may also have other rights which vary from state to state.

**Sears Brands Management Corporation, Hoffman Estates, IL 60179**

# IMPORTANT SAFETY INSTRUCTIONS

Read all instructions in this guide before using your dehumidifier. This product is intended for indoor residential use only, not for industrial or other commercial applications. Use only with electrical wiring that is in good working order and that meets applicable codes and ordinances. If you have any questions whether your wiring is adequate, consult a qualified electrician.

While using your dehumidifier, you should follow the IMPORTANT SAFETY INSTRUCTIONS listed below. As part of those instructions, we have used the word “▲WARNING” to indicate the level of hazard: ▲WARNING: indicates a hazard which, if not avoided, could result in injury or death.

## IMPORTANT INSTRUCTIONS

When using electrical appliances, basic precautions should always be followed to reduce the risk of fire, electric shock, and injury to persons, including the following:

1. Read all instructions before using this dehumidifier.
2. Use this dehumidifier only as described in this manual. Any other use not recommended by the manufacturer may cause electrical shock, fire, or injury to persons.
3. Do not operate the dehumidifier with a damaged power cord.
4. This appliance is not intended for use by persons (including children) with reduced physical, sensory or mental capabilities, or lack of experience and knowledge, unless they have been given supervision or instruction concerning use of the appliance by a person responsible for their safety.
5. Do not place the dehumidifier on a small, unlevel, uneven or any surface which might allow it to tip or fall.
6. For proper operation, dehumidifier should be placed on a smooth, non combustible surface.
7. Always unplug dehumidifier when not in use.
8. Do not operate dehumidifier with any safety devices removed.
9. Do not run power cord under carpeting. Do not cover cord with throw rugs, runners or the like. Arrange cord away from traffic area where it will not be tripped over.
10. Avoid the use of extension cords due to risk of fire. If an extension cord must be used, the cord must be a minimum 14AWG and rated not less than 1875 watts.
11. Do not insert or allow any object to enter any openings on the dehumidifier. Doing so may cause electric shock and/or fire hazard.
12. This product is intended for indoor residential use only, not for industrial or other commercial applications. This warranty is void if this product is ever used for other than private household purposes.
13. You will need a level surface at least 6" (15.2 cm) from heat sources such as ranges or heaters.

14. Do not block air openings or place dehumidifier on a soft surface such as a bed or sofa.
15. The dehumidifier should be connected to a 115 V, 60 Hz, 15- or 20-amp fused 3 prong grounded outlet.
16. Always insert the filters securely. Clean them every two weeks. Operation without filters may cause failures.

### **⚠ WARNING: SHOCK HAZARD**

Never locate dehumidifier where it may fall into a bathtub, sink, flooded area, or any receptacle or pool of water.

### **⚠ WARNING: FIRE HAZARD**

Dehumidifiers have arcing or sparking parts inside. Do not use near combustible materials or flammable gases or sources of heat. **DO NOT USE** in areas where gasoline, paint or flammable materials are used or stored. To prevent a possible fire, do not block air intakes or exhaust in any manner. Do not insert or allow foreign objects to enter any intakes or exhaust opening as this may cause an electric shock, fire, or damage the fan.

### **⚠ WARNING: HOT SURFACES**

Do not touch dehumidifier motor when in use. This motor is hot when in use. To avoid burns, do not let bare skin touch hot surfaces.

# **SAVE THESE INSTRUCTIONS!**

# ELECTRICAL REQUIREMENTS

**OBSERVE ALL LOCAL CODES AND ORDINANCES.**

**DO NOT, UNDER ANY CIRCUMSTANCES, REMOVE THE POWER SUPPLY CORD GROUND PRONG.**

**ELECTRICAL GROUND IS REQUIRED ON THIS APPLIANCE**

**A 115-VOLT 60Hz, AC ONLY, 15A or 20A FUSED AND PROPERLY GROUNDED ELECTRICAL SUPPLY IS REQUIRED.**

A time delay fuse or time delay circuit breaker is recommended. Use a dedicated circuit serving only this appliance.

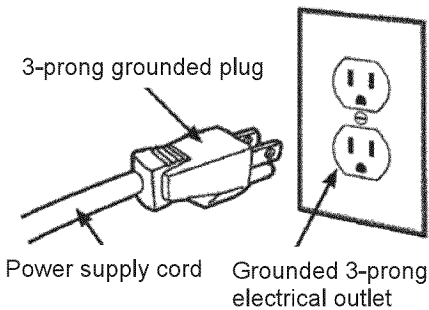

If an extension cord must be used, the cord must be a minimum 14AWG and rated not less than 1875 watts.

## RECOMMENDED GROUNDING METHOD

For your personal safety, this appliance must be grounded. This appliance has a power supply cord with a 3-prong grounded plug. To minimize possible shock hazard the cord must be plugged into a matching grounded electrical outlet that complies with the latest edition of the National Electrical Codes and all local codes and ordinances.

If a grounded 3-prong electrical outlet is not available, it is the personal responsibility and obligation of the customer to have one installed by a qualified electrician.

## ELECTRICAL SHOCK HAZARD



- Plug into a grounded 3-prong outlet.
- Do not remove the ground pin from the plug.
- Do not use an adapter.
- Failure to follow these instructions can result in death, fire or electrical shock.

# PRODUCT SPECIFICATIONS

ITEM #	405.43530	405.43550	405.43570
Moisture Removal per 24 hours	30 Pints per day (14.2 Liters per day)	50 Pints per day (23.6 Liters per day)	70 Pints per day (33.1 Liters per day)
Power Consumption (W)	310 Watts	520 Watts	720 Watts
Bucket Capacity	6.5 Pints(3 Liters)	12.8 Pints(6 Liters)	12.8 Pints(6 Liters)
Power Source	115 V / 60 HZ	115 V / 60 HZ	115 V / 60 HZ
Rated Current (Amps)	3.0A	4.7A	6.9A
Sound Pressure Level dB (L/M/H)	48.5/50.7/54.3	47.4/50.4/54.5	47.4/50.4/54.5
Weight	31 lbs	39 lbs	42 lbs
Dimensions (W x D x H)	14.17" x 9.88" x 20.08"	15.40" x 10.82" x 23.23"	15.40" x 10.82" x 23.23"

# PARTS AND FEATURES

FRONT

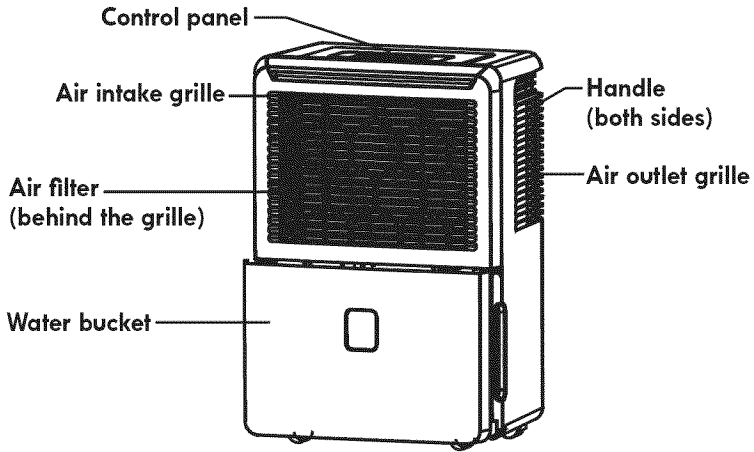
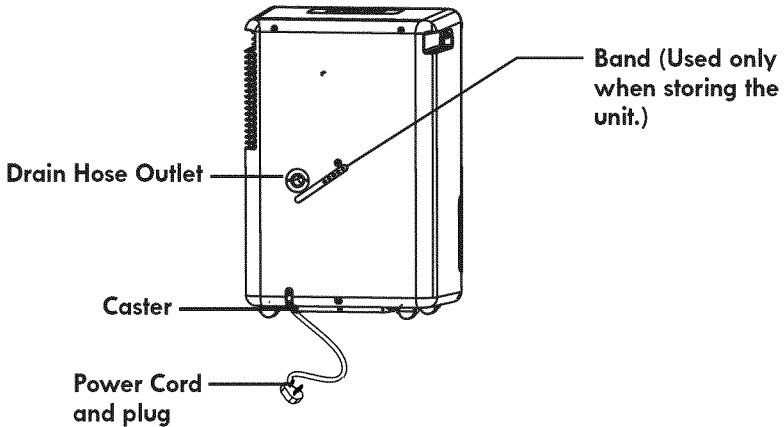

Figure 1

REAR



ACCESSORIES

Continuous Drain Tube (1 pc)

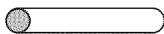

Length: 7.0 Inch (178 mm)  
ID: 0.53 Inch (13.5 mm)

Adaptor A (1 pc)

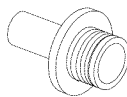

Screw (2pc)



Figure 2

# INSTALLATION

## POSITIONING THE UNIT

A dehumidifier operating in a basement will have little or no effect in drying an adjacent enclosed storage area, such as a closet, unless there is adequate circulation of air in and out of the area.

- Do not use outdoors.
- This dehumidifier is intended for indoor residential applications only. This dehumidifier should not be used for commercial or industrial applications.
- Place the dehumidifier on a smooth, level floor strong enough to support the unit with a full bucket of water.
- Allow at least 8" of air space on all sides of the unit for good air circulation.
- Place the unit in an area where the temperature will not fall below 41°F (5°C). The coils can become covered with frost at temperatures below 41°F (5°C), which may reduce performance.
- Place the unit away from a clothes dryer, heater or radiator.
- Use the unit to prevent moisture damage anywhere books or valuables are stored.
- Use the dehumidifier in a basement to help prevent moisture damage.
- The dehumidifier must be operated in an enclosed area to be most effective. Close all doors, windows and other outside openings to the room.

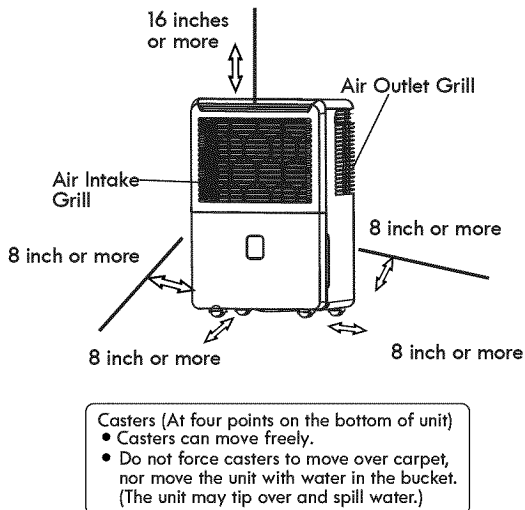

Figure 3

# OPERATION

It is important to know your dehumidifier's controls and features to ensure its proper and safe use. Review these instructions before using the product.

## CONTROL PANEL

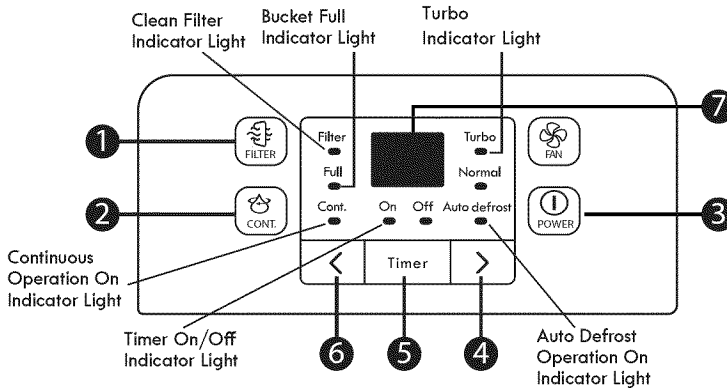

Figure 4

When you push the button to change operation modes, the unit will make a beep sound to indicate that it is changing modes.

### 1 Filter Button

The check filter feature is a reminder to clean the Air Filter for more efficient operation. The Filter light (Clean filter light) will illuminate after 250 hours of operation. To reset after cleaning filter, press the Filter button for one second, and the light will go off.

### 2 Continuous Button

Press to activate continuous dehumidifying operation. The humidity setting controls will be inoperative.

### 3 Power Button

Press to turn the dehumidifier on and off.

### 4/6 Up/Down Buttons

#### • Humidity Set Control Buttons

The humidity level can be set within a range of 35% RH (Relative Humidity) to 85% RH (Relative Humidity) in 5% increments. For drier air, press the < Button and set to a lower percent value (%). For damper air, press the > Button and set a higher percent value (%).

#### • TIMER Set Control Buttons

Use the Up/Down Buttons to set the Auto start and Auto stop time from 0 to 24 hours.

### 5 Timer Button

Press to initiate the Auto start and Auto stop feature, in conjunction with the > and < buttons.



## 7

### Display

Shows the set % humidity level from 35% to 85% or auto start/stop time (0~24) while setting, then shows the actual ( $\pm 5\%$  accuracy) room % humidity level in a range of 30% RH (Relative Humidity) to 90% RH (Relative Humidity).

#### Error Codes and Protection Code:

**AS-** Humidity sensor error--Unplug the unit and plug it back in. If error repeats, arrange for service.

**ES-** Temperature sensor error-- Unplug the unit and plug it back in. If error repeats, arrange for service.

**P2-** Bucket is full or bucket is not in right position-- Empty the bucket and replace it in the right position.

**EC-** Unit Malfunction--Check to verify that the surrounding temperature is within the range of 41°F (5 °C) to 95 °F (35 °C). If the temperature is not within range, take action to correct the surrounding temperature. If the EC code persists, there is a malfunction that requires you to call for service. Some causes of this EC error code could be a refrigerant leak, an overload or failure of the compressor, or blockage in the sealed system.

### OTHER FEATURES

**Bucket Full Light** - Lights up when the bucket is full and ready to be emptied, or when the bucket is removed or not replaced in the proper position.

**Auto Shut Off** - The dehumidifier shuts off after 30 seconds when the bucket is full, or when the bucket is removed or not replaced in the proper position. When the set humidity level is reached, the compressor will shut off, and the fan will continue to run for another 3 minutes, and then shut off.

**Auto Defrost** - When frost builds up on the evaporator coils, the compressor will cycle off and the fan will continue to run until the frost disappears.

**3 Minute Compressor Delay**- Any time the compressor stops running for any reason, such as when the humidity set point has been reached, it will not restart again for a minimum of 3 minutes. This is a safety design to prolong the life of the compressor. If the fan has also stopped, it will not restart again for 3 minutes or until the compressor starts.

**Check Filter Feature** -The unit tracks the amount of time that the fan runs. The Filter light will start to flash once a second after 250 hours of operation. After cleaning the air filter, press the Filter button for one second to reset this timer.

**Auto-Restart** - If there is a power failure, the unit will return to the same operating condition when the power is restored.

#### Setting the Timer

- With the unit on, press the Timer button, and the Off light indicates that the Auto Stop function may be programmed. Within 5 seconds press the UP or DOWN buttons to select a period of time after which operation will stop. Press the Timer button twice and the On light indicates that the Auto Start function may be programmed. Within 5 seconds press the UP or DOWN buttons to select a period of time after which operation will resume.

- With the unit off, press the Timer button, and the On light indicates that the Auto Start function may be programmed. Within 5 seconds press the UP or DOWN buttons to select a period of time after which operation will start. Press the Timer button twice and the Off light indicates that the Auto Stop function may be programmed. Within 5 seconds press the UP or DOWN button to select a period of time after which operation will stop.
- Press or hold the UP or DOWN button to change the Auto time by 0.5 hour increments, up to 10 hours, then at 1 hour increments up to 24 hours. The control will count down the time remaining until start or stop.
- The selected time will register for 5 seconds and the system will automatically revert back to display the previous humidity setting.
- When the Auto start & Auto stop times are set within the same program sequence, TIMER ON OFF indicator lights illuminate, identifying that both ON and OFF times are now programmed.
- Turning the unit ON or OFF at any time or adjusting the timer setting to 0.0 will cancel the Auto Start/Stop function.
- The Auto Start/Stop function will also be cancelled when the protection code P2 (bucket full) appears in the control panel display window.

## WHEN USING THE UNIT

- This unit is designed to operate with a working environment between 41°F /5C° and 95°F /35C°.
- 3 minute compressor delay - Any time the compressor stops running for any reason, such as when the humidity set point has been reached, it will not restart again for a minimum of 3 minutes. This is a safety design to prolong the life of the compressor. If the fan has also stopped, it will not restart again for 3 minutes or until the compressor starts.
- Do not connect the dehumidifier to a multiple socket outlet that is also being used for other electrical appliances.
- Select a suitable location, making sure you have easy access to an electrical outlet.
- Plug the unit into a electrical socket-outlet with a ground connection.
- Make sure the water bucket is correctly fitted; otherwise the unit will not operate properly.

NOTE: Be careful to avoid tipping the unit over while moving it when there is water in the bucket.

## REMOVING THE COLLECTED WATER

There are two ways to remove collected water.

### 1. Use the bucket

- If the bucket is full or if the bucket is removed when the unit is turned off, the unit will beep 8 times, the Full indicator light will turn on, and the display will show P2.
- When the bucket becomes full when the unit is turned on, the compressor turns off, the fan runs for another 30 seconds to dry water off of the evaporator coil, the unit will beep 8 times, the Full indicator light will turn on, and the display will show P2.
- Slowly pull out the bucket. Grip the left and right handles securely, and carefully pull out straight so water does not spill. Refer to Figures 4 & 5. Do not put the bucket on the floor because the bottom of the bucket is uneven, causing it to fall over and spill the water.
- Empty the bucket and replace it. The bucket must be in place and securely seated for the dehumidifier to operate.
- The machine will re-start when the bucket is restored in its correct position, assuming that the 3 minutes safety delay for the compressor has passed.

### NOTES:

- When you remove the bucket, do not touch any parts inside of the unit. Doing so may damage the product.
- Be sure to push the bucket gently all the way into the unit. Banging the bucket against anything or failing to push it in securely may cause the unit not to operate.
- When you remove the bucket, if there is some water in the main unit you must dry it up before continuing.

### 2. Continuous draining

- Water can be continuously drained into a floor drain by attaching a length of garden hose (ID  $\geq 5/16$ " with a female threaded end ID 1", not included) onto the unit.
- Attach the drain tube securely to adaptor A (see Fig. 7).

Pull out the bucket a little.

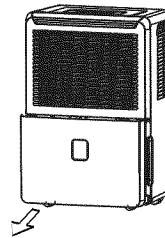

Figure 5

Hold both sides of the bucket with even strength, and pull it out from the unit.

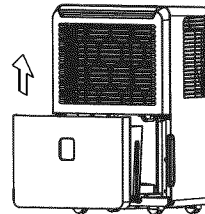

Figure 6

Pour the water out.

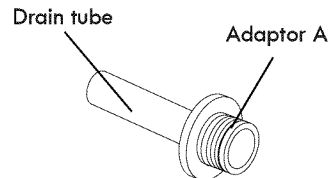

Figure 7

- Remove the rubber plug from the back drain outlet of the unit and set aside.
- Remove bucket, and insert the drain tube through the drain outlet on the back of the unit. Securely press the end of the tube onto the internal connector on the inside of the unit (See Fig. 9).
- Use the two supplied screws to screw adaptor A to the back of the unit.
- Screw the female threaded end of the garden hose onto adaptor A (see Fig. 10). Lead the hose to a floor drain.
- Make sure the hose is secure so there are no leaks.
- Direct the hose toward the drain, making sure that there are no kinks that will stop the water flowing.
- Place the end of the hose into the drain and make sure the end of the hose is level or below the drain outlet on the unit. Never let the hose run upwards.
- Place the bucket back in the unit and make sure that it is correctly in place.
- Continuous draining will begin once the the unit begins operation.

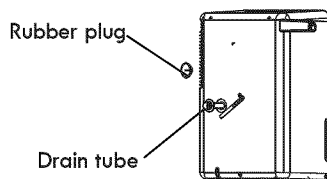

Figure 8

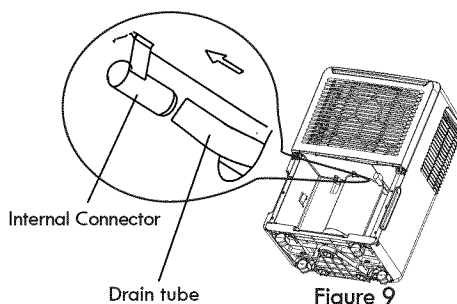

Figure 9

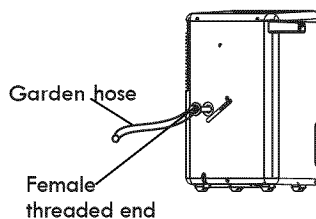

Figure 10

# CARE AND CLEANING

Turn the dehumidifier off and remove the plug from the wall outlet before cleaning.

## 1. Clean the Grille and Case

- Use water and a mild detergent. Do not use bleach or abrasives.
- Do not splash water directly onto the main unit. Doing so may cause an electrical shock, cause the insulation to deteriorate, or cause the unit to rust.
- The air intake and outlet grilles get soiled easily, so use a vacuum attachment or brush to clean.

## 2. Clean the bucket

- Every few weeks, clean the bucket to prevent growth of mold, mildew and bacteria. Partially fill the bucket with clean water and add a little mild detergent. Swish it around in the bucket, empty and rinse.
- After cleaning, the bucket must be in place and securely seated for the dehumidifier to operate.

NOTE: Do not place the bucket in an automatic dishwasher to clean it.

## 3. Clean the air filter

- Remove the filter every two weeks based on normal operating conditions.
- Remove the filter from the top of the unit (See Fig. 11).
- Wash the filter with clean water then dry.
- Re-install the filter.

CAUTION: DO NOT operate the dehumidifier without a filter because dirt and lint will clog it and reduce performance.

## 4. When not using the unit for long periods of time:

- After turning the unit off, wait one day before emptying the bucket so that all the water will drain from the unit, and totally dry out.
- Clean the main unit, water bucket and air filter.
- Wrap the cord and bundle it with the band (Fig.12) .
- Store the unit upright in a dry, well-ventilated place.

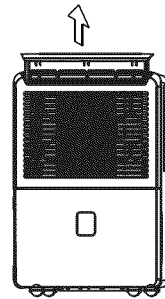

Fig. 11

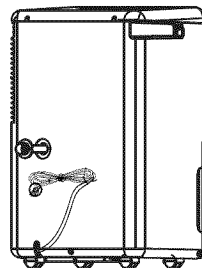

Fig. 12

# TROUBLESHOOTING

Before calling for service, review the chart below first yourself.

PROBLEM	SOLUTION
Unit does not start	<ul style="list-style-type: none"> <li>• Make sure the dehumidifier plug is pushed completely into the outlet.</li> <li>• Check the house fuse/circuit breaker box.</li> <li>• Dehumidifier has reached its preset level or bucket is full.</li> <li>• Water bucket is not in the proper position.</li> <li>• The 3 minute compressor safety delay has not expired.</li> </ul>
Dehumidifier does not dry the air as it should	<ul style="list-style-type: none"> <li>• Did not allow enough time to remove the moisture.</li> <li>• Make sure there are no curtains, blinds or furniture blocking the front or back of the dehumidifier.</li> <li>• The humidity control may not be set low enough.</li> <li>• Check that all doors, windows and other openings are securely closed.</li> <li>• Room temperature is too low, below 41°F (5°C).</li> <li>• There is a kerosene heater or something giving off water vapor in the room.</li> </ul>
The unit makes a loud noise when operating	<ul style="list-style-type: none"> <li>• The air filter is clogged.</li> <li>• The unit is tilted instead of upright as it should be.</li> <li>• The floor surface is not level.</li> </ul>
Frost appears on the coils	<ul style="list-style-type: none"> <li>• This is normal. The dehumidifier has an auto defrost feature.</li> </ul>
Water on floor	<ul style="list-style-type: none"> <li>• Hose to connector or hose connection may be loose.</li> <li>• The unit is set up for the bucket to collect water, but the back drain plug is removed as if set up for continuous drain. Replace the drain plug.</li> </ul>
Drain hose is connected, but water fills up in the bucket.	<ul style="list-style-type: none"> <li>• Check drain hose, tube, and internal connector for blockage.</li> </ul>
ES, AS, P2 and EC appear in the display	<ul style="list-style-type: none"> <li>• These are error codes and protection code. See CONTROL PANEL section.</li> </ul>

# MASTER PROTECTION AGREEMENTS

- Congratulations on making a smart purchase. Your new Kenmore® product is designed and manufactured for years of dependable operation. But like all products, it may require preventive maintenance or repair from time to time. That's when having a Master Protection Agreement can save you money and aggravation.

The Master Protection Agreement also helps extend the life of your new product. Here's what the Agreement\* includes:

- Parts and labor not just for repairing defects, but to help keep products operating properly under normal use. Our coverage goes well beyond the product warranty. No deductibles, no functional failure excluded from coverage— real protection.
- Expert service by a force of more than 10,000 authorized Sears service technicians, which means someone you can trust will be working on your product.
- Unlimited service calls and nationwide service, as often as you want us, whenever you want us.
- “No-lemon” guarantee – replacement of your covered product if four or more product failures occur within twelve months.
- Product replacement if your covered product can't be fixed.
- Annual Preventive Maintenance Check at your request – no extra charge.
- Fast help by phone – we call it Rapid Resolution – phone support from a Sears representative on all products. Think of us as a “talking owner's manual.”
- Power surge protection against electrical damage due to power fluctuations.
- \$250 Food Loss Protection annually for any food spoilage that is the result of mechanical failure of any covered refrigerator or freezer.
- Rental reimbursement if repair of your covered product takes longer than promised.
- 25% discount off the regular price of any non-covered repair service and related installed parts.

Once you purchase the Agreement, a simple phone call is all that it takes for you to schedule service. You can call anytime day or night, or schedule a service appointment online.

The Master Protection Agreement is a risk free purchase. If you can-cel for any reason during the product warranty period, we will provide a full refund. Or, a prorated refund anytime after the product warranty period expires. Purchase your Master Protection Agreement today!

- **Some limitations and exclusions apply. For prices and additional information in the U.S.A. call 1-800-827-6655.**
- **Coverage in Canada varies on some items. For full details call Sears Canada at 1-800-361-6665.**
- **Sears Installation Service**  
For Sears professional installation of home appliances, garage door openers, water heaters, and other major home items, in the U.S.A. or Canada call 1-800-4-MY-HOME®.

# TABLA DE CONTENIDO

Antes de Utilizar Su Nuevo Deshumidificador.....	2
Garantía.....	2
Instrucciones Importantes de Seguridad.....	3-4
Requisitos Eléctricos.....	5
Especificaciones del Producto.....	5
Piezas y Características.....	6
Instalación.....	7
Operación.....	8-12
Mantenimiento y Limpieza.....	13
Solución de Problemas.....	14
Acuerdo Maestro de Protección.....	15

## ANTES DE UTILIZAR SU NUEVO DESHUMIDIFICADOR

Lea este manual. Esto le ayudará a operar su nuevo deshumidificador Kenmore en la manera más segura y efectiva.

Guarde este libro y su factura (recibo) en un lugar seguro para futura consulta.

## GARANTÍA

**Kenmore un año de garantía limitada,** Cuando instalado, operado y mantenido de acuerdo con todas las instrucciones provistas, si el aparato falla debido a un defecto en material o mano de obra durante un año desde la fecha de compra, llame al 1-800-4-MY-HOME para organizar para la reparación de forma gratuita. Si este aparato se utiliza para otros fines que no sean privados de familia, esta garantía es válida solamente dentro de 90 días desde la fecha de compra.

**Esta garantía cubre sólo defectos en material y mano de obra, y no pagará:**

1. Artículos no reutilizables que pueden gastarse por el uso normal, incluyendo, pero no limitado a filtros, correas, bombillas de luz incandescente y bolsas.
2. Un técnico de servicio que instruya al usuario en la instalación, operación o mantenimiento correcto del producto.
3. Un técnico de servicio para limpiar o mantener este producto.
4. Daño o falla en este producto si no está instalado, operado y mantenido de acuerdo con todas las instrucciones suministradas con el producto.
5. Daño o falla en este producto por accidente, abuso, mal uso o uso para otro fin que no sea previsto.
6. Daño o falla en este producto causado por el uso de detergentes, limpiadores, productos químicos o utensilios diferentes de los recomendados en todas las instrucciones suministradas con el producto.
7. Daño o falla en piezas o sistemas causado por modificaciones no autorizadas hechas a este producto.

**Exención de responsabilidad de garantías implícitas; Limitación de recursos** El único y exclusivo recurso del cliente bajo esta garantía limitada será la reparación del producto como se describe aquí.

Las garantías implícitas, incluyendo garantías de comerciabilidad o idoneidad para un propósito particular, están limitadas a un año o al período más corto permitido por la ley. Sears no será responsable por daños incidentales o indirectos. Algunos estados y provincias no permiten la exclusión o limitación de daños incidentales o indirectos, o la limitación de la duración de las garantías implícitas de comerciabilidad o idoneidad, por lo que estas exclusiones o limitaciones pueden no aplicarse en su caso. Esta garantía se aplica sólo mientras este producto se utiliza en los Estados Unidos.

Esta garantía le otorga derechos legales específicos, y usted también puede tener otros derechos que varían según el estado.

**Sears Brands Management Corporation, Hoffman Estates, IL 60179**



## INSTRUCCIONES IMPORTANTES DE SEGURIDAD

Lea todas las instrucciones en este manual antes de utilizar el deshumidificador. Este producto está diseñado sólo para uso doméstico del interior, no para uso industrial o otras aplicaciones comerciales. Use sólo con el cableado eléctrico que se encuentra en buen estado de funcionamiento y que cumpla con los códigos y reglamentos aplicables. Si usted tiene alguna pregunta sobre el cableado, consulte a un electricista calificado.

Al utilizar el deshumidificador, usted debe seguir las INSTRUCCIONES IMPORTANTES DE SEGURIDAD que se indican a continuación. Como una parte de esas instrucciones, se ha utilizado la palabra "⚠️ ADVERTENCIA" para indicar el nivel de peligro: ⚠️ ADVERTENCIA: indica un peligro que, si no evitarse, puede provocar lesiones o muertes.

### INSTRUCCIONES IMPORTANTES

Cuando se utilizan aparatos eléctricos, las precauciones básicas siempre se deben seguir para reducir el riesgo de incendio, descarga eléctrica y lesiones a personas, incluyendo lo siguiente:

1. Lea todas las instrucciones antes de utilizar el deshumidificador.
2. Utilice el deshumidificador sólo como se describe en este manual. Cualquier otro uso no recomendado por el fabricante puede causar descarga eléctrica, incendio o lesiones a personas.
3. No haga funcionar el deshumidificador con un cable de alimentación dañado.
4. Este aparato no está diseñado para ser usado por personas (incluidos niños) con capacidad física, sensorial o mental reducida, o a falta de experiencia y conocimiento, a menos que se les ha dado la supervisión o instrucción acerca del el uso del aparato por una persona responsable de su seguridad.
5. No coloque el deshumidificador en una superficie pequeña, desnivelada o desigual, o cualquier superficie que podría hacer que se vuelque o caiga.
6. Para un funcionamiento adecuado, el deshumidificador debe colocarse sobre una superficie lisa y no combustible.
7. Siempre desenchufe el deshumidificador cuando no esté en uso.
8. No utilice el deshumidificador con los dispositivos de seguridad retirados.
9. No coloque el cable de alimentación debajo de alfombra. No cubra el cable con tapetes, alfombras de pasillo o similares. Coloque el cable lejos del área de tráfico de manera que no tropezará con el cable.
10. Evite el uso de cables de extensión debido al riesgo de incendio. Si un cable de extensión necesita ser utilizado, el cable debe ser al menos de 14 AWG y con una potencia nominal de no inferior a 1875 vatios.
11. No inserte ni permita que ningún objeto entre en cualquier abertura del deshumidificador. Si lo hace, puede provocar descarga eléctrica y/o riesgo de incendio.

12. Este producto está diseñado sólo para uso doméstico del interior, no para uso industrial o otras aplicaciones comerciales. Esta garantía no es válida si el producto es utilizado alguna vez para propósitos que no sean de hogar privado.

13. Usted necesitará una superficie plana a por lo menos 6 "(15.2 cm) de fuentes de calor como calentadores.

14. No bloquee aberturas de aire o coloque el deshumidificador sobre una superficie blanda, como una cama o sofá.

15. El deshumidificador debe estar conectado a una toma a tierra tres orificios, 15 o 20 A con fusible, 115 V y 60 Hz.

16. Inserte siempre el filtro correctamente. Limpielos cada dos semanas. La operación sin filtros puede causar fallos.

### **⚠ ADVERTENCIA: PELIGRO DE DESCARGA**

Nunca coloque el deshumidificador donde pueda caer en una bañera, lavabo, área inundada, o cualquier recipiente o estanque de agua.

### **⚠ ADVERTENCIA: PELIGRO DE INCENDIO**

Deshumidificadores tienen partes que produzcan chispas o arcos en el interior. No utilice el deshumidificador cerca de materiales combustibles, gases inflamables o fuentes de calor. No lo use en áreas donde gasolina, pintura o materiales inflamables se utilicen o almacenen. Para evitar un posible incendio, no cubra las entradas o salidas de aire de cualquiera manera. No inserte ni permita que objetos extraños penetren en rejillas de ventilación o abertura de escape ya que esto puede causar descarga eléctrica, incendio o daño al ventilador.

### **⚠ ADVERTENCIA: SUPERFICIES CALIENTES**

No toque el motor deshumidificador cuando está en uso. Este motor es caliente cuando está en uso. Para evitar quemaduras, no permita que la piel desnuda toque superficies calientes.

# **GUARDE ESTAS INSTRUCCIONES!**

# REQUISITOS ELÉCTRICOS

**OBERVE TODOS LOS CÓDIGOS Y ORDENANZAS LOCALES.**

**BAJO NINGUNA CIRCUNSTANCIA, NO SAQUE LA CLAVIJA A TIERRA DEL CABLE DE ALIMENTACIÓN.**

**LA CONEXIÓN A TIERRA SE REQUIERE EN ESTE APARATO.**

**SE REQUIERE UN SUMINISTRO ELÉCTRICO 115V, 60HZ, SÓLO CA, 15A O 20 A CON FUSIBLE Y CONEXIÓN A TIERRA.**

Se recomienda un fusible de retardo o un interruptor de circuito de retardo. Utilice un circuito dedicado que sirve solamente a este aparato.

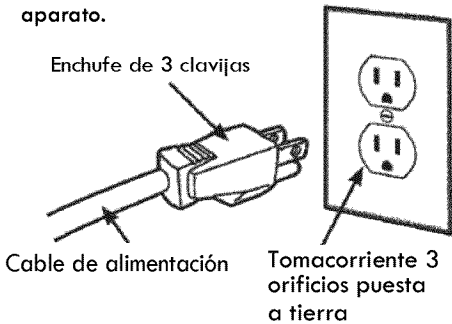

Si es necesario utilizar un cable de extensión, el cable debe ser de al menos 14 AWG y con una potencia no menos de 1875 vatios.

## MÉTODO DE CONEXIÓN A TIERRA RECOMENDADO

Para su seguridad personal, este aparato debe estar conectado a tierra. Este aparato tiene un cable de alimentación con un enchufe de 3 clavijas. Para reducir al mínimo el peligro de descarga posible, el cable debe ser enchufado en una tomacorriente a tierra emparejada que cumple con la última edición de los Códigos Eléctricos Nacionales y todos los códigos y ordenanzas locales.

Si la tomacorriente 3 orificios a tierra no está disponible, es la responsabilidad y obligación del cliente para tener una instalada por un electricista calificado.

## PELIGRO DE DESCARGA ELÉCTRICA



Enchufe en una tomacorriente 3 orificios a tierra

No retire la clavija a tierra del enchufe.

No utilice un adaptador.

No seguir estas instrucciones puede causar muerte, incendio o descarga eléctrica.

# ESPECIFICACIONES DEL PRODUCTO

NO. DE ÍTEME	405.43530	405.43550	405.43570
Deshumidificación por 24 horas	30 pintas por día (14.2 litros por día)	50 pintas por día (23.6 litros por día)	70 pintas por día (33.1 litros por día)
Consumo de energía (w)	310 Vatios	520 Vatios	720 Vatios
Volumen de cubo	6.5 Pintas (3 Litros)	12.8 Pintas (6 Litros)	12.8 Pintas (6 Litros)
Fuente de energía	115 V / 60 HZ	115 V / 60 HZ	115 V / 60 HZ
Corriente nominal(Amps)	3.0A	4.7A	6.9A
Nivel de presión sonora dB(L/A/A)	48.5/50.7/54.3	47.4/50.4/54.5	47.4/50.4/54.5
Peso	31 lbs	39 lbs	42 lbs
Dimensiones(A×P×A)	14.17" x 9.88" x 20.08"	15.40" x 10.82" x 23.23"	15.40" x 10.82" x 23.23"

# PIEZAS Y CARACTERÍSTICAS

## PARTE DELANTERA



Figura 1

## PARTE POSTERIOR

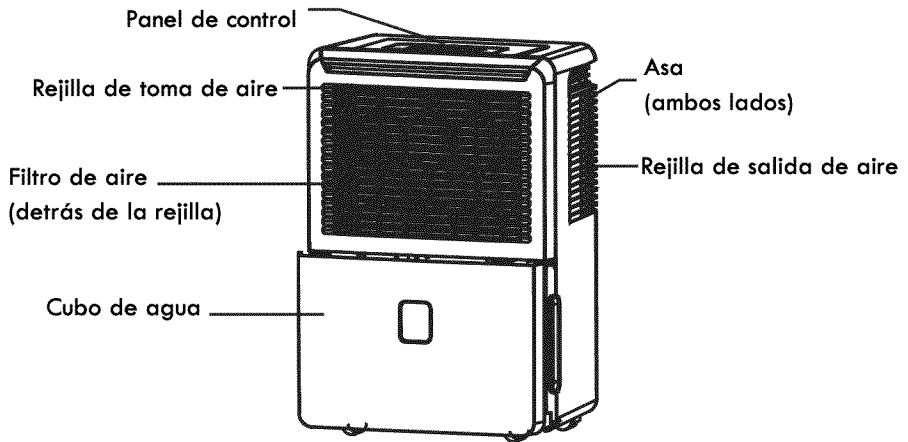
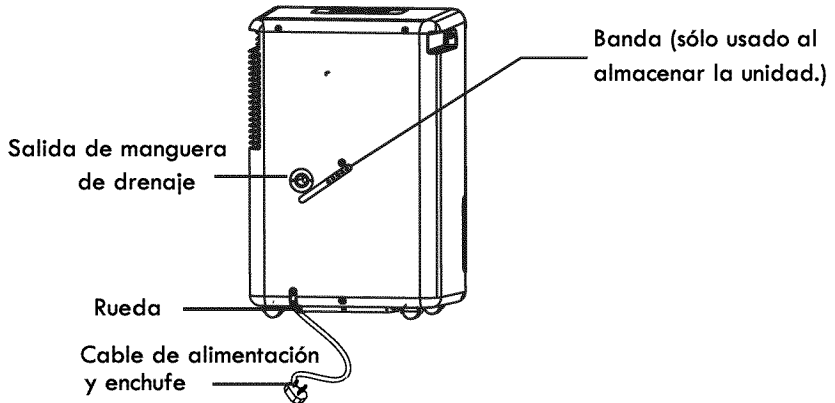

## ACCESORIOS

Tubo de drenaje continuo (1 pieza)

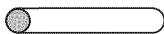

Longitud: 7.0 pulgadas (178 mm)

ID: 0.53 pulgadas (13.5 mm)

Adaptador A (1 pieza)

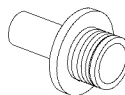

Tornillo (2 piezas)



Figura 2

# INSTALACIÓN

## POSICIONAR LA UNIDAD

Un deshumidificador que está funcionando en un sótano tendrá poco o ningún efecto en el secado de un área cerrado adyacente de almacenamiento, tal como un armario, a menos que haya una adecuada circulación de aire dentro y fuera de la zona.

- No lo use al aire libre.
- Este deshumidificador está diseñado sólo para uso residencial en el interior.

Este deshumidificador no debe ser utilizado para aplicaciones comerciales o industriales.

- Coloque el deshumidificador en un suelo plano y liso que es suficientemente fuerte para soportar la unidad con un cubo lleno de agua.
- Deje al menos 8" de espacio por todos lados de la unidad para una buena circulación de aire.
- Coloque la unidad en un área donde la temperatura no descenderá por debajo de 41°F (5°C). Las bobinas pueden llegar a ser cubiertas por la escarcha a temperaturas inferiores a 41°F (5 °C), lo que puede reducir el rendimiento.
- Coloque la unidad lejos de secadora de ropa, calentador o radiador.
- Utilice la unidad para evitar daños por humedad en cualquier lugar que se guardan libros u objetos de valor.
- Utilice el deshumidificador en un sótano para ayudar a evitar daños por humedad.
- El deshumidificador debe utilizarse en un espacio cerrado para ser más efectivos. Cierre todas las puertas, ventanas y otras aberturas al exterior de la habitación.

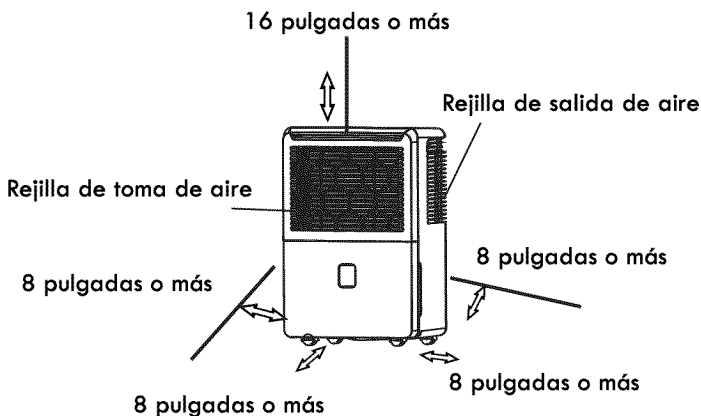

Ruedas (A los cuatro puntos en la parte inferior de la unidad)

- Ruedas pueden moverse libremente.
- No fuerce ruedas moverse sobre la alfombra, ni mueva la unidad con agua en el cubo. (El equipo podría volcarse y derramar el agua.)

Figura 3

# OPERACIÓN

Es importante conocer los controles y características de su deshumidificador para garantizar su uso correcto y seguro. Revise estas instrucciones antes de usar el producto.

## PANEL DE CONTROL



Figura 4

Cuando usted presiona el botón para cambiar el modo de funcionamiento, la unidad hará un sonido bip para indicar que el modo está cambiando.

### 1 Botón Filter

La función de verificación de filtro es un recordatorio para limpiar el filtro de aire para un funcionamiento más eficiente. La luz Filter (Luz limpieza filtro) se iluminará después de 250 horas de funcionamiento. Para reinicializar después de limpiar el filtro, pulse el botón filter para un segundo, y la luz se apagará.

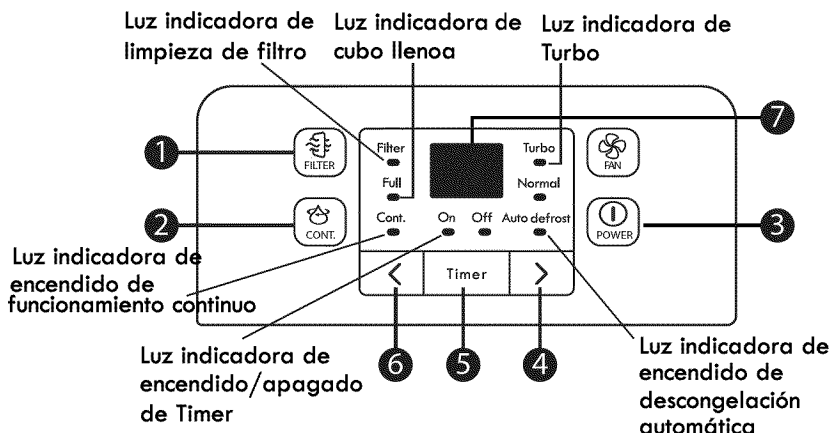
### 2 Botón Cont.

Pulse para activar el funcionamiento de deshumidificación continua. El control de ajuste de humedad será inoperante.

### 3 Botón Power

Pulse para poner en marcha y parar el deshumidificador

### 4/6 Botones Arriba / Abajo

- Botones de control de ajuste de humedad

El nivel de humedad se puede ajustar dentro de un rango de 35% de HR (Humedad relativa) a 85% de HR (Humedad relativa) en incrementos de 5%. Para aire más seco, pulse el botón < y establece un valor menor porcentaje (%). Para el aire húmedo, pulse el botón > y establece un valor más alto porcentaje (%).

- Botones de control de ajuste de timer  
Use los botones Arriba / Abajo para ajustar el tiempo de arranque automático y parada automática de 0 a 24 horas.

### 5 Botón Timer

Pulse para iniciar la función de arranque automático y parada automática, junto con Los botones > y <.

## 7 Visualización

Muestra el nivel de humedad % establecido de 35% a 85% o el tiempo de arranque automático y parada automática (0~24) mientras se ajusta, y luego muestra el nivel actual de humedad % de la habitación ( $\pm 5\%$  de exactitud) en un rango de 30% de HR (Humedad relativa) a 90% de HR (Humedad relativa)

**Códigos de Error y Código de Protección:**

**AS-** Error en el sensor de humedad - Desenchufe la unidad y vuelva a enchufarla. Si el error se repite, solicite el servicio técnico.

**ES-** Error en el sensor de temperatura - Desenchufe la unidad y vuelva a enchufarla. Si el error se repite, solicite el servicio técnico.

**P2-** El cubo está lleno o no está en la posición correcta - Vacíe el cubo y vuelva a colocarlo en la posición correcta.

**EC-** Mal funcionamiento de la unidad - Compruebe si la temperatura ambiente está dentro del rango de 41°F (5°C) a 95°F (35°C). Si la temperatura no está dentro del rango, tome medidas para corregir la temperatura ambiente. Si el código de EC persiste, hay un mal funcionamiento que requiere que usted llame al servicio técnico. La causa de este código de error EC podría ser una fuga de refrigerante, una sobrecarga o fallo del compresor, o bloqueo en el sistema sellado.

### OTRAS CARACTERÍSTICAS

**Luz Cubo Lleno** - Se ilumina cuando el cubo esté lleno y listo para ser vaciado, o cuando se retire el cubo o no se coloque en la posición correcta.

**Parada Automática** - El deshumidificador se parará 30 segundos después de que el cubo sea lleno, o que el cubo se retire o no se coloque en la posición adecuada. Cuando se alcanza el nivel de humedad establecido, el compresor apagará, y el ventilador continuará funcionando por otros 3 minutos, y después apagando.

**Descongelación Automática** - Cuando la escarcha se genera en los serpentines del evaporador, se detendrá el ciclo del compresor y el ventilador seguirá funcionando hasta que la escarcha desaparezca.

**3 Minutos de Retardo de Compresor** - Cada vez que el compresor deja de funcionar por cualquier razón, por ejemplo cuando se ha alcanzado el valor de humedad establecido, no se reiniciará de nuevo durante un mínimo de 3 minutos. Esto es un diseño de seguridad para prolongar la vida del compresor. Si el ventilador también ha parado, no recomenzará otra vez por 3 minutos o hasta que el comienzo del compresor.

**Verificación de Funciones de Filtro** - La unidad seguirá el tiempo total durante el que el ventilador funciona. La luz Filter comenzará a parpadear una vez por segundo después de 250 horas de funcionamiento. Después de limpiar el filtro de aire, pulse el botón Filter para un segundo para reinicializar este timer.

**Rearranque Automático** - Si hay un corte de energía, la unidad volverá a las mismas condiciones de funcionamiento cuando se restablezca la alimentación.

#### Ajuste del Timer

- Con la unidad encendida, pulse el botón Timer y la luz Off indica que la función de Parada Automática se puede programar. Dentro de los 5 segundos pulse el botón ARRIBA o ABAJO para seleccionar un período de tiempo tras el que se detendrá el funcionamiento. Pulse el botón Timer dos veces y la luz On indica que la función de arranque automático se puede programar. Dentro de los 5 segundos, pulse el botón ARRIBA o ABAJO para seleccionar un período de tiempo tras el que volverá a funcionar.

- Con la unidad apagada, pulse el botón Timer y la luz On indica que la función de Arranque Automático se puede programar. Dentro de los 5 segundos pulse el botón ARRIBA o ABAJO para seleccionar un período de tiempo tras el que el funcionamiento se iniciará. Pulse el botón Timer dos veces y la luz Off indica que la función de parada automática se puede programar. Dentro de los 5 segundos pulse el botón ARRIBA o ABAJO para seleccionar un período de tiempo tras el que dejará de funcionar.
- Pulse o mantenga pulsado el botón ARRIBA o ABAJO para cambiar el tiempo de Auto por incrementos de 0.5 horas hasta 10 horas, y luego por incrementos de 1 hora hasta 24 horas. El control contar hacia atrás el tiempo restante hasta iniciar o detener.
- El tiempo seleccionado se registrará durante 5 segundos y el sistema automáticamente volverá a mostrar el valor de humedad anteriormente establecido.
- Cuando los tiempos de arranque automático y parada automática se establecen dentro de la misma secuencia de programa, las luces indicadoras TIMER ON OFF se iluminan, esto indica que los tiempos ON y OFF son programados ahora.
- El encendido o apagado de la unidad en cualquier momento o el ajuste del timer a 0.0 cancelará la función de Arranque Automático/Parada Automática
- La función de Arranque Automático/Parada Automática también se cancelará cuando el código de protección P2 (cubo lleno) aparece en la ventana de visualización del panel de control.

### **AL UTILIZAR LA UNIDAD**

- Esta unidad está diseñada para funcionar en un entorno de trabajo entre 41 °F/5 C° y 95 °F/35 C°.
- 3 minutos de retardo de compresor - Cada vez que el compresor deja de funcionar por cualquier razón, por ejemplo cuando se ha alcanzado el valor de humedad establecido, no se reiniciará de nuevo durante un mínimo de 3 minutos. Esto es un diseño de seguridad para prolongar la vida del compresor. Si el ventilador también ha parado, no recomenzará otra vez por 3 minutos o hasta que el comienzo del compresor.
- No conecte el deshumidificador a una toma múltiple que también está utilizado para otros aparatos eléctricos.
- Seleccione un lugar adecuado, asegúrese de que tiene fácil acceso a una tomacorriente.
- Enchufe la unidad a una toma corriente eléctrica con conexión a tierra.
- Asegúrese de que el cubo de agua está instalado correctamente, de lo contrario la unidad no funcionará correctamente.

NOTA: Tenga cuidado de no volcar la unidad mientras se mueve cuando hay agua en el cubo.



## ELIMINAR EL AGUA RECOGIDA

Hay dos maneras para eliminar agua recogida.

### 1. Utilice el cubo

- Si el cubo es lleno o si se quita el cubo cuando la unidad se da vuelta apagado, la unidad señalará 8 veces, la luz de indicador completa se girará, y la exhibición demostrará P2.
- Cuando el cubo se convierte en por completo cuando se gira la unidad, el compresor da vuelta apagado, el ventilador funciona por otros 30 segundos para secar el agua apagado de la bobina de evaporador, la unidad señalará 8 veces, la luz de indicador completa se girará, y la exhibición demostrará P2. la unidad está apagada, si el cubo es lleno, la unidad sonará 4 veces y la luz indicadora Full parpadeará; la pantalla digital muestra P2.
- Cuando la unidad está encendida, si el cubo es lleno, el compresor se apaga y el ventilador se apaga después de 30 segundos para secar el serpentín evaporador, a continuación, la unidad sonará 8 veces y la luz indicadora Full parpadeará; la pantalla digital muestra P2.
- Retire lentamente el cubo. Agarre de forma segura las asas izquierda y derecha, y con cuidado tire hacia fuera y de manera recta que el agua no se derrame. Consulte las Figuras 4 y 5. No coloque el cubo en el suelo debido a que el fondo del cubo es desigual haciendo que se caiga y se derrame el agua.
- Vacíe el cubo y vuelva a colocarlo. El cubo debe estar en su lugar y firmemente asentado de manera que el dehumidificador funciona.
- La máquina se reiniciará cuando el cubo se restaura en su posición correcta, suponiendo que los 3 minutos de retardo de seguridad para el compresor han pasado.

### Notas:

- Cuando se retire el cubo, no toque ninguna pieza dentro de la unidad. Si lo hace, puede dañar el producto
- Asegúrese de empujar el cubo con cuidado en la unidad hasta el final. Golpear el cubo contra algo o dejar de empujarlo en forma segura puede causar que la unidad no funciona.
- Cuando usted retire el cubo, si hay alguna agua en la unidad principal usted debe secarla antes de continuar.

### 2. Drenaje continua

- El agua puede ser drenada de forma continua en un desagüe en el suelo por unir de una longitud de manguera de jardín (ID  $\geq 5/16$  "con un extremo roscado hembra ID 1", no incluido) a la unidad.
- Una firmemente el tubo de drenaje al adaptador A (Véase la Fig. 7)

Tire el cubo hacia fuera un poco.



Figura 5

Sujete ambos lados del cubo, con una fuerza uniforme, y tire el cubo hacia fuera de la unidad.

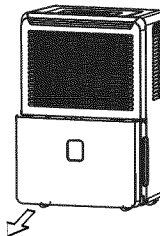

Figura 6

Vierta el agua.

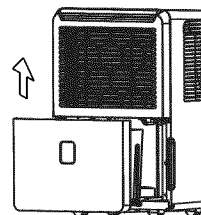

Figura 7

- Retire el tapón de goma de la salida de drenaje posterior de la unidad y deje de lado.
- Retire el cubo e inserte el tubo de drenaje a través de la salida de drenaje en la parte posterior de la unidad. Con seguridad presione el extremo del tubo en el conector interno en el interior de la unidad (Véase la Fig. 9).
- Utilice los dos tornillos suministrados para atornillar el adaptador A a la parte posterior de la unidad.
- Atornille el extremo roscado hembra de la manguera de jardín en el adaptador A (Véase la Fig. 10). Guíe el manguera a un desagüe en el suelo.
- Asegúrese de que la manguera es segura para que no hay fugas.
- Dirija la manguera hacia el drenaje, asegurándose de que no existan dobleces que detengan el flujo del agua
- Coloque el extremo de la manguera en el desagüe y asegúrese de que el extremo de la manguera es el nivel o por debajo de la salida de drenaje de la unidad. Nunca haga la manguera correr hacia arriba.
- Vuelva a colocar el cubo en la unidad y asegúrese de que que está bien colocado.
- El drenaje continuo comenzará una vez que la unidad comienza la operación.



Figura 8

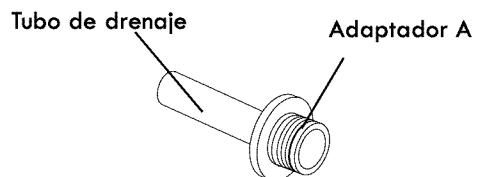

Figura 9

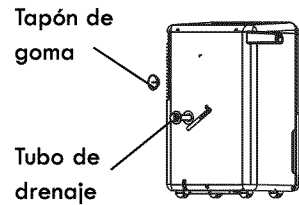

Figura 10

# MANTENIMIENTO Y LIMPIEZA

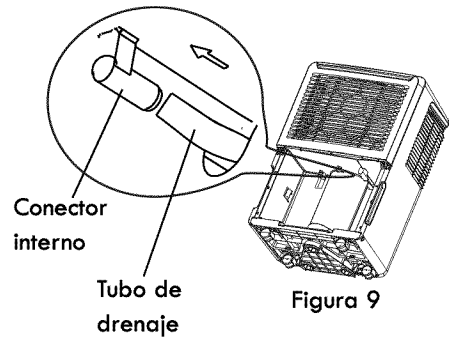
Apague el deshumidificador y retire el enchufe de la tomacorriente antes de limpiarlo.

## 1. Limpiar rejillas y caja

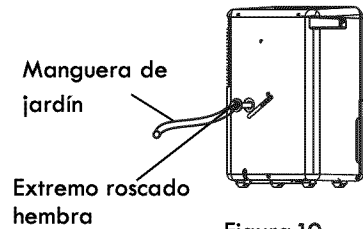
- Use agua y un detergente suave. No utilice lejía ni abrasivos.
- No salpique agua directamente en la unidad principal. Si lo hace, puede causar una descarga eléctrica porque el aislamiento se deteriore, o causar que la unidad se oxide.
- Las rejillas de toma de aire y de salida de aire se ensucian con facilidad, así que use un accesorio de aspiradora o cepillo para limpiar.

## 2. Limpiar el cubo

- Cada pocas semanas, limpie el cubo para evitar el crecimiento de moho, hongo y bacteria. Llene parcialmente el cubo con agua limpia y añada un poco de detergente suave. Agite el líquido del cubo, vacíe y enjuague el cubo.
- Después de la limpieza, el cubo debe estar en su lugar y bien sujeto de manera que el deshumidificador funciona.

NOTA: No coloque el cubo en un lavavajillas automático para limpiarlo.

## 3. Limpiar el filtro de aire

- Retire el filtro cada dos semanas en base a condiciones normales de funcionamiento.
- Retire el filtro de la parte superior de la unidad (Véase la Fig. 11).
- Lave el filtro con agua limpia y séquelo.
- Vuelva a instalar el filtro, vuelva a colocar el cubo.

PRECAUCIÓN: NO opere el deshumidificador sin filtro ya que la suciedad y las pelusas lo obstruirán y reducir su rendimiento.

## 4. Cuando no se utilizará la unidad durante mucho tiempo:

- Después de apagar la unidad, espere un día antes vaciar el cubo de manera que toda el agua se drene de la unidad, y totalmente seque la ciudad.
- Limpie la unidad principal, cubo de agua y filtro de aire.
- Enrolle el cable y líe con la banda (Fig. 12).
- Almacene la unidad de forma vertical en un lugar seco y bien ventilado.



Figura 11



Figura 12

## SOLUCIÓN DE PROBLEMAS

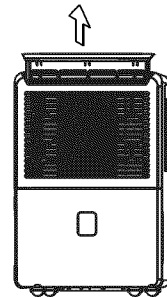
Antes de llamar al servicio técnico revise la siguiente tabla primero por sí mismo.

PROBLEMA	SOLUCIÓN
La unidad no se enciende	<ul style="list-style-type: none"> <li>• Asegúrese de que un enchufe del deshumidificador se empuja completamente en la tomacorriente.</li> <li>• Revise fusible/caja de interruptores de circuito de la casa.</li> <li>• El deshumidificador ha alcanzado su nivel preestablecido o el cubo está lleno.</li> <li>• El cubo de agua no está en la posición correcta.</li> <li>• La seguridad minuciosa del compresor 3 retrasa no ha expirado.</li> </ul>
Deshumidificador no seca el aire como debe	<ul style="list-style-type: none"> <li>• No se permite el tiempo suficiente para eliminar la humedad.</li> <li>• Asegúrese de que no haya cortinas, persianas o muebles que bloquean el frente o la parte posterior del deshumidificador.</li> <li>• El valor de humedad establecido no es suficientemente bajo.</li> <li>• Revise que todas las puertas, ventanas y otras aberturas están cerradas completamente.</li> <li>• La temperatura ambiente es demasiado baja, por debajo de 41°F (5°C).</li> <li>• Hay un calentador de kerosene o algo que genera vapor de agua en la habitación.</li> </ul>
La unidad hace un ruido fuerte cuando funciona.	<ul style="list-style-type: none"> <li>• El filtro de aire está obstruido.</li> <li>• La unidad está inclinada en lugar de vertical como debe ser.</li> <li>• La superficie de suelo no está nivelado.</li> </ul>
La escarcha aparece en las bobinas	<ul style="list-style-type: none"> <li>• Esto es normal. El deshumidificador tiene una función de descongelación automática.</li> </ul>
Agua en el suelo	<ul style="list-style-type: none"> <li>• La conexión de manguera a conector o de manguera puede ser suelta.</li> <li>• La unidad está configurada de manera que el cubo recoge el agua, pero el tapón de drenaje posterior está retirado como configurar para la drenaje continua. Vuelva a colocar el tapón de drenaje.</li> </ul>
La manga de desagüe está conectada, pero el agua completa para arriba el cubo.	<ul style="list-style-type: none"> <li>• Compruebe la manga de desagüe, el tubo, y el conector interno para saber si hay obstrucción.</li> </ul>
ES, AS, P2 y EC aparecen en la pantalla	<ul style="list-style-type: none"> <li>• Estos son códigos de error y código de protección. Véase la sección de PANEL DE CONTROL.</li> </ul>

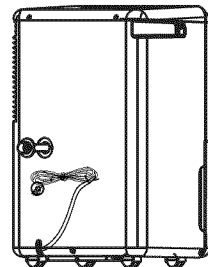
# ACUERDO MAESTRO DE PROTECCIÓN

- Felicitaciones por hacer una compra inteligente. Su nuevo producto Kenmore® está diseñado y fabricado para años de funcionamiento confiable. Pero como todos los productos, puede requerir mantenimiento preventivo o reparación de vez en cuando. En este caso tener un Acuerdo Maestro de Protección puede ahorrarle dinero y molestia.

El Acuerdo Maestro de Protección también ayuda a extender la vida de su nuevo producto. Esto es lo que el acuerdo \* incluye:

- Piezas y mano de obra no sólo para reparar defectos, pero para ayudar a mantener los productos funcionando correctamente en un uso normal. Nuestra cobertura va mucho más allá de la garantía del producto. Fallos no deducibles ni funcionales están excluidos de la cobertura- protección real.
- Servicio técnico con una fuerza de más de 10.000 técnicos de servicio autorizados por Sears, lo que significa que alguien usted confianza va a trabajar en su producto.
- Llamadas de servicio ilimitado y servicio en todo el país, con la frecuencia que desee, cuando usted nos quiere.
- "No-lemon" garantiza - reemplazo de su producto cubierto si ocurren cuatro o más fallas del producto dentro de los doce meses.
- Reemplazo del producto si su producto cubierto no puede ser reparado.
- Revisión anual de mantenimiento preventivo a su solicitud - sin costo adicional.
- Ayuda rápida por teléfono - lo llamamos Resolución Rápida - asistencia telefónica a todos los productos a través de un representante de Sears. Piense en nosotros como un "manual parlante del usuario."
- Protección de sobrevoltaje contra daños eléctricos debido a fluctuaciones de energía.
- Protección de Pérdida de Alimentos \$250 cada año para deterioro de cualquier alimento que resulta de falla mecánica de cualquiera de nuestros refrigeradores o congeladores cubiertos.
- Reembolso de la renta si la reparación de su producto cubierto toma más tiempo que lo prometido.
- 25% de descuento en el precio normal de cualquier servicio de reparación no cubierto y piezas instaladas relacionadas.

Una vez adquirido el acuerdo, una simple llamada telefónica es todo lo que se necesita para programar el servicio. Usted puede llamar a cualquier hora del día o de la noche, o programar una cita de servicio en línea.

El acuerdo maestro de protección es una compra sin riesgo. Si usted cancela por cualquier motivo durante el período de garantía del producto, le daremos un reembolso completo. O un reembolso proporcional en cualquier momento después de que el período de garantía del producto caduca. ¡Compre su Acuerdo Maestro de Protección hoy!

- Algunas limitaciones y exclusiones podrían aplicarse. Para precios e información adicional en los U.S.A. llame al 1-800-827-6655.
- La cobertura en Canada varia en algunos artículos. Para más información llame a Sears Canada al 1-800-361-6665.
- Servicio de Instalación de Sears

Para la instalación profesional de electrodomésticos, abridores de puertas de garaje, calentadores de agua y otros artículos domésticos principales de Sears, en los U.S.A. o Canadá, llame al 1-800-4-MY-HOME.

# Get it fixed, at your home or ours!

## Your Home

For troubleshooting, product manuals and expert advice:



[www.managemylife.com](http://www.managemylife.com)

For repair – **in your home** – of **all** major brand appliances, lawn and garden equipment, or heating and cooling systems, **no matter who made it, no matter who sold it!**

For the replacement parts, accessories and owner's manuals that you need to do-it-yourself.

For Sears professional installation of home appliances and items like garage door openers and water heaters.

**1-800-4-MY-HOME**<sup>®</sup>

(1-800-469-4663)

[www.sears.com](http://www.sears.com)

Call anytime, day or night

(U.S.A. and Canada)

[www.sears.ca](http://www.sears.ca)

## Our Home

For repair of carry-in items like vacuums, lawn equipment, and electronics, call anytime for the location of the nearest

**Sears Parts & Repair Service Center**

**1-800-488-1222** (U.S.A.)

[www.sears.com](http://www.sears.com)

**1-800-469-4663** (Canada)

[www.sears.ca](http://www.sears.ca)

To purchase a protection agreement on a product serviced by Sears:

**1-800-827-6655** (U.S.A.)

**1-800-361-6665** (Canada)

Para pedir servicio de reparación a domicilio, y para ordenar piezas:

**1-888-SU-HOGAR**<sup>®</sup>

(1-888-784-6427)

[www.sears.com](http://www.sears.com)

Au Canada pour service en français:

**1-800-LE-FOYER**<sup>MC</sup>

(1-800-533-6937)

[www.sears.ca](http://www.sears.ca)

The Sears logo, consisting of the word "sears" in a lowercase, sans-serif font.

® Registered Trademark / <sup>TM</sup> Trademark of KCD IP, LLC in the United States, or Sears Brands, LLC in other countries

© Marca Registrada / <sup>TM</sup> Marca de Fábrica de KCD IP, LLC en Estados Unidos, o Sears Brands, LLC in otros países

<sup>MC</sup> Marque de commerce / <sup>MD</sup> Marque déposée de Sears Brands, LLC