

# User's Guide

## for your frontload washer

### Inside ...

Safety Information ...	3
Operation.....	6
Clothing Care .....	17
Maintenance.....	18
Troubleshooting.....	21

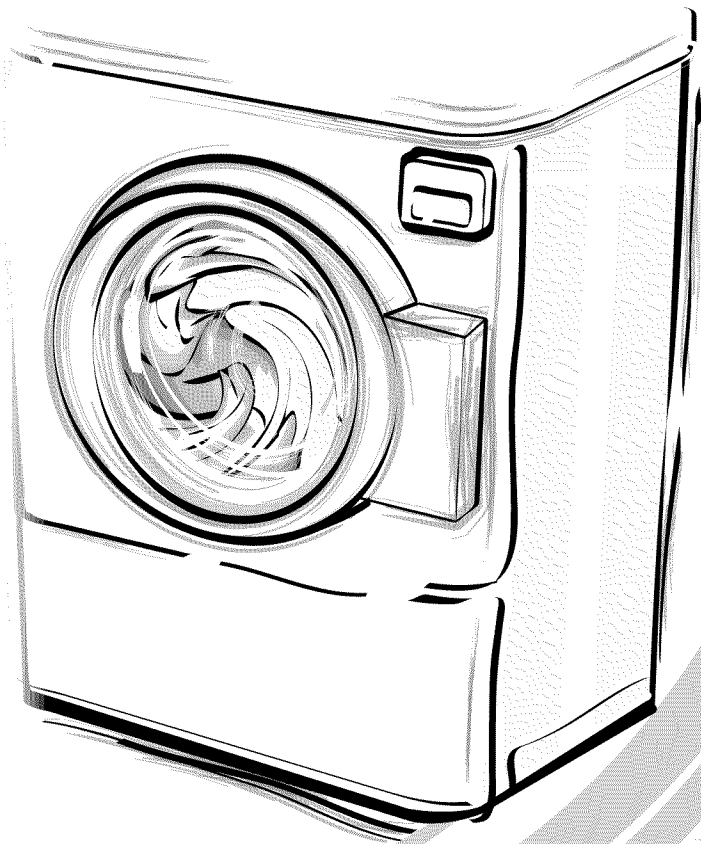

REMARQUE: Le guide est rédigé en anglais et en français. La version française figure à la suite de la version anglaise.



## WARNING

For your safety and to reduce the risk of fire or an explosion, do not store or use gasoline or other flammable vapors and liquids in the vicinity of this or any other appliance.

W022

# Safety Information

## Explanation of Safety Messages

Throughout this manual and on machine decals, you will find precautionary statements (“DANGER,” “WARNING,” and “CAUTION”) followed by specific instructions. These precautions are intended for the personal safety of the operator, user, servicer, and those maintaining the machine.

	<b>DANGER</b>
Indicates an imminently hazardous situation that, if not avoided, will cause severe personal injury or death.	

	<b>WARNING</b>
Indicates a hazardous situation that, if not avoided, could cause severe personal injury or death.	

	<b>CAUTION</b>
Indicates a hazardous situation that, if not avoided, may cause minor or moderate personal injury or property damage.	

Additional precautionary statements (“IMPORTANT” and “NOTE”) are followed by specific instructions.

**IMPORTANT:** The word “IMPORTANT” is used to inform the reader of specific procedures where minor machine damage will occur if the procedure is not followed.

**NOTE:** The word “NOTE” is used to communicate installation, operation, maintenance or servicing information that is important but not hazard related.

## Important Safety Instructions

### Save These Instructions

	<b>WARNING</b>
To reduce the risk of fire, electric shock, serious injury or death to persons when using your washer, follow these basic precautions:	
<small>W023</small>	

1. Read all instructions before using the washer.
2. Refer to the *Grounding Information* in the Installation Instructions for the proper grounding of the washer.
3. Do not wash articles that have been previously cleaned in, washed in, soaked in, or spotted with gasoline, dry-cleaning solvents, or other flammable or explosive substances as they give off vapors that could ignite or explode.
4. Do not add gasoline, dry-cleaning solvents, or other flammable or explosive substances to the wash water. These substances give off vapors that could ignite or explode.

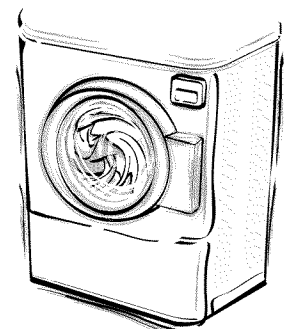

© Copyright 2010, Alliance Laundry Systems LLC  
All rights reserved. No part of the contents of this book may be reproduced or transmitted in any form or by any means without the expressed written consent of the publisher.

-3-

802756

© Copyright, Alliance Laundry Systems LLC - DO NOT COPY or TRANSMIT

5. Under certain conditions, hydrogen gas may be produced in a hot water system that has not been used for two weeks or more. HYDROGEN GAS IS EXPLOSIVE. If the hot water system has not been used for such a period, before using a washing machine or combination washer-dryer, turn on all hot water faucets and let the water flow from each for several minutes. This will release any accumulated hydrogen gas. THE GAS IS FLAMMABLE. DO NOT SMOKE OR USE AN OPEN FLAME DURING THIS TIME.
6. Do not allow children to play on or in the washer. Close supervision of children is necessary when the washer is used near children. This is a safety rule for all appliances.
7. Before the washer is removed from service or discarded, remove the door to the washing compartment.
8. Do not reach into the washer if the wash drum is moving.
9. Do not install or store the washer where it will be exposed to water and/or weather.
10. Do not tamper with the controls.
11. Do not repair or replace any part of the washer, or attempt any servicing unless specifically recommended in the user-maintenance instructions or in published user-repair instructions that you understand and have the skills to carry out.
12. To reduce the risk of an electric shock or fire, DO NOT use an extension cord or an adapter to connect the washer to the electrical power source.
13. Use your washer only for its intended purpose, washing clothes.
14. ALWAYS disconnect the washer from electrical supply before attempting any service. Disconnect the power cord by grasping the plug, not the cord.
15. Install the washer according to the Installation Instructions. All connections for water, drain, electrical power and grounding must comply with local codes and be made by licensed personnel when required. Do not do it yourself unless you know how!
16. To reduce the risk of fire, clothes which have traces of any flammable substances such as vegetable oil, cooking oil, machine oil, flammable chemicals, thinner, etc. or anything containing wax or chemicals such as in mops and cleaning cloths, must not be put into the washer. These flammable substances may cause the fabric to catch on fire by itself.
17. Do not use fabric softeners or products to eliminate static unless recommended by the manufacturer of the fabric softener or product.
18. Keep your washer in good condition. Bumping or dropping the washer can damage safety features. If this occurs, have your washer checked by a qualified service person.
19. Replace worn power cords and/or loose plugs.
20. Be sure water connections have a shut-off valve and that fill hose connections are tight. CLOSE the shut-off valves at the end of each wash day.
21. Loading door MUST BE CLOSED any time the washer is to fill, tumble or spin. DO NOT bypass the loading door by permitting the washer to operate with the loading door open.
22. Check washer for water leaks after each use. If water is found, turn off the water supply and call for service immediately. Don't use washer until it is repaired by an authorized service agent.
23. If the washer's volume or type of sound changes from what is normally heard, call an authorized service agent immediately to prevent possible damage to other components.
24. Never start a cycle and leave the property without first checking to make sure the wash cycle is complete.

25. Always read and follow manufacturer's instructions on packages of laundry and cleaning aids. Heed all warnings or precautions. To reduce the risk of poisoning or chemical burns, keep them out of the reach of children at all times (preferably in a locked cabinet).
26. Always follow the fabric care instructions supplied by the garment manufacturer.
27. Never operate the washer with any guards and/or panels removed.
28. DO NOT operate the washer with missing or broken parts.
29. DO NOT by-pass any safety devices.
30. Failure to install, maintain, and/or operate this machine according to the manufacturer's instructions may result in conditions which can produce bodily injury and/or property damage.
31. Replace washer fill hoses every five years.
32. If unit is a stacked washer and dryer, do not operate washer and dryer if the units have been separated.

**NOTE: The WARNING and Important Safety Instructions appearing in this manual are not meant to cover all possible conditions and situations that may occur. Observe and be aware of other labels and precautions that are located on the machine. They are intended to provide instructions for safe use of the machine. Common sense, caution and care must be exercised when installing, maintaining, or operating the washer.**

Always contact your dealer, distributor or service agent about any problems or conditions you do not understand.

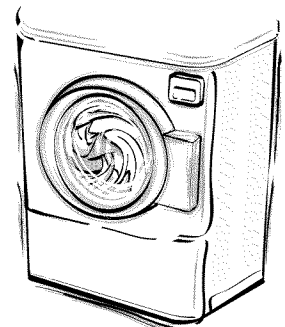

# Operation

## Before Washing

### Prepare Wash Load

#### Empty Pockets and Cuffs

Make sure all pockets are empty and turn them inside out. One bobby pin, metal or plastic toy, nail or sharp object in a load can catch laundry, cause tears and plug the pump. Facial tissue left in a pocket will produce extreme "lint". A crayon or lipstick in a wash load may cause stains that cannot be removed. Roll down cuffs and shake out grass, sand and gravel.

#### Mend Rips and Tears

Little holes can become bigger in the washer. Mend holes and tears before placing garments in the washer.

#### Close Zipper and Fasten Hooks

These can catch on garments in a wash load and tear them. Tie belts and sashes so they won't wind around clothes.

#### Put Small Items in Bag

Small items such as baby socks may get stuck around the door. Put them inside a mesh garment bag.

#### Check For Colorfastness

Squeeze a portion of garment in warm or hot sudsy water. If the color bleeds or runs, wash the item separately in cold water.

### Sort Items

Different items use different wash cycles and temperatures. Always follow the manufacturer's care label. Proper sorting is easy if you follow a few guidelines:

#### 1. Sort by Color:

Separate items into loads of whites, darks, lights and non-colorfast.

#### Whites



TLW1991N



TLW1990N

#### 2. Sort by Fabric and Construction:

Separate items into loads of cottons/linens, permanent press, synthetics/blends/poly knits, and delicates.

#### Cottons



TLW1991N

#### 3. Sort by Temperature:

Separate items into loads that can be washed in cold, warm or hot water.

#### Cold



TLW1991N

#### 4. Sort by Type and Amount of Soil:

Heavily soiled clothes will need extra treatment. Lightly soiled clothes can become dingy if washed with heavily soiled items.

#### 5. Sort Lint "Shedders" From Lint "Receivers":

Some fabrics attract lint and should not be washed with lint-shedding loads. Lint shedders are cottons, terry towels, chenille bedspreads, rugs and clothes that have been heavily bleached.

Lint receivers are synthetics, permanent or durable press, knits (including socks), corduroy, and other smooth fabrics.

### Pretreat

Pretreat shirt collars and cuffs with a pretreat product or liquid detergent when placing them in the washer. Before washing, treat special stains individually.



## WARNING

**Do not wash or dry items soiled with vegetable or cooking oils. Some oils may remain after washing and may cause the fabric to catch on fire by itself.**

W527

## Loading the Washer

### Load Articles

- Load items by the amount of space they take up, not by their weight. Mix large and small items in a load to get the best washing results.
- Load items loosely into the wash drum. The bulk of the clothes rather than the weight will determine load size.

### Bulky Items

- Use the HANDWASH/DELICATE cycle for bulky items such as blankets and comforters. The cycle includes gentle agitation to clean items delicately and thoroughly. The extra rinse cycle may be selected to ensure complete removal of soap residue. A final spin extracts the moisture at a low speed to maintain the load's balance and minimize wear to the articles.

### Load Sizes

- Load sizes vary. Small and large items should be washed together to create a balanced load. If washing a large item, two bath towels should be added to even the load.
- Smaller loads can create an unbalanced condition and cause premature wear on the washer. Do not hesitate to fill the entire inner drum of the washer. The load will compress a great deal when wet. This allows room for proper tumbling.

### Water Level

- The washer will automatically adjust the water level to the type and size of the load during any fill.

## Wash Temperature

### Boosted Hot Water (on select models only)

The Boosted Hot Wash will boost the water temperature in the tub to 60°C (140°F) and is useful for improved cleaning of some loads. The red HEATING light will light up when heating. The cycle will not advance until 60°C (140°F) has been reached.

The time needed to reach this temperature may add an additional 30 to 60 minutes to the cycle time. Hot water is the most effective for cleaning but it is not recommended for all fabric types (read labels).

**NOTE: The Boosted Hot Wash can be turned off by changing the cycle selector knob to OFF and restarting a cycle with a different water temperature setting.**

### Hot Water

The Hot Wash temperature is determined by the actual temperature of the hot water supplied to the washer. For models with Boosted Hot Wash, the heater element will not be on. Hot water is the most effective for cleaning, but it is not recommended for all fabric types (read labels).

### Warm Water

The Warm Wash is useful for providing a thorough cleaning on lightly soiled clothing without damaging fabric or adding to color fading.

The Warm Rinse is useful in preventing wrinkles on certain fabrics. Check labels for fabric manufacturer's recommendations.

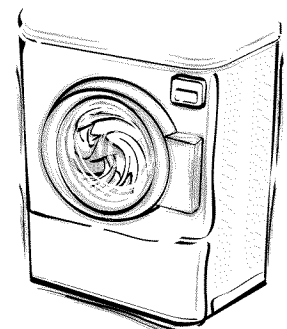

## Cold Water

The Cold Wash is ideal for delicate items. Although its cleaning abilities are not as great as hot or warm water, it is useful for colors that bleed easily and for sensitive fabrics.

The Cold Rinse is optional in every cycle and is the most beneficial for fabrics. **Cold rinses reduce wrinkling and color fading. In addition, cold rinses will save money and energy.**

**NOTE:** In wash temperatures colder than 16°C (60°F), detergents do not dissolve well. This may cause ineffective cleaning, or lint and residue to form.

**NOTE:** Always follow manufacturer's care labels.

## Wash Temperature Guide

Water Temperature	Use	Comments
BOOSTED HOT (select models only) (approximately 60°C [140°F])	<ul style="list-style-type: none"> <li>Sturdy whites and colorfast items</li> <li>Work clothes</li> <li>Heavily soiled items</li> <li>Diapers</li> </ul>	<ul style="list-style-type: none"> <li>Best cleaning for heavily soiled items</li> <li>Best for sanitizing</li> </ul>
HOT (approximately 49°C [120°F] or as determined by outside hot water supply)	<ul style="list-style-type: none"> <li>Sturdy whites and colorfast items</li> <li>Work clothes</li> <li>Soiled items</li> <li>Diapers</li> </ul>	<ul style="list-style-type: none"> <li>Best cleaning for soiled items</li> <li>Good for sanitizing</li> </ul>
WARM (approximately 38°C [100°F])	<ul style="list-style-type: none"> <li>Rinsing of some items (OPTIONAL)</li> <li>Light and moderately soiled items</li> <li>Non-colorfast or dark colors</li> <li>Permanent press</li> <li>Silks, woolens, nylon, acrylic</li> </ul>	<ul style="list-style-type: none"> <li>Reduces wrinkling in permanent press fabrics</li> <li>Less fading</li> <li>Reduces shrinking in knits</li> </ul>
COLD (approximately 16°C [60°F])	<ul style="list-style-type: none"> <li>Rinsing of most items</li> <li>Non-colorfast fabrics</li> <li>Extra delicate clothing</li> </ul>	<ul style="list-style-type: none"> <li>Saves energy</li> <li>Reduces color fading</li> <li>Reduces wrinkling</li> <li>Reduces shrinking</li> </ul>

## Energy

You can save energy when washing by following a few guidelines:

1. Heating water accounts for the greatest energy expense when washing. Save on heating water by using warm or cold washes as well as cold rinses.
2. Wash full loads, but do not overload.

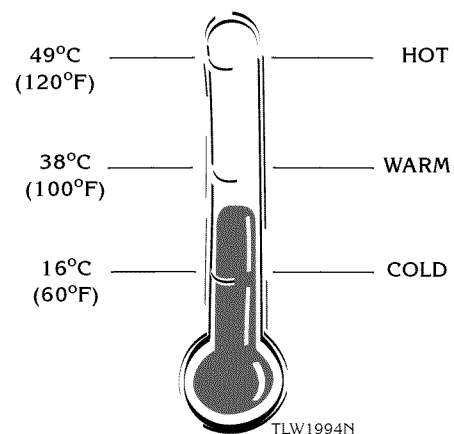



## Operating Your Washer

	<b>WARNING</b>
<b>To reduce the risk of fire, electric shock, serious injury or death to persons, read the <i>Safety Information</i> section before operating your washer.</b>	
<small>W522</small>	

NOTE: Always follow manufacturer's care labels.

### Determine Proper Cycle

NOTE: The cycle times might be longer if a **Boosted Hot Wash**, if available, is selected.

#### *Regular Cycle*

Use for sturdy items, like play or work clothes, towels, T-shirts, etc. This cycle includes a wash tumble and two rinses with an optional third rinse. The final spin starts with a medium spin and finishes with a high spin.

#### *Permanent Press Cycle*

Use for permanent press items and synthetics. This cycle includes a wash tumble and two rinses with an optional third rinse. The final spin starts with a medium spin and finishes with a high spin.

#### *Handwash/Delicate Cycle*

Wash delicate items usually washed by hand on this cycle. The cycle includes a wash tumble and two rinses with an optional third rinse. The final spin extracts moisture at a low spin.

#### *Rinse & Spin Cycle*

Use to quickly rinse items. The rinse is followed by a high spin.

#### *Spin Only Cycle*

Use to extract water from wet items. This cycle uses the high spin.

#### **OFF**

Use to stop a cycle or change cycles.

### Extra Rinse

This optional setting is useful for detergent sensitive skin. By pressing the "EXTRA RINSE" button to "ON," the REGULAR, PERMANENT PRESS and HANDWASH/DELICATE cycles will each provide an additional rinse.

### To Wash Clothes

**IMPORTANT:** Before using your new washer, make sure the washer cord is plugged into a 120 Volt electrical outlet that has the proper grounding and polarity. Make sure the washer hoses are connected to the hot and cold water faucets, and that the faucets are turned on. Be sure the drain hose is not kinked and is inserted into a drain. Refer to the INSTALLATION INSTRUCTIONS for details of proper washer installation.

**IMPORTANT:** Prior to first wash, use an all purpose cleaner, or a detergent and water solution, and a damp cloth to remove shipping dust from inside of wash drum.

1. Get the clothes ready for washing. Empty pockets and cuffs. Sort items into separate loads. Pretreat stains and heavily soiled areas.

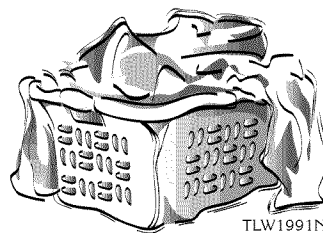

**IMPORTANT:** Remove all sharp objects from laundry to avoid tears and rips to items during normal machine operation.

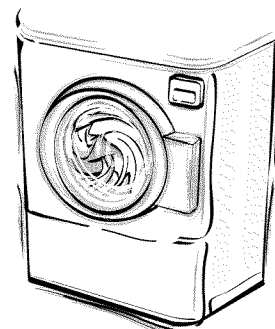

- Measure and add **low sudsing, high efficiency (HE) detergent**, fabric softener and bleach to the dispenser drawer. Refer to section on *Using Your Dispenser Drawer*. Follow instructions on detergent package for amount to use.

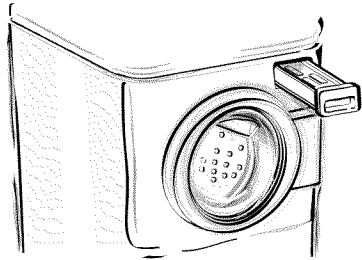

FLW2169N

**NOTE:** High efficiency (HE) detergents are designed especially for frontload washers to reduce oversudsing and maximize cleaning results. Look for the HE logo or “high efficiency” on the detergent’s label.



**IMPORTANT:** If using non-HE detergent, avoid oversudsing by using only 1/2 of the detergent manufacturer's recommended amount.

- Load clothes into wash drum. Refer to section on *Load Sizes*.

**NOTE:** Small items such as baby socks may get caught around the door. Place these articles inside a mesh garment bag.

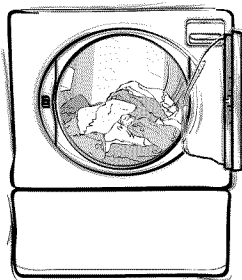

FLW2170N

When washing bulky items such as blankets and comforters, use the HANDWASH/DELICATE cycle. The cycle includes gentle agitation to clean items delicately and thoroughly. The extra rinse cycle may be selected to ensure complete removal of soap residue. A final spin extracts the moisture at a low speed to maintain the load’s balance and minimize wear to the articles.

- Close the loading door tightly. The washer will not operate with the loading door open.

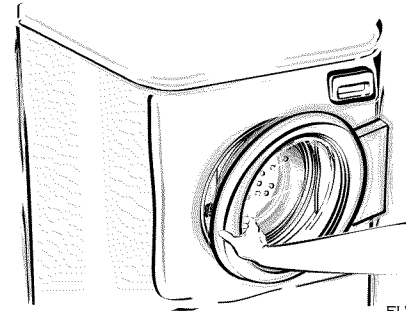

FLW2171N

	<b>WARNING</b>
<p>To reduce the risk of serious injury, do not bypass the loading door switch by permitting the washer to tumble or spin with the loading door open.</p>	
W095	

- Set WASH/RINSE temperatures.

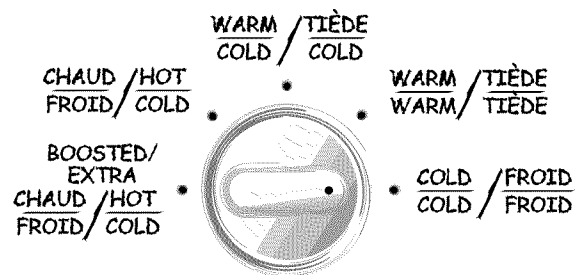

WASH / RINSE TEMP  
TEMPÉRATURES LAVAGE / RINÇAGE

FLW2177N

There are four or five WASH/RINSE temperatures available – Boosted Hot Wash/Cold Rinse (select models only), Hot Wash/Cold Rinse, Warm Wash/Warm Rinse, Warm Wash/Cold Rinse, Cold Wash/Cold Rinse.

The Energy Saver settings, marked with an asterisk (\*) on some models, show which temperature settings will use the least energy.

Refer to the *Water Temperature* section for the temperature that works best for your garments.

	<b>WARNING</b>
<b>Window may be hot in the Boosted Hot and Hot wash cycles.</b>	
<small>W325</small>	

6. Select EXTRA RINSE if desired.

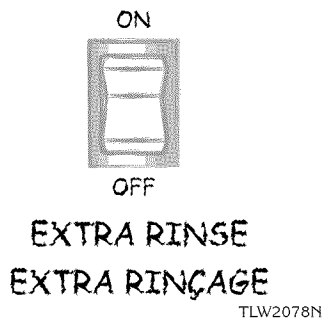

The extra rinse control is useful for detergent sensitive skin. By pressing the EXTRA RINSE to ON, the REGULAR, PERMANENT PRESS, and HANDWASH/DELICATE cycles will each provide an additional rinse. If the rinse is desired, press the switch to ON. When the extra rinse is not wanted, OFF should be selected.

7. Select the cycle according to the type of fabric being washed. Use the indicator dot on the cycle selector knob as a guide.
8. Press and hold the START button for two seconds to start the washer. The DOOR light will come on after a short delay, water fill will begin, and wash drum will begin tumbling.

**NOTE: Washer door MUST be closed tightly to start washer.**

If items need to be added or removed after a cycle has started, turn the cycle selector knob to the OFF position. Wait until the DOOR light goes off (approximately 45 seconds after cycle has been stopped), open door, add or remove items, and start the cycle again.

There is no agitator on this washer. Instead, the clothing gently tumbles through the water. The wash action consists of a period of tumbling in one direction, a brief pause, and then a reverse tumble in the opposite direction. The pauses are part of the tumble action and add to the unique cleaning capabilities of the washer. They are part of the cycle.

**NOTE: There will be extended pauses when Boosted Hot Wash, if available, is selected because the water is being heated.**

### To Change Cycles

If the selected cycle is not the correct cycle for the fabric being washed, you may change the cycle selection at any time until the first wash fill is complete. Once the washer has filled for the first part of the cycle (the wash portion), the current cycle must be aborted and a new cycle must be started.

**To change the cycle before the first fill is complete:**

Change the cycle selected on the cycle selector knob.

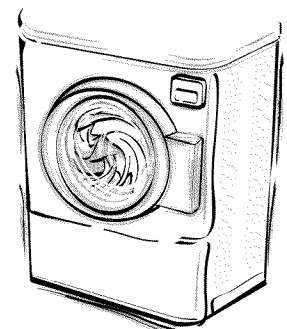

**To change the cycle after the first fill is complete and before the first wash is complete:**

1. Abort the current cycle by changing the cycle selector knob to the OFF position.
2. Set the WASH/RINSE temperature selector.
3. Set cycle selector knob.
4. Turn on extra rinse, if desired.
5. Press and hold the START button for two seconds.

**To change the cycle after the first wash is complete:**

**NOTE:** This should only be done if the speed of the final extract is incorrect for the fabric being washed. For example, if washing delicate items on the REGULAR cycle, the high speed extract may damage the fabric. Or, if washing towels or jeans on the HANDWASH/DELICATE cycle, the lower speed extract would increase drying time.

1. Abort the current cycle by changing the cycle selector switch to the OFF position.
2. Restart the cycle from the beginning. Refer to the *To Wash Clothes* section.

**To Pump Out Water After Aborting Cycle**

Run a SPIN ONLY cycle. This cycle will perform a high speed extract operation that will pump all of the water out of the washer.

**Manual Soaking**

To soak a clothes load, start a wash in the desired cycle. After fill is complete and wash drum has started tumbling, turn the cycle selector knob to OFF. When the clothes have soaked the desired length of time, turn the cycle selector knob to the cycle and press the start button to restart the cycle.

**DOOR Light**

When the washer is started, the DOOR light will come on after a short delay. The light will turn off approximately 45 seconds after the cycle is complete.

**WASH Light**

This light comes on during the wash part of each cycle.

**RINSE Light**

This light comes on for the rinse portion of each cycle.

**FINAL SPIN Light**

This light comes on while the wash load is in the final spin of the cycle.

**HEATING Light (Red Light – on select models only)**

This light comes on during the Boosted Hot setting only. While the washer is heating, the HEATING light will turn on.

**Out of Balance Load**

If at the end of the cycle, the load is dripping wet, the washer has limited the spin speed. This is to prevent damage to the unit if there is a severely unbalanced load.

If this condition occurs, redistribute the load manually and run a RINSE & SPIN cycle.

If the condition persists, consider steps discussed in the *Before Washing* section.

## Available Washing Cycles

The cycles of your washer include several different settings. Refer to the table below for what can be expected during the cycles that you select.

Regular Cycle		
	Activity	Water Temperatures
Wash	Fill & Tumble	Boosted Hot (select models), Hot, Warm or Cold
Spin	Pulse Spin	
Rinse	Fill & Tumble	Cold
Spin	Pulse Spin	
Extra Rinse (Optional)	Fill & Tumble	Cold
Spin	Pulse Spin	
Final Rinse	Fill & Tumble	Warm or Cold
Spin	Pulse Spin	
Spin	Medium Spin (650 rpm)	
Final Spin	High Spin (1000 rpm)	
Fluff	Tumble	
Permanent Press Cycle		
	Activity	Water Temperatures
Wash	Fill & Tumble	Boosted Hot (select models), Hot, Warm or Cold
Spin	Pulse Spin	
Rinse	Fill & Tumble	Cold
Spin	Pulse Spin	
Extra Rinse (Optional)	Fill & Tumble	Cold
Spin	Pulse Spin	
Final Rinse	Fill & Tumble	Warm or Cold
Spin	Pulse Spin	
Spin	Medium Spin (650 rpm)	
Final Spin	High Spin (1000 rpm)	
Fluff	Tumble	

<b>Handwash/Delicate Cycle</b>		
	<b>Activity</b>	<b>Water Temperatures</b>
<b>Wash</b>	Fill & Tumble	Boosted Hot (select models), Hot, Warm or Cold
<b>Spin</b>	Pulse Spin	
<b>Rinse</b>	Fill & Tumble	Cold
<b>Spin</b>	Pulse Spin	
<b>Extra Rinse (Optional)</b>	Fill & Tumble	Cold
<b>Spin</b>	Pulse Spin	
<b>Final Rinse</b>	Fill & Tumble	Warm or Cold
<b>Spin</b>	Pulse Spin	
<b>Final Spin</b>	Low Spin (500 rpm)	
<b>Fluff</b>	Tumble	
<b>Rinse &amp; Spin Cycle</b>		
	<b>Activity</b>	<b>Water Temperatures</b>
<b>Rinse</b>	Fill & Tumble	Warm or Cold
<b>Spin</b>	Pulse Spin	
<b>Spin</b>	Medium Spin (650 rpm)	
<b>Final Spin</b>	High Spin (1000 rpm)	
<b>Fluff</b>	Tumble	

**NOTE: The Rinse setting will give a cold rinse when the optional Extra Rinse is selected.**

### **Common Washer Sounds**

<b>Sounds</b>	<b>Cause</b>
<b>Accelerating</b>	This sound is heard during the spin portion of every cycle.
<b>Tapping</b>	These sharp sounds may come from metal fasteners, zippers, belt buckles or coins hitting the wash drum or door glass.
<b>Thumping</b>	Washer may be out of balance. Washer is designed to balance the load. If the washer is severely unbalanced, turn cycle selector knob to OFF and redistribute the load.
<b>Rumbling</b>	Washer may not be level. Stop washer and adjust leveling legs. Refer to INSTALLATION INSTRUCTIONS for details.

## Using Your Dispenser Drawer

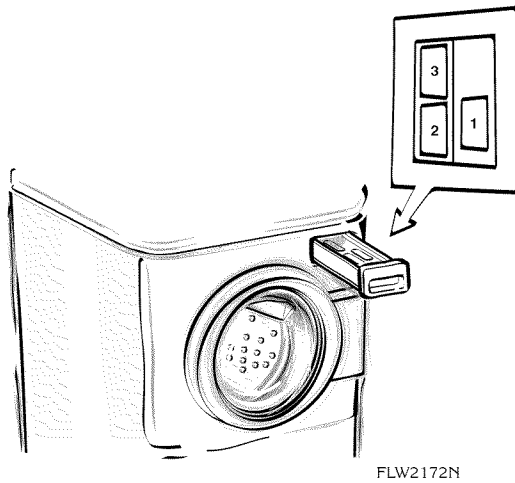

- 1 Detergent
- 2 Bleach
- 3 Fabric Softener

## Detergent Compartment

The detergent compartment is located on the right side of the dispenser drawer. Refer to compartment 1 of illustration.

Use low sudsing, high efficiency (HE) powdered or liquid detergents that are recommended for use with frontload washers. Powdered bleach can also be used in the dispenser along with the detergent.

**NOTE:** High efficiency (HE) detergents are designed especially for frontload washers to reduce oversudsing and maximize cleaning results. Look for the HE logo or “high efficiency” on the detergent’s label.



**NOTE:** If using non-HE detergent, avoid oversudsing by using only 1/2 of the detergent manufacturer's recommended amount.

When adding detergent, use only the recommended amount. Adding too much detergent or using regular sudsing detergent could result in an oversudsing condition, which would require additional rinsing with cold water. Use care when adding detergent so as not to spill into the other compartments. Detergent mixed with fabric softener can make the softener gummy.

**NOTE:** The normal level of suds should be below center of the door.

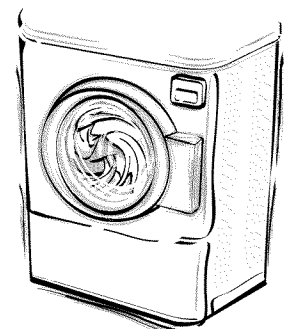

## Liquid Bleach Compartment

The bleach compartment is located in the left front corner of the dispenser drawer. Refer to compartment 2 of illustration. It has been designed to prevent the dispensing of undiluted bleach onto the clothes load.

Use liquid bleach in the dispenser. **Powdered bleach must not be used in this compartment. Powdered bleach can be used in the detergent compartment only and can be added along with the detergent.**

**DO NOT use more than the maximum level indicated for the bleach compartment.** Adding more than the maximum amount could result in early dispensing of the product and possible damage to fabrics.

Carefully pour recommended amount of bleach into the compartment before starting wash load.

Be careful not to spill undiluted bleach. It is a strong chemical and can damage some fabrics if it is not properly diluted. Follow bleach manufacturer's label for proper use.

Carefully close dispenser door. Do not allow bleach to spill into other compartments.

## Fabric Softener Compartment

The fabric softener compartment is located in the left rear corner of the dispenser drawer. Refer to compartment 3 of illustration.

Use no more than the maximum level indicated for the fabric softener compartment. Adding more than the maximum amount could result in early dispensing of the product and possible staining of fabrics.

Add fabric softener to compartment before beginning wash load. The fabric softener will be dispensed during the last rinse cycle.

Carefully close dispenser door. Do not allow softener to spill into other compartments.

### *To Clean the Dispenser*

Pour hot water into the dispenser drawer, making sure it flushes through each compartment. Use a small brush to thoroughly clean out any residue.

It is not necessary to remove the dispenser drawer for normal maintenance. If the dispenser drawer needs to be removed for any reason, use dispenser drawer removal tool, Part No. 318P4, to avoid damage to the drawer.



# Clothing Care

## Clothing Concerns

To keep clothes looking white or bright, use good washing practices at all times to prevent a gradual build-up of soil or water hardness minerals on them. If you notice that your clothes are not as bright as they should be, take corrective measures immediately.

Problem	Cause	Solution
Gray or Dingy Clothes	Insufficient Detergent	Add recommended amount of low-sudsing detergent to dispenser drawer before loading clothes. Mild detergents are not suitable for average soil.
	Improper Sorting	Wash whites separately. Separate light from heavily soiled items. Clothes can pick up soil from dirty wash water.
	Water Not Hot Enough	White clothes will stay whiter with hot wash water. Increase temperature.
Yellowed Clothes	Unremoved Soil	Skin soil is hard to remove. Check hem edge of sheets and pillowcases, bottom end of t-shirts, etc. If this portion is white and center is yellow, the fabric contains unremoved soil. Use sufficient detergent and a hot wash. Chlorine bleach or powered bleach may be needed.
	Clothes Stained from Iron in the Water	To test for an iron stain, use a rust remover that is recommended for use with washing machines on a portion of the garment. Follow bottle directions for larger items.
	Older Clothes	Some white fabrics turn yellow with age and cannot be whitened.
Clothes Tearing or Damaged	Improper Use of Chlorine Bleach	No correction for bleach damaged clothes. Always keep level at or below maximum in bleach dispenser compartment.
	Insufficient Pre-care	Fasten all hooks and zippers. Mend tears. Remove objects from pockets.
Excessive Lint	Improper Sorting	Fabrics that shed lint cannot be washed with fabrics that receive lint.
	Insufficient Detergent	Use enough detergent so lint remains suspended in water and flushed out. Do not oversuds the water.
	Mixing Fabric Types	Knits and permanent press attract lint. Wash these only with similar items. Use fabric softener in dispenser drawer.
Wrinkling	Improper Sorting	Heavy items like towels should not be washed with light items like nightgowns.
	Improper Cycle	Make sure cycle selected is appropriate for type of clothes.
	Improper Temperature	Using a warm or cold wash and a cold rinse reduces wrinkling.

# Maintenance

---

## Lubrication

- All moving parts are sealed in a permanent supply of lubricant or are equipped with oilless bearings. Additional lubrication will not be necessary.
- Do not lubricate the door hinge. If the hinge makes noise, replace the hinge.

## Cold Weather Care

- If the washer is delivered on a cold day (below freezing), or is stored in an unheated room or area during the cold months, do not attempt to operate it until the washer has had a chance to warm up.

## Care of Your Washer

- Use only a damp or sudsy cloth for cleaning the control panel. Some spray pretreat products may harm the finish on the control panel or damage the interior of the hood.
- Wipe the washer cabinet as needed. If detergent, bleach or other washing products are spilled on the cabinet, wipe immediately. Some products will cause permanent damage if spilled on the cabinet.
- Do not use scouring pads or abrasive cleansers.
- The wash drum and window will need no particular care although they may need rinsing or wiping after an unusual load has been washed.
- The outside of the door window can be cleaned with household window cleaner.
- Running an occasional rinse cycle with bleach will help to avoid a musty smell in the wash drum.

## Cleaning Glass Sealing Area

In order to assure that the door properly seals against water leaks, the following surfaces should be wiped off periodically:

- The outside perimeter of the door glass where the seal contacts the glass
- The front surface of the door seal lip

Usually a mild soap solution will work. If there is an extreme build-up of minerals from a hard water supply, the surfaces may need to be cleaned with a lime removal chemical.

## Replacing Hoses

- Hoses and other natural parts deteriorate after extended use. Hoses may develop cracks, blisters or material wear from the temperature and constant high pressure they are subjected to.
- All hoses should be checked on a monthly basis for any visible signs of deterioration. Any hose showing the signs of deterioration listed above should be replaced immediately.
- All hoses should be replaced every five years.

## Filter Screens

- Check the filter screens in the fill hoses for debris or damage annually. Clean or replace them if necessary.
- If the washer is filling with water slower than normal, check the filter screens. Clean or replace them if necessary.
- Order filter screen Part No. F270300 from the nearest authorized parts distributor.

## Vacations and Extended Non-Use

- To avoid possible property damage due to flooding, turn off the water supply to the washer whenever there will be an extended period of non-use.
- Leave the loading door open during extended periods of non-use to allow the wash drum to dry out and avoid a musty smell.

## Reinstallation of Shipping Materials

To prevent damage while moving the unit, the shipping materials **MUST** be reinstalled.

- Disconnect washer from electrical supply.
- While supporting the front access panel, remove two screws from the bottom edge of the panel.
- Gently lower the panel to remove it from the washer.
- Place the shock sleeves on all four shock absorbers. Refer to the illustration below.
- Insert hooked end of shipping brace into the open slot of the motor mount.
- Attach the brace with the five bolts and washers. Refer to the illustration below.
- Reinstall front access panel.

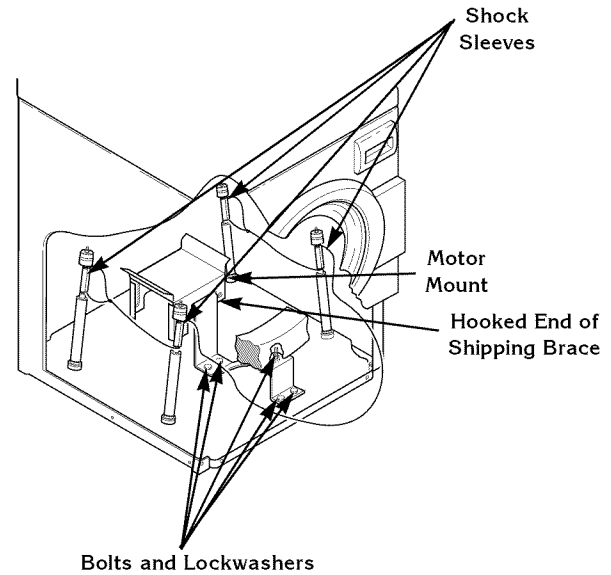

FLW2182N

Refer to the **INSTALLATION INSTRUCTIONS** for proper procedures whenever the washer is moved.

## Cleaning Foreign Object Trap

The washer's pump has a trap that may collect foreign objects. The trap may need to be cleaned if water is draining slower than usual. To clean:

- Disconnect washer from electrical supply.
- While supporting the front access panel, remove two screws from the bottom edge of the panel.
- Gently lower the panel to remove it from the washer.

**NOTE: The pump may have some water in it. Use a rag or a container to catch water. If the wash drum is full of water, use a wet/dry shop vacuum to catch the water.**

- With rag or vacuum ready, unscrew the cap on the left side of the pump and remove trap.
- Clean the debris from the trap.
- Reinstall the trap and access panel.
- Reconnect washer to electrical supply.

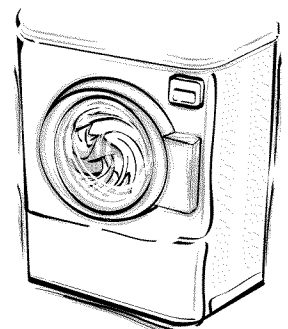

# Preventative Maintenance

Follow these guidelines to ensure the washer operates properly. Call for service if you observe any of the following: water of any amount on the floor; an increase in operating noise or water remaining in the wash basket after a cycle.

Frequency	Maintenance Procedure
Monthly	<ol style="list-style-type: none"><li>1. Check all hoses and the drain for leaks.</li><li>2. Check the door lock for proper operation.</li><li>3. Clean the dispenser drawer. Refer to <i>Using Your Dispenser Drawer</i>.</li><li>4. Check to make sure the washer is level.</li></ol>
Every six months	<ol style="list-style-type: none"><li>1. Clean the filter screens in the fill hoses.</li><li>2. Clean the door gasket with a bleach and water solution.</li></ol>
Every five years	Have a qualified service technician conduct general preventative maintenance on the washer to ensure it operates properly.

# Troubleshooting

Try these troubleshooting tips before making a service call. You may save time and money!

Washer Symptom	Possible Cause / Solution
Won't Fill	<ul style="list-style-type: none"> <li>• Make sure power cord is plugged all the way into the electrical outlet.</li> <li>• Make sure hot and cold water faucets are turned on.</li> <li>• Make sure that the fill hoses are not kinked or twisted.</li> <li>• Press and hold the start button for two seconds to start washer.</li> <li>• Make sure that the controls are properly set.</li> <li>• Make sure that the loading door is closed tightly.</li> <li>• Check the house fuse or circuit breaker.</li> <li>• Clean the screens in the water mixing valve and the filter screens located at the faucet end of the fill hoses. (Owner is responsible for service calls regarding cleaning of the screens.)</li> </ul>
Won't Start	<ul style="list-style-type: none"> <li>• Make sure loading door is closed tightly.</li> <li>• Press and hold start button for two seconds to start washer.</li> <li>• Make sure power cord is plugged all the way into the electrical outlet.</li> <li>• Make sure cycle selector knob is not set to the OFF position.</li> <li>• Check the house fuse or circuit breaker.</li> <li>• Make sure door latch is properly adjusted relative to door lock.</li> </ul>
Won't Spin/Tumble	<ul style="list-style-type: none"> <li>• Make sure loading door is closed tightly.</li> <li>• Press and hold the start button for two seconds to start washer.</li> <li>• Make sure power cord is plugged all the way into the electrical outlet.</li> <li>• Make sure controls are properly set.</li> <li>• Check the house fuse or circuit breaker.</li> <li>• Broken drive belt. Call the service person.</li> <li>• Foreign object trap in pump may be clogged. Clean the trap. Refer to <i>Maintenance</i> section.</li> </ul>
Stops/Pauses During Cycle	<ul style="list-style-type: none"> <li>• Pauses are part of the washer's normal operation.</li> <li>• Wash load may be unbalanced. Washer will stop and then restart spin automatically. If the washer is severely unbalanced, turn cycle selector knob to OFF and redistribute the load.</li> <li>• Check the house fuse or circuit breaker.</li> </ul>
Won't Drain	<ul style="list-style-type: none"> <li>• Make sure drain hose is not kinked or twisted.</li> <li>• Make sure drain hose is not clogged.</li> <li>• Make sure drain receptacle is not clogged.</li> <li>• Refer to the Installation Instructions to make sure that the drain hose has been properly installed.</li> <li>• Foreign object trap in pump may be clogged. Clean the trap. Refer to <i>Maintenance</i> section.</li> </ul>
Water Leaks	<ul style="list-style-type: none"> <li>• Check that fill hoses are properly installed on the faucets and the washer's water mixing valve.</li> <li>• Check the condition of the fill hoses. Replace fill hoses every five years.</li> <li>• Check the condition of the rubber door gasket for tears or holes.</li> <li>• Make sure drain receptacle is not clogged.</li> <li>• Check house plumbing.</li> <li>• Laundry load may be oversudsing or overloaded. Make sure you are using low-sudsing, high efficiency (HE) detergent and proper load sizes.</li> <li>• Make sure outside perimeter of the door glass where seal contacts glass is clean.</li> </ul>

(continued)

Washer Symptom	Possible Cause / Solution
Too Many Soap Suds	<ul style="list-style-type: none"> <li>• Laundry load may be oversudsing. Make sure you are using low sudsing, high efficiency (HE) detergent.</li> <li>• Make sure you are using the amount of detergent recommended on the detergent's label. If using non-HE detergent, use only 1/2 of the detergent manufacturer's recommended amount.</li> <li>• Laundry load may be overloaded. Make sure you are using proper load sizes.</li> </ul>
Vibrates/Moves Slightly	<ul style="list-style-type: none"> <li>• Make sure washer is level. Uneven leveling can cause vibration.</li> <li>• Make sure washer is installed on a solid, sturdy and level floor. The washer should not be installed on carpeting, soft tile, a platform or other weakly supported structures.</li> <li>• Make sure rubber feet are installed on all four leveling legs.</li> <li>• Try placing the washer near a corner of the room or near an external structural support wall.</li> </ul>
Is Noisy	<ul style="list-style-type: none"> <li>• Make sure washer is level. Uneven leveling can cause vibration.</li> <li>• Some sounds may be a part of normal operation for a frontload washer. Refer to <i>Common Washer Sounds</i> section.</li> </ul>
Load is too Wet	<ul style="list-style-type: none"> <li>• Wash load may be unbalanced. The washer may have limited the spin speed to prevent damage to the machine. Redistribute the load and run a RINSE &amp; SPIN cycle.</li> <li>• Load is too small. Add items to make full load.</li> </ul>
Wrong Water Temperature	<ul style="list-style-type: none"> <li>• Make sure that the controls are properly set.</li> <li>• Check fill hoses. Make sure hot faucet hose is connected to hot mixing valve (indicated with "H" on the valve bracket) and cold faucet is connected to cold mixing valve (indicated with "C" on the valve bracket).</li> <li>• Make sure house water heater is adjusted properly.</li> </ul>

## Contact Information

If service is required, contact the nearest Factory Authorized Service Center. To find the nearest service center, visit us online at [www.comlaundry.com](http://www.comlaundry.com).

If you are unable to locate an authorized service center or are unsatisfied with the service performed on your unit, contact:

**Alliance Laundry Systems LLC**  
Shepard Street  
P.O. Box 990  
Ripon, Wisconsin 54971-0990  
[www.comlaundry.com](http://www.comlaundry.com)  
Phone: (920)748-3121

Date Purchased \_\_\_\_\_

Model Number \_\_\_\_\_

Serial Number \_\_\_\_\_

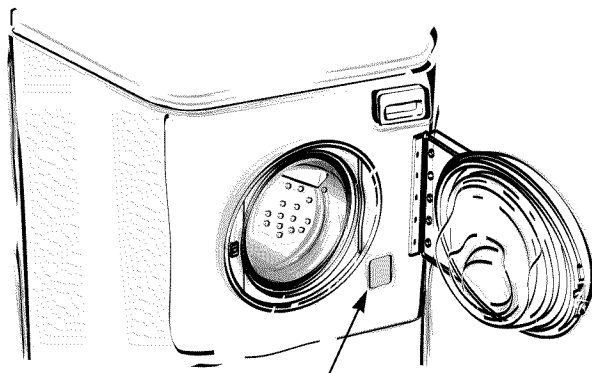

Model Number  
and Serial  
Number

FLW2173N

When contacting us about your washer, PLEASE GIVE THE MODEL AND SERIAL NUMBERS. The model and serial numbers are located on the nameplate. The nameplate will be in the location shown. Please include a copy of your bill of sale and any service receipts you have.

If replacement parts are required, contact the source from where you purchased your washer or visit us online at [www.comlaundry.com](http://www.comlaundry.com).

	<h2>WARNING</h2>
<p><b>To reduce the risk of serious injury or death, DO NOT repair or replace any part of the washer or attempt any servicing unless specifically recommended in the user-maintenance instructions or in published user-repair instructions that you understand and have the skills to carry out.</b></p>	
<small>W025</small>	

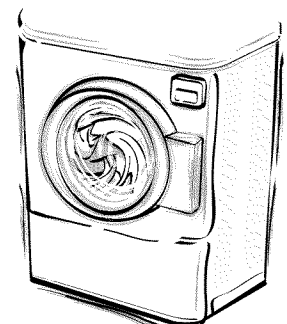





# Guide de l'utilisateur pour la machine à laver à chargement frontal

## Intérieur ...

Sécurité .....	27
Fonctionnement ....	30
Soins des vêtements .....	42
Entretien .....	44
Dépannage .....	47

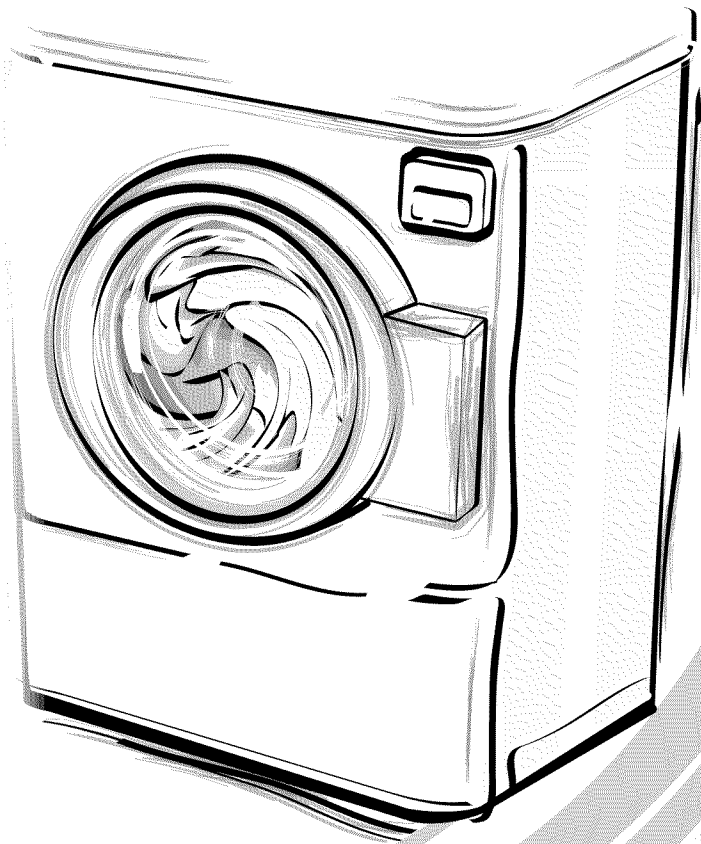



## MISE EN GARDE

**Pour renforcer votre sécurité et réduire le risque d'incendie ou d'explosion, ne pas entreposer ni utiliser d'essence ou d'autres vapeurs ou liquides inflammables dans le voisinage de cette machine ou de tout autre appareil.**

W022R3QU

# Sécurité

## Explications des consignes de sécurité

Des mises en garde (« DANGER », « MISE EN GARDE » et « ATTENTION »), suivies d'instructions particulières, figurent dans ce manuel et sur des autocollants de l'appareil. Elles ont pour objet d'assurer la sécurité des utilisateurs, des réparateurs et du personnel d'entretien de l'appareil.

	<b>DANGER</b>
Indique un danger imminent qui, s'il n'est pas évité, provoquera des blessures graves, voire mortelles.	

	<b>MISE EN GARDE</b>
Indique un danger qui, s'il n'est pas évité, pourrait provoquer des blessures graves, voire mortelles.	

	<b>ATTENTION</b>
Indique un danger qui, s'il n'est pas évité, pourrait provoquer des blessures bénignes ou modérées, ou des dégâts matériels.	

D'autres messages (« IMPORTANT » et « REMARQUE ») sont également utilisés, suivis d'instructions particulières.

**IMPORTANT :** Le mot « IMPORTANT » signale au lecteur que si des procédures particulières ne sont pas suivies, il y a risque de dommages mineurs à l'appareil.

**REMARQUE :** Sert à communiquer des renseignements importants, mais qui n'ont pas trait à un danger particulier, sur l'installation, le fonctionnement, l'entretien ou la réparation de l'appareil.

## Consignes de sécurité importantes

Conserver ces instructions

	<b>MISE EN GARDE</b>
Pour réduire les risques d'incendie, de chocs électriques, de blessures graves voire la mort lors de l'utilisation de la machine à laver, respecter les consignes de base suivantes :	
W023R2QU	

1. Lire toutes les instructions avant d'utiliser la machine à laver.
2. Se reporter à la section Informations concernant la mise à la terre des instructions d'installation pour savoir comment mettre la machine à laver à la terre.
3. Ne pas laver d'articles ayant été préalablement nettoyés, lavés, trempés ou tachés d'essence, de solvants pour nettoyage à sec ou d'autres produits inflammables ou explosifs, puisqu'ils produisent des vapeurs qui risquent de prendre feu ou d'exploser.
4. N'ajouter à l'eau de lavage, ni essence, ni solvants de nettoyage à sec ou autres produits inflammables ou explosifs. Ces substances produisent des vapeurs qui risquent de prendre feu ou d'exploser.

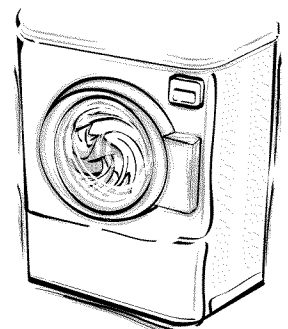

5. Dans certaines conditions, des gaz d'hydrogène peuvent être produits dans les conduites d'eau chaud restées hors service pendant au moins deux semaines. LE GAZ D'HYDROGENE EST EXPLOSIF. Dans le cas où les conduites d'eau chaud seraient restées hors service pendant au moins deux semaines, ouvrir tous les robinets d'eau chaud de la maison avant d'utiliser la machine à laver ou la laveuse-sécheuse et laisser s'écouler l'eau de chaque robinet pendant plusieurs minutes. Cette action laissera échapper tous les gaz d'hydrogène accumulés. LES GAZ SONT INFLAMMABLES. NE PAS FUMER NI UTILISER DE FLAMME DECOUVERTE PENDANT CETTE PERIODE.
6. Les enfants doivent être étroitement surveillés lorsqu'ils se trouvent à proximité de la machine à laver. Cette consigne de sécurité s'applique à tous les appareils ménagers.
7. Avant de retirer la machine à laver du service ou de la mettre au rebut, démonter le couvercle donnant accès au compartiment de lavage.
8. Ne pas mettre vos mains dans le tambour ou sur l'agitateur lorsqu'ils sont en mouvement.
9. Ne pas placer la machine à laver dans un endroit qui l'expose aux intempéries.
10. Ne pas abuser les commandes.
11. N'effectuer aucune réparation ni aucun entretien, et ne changer aucune pièce de la machine à laver à moins que l'action soit spécifiquement conseillée dans les instructions d'entretien destinées à l'utilisateur ou autre manuel pertinent, que ces instructions soient convenablement lues et comprises, et que l'utilisateur soit qualifié à les effectuer.
12. Pour réduire le risque d'électrocution ou d'incendie, NE PAS utiliser ni rallonge ni adaptateur pour brancher la machine à laver à la source d'alimentation en électricité.
13. S'assurer de l'utilisation correcte de la machine à laver : le lavage du linge.
14. TOUJOURS débrancher la machine à laver avant d'effectuer un entretien. Tirer sur la fiche et non pas sur le cordon.
15. Respecter les INSTRUCTIONS D'INSTALLATION. Il faut que tous les raccordements pour l'alimentation en eau et en électricité ainsi que pour la mise à la terre, et que toute la tuyauterie de vidange soient conformes aux codes locaux et éventuellement qu'ils soient exécutés par un technicien patenté.
16. Pour réduire le risque d'incendie, ne pas mettre dans la machine à laver d'articles ayant des traces de substances inflammables telles que huile de cuisine, huile à machines, produits chimiques inflammables, dissolvant, etc.
17. Ne pas utiliser de produits assouplissants ou anti-statiques à moins que leur utilisation ne soit recommandée par le fabricant de ces produits.
18. Maintenir la machine à laver en bon état. Eviter de laisser tomber ou de cogner la machine à laver. L'observation de cette consigne risque d'endommager les dispositifs de sécurité. Dans ce cas, faire vérifier la machine à laver par un technicien qualifié.
19. Remplacer tout cordon d'alimentation usé et/ou toute fiche déconnectée.
20. S'assurer de l'existence d'une vanne d'arrêt sur tous les raccords de tuyauterie, et du serrage des raccords des tuyaux d'arrivée. FERMER les vannes d'arrêt après le dernier chargement de la journée.

21. La porte de chargement DOIT ÊTRE FERMÉE lors du culbutage ou de l'essorage. NE PAS mettre l'interrupteur de sécurité de la porte de chargement hors circuit en permettant que la machine puisse culbuter et essorer avec la porte ouverte.
22. Vérifier que la machine à laver ne présente aucune fuite après chaque utilisation. En cas de fuite, couper l'alimentation en eau et appeler immédiatement un réparateur. Ne pas utiliser la machine à laver jusqu'à ce qu'elle soit réparée par un technicien certifié.
23. Si le volume sonore ou le type de bruit émis par la machine à laver est différent de la normale, appeler immédiatement un réparateur agréé pour que les autres composants ne soient pas endommagés.
24. Ne jamais lancer un cycle de lavage et quitter la maison sans avoir vérifié qu'il est terminé.
25. Toujours lire et respecter les instructions fournies par le fabricant des produits lessiviels. Respecter tous les avertissements et toutes les précautions. Pour réduire les risques d'empoisonnement ou de lésions, toujours ranger ces produits hors de portée des enfants (de préférence, dans une armoire verrouillable).
26. Toujours respecter les consignes fournies par le fabricant des vêtements.
27. Ne jamais faire fonctionner la machine à laver lorsque le panneau avant est démonté.
28. Ne jamais faire fonctionner la machine à laver si une pièce manque ou est cassée.
29. Ne mettre aucun mécanisme de sécurité hors circuit.
30. Le défaut d'installer, d'entretenir ou de faire fonctionner cette machine en conformité avec les instructions du fabricant risque de créer des conditions dangereuses pouvant provoquer de graves blessures et/ou dommages.
31. Remplacer les tuyaux de remplissage tous les cinq ans.
32. S'il s'agit d'une machine à laver et d'une sècheuse superposées, ne pas les faire fonctionner si elles ont été séparées.

**REMARQUE : Les instructions de sécurité stipulées dans MISE EN GARDE ou IMPORTANT de ce mode d'emploi ne sont pas destinées à parer à toutes les conditions et éventualités. Il faut prendre connaissance des vignettes et des consignes placées sur l'appareil. Elles donnent des instructions pour l'utilisation sécuritaire de l'appareil. Bon sens, prudence et précaution doivent être exercés lors de l'installation, l'entretien ou l'utilisation de la machine.**

Toujours contacter votre concessionnaire, distributeur, ou représentant responsable du service après-vente, ou le fabricant dans le cas où se présenteraient des difficultés ou des conditions difficiles à comprendre.

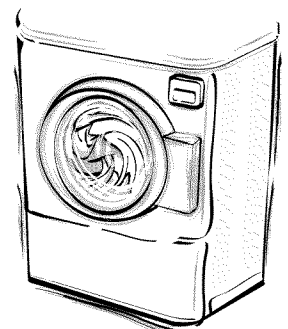

# Fonctionnement

## Avant le lavage

### Préparer les vêtements à laver

#### *Vider les poches et les revers*

S'assurer que toutes les poches sont vides et les retourner à l'envers. Une pince à cheveux, un jouet en métal ou en plastique, un clou ou un article acéré dans une charge peuvent s'accrocher aux articles dans la cuve, causer des déchirures ou bloquer la pompe. Un mouchoir de papier oublié dans une poche crée une quantité de "peluches". Un crayon gras ou un tube de rouge à lèvres dans un lot de blanchissage peut causer des taches indélébiles. Ouvrir les revers et en secouer l'herbe, le sable, et le gravier.

#### *Réparer les coutures ouvertes et les arrachures*

Dans la machine à laver, les petits trous peuvent s'agrandir. Raccorder trous et arrachures avant de mettre les vêtements dans la machine à laver.

#### *Fermer les fermetures éclair et mettre les crochets dans leurs pattes*

Dans un lot de lavage, ces accessoires peuvent s'accrocher dans les vêtements et les arracher. Nouer les ceintures et les écharpes pour qu'elles ne s'enroulent pas autour des vêtements.

#### *Placer les petits articles dans un sac*

De petits articles, comme des chaussettes de bébé, peuvent se coincer autour de la porte. Mettre ces articles dans un sac en filet pour vêtements.

#### *Vérifier que les couleurs ne déteignent pas*

Essorer une partie du vêtement dans de l'eau chaude ou tiède savonneuse. Si la couleur dégorge, laver le vêtement séparément à l'eau froide.

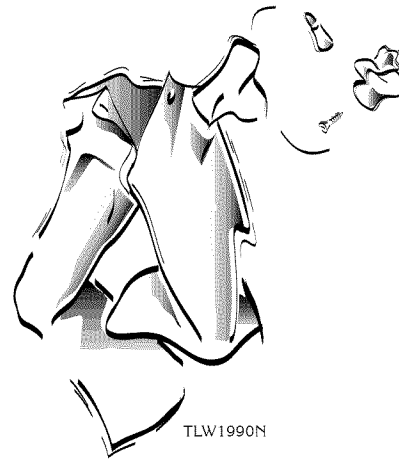

## Trier les vêtements

Différents vêtements doivent être lavés à différentes températures et cycles de lavage. Toujours suivre les instructions d'entretien inscrites sur l'étiquette du fabricant. Il est facile de trier les vêtements en respectant les quelques conseils suivants :

### 1. Trier par couleur :

Séparer les vêtements blancs, foncés, clairs et ceux qui déteignent.

#### Blancs



TLW1991N

### 2. Trier par tissu :

Séparer le coton/lin, les tissus infroissables, synthétiques/mélangés/polyesters et les tissus délicats.

#### Cotons



TLW1991N

### 3. Trier par température :

Séparer les vêtements devant être lavés à froid, à tiède et à chaud.

#### Eau froide



TLW1991N

### 4. Trier les vêtements selon leur type et leur degré de salissure :

Les vêtements très sales doivent être détachés à l'avance. Les vêtements moins sales peuvent ternir s'ils sont lavés avec des vêtements très sales.

## 5. Séparer les vêtements qui produisent de la charpie et ceux qui l'attirent :

Certains tissus attirent la charpie et ne doivent pas être lavés avec ceux qui en produisent. Les tissus qui produisent de la charpie sont les cotons, les serviettes en tissus bouclés, les couvre-lits en chenille, les tapis et les vêtements très décolorés.

Les tissus attirant la charpie sont les synthétiques, les tissu infroissables, le tricot (y compris les chaussettes), le velours côtelé et d'autres tissus lisses.

## Pré-traitement

Pré-traiter les cols et manchettes de chemises avec un produit de pré-lavage ou un détergent liquide, avant de les placer dans la machine à laver. Détacher certains vêtements avant de les laver.

	<b>MISE EN GARDE</b>
<b>Ne pas laver ou sécher d'articles souillés d'huile végétale ou d'huile de cuisson. Il se peut que les huiles ne partent pas au lavage et causent l'inflammation spontanée du tissu.</b>	
<small>W527QU</small>	

## Chargement de la machine à laver

### Chargement du linge

- Charger la machine en fonction du volume occupé par le linge, pas par son poids. Mélanger des articles de grande taille et de petite taille pour obtenir la meilleure qualité de lavage.
- Ne pas tasser les articles dans la machine. Le volume du linge et non le poids détermine l'importance de la charge.

## Articles volumineux

- Utiliser le cycle HANDWASH/DELICATE (lavage à la main/délicat) pour les articles volumineux comme les couvertures et les couvre-pieds. Ce cycle comporte une faible agitation pour nettoyer les articles délicatement et en profondeur. Le cycle Extra Rinse (rinçage additionnel) peut être sélectionné pour assurer la disparition complète des résidus de savon. L'essorage final se fait à basse vitesse pour garder la charge en équilibre et minimiser l'usure des articles.

## Volumes de charges

- Le volume varie. Les articles grands et petits peuvent être lavés ensemble afin de créer un certain équilibre dans la machine. Lors du lavage d'un article de grande taille, ajouter deux serviettes de bain. Les articles plus petits peuvent créer un déséquilibre et entraîner une usure prématurée de la machine. Ne pas hésiter de remplir le tambour. La charge se compresse considérablement au cours du lavage ce qui permet un meilleur brassage.
- Les petites charges peuvent déséquilibrer la machine à laver et l'user prématurément. Ne pas hésiter à remplir entièrement la cuve interne de la machine. Le linge se comprime énormément lorsqu'il est mouillé. Cela lui permet de faire culbuter correctement la cuve.

## Niveau d'eau

- Chaque fois qu'elle se remplit, la machine à laver règle automatiquement le niveau d'eau pour le type et la taille de la charge de linge.

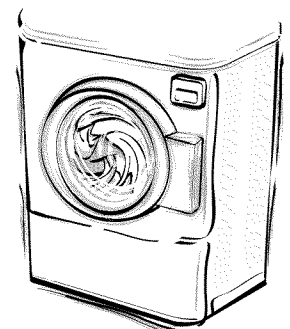

## Température de lavage

### *Surchauffage de l'eau chaude (certains modèles seulement)*

La fonction de surchauffage de l'eau chaude chauffe l'eau de la cuve à 60°C (140°F) et est utile pour améliorer le lavage de certaines brassées. La lumière rouge s'allume durant le chauffage. Le cycle de lavage ne démarre que lorsque la température de l'eau a atteint 60°C (140°F).

Ajouter de 30 à 60 minutes au cycle pour que l'eau de la cuve atteigne cette température. L'eau très chaude est la plus efficace pour laver, mais n'est pas recommandée pour tous les types de tissus (vérifier l'étiquette).

**REMARQUE :** Le surchauffage de l'eau chaude peut être interrompu en tournant le sélecteur de cycle en position OFF (arrêt) puis en redémarrant un nouveau cycle à une température différente.

### *Eau chaud*

La température de l'eau chaude est fixée par la température de l'eau chaude qui alimente la machine à laver. Dans le cas des modèles pourvus de la fonction de surchauffage, l'élément de chauffage ne fonctionne pas. L'eau chaude est la plus efficace pour laver, mais n'est pas recommandée pour tous les types de tissus (vérifier l'étiquette).

### *Eau tiède*

Le lavage à l'eau tiède est efficace pour un lavage en profondeur de vêtements légèrement sales sans endommager les tissus ou augmenter la décoloration.

Le rinçage à l'eau tiède est utile pour prévenir le froissement de certains tissus. Vérifier les recommandations du fabricant sur l'étiquette.

## Eau froide

Le lavage à l'eau froide est idéal pour les tissus délicats. Même si son pouvoir nettoyant n'est pas aussi grand qu'avec l'eau tiède, il est utile pour les tissus qui déteignent facilement et les tissus délicats.

Le rinçage à l'eau froide est facultatif pour chacun des cycles et est le mieux adapté pour tous les tissus. **Le rinçage à l'eau froide diminue le froissement et la décoloration, en plus d'économiser de l'argent et de l'énergie.**

**REMARQUE :** Lors de lavages à des températures inférieures à 16°C (60°F), la lessive ne se dissout pas facilement. Il se peut donc que les vêtements ne soient pas bien lavés ou que de la charpie se forme.

**REMARQUE :** Toujours se conformer aux instructions d'entretien sur l'étiquette du fabricant.



## Guides des températures de lavage

Température de l'eau	Recommandée pour lavage des	Commentaires
SURCHAUFFAGE (certains modèles seulement) (Environ 60°C [140°F])	<ul style="list-style-type: none"> <li>• Blancs solides et articles de couleurs grand teint.</li> <li>• Vêtements de travail.</li> <li>• Articles très sales.</li> <li>• Couches.</li> </ul>	<ul style="list-style-type: none"> <li>• Meilleur lavage pour articles très souillés.</li> <li>• Recommandée pour un nettoyage sanitaire.</li> </ul>
CHAUD (approximativement 49°C (120°F) ou telle que déterminée par l'eau chaude d'alimentation)	<ul style="list-style-type: none"> <li>• Blancs solides et articles de couleurs grand teint.</li> <li>• Vêtements de travail.</li> <li>• Articles souillés.</li> <li>• Couches.</li> </ul>	<ul style="list-style-type: none"> <li>• Meilleur nettoyage pour des articles sales.</li> <li>• Bon pour la désinfection.</li> </ul>
TIÈDE (Environ 38°C [100°F])	<ul style="list-style-type: none"> <li>• Rinçage de certains vêtements (EN OPTION).</li> <li>• Articles légèrement et modérément souillés.</li> <li>• Couleurs non résistantes et couleurs foncées.</li> <li>• Pressé permanent.</li> <li>• Soieries, lainages, nylon, acrylique.</li> </ul>	<ul style="list-style-type: none"> <li>• Les pressé-permanents se froisseront moins.</li> <li>• Moindre perte de couleur.</li> <li>• Permet de réduire le rétrécissement des tricots.</li> </ul>
FROID (Environ 16°C [60°F])	<ul style="list-style-type: none"> <li>• Pour tous les rinçages.</li> <li>• Tissus de couleurs non résistantes.</li> <li>• Vêtements super fragiles.</li> </ul>	<ul style="list-style-type: none"> <li>• Economise l'énergie.</li> <li>• Réduit la dégradation des couleurs.</li> <li>• Permet de réduire le rétrécissement.</li> <li>• Réduit les faux-plis.</li> </ul>

### Énergie

Il est possible d'économiser l'énergie, pendant le blanchissage, en suivant ces quelques conseils :

1. Le chauffage de l'eau de lavage constitue la plus grande dépense d'énergie. Economiser sur le chauffage de l'eau en rinçant à l'eau froide.
2. Laver par charge complète, mais sans surcharger.

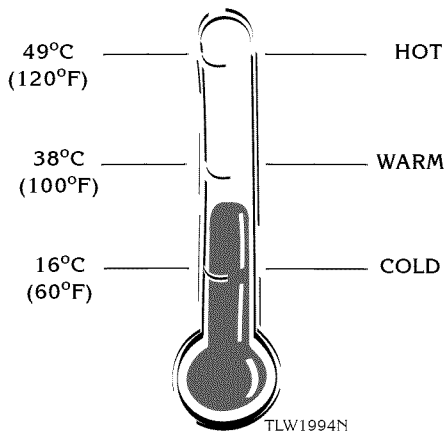

## Fonctionnement de votre machine à laver

### MISE EN GARDE

**Pour éviter les incendies, les décharges électriques, les blessures graves voire la mort des utilisateurs, consulter les consignes de sécurité avant de faire fonctionner la machine à laver.**

W522QU

**REMARQUE :** Toujours se conformer aux instructions d'entretien sur l'étiquette du fabricant.

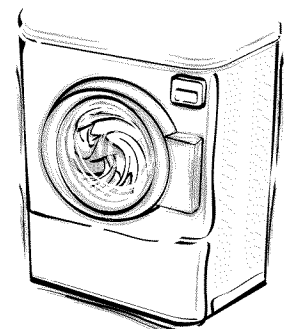

## Déterminer le cycle

**REMARQUE :** La durée des cycles peut être prolongée si un cycle de lavage Extra chaud est sélectionné.

### Cycle RÉGULIER

Utiliser pour les articles très sales, comme les vêtements de jeux ou de travail, les serviettes, les tee-shirts, etc. Ce cycle comporte un lavage par culbutage et deux rinçages, et offre la possibilité d'un troisième rinçage. L'essorage final commence à vitesse moyenne et se termine à haute vitesse.

### Cycle PRESSÉ PERMANENT

S'utilise pour les articles infroissables et synthétiques. Ce cycle comporte un lavage par culbutage et deux rinçages, et offre la possibilité d'un troisième rinçage. L'essorage final commence à vitesse moyenne et se termine à haute vitesse.

### Cycle LAVAGE À LA MAIN/DÉLICAT

Utiliser ce cycle pour les articles fragiles habituellement lavés à la main. Le cycle comporte un lavage par culbutage et deux rinçages, et offre la possibilité d'un troisième rinçage. L'essorage final extrait l'eau à faible vitesse.

### Cycle RINÇAGE-ESSORAGE

S'utilise pour rincer rapidement les articles. Le rinçage est suivi d'un essorage grande vitesse.

### Cycle d'essorage seulement

S'utilise pour extraire l'eau des articles mouillés. Ce cycle utilise l'essorage grande vitesse.

### OFF (ARRÊT)

Utiliser pour arrêter un cycle ou pour changer de cycle.

## Rinçage supplémentaire

Ce réglage en option est utile pour les personnes dont la peau est sensible à la lessive. En réglant le bouton « EXTRA RINSE » (EXTRA RINÇAGE) sur « ON », les cycles REGULAR (NORMAL), PERMANENT PRESS (TISSUS INFROISSABLES) et HANDWASH/DELICATE (LAVAGE À LA MAIN/TISSUS DÉLICATS) offre chacun un rinçage supplémentaire.

## Pour laver les vêtements

**IMPORTANT :** Avant de vous servir de votre nouvelle machine, veiller à ce que son fil soit branché à une prise électrique de 120V dotée d'une mise à la masse et d'une polarité adéquates. Veiller à ce que les tuyaux de la machine soient connectés aux robinets d'eau chaude et d'eau froide et que les robinets soient ouverts. Vérifier que le tuyau de vidange n'est pas tordu et qu'il est inséré dans un orifice de vidange. Se reporter aux INSTRUCTIONS D'INSTALLATION pour de plus amples détails quant à l'installation appropriée de la machine.

**IMPORTANT :** Avant d'effectuer le premier lavage, nettoyer l'intérieur de la machine à l'aide d'un nettoyeur à usages multiples ou d'une solution d'eau et de détergent et d'un linge humide afin d'enlever la poussière qui se serait déposée pendant l'expédition.

1. Rassembler les vêtements à laver. Vider les poches et les revers. Trier les articles par catégorie. Prétraiter les taches et les zones particulièrement souillées.

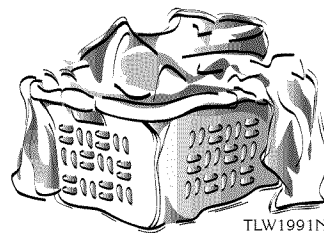

**IMPORTANT :** Enlever tous les objets tranchants du linge afin d'empêcher tout accroc ou déchirure des vêtements durant la marche normale de la machine.

- Mesurer et ajouter un détergent **peu moussant et de haute efficacité (HE)**, le produit assouplissant et l'eau de javel dans le tiroir de distributeur. Se reporter à la section Utilisation du tiroir de distributeur.

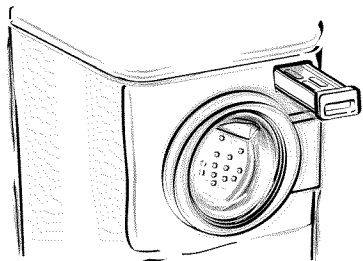

FLW2169N

**REMARQUE :** Les détergents à haute efficacité (HE) sont conçus spécialement pour les machines à laver à chargement frontal afin de réduire la mousse et d'accroître le pouvoir nettoyant. Rechercher sur l'étiquette de détergent le logo HE ou « haute efficacité ».



**IMPORTANT :** Si un produit autre qu'un détergent HE est utilisé, éviter les débordements de mousse en utilisant seulement la moitié de la quantité recommandée par le fabricant du produit.

- Mettre la brassée dans la machine à laver. Se reporter à la section Dimension de la brassée.

**REMARQUE :** De petits articles, comme des chaussettes de bébé, peuvent se coincer autour de la porte. Mettre ces articles dans un sac en filet pour vêtements.

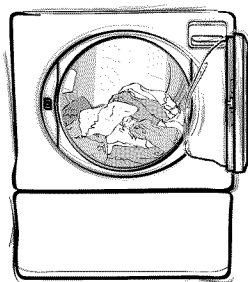

FLW2170N

Laver les articles volumineux comme les couvertures et les couvre-pieds au cycle HANDWASH/DELICATES (lavage à la main/délicat). Ce cycle comporte une faible agitation pour nettoyer les articles délicatement et en profondeur. Le cycle extra rinse (extra rinçage) peut être sélectionné pour assurer la disparition complète des résidus de savon. L'essorage final se fait à basse vitesse pour garder la charge en équilibre et minimiser l'usure des articles.

- Bien fermer la porte de chargement. Le lavage ne fonctionne pas si la porte est ouverte.

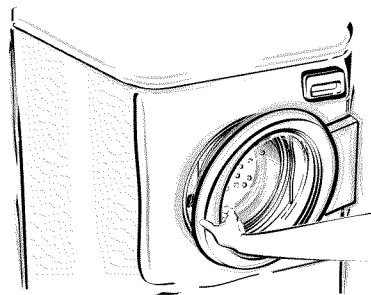

FLW2171N



## MISE EN GARDE

Afin de réduire le risque de blessures graves, ne pas modifier l'interrupteur de la porte de chargement en permettant à la machine de culbutter ou d'essorer avec la porte de chargement ouverte.

W095R2QU

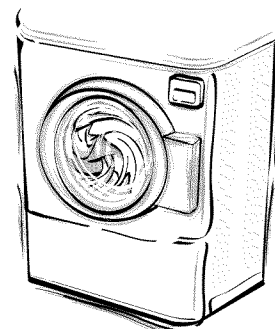

5. Régler les températures de lavage et de rinçage

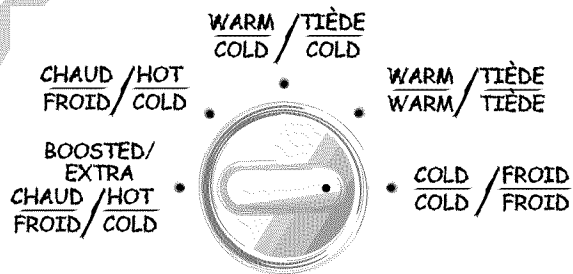

WASH / RINSE TEMP  
TEMPÉRATURES LAVAGE / RINÇAGE

FLW2177N

Il y a quatre ou cinq températures de LAVAGE/ RINÇAGE disponibles — Lavage à l'eau surchauffée/ Rinçage à l'eau froide (certains modèles seulement), Lavage à l'eau chaude/Rinçage à l'eau froide, Lavage à l'eau tiède/Rinçage à l'eau tiède, Lavage à l'eau tiède/Rinçage à l'eau froide, Lavage à l'eau froide/ Rinçage à l'eau froide.

Les réglages d'Économiseur d'énergie, marqués d'un astérisque (\*) sur certains modèles, indiquent quel choix de température utilisera le moins d'énergie.

Se reporter à la section Température de l'eau pour connaître la température la plus appropriée pour vos articles.



**MISE EN GARDE**

**Le hublot peut être très chaud pendant les cycles de lavage EXTRA CHAUD et CHAUD**

W325QU

6. Choisir au besoin EXTRA RINSE (EXTRA RINÇAGE).

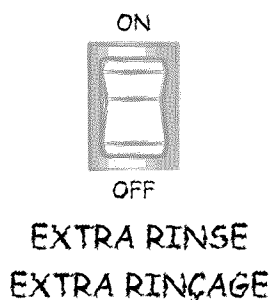

TLW2078N

Le rinçage supplémentaire est utile pour les peaux sensibles aux détergents. Lorsque le bouton EXTRA RINÇAGE est en position ON (marche), les cycles RÉGULIER, PRESSÉ PERMANENT et LAVAGE À LA MAIN/ DÉLICAT effectuent chacun un rinçage supplémentaire. Si le rinçage supplémentaire est souhaitée, mettre l'interrupteur en position ON (marche). Sinon, mettre le bouton en position OFF (arrêt).

7. Sélectionner le cycle en fonction du type de tissu à laver. La position du bouton est repérée par le point indicateur.
8. Enfoncer le bouton DÉMARRAGE pendant deux secondes pour démarrer le lave-linge. Le voyant PORTE s'allume peu de temps après, le tambour se remplit et commence à tourner.

**REMARQUE : La porte doit IMPÉRATIVEMENT être bien fermée pour que le lave-linge démarre.**

Pour ajouter ou retirer des articles après le démarrage du cycle, placer le bouton sélecteur de cycle en position ARRÊT. Attendre l'extinction du voyant PORTE (45 secondes environ après l'arrêt du cycle), ouvrir la porte, ajouter ou retirer des articles, puis reprendre le cycle.

Ce lave-linge ne comporte pas d'agitateur. Le linge est délicatement culbuté dans l'eau. Le processus de lavage consiste en une période de culbutage dans un sens, suivie d'un courte pause, puis d'un culbutage dans l'autre sens. Les pauses font partie du processus de culbutage et constituent l'une des particularités de ce lave-linge. Elles sont incluses au cycle.

**REMARQUE : Le temps de pause se prolongera si l'option Extra chaud est sélectionnée parce que l'appareil chauffe l'eau.**

### Changer le cycle

Si le cycle sélectionné n'est pas correct pour les tissus lavés, le réglage du cycle peut être changé pendant toute la durée du premier remplissage de lavage. Une fois que le lave-linge est rempli pour la première partie du cycle (lavage), le cycle en cours doit être interrompu et un nouveau cycle doit être démarré.

### **Pour changer le cycle avant la fin du premier remplissage :**

Changer le réglage du sélecteur de cycle.

### **Pour changer le cycle après la fin du premier remplissage et avant la fin du premier lavage :**

1. Interrompre le cycle en cours en plaçant le sélecteur de cycle en position ARRÊT.
2. Régler le sélecteur de température de LAVAGE/RINÇAGE.
3. Régler le sélecteur de cycle.
4. Activer éventuellement le EXTRA RINÇAGE.
5. Enfoncer le bouton DÉMARRAGE pendant deux secondes.

### **Pour changer le cycle après la fin du premier lavage :**

**REMARQUE : Ne recourir à ce changement que si la vitesse d'essorage finale n'est pas correcte pour le tissu lavé. Par exemple, si des articles fragiles sont lavés en cycle RÉGULIER, ils peuvent être endommagés par l'essorage à grande vitesse. De même, si des serviettes ou des blue-jeans sont lavés en cycle LAVAGE À LA MAIN/ DÉLICAT, la vitesse d'essorage réduite aura pour effet d'allonger la durée de séchage.**

1. Interrompre le cycle en cours en plaçant le sélecteur de cycle en position ARRÊT.
2. Redémarrer le cycle depuis le début. Se reporter à la section *Laver le linge*.

### **Vider l'eau après l'interruption d'un cycle**

Effectuer un cycle ESSORAGE. Ce cycle effectue un essorage grande vitesse qui pompe toute l'eau hors du lave-linge.

### **Trempage manuel**

Pour mouiller une charge de vêtements, lancer un programme de lavage. Une fois que la machine est remplie et que la cuve a commencé à culbuter, régler le sélecteur de cycle en position d'arrêt. Une fois que les vêtements ont trempé pendant assez longtemps, régler le sélecteur de cycle sur le cycle désiré et appuyer sur le bouton de démarrage pour redémarrer le cycle.

### **Voyant PORTE**

Lorsque le lave-linge est démarré, le voyant PORTE s'allume au bout de quelques instants. Il s'éteint 45 secondes environ après la fin du cycle.

### **Voyant LAVAGE**

Ce voyant s'allume durant la partie lavage de chaque cycle.

### **Voyant RINÇAGE**

Ce voyant s'allume durant la partie rinçage de chaque cycle.

### **Voyant ESSORAGE FINAL**

Ce voyant s'allume durant la période d'essorage final du cycle.

### **Voyant CHAUFFAGE (Voyant rouge)**

Ce voyant s'allume uniquement lorsque l'appareil est réglé à Extra chaud. Pendant que l'appareil chauffe l'eau, le voyant CHAUFFAGE est allumé.

### **Déséquilibre de la charge**

Si, à la fin du cycle, le linge est toujours trempé, la machine a dû réduire la vitesse d'essorage. Ceci protège la machine contre les dommages lorsque la charge est fortement déséquilibrée.

Si cela se produit, redistribuer la charge à la main et exécuter un cycle RINÇAGE-ESSORAGE.

Si le problème persiste, se reporter aux instructions de la section Avant le lavage du Guide d'utilisation et d'entretien.

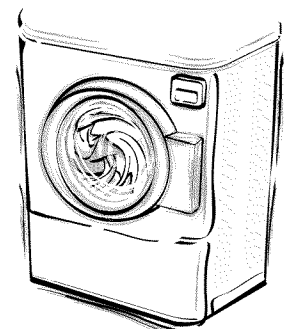

## Cycles de lavage

Les cycles du lave-linge comporte chacun plusieurs réglages possibles. La Tableau 1 indique les actions exécutées pour chacun des réglages de cycle.

<b>Cycle RÉGULIER</b>		
	<b>Action</b>	<b>Températures de l'eau</b>
<b>Lavage</b>	Remplissage et culbutage	Boosted Hot (surchauffée) (certains modèles), Hot (chaude), Warm (tiède) ou Cold (froide)
<b>Essorage</b>	Rotation par impulsions	
<b>Rinçage</b>	Remplissage et culbutage	Froid
<b>Essorage</b>	Rotation par impulsions	
<b>Extra Rinçage (facultatif)</b>	Remplissage et culbutage	Froid
<b>Essorage</b>	Rotation par impulsions	
<b>Rinçage final</b>	Remplissage et culbutage	Tiède ou froid
<b>Essorage</b>	Rotation par impulsions	
<b>Essorage</b>	Rotation modérée (650 tr/min)	
<b>Essorage final</b>	Rotation rapide (1000 tr/min)	
<b>Gonflement</b>	Culbutage	
<b>Cycle PRESSÉ PERMANENT</b>		
	<b>Action</b>	<b>Températures de l'eau</b>
<b>Lavage</b>	Remplissage et culbutage	Boosted Hot (surchauffée) (certains modèles), Hot (chaude), Warm (tiède) ou Cold (froide)
<b>Essorage</b>	Rotation par impulsions	
<b>Rinçage</b>	Remplissage et culbutage	Froid
<b>Essorage</b>	Rotation par impulsions	
<b>Extra Rinçage (facultatif)</b>	Remplissage et culbutage	Froid
<b>Essorage</b>	Rotation par impulsions	
<b>Rinçage final</b>	Remplissage et culbutage	Tiède ou froid
<b>Essorage</b>	Rotation par impulsions	
<b>Essorage</b>	Rotation modérée (650 tr/min)	
<b>Essorage final</b>	Rotation rapide (1000 tr/min)	
<b>Gonflement</b>	Culbutage	

<b>Cycle LAVAGE À LA MAIN/DÉLICAT</b>		
	<b>Action</b>	<b>Températures de l'eau</b>
<b>Lavage</b>	Remplissage et culbutage	Boosted Hot (surchauffée) (certains modèles), Hot (chaude), Warm (tiède) ou Cold (froide)
<b>Essorage</b>	Rotation par impulsions	
<b>Rinçage</b>	Remplissage et culbutage	Froid
<b>Essorage</b>	Rotation par impulsions	
<b>Extra Rinçage (facultatif)</b>	Remplissage et culbutage	Froid
<b>Essorage</b>	Rotation par impulsions	
<b>Rinçage final</b>	Remplissage et culbutage	Tiède ou froid
<b>Essorage</b>	Rotation par impulsions	
<b>Essorage final</b>	Rotation lente (500 tr/min)	
<b>Gonflement</b>	Culbutage	
<b>Cycle RINÇAGE-ESSORAGE</b>		
	<b>Action</b>	<b>Températures de l'eau</b>
<b>Rinçage</b>	Remplissage et culbutage	Tiède ou froid
<b>Essorage</b>	Rotation par impulsions	
<b>Essorage</b>	Rotation modérée (650 tr/min)	
<b>Essorage final</b>	Rotation rapide (1000 tr/min)	
<b>Gonflement</b>	Culbutage	

**REMARQUE :** Lorsque l'option EXTRA RINÇAGE est sélectionnée, le rinçage se fait à l'eau froide.

### Bruits normaux émis par la machine

<b>Bruits</b>	<b>Cause</b>
<b>Accélération</b>	Ce bruit est entendu au cours de l'essorage de tous les cycles.
<b>Tapotement</b>	Ces bruits proviennent des attaches métalliques, fermetures éclairs, boucles de ceinture ou pièces cognant le tambour ou la vitre.
<b>Bruit sourd</b>	La machine à laver peut être déséquilibrée. Cette machine est conçue pour équilibrer la charge au cours du culbutage. Si la machine est particulièrement déséquilibrée, appuyer sur le bouton de réglage pour arrêter la machine et redistribuer la charge à l'intérieur.
<b>Grondement</b>	La machine à laver n'est peut-être pas à niveau. Arrêter la machine et ajuster les pieds de nivellement. Se reporter aux INSTRUCTIONS D'INSTALLATION pour de plus amples informations.

## Utilisation du tiroir distributeur

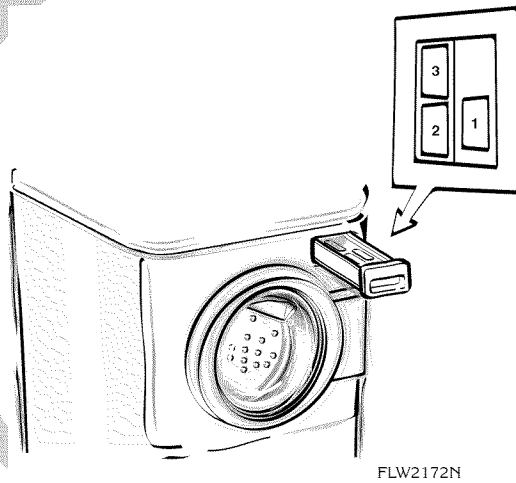

- 1 Détergent
- 2 Agent de blanchiment
- 3 Assouplissant

## Compartiment à détergent

Le compartiment à détergent se trouve dans la partie droite du tiroir distributeur. Il s'agit du compartiment 1 de l'illustration.

Utiliser des détergents liquides ou en poudre peu moussants recommandés pour les lave-linge à haut rendement ou à chargement frontal. Il est également possible d'utiliser du javellisant en poudre dans le tiroir avec le détergent.

**REMARQUE : Les détergents à haute efficacité (HE) sont conçus spécialement pour les machines à laver à chargement frontal afin de réduire la mousse et d'accroître le pouvoir nettoyant. Rechercher sur l'étiquette de détergent le logo HE ou « haute efficacité ».**



**REMARQUE : Si un produit autre qu'un détergent HE est utilisé, éviter les débordements de mousse en utilisant seulement la moitié de la quantité recommandée par le fabricant du produit.**

Verser la quantité de détergent recommandée. L'excès de détergent ou l'emploi d'un détergent moussant ordinaire pourrait produire un moussage excessif, nécessitant un rinçage supplémentaire à l'eau froide. Verser le détergent avec précaution pour ne pas déborder dans les compartiments voisins. Le mélange de détergent dans l'assouplisseur peut rendre celui-ci gélatineux.

**REMARQUE : Le niveau normal de mousse doit être à moins de la mi-hauteur de la porte.**

## Compartiment à javellisant liquide

Le compartiment à javellisant liquide se trouve dans le coin avant gauche du tiroir distributeur. Il s'agit du compartiment 2 de l'illustration. Il est conçu pour empêcher tout contact du linge avec du javellisant non dilué.

Utiliser du produit liquide. **Ne pas placer de javellisant en poudre dans ce compartiment. Le javellisant en poudre ne s'utilise que dans le compartiment à détergent et peut être ajouté au détergent.**

**NE PAS utiliser plus que le niveau maximum indiqué dans le compartiment à javellisant.** Le dépassement de la quantité maximale peut résulter en une distribution anticipée du produit susceptible d'endommager les tissus.

Verser le javellisant avec précaution dans le compartiment avant de démarrer le lavage.

Prendre garde à ne pas renverser de javellisant non dilué. C'est un produit chimique puissant qui peut endommager certains tissus s'il n'est pas correctement dilué. Suivre les consignes d'utilisation figurant sur l'étiquette du produit.

Fermer le tiroir distributeur avec précaution. Ne pas laisser le javellisant déborder dans les autres compartiments.



## Compartiment à assouplisseur

Le compartiment à assouplisseur se trouve dans le coin arrière gauche du tiroir distributeur. Il s'agit du compartiment 3 de l'illustration.

Ne pas utiliser plus que le niveau maximum indiqué dans compartiment à assouplisseur. Le dépassement de la quantité maximale peut résulter en une distribution anticipée du produit susceptible de tacher les tissus.

Verser de l'assouplisseur dans le compartiment avant de démarrer le lavage. L'assouplisseur est distribué durant le dernier cycle de rinçage.

Fermer le tiroir distributeur avec précaution. Ne pas laisser l'assouplisseur déborder dans les autres compartiments.

## Nettoyer le distributeur

Verser de l'eau chaude dans le tiroir du distributeur et vérifier qu'elle passe dans chaque compartiment. Nettoyer soigneusement tout résidu à l'aide d'une petite brosse.

Il n'est pas nécessaire de retirer le tiroir distributeur pour l'entretien normal. S'il est nécessaire, pour quelque motif, de retirer le tiroir distributeur, utiliser l'outil conçu à cette fin (pièce no 318P4) pour éviter d'endommager le tiroir.

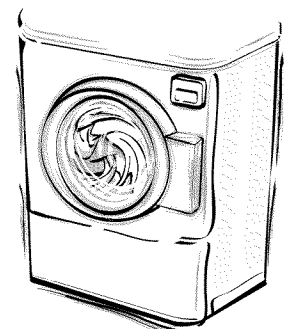

# Soins des vêtements

## Problèmes les plus fréquents

Pour conserver la blancheur ou l'éclat des articles, toujours les laver de la meilleure façon pour éviter l'encrassement et l'entartrage. Dès l'apparition de signes de ternissement, corriger la situation.

Problème	Cause	Solution
Articles grisâtres ou ternes	Manque de détergent	Ajouter le détergent à faible savonnage recommandé dans le tiroir du distributeur de mettre les vêtements. Les détergents doux ne sont pas suffisants pour les souillures courantes.
	Triage inadéquat	Laver séparément les articles blancs. Séparer les articles très sales des articles moins sales. Les articles peuvent prendre la saleté de l'eau sale.
	L'eau n'est pas suffisamment chaude	Les articles blancs seront plus blancs si lavés à l'eau chaude. Augmenter la température.
Articles jaunis	Saletés non enlevées	Les saletés générées par le corps sont difficiles à enlever. Vérifier le bord des draps et des taies d'oreillers, le bas des tee-shirts, etc. Si ces endroits sont blancs, et le centre est jauni, c'est que le tissu contient de la saleté résiduelle. Utiliser suffisamment de détergent et de l'eau chaude. Ajouter éventuellement un produit javelisant au chlore.
	Articles tachés par l'eau ferreuse	Pour s'assurer qu'il s'agit bien d'une tache de rouille, utiliser un produit anti-rouille recommandé pour la machine à laver et appliquer sur une des parties du vêtement. Respecter les instructions indiquées sur la bouteille pour les articles plus importants.
	Vieux articles	Certains tissus blancs jaunissent avec le temps et ne peuvent être blanchis.
Articles déchirés ou endommagés	Utilisation incorrecte d'eau de javel	Domages irréversibles aux articles. Toujours remplir en dessous du niveau maximum du compartiment du distributeur.
	Préparation insuffisante	Attacher toutes les agrafes et remonter les fermetures à glissière. Reprendre les accrocs. Vider les poches.

suite

Problème	Cause	Solution
Charpie excessive	Tri incorrect	Les tissus qui libèrent de la charpie ne doivent pas être lavés avec ceux qui l'attirent.
	Détergent insuffisant ou détergent sans phosphate	Mettre suffisamment de détergent pour que la charpie demeure en suspension dans l'eau et soit évacuée avec l'eau. Ne pas faire savonner l'eau avec excès.
	Mélange de divers types de tissus	Les tricots et le pressé permanent attirent la peluche. Ne les laver qu'avec des vêtements semblables. Ajouter un assouplisseur dans l'eau de rinçage.
Froissement	Tri incorrect	Les articles volumineux ne doivent pas être lavés avec des articles légers comme les chemises de nuit.
	Cycle inadéquat	S'assurer que le cycle choisi est adéquat pour le type d'articles.
	Température incorrecte	Un lavage à l'eau froide ou à l'eau tiède suivi d'un rinçage à l'eau froide réduit le froissement.

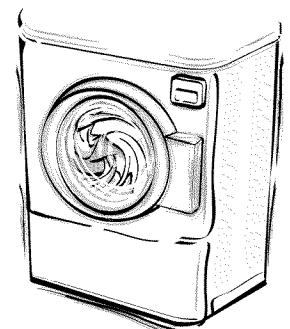

# Entretien

---

## Graissage

- Toutes les pièces en mouvement sont sous carter étanche à graissage permanent ou équipées de paliers non lubrifiés. Aucun graissage supplémentaire n'est nécessaire.
- Ne pas lubrifier la charnière de la porte. La remplacer si elle grince.

## Par temps froid

- S'il fait froid (températures inférieures au point de gel) le jour de livraison de la machine à laver, ou dans le cas où on la rangerait dans un endroit sans chauffage pendant les mois de basses températures, laisser réchauffer la machine avant de la faire fonctionner.

## Entretien de la machine à laver

- N'utiliser qu'un chiffon humide ou savonneux pour nettoyer le tableau de commande. Certains produits de pré-lavage à pulvérisation risquent d'endommager la finition du panneau de commande ou l'intérieur.
- Essuyer la caisse selon le besoin. Dans le cas d'un renversement de détergent, d'eau de Javel ou d'autres produits lessiviels sur la caisse, essuyer immédiatement. Certains produits provoquent l'endommagement permanent de la caisse.
- N'utiliser ni éponges métalliques ni produits de nettoyage abrasifs.
- Le tambour et la vitre n'ont pas besoin d'entretien particulier. Les nettoyer cependant après le lavage d'articles spéciaux.
- L'extérieur de la vitre se nettoie avec du produit pour les vitres.
- Pour éviter que le tambour de la machine à laver ne prenne une odeur de moisi, faire à l'occasion un cycle de rinçage avec eau de Javel.

## Nettoyage du sceau autour du hublot

Pour assurer la fermeture hermétique de la porte et éviter les fuites d'eau, les surfaces suivantes doivent être essuyées périodiquement :

- Le périmètre extérieur du hublot vitré, là où le sceau est en contact avec le verre
- La surface avant du joint d'étanchéité de la porte.

Une solution d'eau et de savon doux suffit habituellement. S'il y a accumulation extrême de sels à cause de la dureté de l'eau, il peut être nécessaire de nettoyer les surfaces à l'aide d'un produit chimique contre le calcaire.

## Remplacement des boyaux

- Les boyaux et les autres pièces en caoutchouc se détériorent après un usage prolongé. Les boyaux peuvent se fendiller, cloquer ou s'user à cause de la température et des pressions élevées auxquelles ils sont soumis.
- Tous les boyaux doivent être vérifiés une fois par mois pour y déceler les signes visibles de détérioration. Un boyau montrant les signes d'usure mentionnés ci-dessus doit être remplacé immédiatement.
- Tous les boyaux doivent être remplacés tous les cinq ans.

## Filtres

- Une fois par année, inspecter les filtres des boyaux de remplissage pour voir s'ils sont endommagés ou si des débris s'y sont déposés. Les nettoyer ou les remplacer au besoin.
- Si le remplissage de la cuve est plus lent que la normale, inspecter les filtres. Les nettoyer ou les remplacer au besoin.
- Commander la pièce no F270300 chez le distributeur agréé le plus proche.

## Vacances et longues périodes de non-utilisation

- Pour éviter tous dommages matériels causés par une inondation, fermer l'arrivée d'eau chaque fois que la machine doit rester inutilisée pendant une longue période de temps.
- Laisser la porte de chargement ouverte si la machine doit rester inutilisée pendant de longues périodes pour permettre au tambour de sécher et éviter que la machine ne prenne une odeur de moisi.

## Réinstallation du matériel d'expédition

Pour éviter des dommages à la machine à laver lorsqu'elle est démenagée, les accessoires d'expédition DOIVENT être réinstallés.

- Débrancher le cordon d'alimentation électrique de la machine à laver.
- Tout en retenant le panneau d'accès avant, retirer deux vis du bord inférieur du panneau.
- Abaisser doucement le panneau pour le retirer de la machine.

- Placer les manchons antichocs sur les quatre amortisseurs. Refer to the illustration below.
- Insérer l'extrémité courbée de l'attache d'expédition dans la fente ouverte du support du moteur.
- Fixer l'attache à l'aide des cinq boulons et des écrous.
- Remettre en place le panneau d'accès avant.

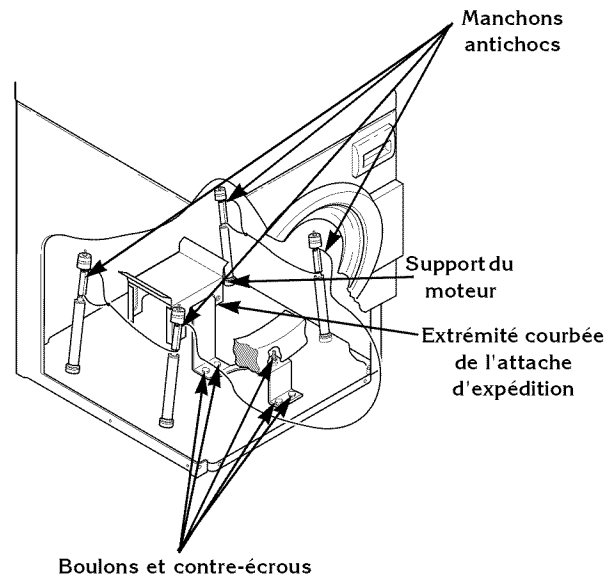

FLW2182N

Se reporter aux INSTRUCTIONS D'INSTALLATION pour la procédure à suivre lorsque la machine à laver est déplacée.

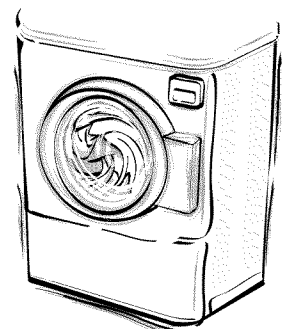

## Nettoyage du collecteur d'objets étrangers

La pompe de la machine à laver est munie d'un collecteur qui peut retenir des objets étrangers. Il peut être nécessaire de nettoyer le collecteur si l'eau s'écoule plus lentement qu'à l'habitude. Pour ce faire :

- Débrancher le cordon d'alimentation électrique de la machine à laver.
- Tout en retenant le panneau d'accès avant, retirer deux vis du bord inférieur du panneau.
- Abaisser doucement le panneau pour le retirer de la machine.

**REMARQUE :** Il est possible que de l'eau se trouve dans la pompe. Utiliser un chiffon ou un contenant pour recueillir l'eau. Si le tambour de la machine à laver est rempli d'eau, utiliser un aspirateur avale-tout pour aspirer l'eau.

- En ayant le chiffon ou l'aspirateur à proximité, dévisser le bouchon du côté gauche de la pompe et le retirer.
- Retirer les déchets du collecteur.
- Remettre en place le collecteur et le panneau d'accès.
- Rebrancher la machine à laver.

## Maintenance préventive

Suivre ces directives pour assurer le fonctionnement adéquat de la machine à laver. Téléphoner au technicien si un des problèmes suivants survient : eau sur le sol; accroissement du bruit pendant le fonctionnement; résidu d'eau dans le tambour à la fin d'un cycle.

Fréquence	Procédure de maintenance
Tous les mois	<ol style="list-style-type: none"><li>1. Vérifier tous les tuyaux et tous les drains pour voir s'il y a des fuites.</li><li>2. Vérifier le verrou de la porte pour voir s'il fonctionne correctement.</li><li>3. Nettoyer le tiroir distributeur. Se reporter à section <i>Utilisation du tiroir distributeur</i>.</li><li>4. Vérifier que la machine à laver est à niveau.</li></ol>
Tous les six mois	<ol style="list-style-type: none"><li>1. Nettoyer les filtres des tuyaux d'arrivée d'eau.</li><li>2. Nettoyer la garniture de la porte à l'aide d'une solution d'eau de Javel et d'eau.</li></ol>
Tous les cinq ans	Demander à un technicien qualifié de procéder à la maintenance préventive générale de la machine à laver pour en assurer le bon fonctionnement.

# Dépannage

Utiliser ces conseils de dépannage avant d'appeler un réparateur. Ils vous feront éventuellement économiser du temps et de l'argent.

Problème	Cause possible/Solution
La machine ne se remplit pas	<ul style="list-style-type: none"><li>• Vérifier que le cordon d'alimentation est complètement branché dans la prise électrique.</li><li>• Vérifier que les robinets d'eau chaude et froide sont ouverts.</li><li>• Vérifier que les tuyaux de remplissage ne sont pas tordus.</li><li>• Pousser et tenir le bouton démarrage (start) pendant deux secondes pour redémarrer la machine à laver.</li><li>• S'assurer que les commandes sont bien réglées.</li><li>• S'assurer que la porte de chargement est fermée hermétiquement.</li><li>• Vérifier le fusible ou le disjoncteur dans le panneau électrique.</li><li>• Nettoyer les filtres du robinet mélangeur d'eau et ceux des tuyaux de remplissage, au niveau du robinet. (Le propriétaire devra défrayer les coûts de service pour nettoyer les filtres.)</li></ul>
La machine ne démarre pas	<ul style="list-style-type: none"><li>• S'assurer que la porte est solidement fermée.</li><li>• Pousser et tenir le bouton démarrage (start) pendant deux secondes pour repartir la machine à laver.</li><li>• Vérifier que le cordon d'alimentation est complètement branché dans la prise électrique.</li><li>• S'assurer que le sélecteur n'est pas à OFF (ARRÊT).</li><li>• Vérifier le fusible ou le disjoncteur dans le panneau électrique.</li><li>• S'assurer que le loquet de la porte est ajusté adéquatement par rapport au verrou.</li></ul>
La machine n'essore pas/ne culbute pas	<ul style="list-style-type: none"><li>• S'assurer que la porte de chargement est bien fermée.</li><li>• Pousser et tenir le bouton démarrage (start) pendant deux secondes pour redémarrer la machine à laver.</li><li>• Vérifier que le cordon d'alimentation est complètement branché dans la prise électrique.</li><li>• Vérifier les réglages.</li><li>• Vérifier le fusible ou le disjoncteur dans le panneau électrique.</li><li>• La courroie d'entraînement est cassée. Appeler un réparateur qualifié.</li><li>• Un objet étranger peut bloquer le collecteur. Nettoyer le collecteur. Se reporter à la section <i>Entretien</i>.</li></ul>
La machine s'arrête durant le cycle	<ul style="list-style-type: none"><li>• Il est normal que la machine à laver fasse des pauses.</li><li>• La brassée peut être déséquilibrée. La machine à laver s'arrêtera et l'essorage redémarrera automatiquement. Si la brassée est trop déséquilibrée, tourner le bouton à OFF (ARRÊT) et redistribuer la charge.</li><li>• Vérifier le fusible ou le disjoncteur dans le panneau électrique.</li></ul>
La machine ne se vide pas	<ul style="list-style-type: none"><li>• Vérifier que le tuyau de vidange n'est pas tordu.</li><li>• Vérifier que le tuyau de vidange n'est pas bouché.</li><li>• S'assurer que le drain prise n'est pas bouché.</li><li>• Se reporter à la section <i>Installation</i> et s'assurer que le tuyau de vidange est correctement installé.</li><li>• Un objet étranger peut bloquer le collecteur. Nettoyer le collecteur. Se reporter à la section <i>Entretien</i>.</li></ul>

suite

Problème	Cause possible/Solution
Il y a une fuite d'eau	<ul style="list-style-type: none"> <li>• Vérifier que les tuyaux de remplissage sont bien fixés aux robinets et au robinet mélangeur d'eau de la machine à laver.</li> <li>• Vérifier l'état des tuyaux de remplissage. Remplacer les tuyaux de remplissage tous les cinq ans.</li> <li>• Vérifier l'état du joint d'étanchéité en caoutchouc autour de la porte pour voir s'il est déchiré ou troué.</li> <li>• S'assurer que le drain prise n'est pas bouché.</li> <li>• Vérifier la tuyauterie de la maison.</li> <li>• Il se peut que la cuve soit trop remplie ou que le détergent mousse trop. S'assurer d'utiliser un détergent faible pouvoir moussant et à haute efficacité (HE), et de ne pas surcharger la machine.</li> <li>• S'assurer que le périmètre extérieur du hublot, là où le joint d'étanchéité est en contact avec le verre, est net.</li> </ul>
Il y a trop de mousse	<ul style="list-style-type: none"> <li>• La charge d'articles peut créer trop de mousse. S'assurer d'utiliser un détergent peu moussant pour machines à haute efficacité (HE).</li> <li>• S'assurer d'utiliser la quantité de détergent recommandée sur l'étiquette du détergent. Si un produit autre qu'un détergent HE est utilisé, utiliser seulement la moitié de la quantité recommandée par le fabricant du produit.</li> <li>• La machine est peut-être surchargée. S'assurer que les charges d'articles à laver sont adéquates.</li> </ul>
La machine vibre, se déplace légèrement	<ul style="list-style-type: none"> <li>• Vérifier que la machine à laver est de niveau. Si ce n'est pas le cas, des vibrations peuvent se produire.</li> <li>• S'assurer que la machine est installée sur un plancher solide, résistant et bien droit. Ne pas installer la machine à laver sur de la moquette, sur un couvre-sol souple, sur une plate-forme ou sur une structure instable.</li> <li>• S'assurer que des pattes en caoutchouc sont installées sur les quatre pattes de mise à niveau.</li> <li>• Essayer de placer la machine à laver le plus près possible d'un coin de la pièce ou près d'un mur de soutien structural extérieur.</li> </ul>
La machine fait du bruit	<ul style="list-style-type: none"> <li>• Vérifier que la machine à laver est de niveau. Si ce n'est pas le cas, des vibrations peuvent se produire.</li> <li>• Certains sons peuvent être des sons normaux de fonctionnement pour une machine à laver à chargement frontal. Se reporter à la section Bruits normaux de la machine à laver.</li> </ul>
Le linge est trop mouillé	<ul style="list-style-type: none"> <li>• Il se peut que la charge soit déséquilibrée. La machine peut avoir limité la vitesse d'essorage pour éviter des dommages. Redistribuer la charge et effectuer un cycle de RINÇAGE et d'ESSORAGE (RINSE &amp; SPIN).</li> <li>• La charge est trop petite. Ajouter des articles.</li> </ul>
L'eau n'est pas à la bonne température	<ul style="list-style-type: none"> <li>• S'assurer que les commandes sont bien réglées.</li> <li>• Vérifier les tuyaux de remplissage. Vérifier que le tuyau du robinet d'eau chaude est branché sur le robinet mélangeur d'eau chaude (signalé par un « H ») et que le robinet d'eau froide est branché sur le mélangeur d'eau froide (signalé par un « C »).</li> <li>• Vérifier les réglages du chauffe-eau de la salle de lavage.</li> </ul>



## Personne-ressource

En cas de nécessité d'entretien, contacter le centre de service après-vente agréé le plus proche. Pour obtenir les coordonnées du centre de service le plus près de chez vous, consulter notre site [www.comlaundry.com](http://www.comlaundry.com).

Si vous ne pouvez pas trouver un centre de service après-vente agréé ou si vous n'êtes pas satisfait de l'entretien de votre machine, contacter :

Alliance Laundry Systems LLC  
Shepard Street  
P.O. Box 990  
Ripon, Wisconsin 54971-0990  
U.S.A.  
[www.comlaundry.com](http://www.comlaundry.com)  
Téléphone : (920)748-3121

Date de l'achat \_\_\_\_\_

Numéro du modèle \_\_\_\_\_

Numéro de la série \_\_\_\_\_

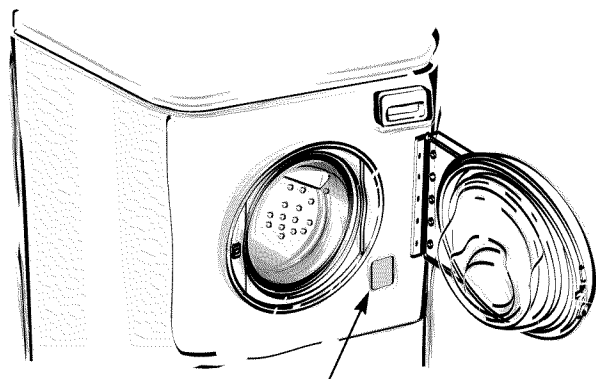

Numéro du  
modèle et numéro  
de série

FLW2173N

Pour toute communication relative à votre machine à laver, VEUILLEZ FOURNIR LES NUMEROS DE MODELE ET DE SERIE. Les numéros de modèle et de série se trouvent sur la plaque signalétique située à l'emplacement indiqué. Veuillez fournir aussi une photocopie de votre contrat de vente et tous les reçus d'entretien.

Si vous avez besoin de pièces de rechange, contactez le revendeur de votre machine à laver ou visitez notre site Web à [www.comlaundry.com](http://www.comlaundry.com).



## MISE EN GARDE

Pour réduire le risque de blessure grave voire la mort, **NE PAS** tenter de réparer ou de remplacer des pièces de la machine, d'effectuer de réparations à moins qu'elles soient spécifiquement indiquées dans les instructions d'entretien ou dans un guide de réparation et que vous les compreniez et soyez qualifiés pour leur exécution.

W025QB

