

Use & Care Guide
Manual de Uso y Cuidado
English/Español

Kenmore Elite®

Microwave Oven

2.2 Cu. Ft., 1200 Watts

Horno de Microondas

2.2 Pies.Cúbicos, 1200 Vatios

Models / Modelos:

405.74229310 - Black / Negro

405.74223310 - Stainless Steel / Acero Inoxidable / Negro

Customer Assistance / Asistencia al Cliente

1-800-842-1289

Sears Brands Management Corporation
Hoffman Estates, IL 60179 U.S.A.

www.kenmore.com

www.sears.com

www.kmart.com



PRECAUTIONS TO AVOID POSSIBLE EXPOSURE TO EXCESSIVE MICROWAVE ENERGY

- (a) Do not attempt to operate this oven with the door open since this can result in harmful exposure to microwave energy. It is important not to defeat or tamper with the safety interlocks.
- (b) Do not place any object between the oven front face and the door or allow soil or cleaner residue to accumulate on sealing surfaces.
- (c) **Do not operate the oven if it is damaged. It is particularly important that the oven door closes properly and that there is no damage to the:**
 - (1) **DOOR (bent)**
 - (2) **HINGES AND LATCHES (broken or loosened)**
 - (3) **DOOR SEALS AND SEALING SURFACE**
- (d) **The oven should not be adjusted or repaired by anyone except properly qualified service personnel.**

Specifications

Model:	405.74229310/405.74223310
Rated Voltage:	120V~ 60Hz
Rated Input Power(Microwave):	1700W
Rated Output Power(Microwave):	1200W
Oven Capacity:	2.2 cu.ft./62 L
Turntable Diameter:	Ø16.5 inch/420 mm
External Dimensions:	24.05X19.65X13.63 inch (611X499X346 mm)
Net Weight:	Approx. 42.33 Lbs (19.2 kg)

IMPORTANT SAFETY INSTRUCTIONS

WARNING To reduce the risk of burns, electric shock, fire, injury to persons or exposure to excessive microwave oven energy when using your appliance, follow basic safety precautions, including the following:

1. Read all instructions before using the appliance.
2. Read and follow the specific: "PRECAUTIONS TO AVOID POSSIBLE EXPOSURE TO EXCESSIVE MICROWAVE ENERGY" found on page 1.
3. As with most cooking appliances, close supervision is necessary to reduce the risk of a fire in the oven cavity.
4. To reduce the risk of fire in the oven cavity:
 - i) Do not overcook food. Carefully attend the appliance when paper, plastic, or other combustible materials are placed inside the oven to facilitate cooking.
 - ii) Remove wire twist-ties and metal handles from paper or plastic containers/bags before placing them in the oven.
 - iii) If materials inside the oven ignite, keep the oven door closed. Turn the oven off, and unplug the appliance. Disconnect the power cord, shut off power at the fuse or circuit breaker panel.
 - iv) Do not use the oven cavity for storage purposes. Do not leave paper products, cooking utensils, or food in the cavity when not in use.
5. This oven must be grounded. Connect only to properly grounded outlet. See "GROUNDING INSTRUCTIONS" found on page 3.
6. Install or locate this oven only in accordance with the installation instructions provided.
7. Some products such as whole eggs and sealed containers-for example, closed glass jars- are able to explode and should not be heated in the oven.
8. Use this appliance only for its intended uses as described in this manual. Do not use corrosive chemicals or vapors in this appliance. This oven is specifically designed to heat or cook or dry food. It is not designed for industrial or laboratory use.
9. As with any appliance, close supervision is necessary when used by children.
10. Do not operate this oven if it has a damaged cord or plug, if it is not working properly or if it has been damaged or dropped.
11. This microwave should be serviced only by qualified service personnel.
12. Do not cover or block any openings on the oven.
13. Do not store or use this appliance outdoors.
14. Do not use this oven near water, for example, near a kitchen sink, in a wet basement, near a swimming pool, or similar locations.
15. Do not immerse cord or plug in water.
16. Keep cord away from heated surfaces.
17. Do not let cord hang over edge of table or counter.
18. When cleaning surfaces of door and oven that comes together on closing the door, use only mild, nonabrasive soaps or detergents applied with a sponge or soft cloth.
19. **This appliance is for private household use only.**

20. Liquids, such as water, coffee, or tea are able to be overheated beyond the boiling point without appearing to be boiling. Visible bubbling or boiling when the container is removed from the microwave oven is not always present. THIS COULD RESULT IN VERY HOT LIQUIDS SUDDENLY BOILING OVER WHEN THE CONTAINER IS DISTURBED OR A SPOON OR OTHER UTENSIL IS INSERTED INTO THE LIQUID.
- i) Do not overheat the liquid.
 - ii) Stir the liquid both before and halfway through heating it.
 - iii) Do not use straight-sided containers with narrow necks.
 - iv) After heating, allow the container to stand in the microwave oven for a short time before removing the container.
 - v) Use extreme care when inserting a spoon or other utensil into the container.

SAVE THESE INSTRUCTIONS

GROUNDING INSTRUCTIONS

DANGER

Electric Shock Hazard

Touching some of the internal components can cause serious personal injury or death. Do not disassemble this appliance.

WARNING

Electric Shock Hazard

An improperly grounded appliance can result in electric shock. Do not plug into an outlet until appliance is properly installed and grounded.

Three-pronged (grounding) plug

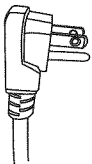

This appliance must be grounded. In the event of an electrical short circuit, grounding reduces the risk of electric shock by providing an escape wire for the electric current. To protect against electrical shock, this appliance is equipped with a cord having a 3-prong grounding-type plug for insertion into a proper grounding-type receptacle. DO NOT alter the plug for use in a 2-prong receptacle. If the plug will not fit into a receptacle, have the proper receptacle installed by a qualified electrician.

Consult a qualified electrician or serviceman if the grounding instructions are not completely understood or if doubt exists as to whether the appliance is properly grounded. If it is necessary to use an extension cord, use only a 3-wire extension cord that has a 3-pronged grounding plug, and a 3-slot receptacle that will accept the plug on the appliance. The marked rating of the extension cord shall be equal to or greater than the electrical rating of the appliance.

1. A short power-supply cord is provided to reduce the risks resulting from becoming entangled in or tripping over a longer cord.
2. Longer cord sets or extension cords are available and may be used if care is exercised in their use.
3. If a long cord sets or extension cord is used:
 - i) The marked electrical rating of the cord set or extension marked electrical rating of the cord set or extension cord should be at least as great as the electrical rating of the appliance.
 - ii) The extension cord must be a grounding-type 3-wire cord.
 - iii) The longer cord should be arranged so that it will not drape over the countertop or tabletop where it can be pulled on by children or tripped over unintentionally.

Radio Interference

1. Operation of the microwave oven may cause interference to your radio, TV or similar equipment.
2. When there is interference, it may be reduced or eliminated by taking the following measures:
 - i) Clean door and sealing surface of the oven.
 - ii) Reorient the receiving antenna of radio or television.
 - iii) Relocate the microwave oven with respect to the receiver.
 - iv) Move the microwave oven away from the receiver.
 - v) Plug the microwave oven into a different outlet so that microwave oven and receiver are on different branch circuits.

UTENSILS

CAUTION

Personal Injury Hazard

Tightly-closed utensils could explode. Closed containers should be opened and plastic pouches should be pierced before cooking.

See the instructions on "Materials you can use in microwave oven or to be avoided in microwave oven."

There may be certain non-metallic utensils that are not safe to use for microwaving. If in doubt, you can test the utensil in question following the procedure below.

Utensil Test:

1. Fill a microwave-safe container with 1 cup of cold water (250ml) along with the utensil in question.
2. Cook on maximum power for 1 minute.
3. Carefully feel the utensil. If the empty utensil is warm, do not use it for microwave cooking.
4. **Do not exceed 1 minute cooking time.**

Materials you can use in microwave oven

Utensils	Remarks
Aluminum foil	Shielding only. Small smooth pieces can be used to cover thin parts of meat or poultry to prevent overcooking. Arcing can occur if foil is too close to oven walls. The foil should be at least 1 inch (2.5cm) away from oven walls.
Browning dish	Follow manufacturer's instructions. The bottom of browning dish must be at least 3/16 inch (5 mm) above the turntable. Incorrect usage may cause the turntable to break.
Dinnerware	Microwave-safe only. Follow manufacturer's instructions. Do not use cracked or chipped dishes.
Glass jars	Always remove lid. Use only to heat food until just warm. Most glass jars are not heat resistant and may break.
Glassware	Heat-resistant oven glassware only. Make sure there is no metallic trim. Do not use cracked or chipped dishes.
Oven cooking bags	Follow manufacturer's instructions. Do not close with metal tie. Make slits to allow steam to escape.
Paper plates and cups	Use for short-term cooking/warming only. Do not leave oven unattended while cooking.
Paper towels	Use to cover food for reheating and absorbing fat. Use with supervision for a short-term cooking only.
Parchment paper	Use as a cover to prevent splattering or a wrap for steaming.
Plastic	Microwave-safe only. Follow the manufacturer's instructions. Should be labeled "Micro wave Safe". Some plastic containers soften, as the food inside gets hot. "Boiling bags" and tightly closed plastic bags should be slit, pierced or vented as directed by package.
Plastic wrap	Microwave-safe only. Use to cover food during cooking to retain moisture. Do not allow plastic wrap to touch food.
Thermometers	Microwave-safe only (meat and candy thermometers).
Wax paper	Use as a cover to prevent splattering and retain moisture.

Materials to be avoided in microwave oven

Utensils	Remarks
Aluminum tray	May cause arcing. Transfer food into microwave-safe dish.
Food carton with metal handle	May cause arcing. Transfer food into microwave-safe dish.
Metal or metal-trimmed utensils	Metal shields the food from microwave energy. Metal trim may cause arcing.
Metal twist ties	May cause arcing and could cause a fire in the oven.
Paper bags	May cause a fire in the oven.
Plastic foam	Plastic foam may melt or contaminate the liquid inside when exposed to high temperature.
Wood	Wood will dry out when used in the microwave oven and may split or crack.

SETTING UP YOUR OVEN

Names of Oven Parts and Accessories

Remove the oven and all materials from the carton and oven cavity.

Your oven comes with the following accessories:

Glass tray	1
Turntable ring	1
Instruction Manual	1

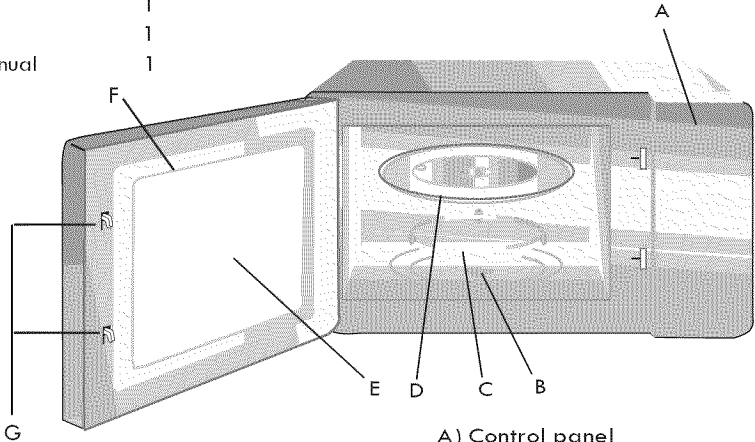

- A) Control panel
- B) Turntable shaft
- C) Turntable ring
- D) Glass tray
- E) Observation window
- F) Oven Door
- G) Safety interlock system

Turntable Installation

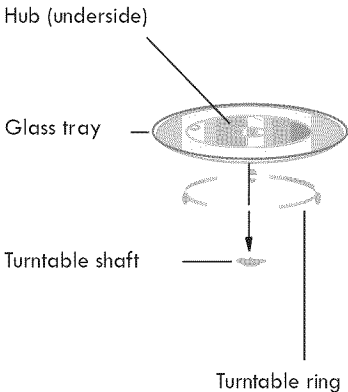

- a. Never place the glass tray upside down. The glass tray should never be restricted.
- b. Both glass tray and turntable ring must always be used during cooking.
- c. All food and containers of food are always placed on the glass tray for cooking.
- d. If glass tray or turntable ring cracks or breaks, contact the following customer assistance number: 1-800-842-1289.

Countertop Installation

Remove all packing material and accessories. Examine the oven for any damage such as dents or broken door. Do not install if oven is damaged.

Cabinet: Remove any protective film found on the microwave oven cabinet surface. **Do not remove the light brown Mica cover that is attached to the oven cavity to protect the magnetron.**

Installation

1. Select a level surface that provide enough open space for the intake and/or outlet vents.

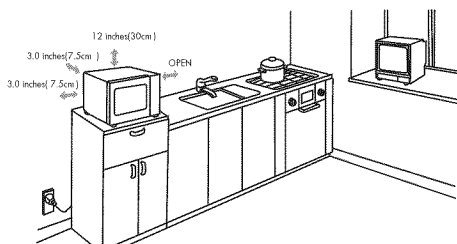

A minimum clearance of 3.0 inches (7.5cm) is required between the oven and any adjacent walls. One side must be open.

- (1) Leave a minimum clearance of 12 inches (30cm) above the oven.
- (2) Do not remove the legs from the bottom of the oven.

- (3) Blocking the intake and/or outlet openings can damage the oven.
- (4) Place the oven as far away from radios and TV as possible. Operation of microwave oven may cause interference to your radio or TV reception.

2. Plug your oven into a standard household outlet. Be sure the voltage and the frequency is the same as the voltage and the frequency on the rating label.

WARNING: Do not install oven over a range cooktop or other heat-producing appliance. If installed near or over a heat source, the oven could be damaged and the warranty would be void.

OPERATION

Control Panel and Features

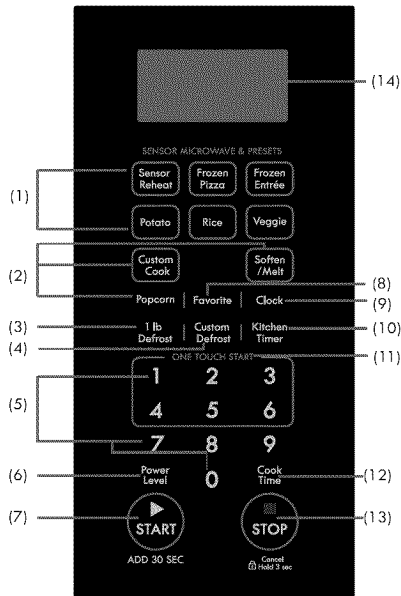

- (1) Quick Touch Presets--- Sensor Menu (Sensor Reheat, Frozen Pizza, Frozen Entrée, Potato, Rice, Veggie)
- (2) Auto Menu (Custom Cook, Soften/Melt), Popcorn
- (3) Automatically defrosts one pound items
- (4) Custom Defrost: Defrost time calculated by entered weight and category of item
- (5) Number Pads
- (6) Power Level
- (7) START ADD 30 SEC
- (8) Favorite
- (9) Clock
- (10) Kitchen Timer
- (11) ONE TOUCH START Pads (1- 6)
- (12) Cook time
- (13) STOP Cancel Hold 3 sec: Before cooking starts, press to clear all previous settings. During cooking, press once to stop oven; press twice to stop oven and clear all settings.
- (14) Display Window

OPERATION

1. Power Level

Ten power levels are available.

Prior to or during cooking, press **Power Level** and "PL10" will display. Press Power Level pad or a number pad to select a different power level.

Level	10	9	8	7	6	5	4	3	2	1
Power	100%	90%	80%	70%	60%	50%	40%	30%	20%	10%
Display	PL10	PL 9	PL 8	PL 7	PL 6	PL 5	PL 4	PL 3	PL 2	PL 1

2. Clock Setting



When the microwave oven is plugged into a outlet, "0:00" will display.

- (1) Press **Clock**, "00:00" and "Clock" will appear in the display. The first figure will flash; ":" and other "0" will be lighted.
- (2) Press the number pads and enter the current clock time. For example, if the time is now 10:12, press "1, 0, 1, 2" in order.
- (3) Press **Clock** to finish clock setting, ":" will flash and the numbers will appear as a clock time in the display.



Note: (1) If the numbers entered are not within the range between 1:00 to 12:59, the setting will not be accepted until valid numbers are entered.

- (2) In the process of setting clock, if the  pad is pressed or if there is no operation within 1 minute, the display will automatically return to the pervious clock setting.

3. Kitchen Timer

- (1) Press **Kitchen Timer**, "00:00" and "Timer" will appear in the display.
- (2) Press the number pads to enter the time amount. The maximum amount of time that can be entered is 99 minutes, 99 seconds.
- (3) Press  to confirm setting, the timer indicator will flash, and the timer will count down.
- (4) When the time amount elapses, the oven will beep 5 times. "End" will display. The time of day will display by opening the door or pressing .

Note: 1) The Kitchen Timer setting is different from the Clock setting; it is simply a timer.

- 2) During the Kitchen Timer function, no cooking function can be set into operation.
- 3) Kitchen Timer amount cannot be increased by pressing .
- 4) Pressing  will cancel the Timer countdown.

4. Microwave cook

- (1) Press **Cook Time** , "00:00" and "Cook" will appear in the display.
- (2) Press number pads to enter the cooking time; the maximum cooking time is 99 minutes and 99 seconds.
- (3) Press **Power Level**; PL10 will flash. This is the default power level of 100%. Press **Power Level** several times or pads 0 through 9 to select a different power level if desired. See the POWER LEVEL table above.
- (4) Press  to start cooking.

Example: To cook the food with 50% microwave power for 15 minutes.

- a. Press **Cook Time** , "00:00" displays.
- b. Press "1, 5, 0, 0" in order for 15:00 to appear in the display.
- c. Press **Power Level**, then press "5" to select 50% microwave power.
- d. Press  to start cooking.

Note: In the process of setting, if the  pad is pressed or if there is no operation within 1 minute, the oven will automatically return to display the clock.

5. One Touch Start

- (1) Instant cooking at 100% power level and 1 to 6 minutes cooking time can be started by pressing number pads 1 to 6. Press  to increase the cooking time by 30 seconds with each press. Maximum cooking time is 99 minutes, 99 seconds.
- (2) Instant cooking at 100% power level and 30 seconds cooking time can be started by pressing . Each repeated press will increase cooking time by 30 seconds. The maximum cooking time is 99 minutes, 99 seconds.

Note: 1) Time can also be added in 30 second increments by pressing  during Microwave Cooking, Auto Menu and Sensor Menu Cooking.

2) Time cannot be added by pressing  during Weight Defrost and Kitchen Timer functions.

6. Custom Defrost Function

- (1) Press **Custom Defrost** , "dEF1" and "DEF." will appear in the display. Press the same pad repeatedly, "dEF2", "dEF3", "dEF1" will display in order.

LED display	dEF1	dEF2	dEF3
Food	Meat	Poultry	Fish

- (2) Press number pads to enter the weight to be defrosted. "Lbs" will light.

Input the weight range between 0.1 to 6.0 Lbs.

If the weight input is not between 0.1 to 6.0 Lbs, the input will be invalid. The unit will not work until valid numbers are entered.

- (3) Press  to start defrosting and the cooking time remaining will be displayed. "DEF." lights.

Note: During defrosting, the oven will beep twice to remind you to turn over the food. Open the door to pause operation. Turn over food, close the door and press  to resume defrost cycle. If you do not open door to pause operation, the oven will continue the defrost cycle without interruption.

7. 1lb Defrost

- (1) Press **1lb Defrost**, "1.0", "DEF." and "Lbs" will appear in the display.
- (2) Press  to start defrosting, "Lbs" will disappear. "DEF." will light, and the remaining defrost time will display.

8. Sensor Menu (Sensor Reheat, Frozen Pizza, Frozen Entrée, Potato, Rice, Veggie)

- 1) Press the pad for one of the Sensor Menu functions. An "SC-" number, "Auto" and "SENS." will appear in the display. Example: If "Rice" is pressed, "SC-5" will display.
- 2) Press  to start the sensor cooking process. Once the item has been sensed the remaining cooking time will display. The oven beeps 5 times when cooking is finished.

Note:

- 1) For best sensor cooking results:
- The room temperature cannot be over 95°F (35°C).
 - The weight of food must be more than 4 Oz (110 g).
 - The oven cavity, glass tray and utensils must be dry.
- 2) During cooking:
- The food can be covered, but the cover or lid must be vented with a hole to allow steam to escape.
 - Wait until the cooking time is displayed and starts to count down. Opening the door or pressing  before the cooking time is displayed will cause an error in the sensor cooking process.

Example: Potato Sensor Pad

- 1) Press **Potato** pad once, "SC-4", "Auto" and "SENS." will appear in the display.
- 2) Press  to cook.

Note:

- Puncture the surface of each potato several times with the tines of a fork.
- Place up to 4 potatoes on the glass turntable. Keep at least 1 inch of space between each potato.

Example: Sensor Reheat Pad

- 1) After placing food into oven, press **Sensor Reheat** pad and "SC-1" will display.
- 2) Press  to cook. Oven beeps 5 times when cooking is finished.

Note: 1) Food to be avoided in sensor reheating.

- a. Bread and other dry food, such as biscuits or cake.
- b. Raw or uncooked food.
- c. Beverages and frozen food.

- 2) The food can be covered, but the cover or lid must be vented with a hole to allow steam to escape.
- 3) The food temperature must be at least 40°F (5°C) when placing it into the oven for Sensor Heat to work correctly.
- 4) Preparing foods for Sensor Reheat.

Casseroles - Add 2 to 3 tablespoons of liquid, covered with lid or vented plastic wrap. Stir when time appears in the display window.

Canned foods - Empty contents into casserole dish or serving bowl, and cover with vented lid or plastic wrap. After reheating, let food stand for a few minutes.

Plate of food - Arrange food on plate; top with butter, gravy, etc. Cover with vented lid or plastic wrap. After reheating, let food stand for a few minutes.

Example: Veggie Sensor Pad

- 1) Press **Veggie** once, "SC-6" will display, to cook fresh vegetable.
Press **Veggie** 2 times, "SC-7" will display, to cook frozen vegetable.
- 2) Press  to cook. After the cooking time displays, food can be turned over. Oven beeps 5 times when cooking is finished.

Sensor menu chart:

Menu button	Sensor Reheat	Frozen Pizza	Frozen Entrée	Potato	Rice	Veggie
Food	Sensor Reheat	Frozen Pizza	Frozen Entrée	Potato	Rice	Fresh/Frozen Vegetable
Food Code	SC-1	SC-2	SC-3	SC-4	SC-5	SC-6/SC-7
Weight/Portion	8~32 oz	6~12 oz	8~32 oz	1~4 potatoes 10 oz each	8.0 oz~16.0 oz	4~16 oz

9. POPCORN

- a) Press **Popcorn** repeatedly until the number you wish appears in the display, "1.75", "3.0", "3.5" oz will display in order. "Auto" and "Oz" will appear in the display.
- b) Press  to cook. "Oz" disappears. "Auto" lights. Oven beeps 5 times when cooking is finished.

10. Custom Cook

- Press **Custom Cook**, "CC-1" and "Auto" will appear in the display.
- Press **Custom Cook** four more times, "CC-2, CC-3, CC-4, CC-5" will display in order.
- After selecting CC setting, press a number pad to select the weight or portion of food item.
(Press number pads to enter the weight of food item for CC-4.)
- Press  to cook, "Auto" lights in display.
Oven beeps 5 times when cooking is finished.



11. Soften/Melt

- Press **Soften/Melt**, "S-1" and "Auto" will display.
- Press **Soften/Melt** six more times, "S-2, S-3, S-4, S-5, S-6, S-7" will display in order.
- After selecting SC function, press a number pad to select the weight or portion of food item.
- Press  to cook, "Auto" lights in display.
Oven beeps 5 times when cooking is finished.

Auto Menu Chart:

Menu Button	Food	Display	Weight/portion
Custom Cook	Custom Cook-Bacon	CC-1	2-6 SLICES
	Custom Cook-Frozen roll/Muffin-reheat	CC-2	1-6 PIECES
	Custom Cook-Beverage	CC-3	1-2 CUP
	Custom Cook-Chicken Pieces	CC-4	0.5-2.0 Lbs
	Custom Cook-Oatmeal(with milk)	CC-5	20/40 Oz
Soften/Melt	Melt-Butter/Margarine	S-1	1-3 STICKS
	Melt-Chocolate	S-2	4/8 Oz
	Melt-Cheese	S-3	8/16 Oz
	Melt-Marshmallows	S-4	5/10 Oz
	Soften-Butter	S-5	1-3 STICKS
	Soften-Ice cream/Frozen juice	S-6	6/12/16 Oz
	Soften-Cream cheese	S-7	3/8 Oz

12. FAVORITE FUNCTION



- (1) Press **Favorite** to program and choose up to three cooking procedures. Each procedure will be indicated by 1, 2 or 3 in the display.
- (2) Press **Favorite** until your desired procedure number appears in the display. Press  to begin it. A maximum of two cooking stages can be set for each procedure.
- (3) To program a procedure, follow the steps listed below. Example: Cook food at 80% Power Level for 3 minutes and 20 seconds; save as memory 2.
 - a. Press **Favorite** twice; screen displays 2.
 - b. Press **Cook Time** once, then press "3", "2" and "0" in order.
 - c. Press **Power Level** once, then press "8" for "PL 8" to display.
 - d. Press **Favorite** to save the procedure. Oven beeps once.
Or press  directly to start cooking.
 - e. To choose the procedure from the memory list, press **Favorite** twice. Screen will display "2". Press  to run procedure.

13. MULTI-STAGE COOKING

At most 2 stages can be set for cooking. If one stage is Defrost, it will automatically set to be the first stage.

Note: Auto Menu cannot be used in multi-stage cooking.

Example: 80% Power Level for 5 minutes followed by 60% Power Level for 10 minutes; saved as memory 3.

- a. Press **Favorite** 3 times; screen displays 3.
- b. Press **Cook Time** once, then press "5", "0" and "0" to set first stage cook time.
- c. Press **Power Level** once, then press "8" to choose 80% first stage cooking power.
- d. Press **Cook Time** again, then press "1", "0", "0" and "0" to set second stage cook time.
- e. Press **Power Level** again, then press "6" to choose 60% second stage cooking power.
- f. Press  to immediately start multi-stage cooking.
- g. To choose the procedure from the memory list, press **Favorite** three times. Screen will display "3"; press  to run procedure.

Note: If you do not want to save a particular multi-stage program as a procedure, do not press **Favorite** as the first step. Press  after programming both stages.

14. INQUIRING FUNCTION

- (1) When oven is cooking, press **Clock** for the time of day to appear for three seconds in the display.
- (2) When oven is cooking, press **Power Level** pad for cooking power to appear for three seconds in the display.

15. LOCK FUNCTION

To lock the microwave so that it cannot be operated by children or other unintended users, press  pad for 3 seconds. You will hear a long beep. "LOC" will appear in the display.

To Unlock, press  for 3 seconds, you will hear a long beep and "LOC" will disappear. The clock time will return to the display if the clock has been set. Otherwise, only "0:00" appears.

16. COOKING END REMINDER FUNCTION

The oven will beep five times to alert the user that cooking time has ended. "End" will display. The time of day will display by opening the door or pressing  pad.

17. OTHER SPECIFICATIONS

- (1)  must be pressed to continue cooking if the oven door is opened during cooking.
- (2) A single beep sounds to indicate that a pad is correctly pressed; if pad is not correctly pressed, no beep sounds.

Maintenance

Troubleshooting

Check your problem by using the chart below and try the solutions for each problem. If the microwave oven still does not work properly, contact the following number for customer assistance: 1-800-842-1289.

TROUBLE	POSSIBLE CAUSE	POSSIBLE REMEDY
Oven will not start	<ul style="list-style-type: none">a. Electrical cord for oven is not plugged in.b. Door is open.c. Wrong operation is set.	<ul style="list-style-type: none">a. Plug into the outlet.b. Close the door and try again.c. Check instructions.
Arcing or sparking	<ul style="list-style-type: none">a. Materials to be avoided in microwave oven were used.b. The oven is operated when empty.c. Spilled food remains in the cavity.	<ul style="list-style-type: none">a. Use microwave-safe cookware only.b. Do not operate with oven empty.c. Clean cavity with wet towel.
Unevenly cooked foods	<ul style="list-style-type: none">a. Materials to be avoided in microwave oven were used.b. Food is not defrosted completely.c. Cooking time, power level is not suitable.d. Food is not turned or stirred.	<ul style="list-style-type: none">a. Use microwave-safe cookware only.b. Completely defrost food.c. Use correct cooking time, power level.d. Turn or stir food.
Overcooked foods	Cooking time, power level is not suitable.	Use correct cooking time, power level.
Undercooked foods	<ul style="list-style-type: none">a. Materials to be avoided in microwave oven were used.b. Food is not defrosted completely.c. Oven ventilation ports are restricted.d. Cooking time, power level is not suitable.	<ul style="list-style-type: none">a. Use microwave-safe cookware only.b. Completely defrost food.c. Check to see that oven ventilation ports are not restricted.d. Use correct cooking time, power level.
Improper defrosting	<ul style="list-style-type: none">a. Materials to be avoided in microwave oven were used.b. Cooking time, power level is not suitable.c. Food is not turned or stirred.	<ul style="list-style-type: none">a. Use microwave-safe cookware only.b. Use correct cooking time, power level.c. Turn or stir food.
Sensor cooked foods not properly cooked	<ul style="list-style-type: none">a. Cover or lid on food not vented.b. Door opened before sensor-detected cooking time appears in display.	<ul style="list-style-type: none">a. Cover or lid over food must contain vent hole for escaping steam.b. Do not open door to stir or turn food before sensor-detected cooking time appears in display.

PRECAUCIONES PARA EVITAR POSIBLE EXPOSICIÓN A EXCESIVA ENERGÍA DE MICROONDAS

- (a) No intente operar este horno con la puerta abierta ya que esto puede causar una exposición dañina a energía de microondas. Es importante no quebrar u obstruir los cierres de seguridad.
- (b) No ubicar ningún objeto entre la pared frontal del horno y la puerta ni permitir que residuos de suciedad o limpiadores se acumulen en los bordes.
- (c) **No operar el horno si está dañado. Es particularmente importante que la puerta del horno se cierre correctamente y que no haya daños en:**
 - 1. **PUERTA (diente)**
 - 2. **BISAGRAS Y PESTILLOS (quebrado o sueltos)**
 - 3. **SELLOS DE LAS PUERTAS Y SUPERFICIE SELLANTE**
- (d) **El horno no deberá ser ajustado ni reparado por nadie excepto por personal de servicio calificado apropiadamente.**

Especificaciones

Modelo:	405.74229310/405.74223310
Alimentación	120 V~ 60 Hz
Potencia de entrada	1700 W
Potencia de salida de Microondas	1200 W
Capacidad	2.2 cu.ft./62 L
Diámetro de la bandeja	Ø16.5 inch/420 mm
Dimensiones externas (An. x Prof. x Al.)	24.05X19.65X13.63 inch /611x499x346 mm
Peso neto	Aproximadamente 42.33 lbs /19.2 kg

INSTRUCCIONES DE SEGURIDAD IMPORTANTES

ADVERTENCIA

Con el fin de reducir el riesgo de que se produzcan quemaduras, una descarga eléctrica, un incendio, lesiones o exposiciones a la energía microondas excesiva al momento de usar este electrodoméstico, siga las siguientes precauciones de seguridad básicas:

1. Lea todas las instrucciones antes de utilizar el electrodoméstico.
2. Lea y preste atención a las "Precauciones para evitar una posible exposición a la energía microondas excesiva" tal como se detalla en la página 1.
3. Como con otros electrodomésticos de cocina, debe prestarse mucha atención para reducir el riesgo de que se produzca fuego dentro de la cavidad del horno.
4. Con el fin de reducir el riesgo de que se produzca fuego dentro de la cavidad del horno:
 - i) No cocine los alimentos de manera excesiva. Vigile el horno cuando, para facilitar la cocción, se prepare alimentos utilizando materiales de papel o plástico u otros materiales combustibles.
 - ii) Retire los cintillos de alambre o asas de metal de las bolsas o envases de papel o plástico antes de colocarlos dentro del horno.
 - iii) Si cualquier material dentro del horno se prendiera fuego, mantenga la puerta cerrada. Apague y desenchufe el electrodoméstico y desconecte la energía en la caja o panel de fusibles o de interruptores principal.
 - iv) No use la cavidad del horno para guardar objetos. No deje artículos de papel, utensilios de cocina o alimentos dentro del horno cuando no lo esté usando.
5. Este electrodoméstico debe conectarse a tierra. Enchúfelo solamente a un toma-corriente con la debida salida a tierra. Véase las "Instrucciones de conexión a tierra" en la página 3.
6. Instale y ubique este horno solamente de acuerdo con las instrucciones de instalación de este manual.
7. Algunos productos como huevos enteros y envases cerrados herméticamente, por ejemplo frascos de vidrio, podrían explotar por lo que no deben calentarse en este horno.
8. Utilice este electrodoméstico sólo para los fines que ha sido diseñado tal como se describe en este manual. No utilice químicos corrosivos u otras sustancias con este electrodoméstico. Este horno ha sido diseñado específicamente para calentar, cocinar o secar alimentos. No ha sido diseñado para usos industriales o de laboratorio.
9. Como con cualquier otro electrodoméstico, debe prestarse suma atención si va a ser utilizado por parte de niños.
10. No utilice el electrodoméstico si el cordón o el enchufe se encuentran dañados, si no funciona adecuadamente o si ha sufrido algún tipo de daño o caída.
11. Todo servicio técnico debe ser llevado a cabo por parte del personal técnico calificado.
12. No cubra ni obstruya las aberturas del horno.
13. No guarde ni utilice este electrodoméstico al aire libre.
14. No utilice este horno cerca del agua, por ejemplo cerca de un lavadero de cocina, en un sótano muy húmedo, cerca de una piscina u otros lugares similares.
15. No sumerja el cordón ni el enchufe en agua.
16. Mantenga el cordón lejos de cualquier superficie caliente.
17. No permita que el cordón cuelgue del borde de la mesa o repostero de cocina.
18. Al momento de efectuar la limpieza de las superficies de la puerta y del horno que entren en contacto con el cierre de la puerta, utilice un tipo de jabón o detergente no abrasivo aplicándolo con una esponja a un paño suave.

19. Esta aplicación se dedica solamente para el uso privado y doméstico.

20. Los líquidos, tales como el agua, café o té pueden sobrecalentarse más allá del punto de ebullición sin parecer haber hervido. El burbujeo o hervido visible de un recipiente al momento de sacarlo del horno de microondas no siempre está presente. ESTO PODRÍA OCASIONAR QUE UN LÍQUIDO CALIENTE REPENTINAMENTE ROMPA EL HERVOR AL MOMENTO DE ACCIONAR ALGÚN MOVIMIENTO O METER UNA CUCHARA U OTRO UTENSILIO DENTRO DEL LÍQUIDO.

- i) No sobrecaliente los líquidos.
- ii) Remueva el líquido antes y a la mitad del proceso de calentamiento.
- iii) No utilice envases o recipientes de lados verticales con cuellos angostos.
- iv) Después de calentar, deje que el envase o recipiente repose dentro del horno a microondas durante un periodo corto antes de retirarlo.
- v) Tenga sumo cuidado al momento de insertar una cuchara o cualquier otro utensilio dentro del envase o recipiente.

GUARDE ESTAS INSTRUCCIONES

INSTRUCCIONES DE CONEXIÓN A TIERRA

PELIGRO

Peligro de descarga eléctrica
Se podría producir lesiones serias o hasta la muerte si se toca algunos de los componentes internos del horno. No desarme el electrodoméstico.

ADVERTENCIA

Peligro de descarga eléctrica
Un aparato inapropiadamente conectada a tierra puede causar el impacto eléctrico. No enchufe el electrodoméstico hasta que éste haya quedado correctamente instalado y conectado a tierra.

Enchufe de tres extremidades (con salida a tierra)

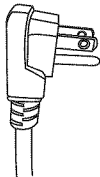

Este electrodoméstico debe quedar conectado a tierra. En el caso de un cortocircuito, la conexión a tierra reduce el riesgo de una descarga eléctrica ofreciendo un cable de escape para la corriente eléctrica. Con el fin de protegerse del impacto eléctrico, este aparato está equipado con un cordón que tiene un enchufe de tres dientes, conectado a tierra, para la inserción en un adecuado recipiente conectado a tierra. NI alterar el enchufe por otro de uso para un recipiente de dos dientes. Si el enchufe no acomoda al recipiente, hay que instalar un recipiente apropiado, lo que se realiza por un eléctrico calificado.

Consulte con un electricista calificado o un técnico sobre las instrucciones de conexión a tierra si no las comprende totalmente o si tuviera alguna duda de que su electrodoméstico haya quedado correctamente conectado a tierra. Si fuera necesario utilizar un cable de extensión, utilice un cable de 3 alambres que cuente con un enchufe de 3 extremidades y con un receptáculo de 3 ranuras donde se pueda conectar el enchufe del electrodoméstico. La resistencia eléctrica del cable de extensión debe ser igual o mayor a la resistencia eléctrica del electrodoméstico.

1. Un cable de abastecimiento corto reduce los riesgos derivados de enredarse o tropezarse con un cable más largo.
2. Cordones más largos o cables de más extensión están disponibles y pueden ser utilizados si se ejerce el cuidado en su uso.
3. Si se utiliza un cordón largo o conjuntos de cables de extensión:
 - i) La clasificación eléctrica del juego de cables o la clasificación eléctrica de las extensiones de juegos de cables o extensiones de cables deben ser al menos tan grande como la clasificación eléctrica del aparato.
 - ii) El cable de extensión debe ser cordón a tierra tipo 3-cable;
 - iii) El cable más largo debe ser colocado de manera que no cuelgue sobre el mostrador o la mesa, donde puede ser tirado por niños o tropezarse con él sin intención.

Interferencia de radio

1. El funcionamiento del microondas puede causar interferencias en la radio, la televisión o aparatos similares.
2. En caso de interferencia, esta puede ser reducida o eliminada tomando las siguientes medidas:
 - i) Limpie la puerta y la superficie de sellado del horno.
 - ii) Reoriente la antena receptora de radio o televisión.
 - iii) Traslade el microondas con respecto al receptor.
 - iv) Mueva el microondas lejos del receptor.
 - v) Conecte el microondas a una toma diferente de modo que el horno de microondas y el receptor estén en circuitos diferentes.

UTENSILIOS

PRECAUCIÓN

Peligro de lesiones personales
Es peligroso para cualquiera que no esté cualificado realizar reparaciones o mantenimiento que supongan retirar la tapa de mica que protege de la exposición a las microondas.

Véanse las instrucciones sobre "Materiales que pueden usarse o deben evitarse en el horno microondas." Algunos utensilios no metálicos pueden no ser seguros para su uso en un horno microondas. En caso de dudas, puede probar el utensilio en cuestión aplicando el procedimiento que se describe a continuación.

Prueba de utensilios:

1. Llene un recipiente apto para horno microondas con un vaso de agua fría (250ml) e introdúzcalo en el horno microondas con el utensilio en cuestión.
2. Cocine a la potencia más alta durante 1 minuto.
3. Toque con cuidado el utensilio. Si está caliente, no lo utilice para cocinar en el horno microondas.
4. No supere 1 minuto de cocción.

Materiales que se pueden usar en el horno a microondas

Observaciones

Lámina de aluminio	Solamente como protección. Pequeñas piezas lisas pueden ser usadas para cubrir partes delgadas de carne o pollo para prevenir sobre cocción. Puede ocurrir que se formen arcos si el film está muy cerca de las paredes del horno. El film debe estar por lo menos a 2,5 cm de distancia de las paredes del horno.
Bandeja doradora	Siga las instrucciones del fabricante. El fondo de la bandeja debe estar al menos a 5 mm arriba del plato giratorio. El uso incorrecto puede resultar en la rotura del plato giratorio.
Elementos para comida	Use solamente utensilios seguros para microondas. Siga las instrucciones del fabricante. No use platos rotos o astillados.
Jarras de vidrio	Quíteles siempre la tapa. Use solo para calentar alimentos hasta su punto justo. La mayoría de las jarras no son resistentes al calor y pueden romperse.
Cristalería	Use solamente cristalería resistente al calor del horno. Asegúrese de que no hay adornos metálicos. No use platos rotos o astillados.
Bolsas para cocinar en horno	Siga las instrucciones del fabricante. No las cierre con precintos. Asegúrese de que tengan aberturas para permitir la salida de vapores
Platos y vasos de papel	Uselos para cocción / calentamiento de corto tiempo. No deje el horno sin atención mientras cocina / calienta.
Servilletas de papel	Uselas para cubrir los alimentos para que retengan y absorban grasa. Deben usarse con supervisión para cocción de corto tiempo.
Pergaminos de papel	Uselo como cubierta para prevenir salpicaduras o como envoltura para cocción al vapor.
Plásticos	Solamente aptos para microondas. Siga las instrucciones del fabricante. Deben estar etiquetados como "Seguros para microondas". Algunos plásticos contienen aislantes de manera que los alimentos en su interior logren calentarse. Las "Bolsas para Hervir" y las bolsas plásticas herméticamente cerradas deben ser abiertas o perforadas y usar como vienen empaquetadas.
Cubiertas plásticas	Solamente aptas para microondas. Uselas para cubrir los alimentos durante la cocción para retener la humedad. No permita que las cubiertas plásticas entren en contacto con los alimentos.
Termómetros	Solamente aptos para microondas. (termómetros para carnes y dulces / caramelo).
Papel encerado	Uselo como una cubierta para prevenir salpicaduras y retener la humedad

Materiales a ser evitados en el horno a microondas

Observaciones

Respecto a los utensilios

Bandeja de aluminio	Puede causar arcos. Pase los alimentos a un recipiente apto para microondas.
Caja de alimentos con manija metálica	Puede causar arcos. Pase los alimentos a un recipiente apto para microondas.
Utensilios de metal o revestimientos metálicos	Los metales evitan que la energía de microondas vayan a los alimentos. Los adornos de metal pueden causar arcos.
Precintos o cierres de metal	Pueden causar arcos y podrían causar fuego dentro del horno.
Bolsas de papel	Pueden causar fuego en el horno.
Espumados plásticos	Los espumados plásticos pueden derretirse o contaminar el líquido dentro cuando son expuestos a altas temperaturas
Madera	La madera se secará cuando es usada en el horno a microondas y puede rajarse o romperse.

PREPARANDO SU HORNO A MICROONDAS

Nombres de las partes y accesorios

Retire el horno y todos los materiales de su caja y de la cavidad del horno.

Su horno viene con los siguientes accesorios:

Bandeja de vidrio	1
Anillo de plataforma giratoria	1
Manual de instrucciones	1

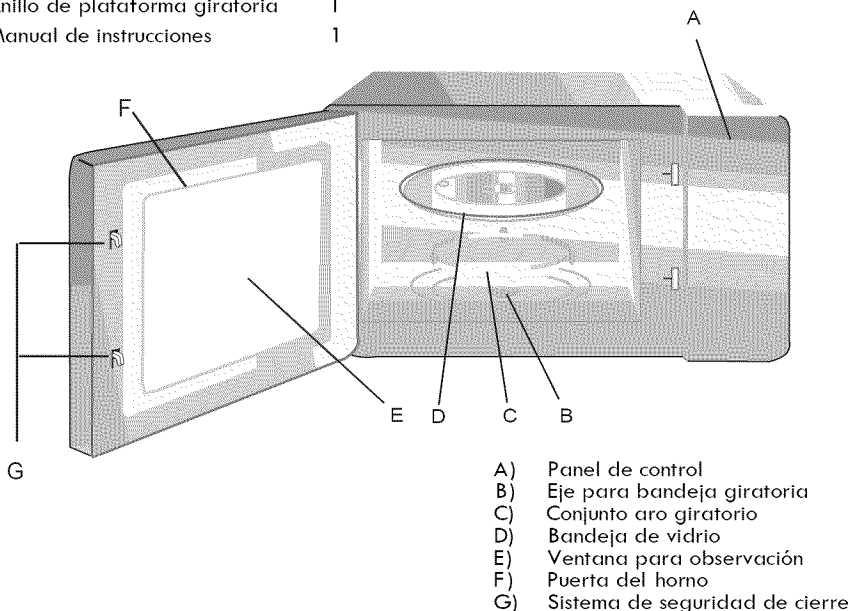

Instalación del plato giratorio

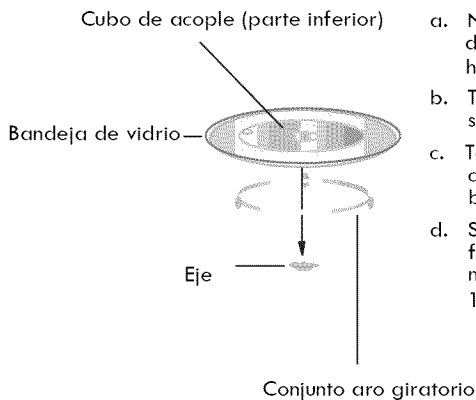

- Nunca coloque la bandeja de vidrio con el lado de arriba hacia abajo. Nunca se debe usar el horno sin esta bandeja.
- Tanto la bandeja de vidrio como el aro giratorio siempre deben usarse durante la cocción.
- Todos los alimentos o los envases que los contienen siempre deben colocarse sobre la bandeja de vidrio giratoria.
- Si la bandeja de vidrio o el aro giratorio se fisuran o rompen, conecta con el siguiente número de asistencia para la clientela: 1-800-842-1289.

Previo a la instalación

Retire todo el material de embalaje y los accesorios.

Examine el horno para descubrir si este tiene algún daño como ser abolladuras o la puerta desviada o rota.

Gabinete: Quite todo el film protector que encuentre en la superficie del gabinete.

No quite la tapa de Mica color marrón claro adherida dentro de la cavidad del horno, ya que esta sirve para proteger la válvula magnetrón.

Instalación

1. Elija una superficie nivelada que provea suficiente espacio abierto para la entrada y /o salida de aire para ventilación.

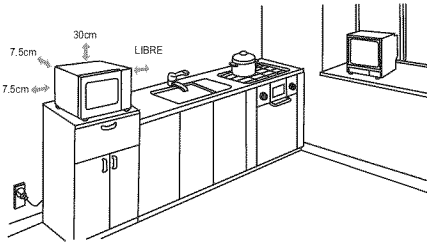

Una luz mínima de 7.5 cm se requiere entre el horno y cualquier pared adyacente. Un lado debe quedar libre.

- (1) Deje una luz mínima de 30 cm encima del horno.
- (2) No quite las patas de la base del horno.

- (3) El bloquear las aberturas de salida / entrada de aire pueden causar daño al horno.
 - (4) Colocar el horno tan lejos como sea posible de radios y televisores. El funcionamiento del horno microondas puede causar interferencias en la recepción de las emisiones de radio o TV.
2. Enchufe el horno en un tomacorriente normal doméstico con puesta a tierra. Asegúrese de que el voltaje y la frecuencia se correspondan con el marcado de la unidad en su etiquetado.

ADVERTENCIA: No instale el horno sobre una cocina o fogón u otro artefacto que produzca calor. Si lo instala cerca o sobre una fuente de calor, el horno puede dañarse y eso anulará la garantía.

FUNCIONAMIENTO

Panel de control y funciones

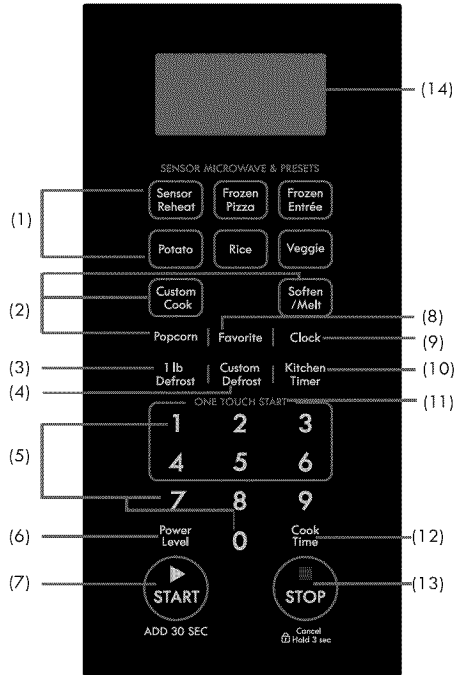

- (1) Menú de sensor (Sensor de recalentamiento, Pizza congelada, Entrée congelado, Papa, Arroz, Vegetal)
- (2) Auto-menú (Cocina personalizada, Ablandar/derretir), Palomitas
- (3) Descongelación automática de objeto de una libra
- (4) Descongelación personalizada: Tiempo de descongelación se calcula por peso y categoría de objeto
- (5) Teclas de números
- (6) Nivel De Potencia
- (7) INICIAR Añadir 30 segundos
- (8) Favoritos
- (9) Reloj
- (10) Temporizador function
- (11) Botón de arranque de Un-toquel (1-6)
- (12) Tiempo de cocina
- (13) PARAR Cancelar Mantener 3 segundos: Antes de cocinar, pulsar el botón para eliminar todos los ajustes. Durante la cocción, presionar el botón una vez para detener el funcionamiento del horno; presionar dos veces para detener el funcionamiento y borrar todos los ajustes del horno.
- (14) Pantallita

OPERACIÓN

1. Nivel de potencia

10 Niveles de potencia disponibles

Antes de o durante cocina, presiona Nivel De Potencia y PL10 para mostrar. Pulse la tecla de Nivel de Potencia y las teclas de números para elegir distinto nivel de potencia.

Nivel	10	9	8	7	6	5	4	3	2	1
Potencia	100%	90%	80%	70%	60%	50%	40%	30%	20%	10%
Aparato	PL10	PL 9	PL 8	PL 7	PL 6	PL 5	PL 4	PL 3	PL 2	PL 1

2. Ajuste de reloj

Cuando horno de microondas está conectado con el enchufe, se mostrará "0:00".

- (1) Presione **Reloj**, "00:00" y "Clock" aparecerán en la pantalla. La primera figura parpadeará; ":" y "0" se encenderán.
- (2) Pulsar los botones de números y entrar la hora actual del reloj. Por ejemplo, la hora actual es 10:12, ahora, por favor presione "1, 0, 1, 2" a su vez.
- (3) Pulsar **Reloj** para terminar el ajuste de configuración. ":" va a brillar y los números aparecerán como el tiempo de la pantalla.

Nota: (1) Si los números introducidos no se encuentran dentro de la gama entrel 1:00 y 12:59, la configuración no se aceptará hasta que los números válidos se introduzca.



- (2) En el proceso de configurar el reloj, si la tecla  se pulse o no haya operación dentro de 1 minuto, la indicación volverá automáticamente a la configuración de reloj anterior.

3. Temporizador de cocina

- (1) Al pulsar **Temporizador**, "00:00" y "Timer" se indicará.
- (2) Pulsar teclado de números para introducir cantidad de tiempo. La máxima cantidad de tiempo que podría introducirse es 99 minutos, 99 segundas.
- (3) Presione  para confirmar la configuración, indicador de temporizador parpadeará, temporizador cuenta atrás.
- (4) Cuando la cantidad de tiempo transcurre, el horno dará pitidos por 5 veces, "End" se mostrará. El tiempo dedías se mostrará a través de abrir la puerta o presionar botón de



Nota: 1) El tiempo de cocina es diferente al sistema de 12 horas, el temporizador de cocina es un temporizador.

- 2) Durante el temporizador de cocina, no se podrá establecer cualquier programa.
- 3) Suma de tiempo de cocina no se puede aumentar a través de presionar .
- 4) Presionar  cancelar la cuenta atrás de temporizador.

4. Cocción microondas

- (1) Presione **Tiempo De Cocina**, "00:00" y "Cook" se indicará.
- (2) Presione las teclas numéricas para introducir el tiempo de cocción; el tiempo máximo de cocción es de 99 minutos, 99 segundos.



- (3) Pulsar **Nivel De Potencia**, PL10 parpadeará, lo que es nivel de potencia por defecto 100%. Prensa **Nivel De Potencia** varias veces botón 0 o a través de 9 para elegir nivel de potencia distinto si se desea. Vease la dicha tabla de NIVEL DE POTENCIA.
- (4) Presione  para empezar a cocinar.

Ejemplo: para cocinar los alimentos con 50% de potencia de microondas por quince minutos.

- Presione **Tiempo De Cocina**, "00:00" se indicará.
- Pulsar "1, 5, 0, 0" para que 15:00 aparezca en la pantalla.
- Presione **Nivel De Potencia** una vez, luego presione "5" para seleccionar el 50% de potencia de microonda.
- Presione  para empezar a cocinar.

Nota: 1) En el proceso de la configuración, si el botón  es pulsado o si no hay ninguna operación en 1 minuto, el horno volverá automáticamente a mostrar el reloj.

5. Cocción rápida

- Una cocción instantánea a nivel de potencia de 100% y de 1 a 6 minutos puede empezar con el pulso de los números de 1 a 6. Pulsar  Para incrementar tiempo de cocinado por 30 segundos con cada pulsado. El máximo tiempo de cocinado es 99 minutos, 99 segundos.
- En estado de espera, cocción instantánea al 100% de potencia con 30 segundos de cocción puede ser iniciado presionando . Cada presión en el mismo boton incrementara el tiempo de cocción en 30 segundos, el tiempo máximo de cocción es 99 minutos, 99 segundos.

Nota: 1) También tiempo puede añadirse en aumento de 30 segundos durante la operación de cocinado de microondas, descongelación y menú automático y menú de cocina sensor mediante pulsar la tecla .

2) El tiempo no se puede aumentar a través de presionar  durante Descongelación de objeto pesado y función de temporizador de cocina.

6. Función de descongelación personalizada

- Presiona **Descongelación Personalizada**, "dEF1" y "DEF." aparecerán en la pantalla. Presiona el mismo botón repetidamente, "dEF2", "dEF3", "dEF1" se mostrarán en orden.

Indicación en LED	dEF1	dEF2	dEF3
Comida	Carne	Ave	Pescado

- Presiona botones de número para encontrar el peso a descongelar. "Lbs" se encenderá. Introduce el rango de peso entre 0.1-6.0 libras.
Si el peso introducido no está entre un 0.1-6.0 libras, la introducción no será válida. La unidad no trabajará hasta que los números válidos estén introducidos.
- Presione  para iniciar la descongelación y el tiempo de cocción mantenida será mostrada. "DEF." se encende.

Nota: Durante la descongelación, el horno emitirá un pitido para advertirle que debe revolver la comida. Abre la puerta a pausarla operación. Revuelve la comida, cierra la puerta y presiona  para reanudar reanudar el ciclo de descongelación. Si no abre la puerta para pausar la operacion, el horno continuo el ciclo de descongelación sin interrupción.

7. Descongelación de 1 libra

- (1) Presiona **Descongelación de 1 libra**, "1.0", "DEF." y "Lbs" aparecerán en la pantalla.
- (2) Presiona  para empezar a descongelar, "Lbs" desaparecerá. "DEF." se encenderá, y el tiempo restante de descongelación aparecerá.

8. Sens o Menu (Sensor de recalentamiento, Pizza congelada, Entrée congelado, Papa, Arroz, Vegetal)

- 1) Presiona el botón de uno de las funciones del menú de sensores. Un número "SC-", "Auto" y "SENS." aparecerá en la pantalla. Por ejemplo: Si "Rice" es presionado, "SC-5" se mostrará.
- 2) Presiona  para empezar el proceso de cocinar por sensor.
Una vez que el objeto ha sido detectado, el tiempo restante de cocinarse mostrará. El horno emitirá pitido de 5 veces cuando la cocina ha terminado.

Nota:

- 1) Para obtener mejores resultados de cocinar por sensor:
 - a. La temperatura dentro de habitación no puede ser mayor de 95°F (35°C).
 - b. El peso de comida debe ser más de 4 oz (110 g).
 - c. La cavidad, bandeja de vidrio y los utensilios de horno deben estar secos.
- 2) Durante cocina:
 - a. La comida puede ser cubierta, pero la cubierta o la tapa debe ventilarse con un agujero para permitir que el vapor escape.
 - b. Espera hasta que el tiempo de cocina aparece y empieza la cuenta atrás. Abre de la puerta o presiona  antes de que el tiempo de cocina se muestra, se puede causar un error en el proceso de cocina por sensor.

Por ejemplo: Botón de sensor para Papa

- 1) Presiona una vez el botón de Papa, "SC-4", "Auto" y "SENS." aparecerán en la pantalla.
- 2) Presiona  para cocinar.

Nota:

- a. Pncha la superficie de cada papa varias veces con las púas de un tenedor.
- b. Colocamás o menos 4 papas en la bandeja giratoria de vidrio. Mantengapor lo menos 1 pulgada de espacio entre cada papa.

Por ejemplo: Botón de sensor para Recalentamiento

- 1) Después de colocar la comida en el horno, presiona el botón de **Sensor de Recalentamiento**, y "SC-1" aparecerá.
- 2) Presiona  para cocinar. Horno emitirá pitido de 5 veces cuando la cocina ha terminado.

Nota:

- 1) Las comidas que deben evitarse el recalentamiento por sensor.
 - a. Pan y otras comidassecas, tales como galletas o pasteles.
 - b. Alimentos crudos o no cocinados.
 - c. Bebidas y alimentos congelados.
- 2) La comida puede ser cubierta, pero la cubierta o la tapa debe ventilarse con un agujero para permitir que el vapor escape.
- 3) La temperatura de la comida debe ser al menos de 40°F(5°C) cuando se coloca en el horno para calentar correctamente por sensor.
- 4) Preparar la comida de recalentamiento por sensor.

Cacerolas - Añade 2-3 cucharadas de líquido, lo cubre con una tapa o una envoltura plásticaventilada. Lo remueve cuando el tiempo aparece en la pantalla.

Alimentos enlatados - Vaciar el contenedor en una cacerola o en un tazón, y cubre

con una tapa o envoltura plástica ventilada. Después de calentar, deja los alimentos reposar por unos minutos.

Plato de comida - Coloca la comida en el plato, cubre con mantequilla, salsa, etc., y una tapa o envoltura plástica ventilada. Después de calentar, deja los alimentos reposar por unos minutos.

Por ejemplo: Botón de sensor de Vegetal

1) Presiona una vez **Vegetal**, "SC-6" se mostrará, para cocinar verduras frescas.

Presiona dos veces **Vegetal**, "SC-7" se mostrará, para cocinar verduras frescas.

2) Presiona  para cocinar. Cuando aparece el tiempo de cocina, se puede revolver los alimentos.

Horno emitirá pitido de 5 veces cuando la cocina ha terminado.

Tabla de menú de sensor:

Botón de menú	Sensor de recalentamiento	Pizza Congelado	Entrée Congelado	Papa	Arroz	Vegetal
Comida	Sensor de recalentamiento	Pizza Congelado	Entrée Congelado	Papa	Arroz	Fresco/congelado
Código de comida	SC-1	SC-2	SC-3	SC-4	SC-5	SC-6/SC-7
Peso/Porción	8-32 oz	6-12 oz	8-32 oz	1-4 papas 10 oz de cada	8.0-16.0 oz	4-16 oz

9. Palomitas

a) Presione **Palomitas** repetidas veces hasta que el número que desea aparezca en la pantalla, "1.75", "3.0", "3.5" oz aparecerá en orden. "Auto" y "Oz" aparecerán en la pantalla.

b) Presione  para cocinar, "Oz" desaparecerá, "Auto" se enciende. El horno emite cinco sonidos, cuando la cocción termina.

10. Cocina personalizada

a) Presiona **Cocina personalizada**, "CC-1" y "Auto" aparecerán en la pantalla.

b) Presiona **Cocina personalizada** cuatro veces más, "CC-2, CC-3, CC-4, CC-5" se mostrarán en orden.

c) Después de seleccionar la configuración de CC, presiona el botón de numérico para seleccionar el peso o la porción de comida.

(Presione las teclas numéricas para introducir el peso de alimento para CC-4.)

d) Presiona  para cocinar, "Auto" se enciende.

Horno emitirá pitido de 5 veces cuando la cocina ha terminado.

11. Ablandar/Derretir

a) Presiona **Ablandar/Derretir**, "S-1" y "Auto" se mostrará.

b) Presiona **Ablandar/Derretir** seis veces más, "S-2, S-3, S-4, S-5, S-6, S-7" se mostrarán en orden.

c) Después de seleccionar la función SC, presiona el botón de numérico para seleccionar el peso o la porción de comida.



d) Presiona  para cocinar, "Auto" se enciende.

Horno emitirá pitido de 5 veces cuando la cocina ha terminado.

Tabla de menú de Auto:

Botón de Menú	Comida	Código	Peso/porción
Cocinapersonalizada	Cocina personalizada-Bacón	CC-1	2-6 Piezas
	Cocina personalizada-Recalentamiento de rollo congelado/panecillo	CC-2	1-6 Piezas
	Cocina personalizada-Bebidas	CC-3	1-2 Vasos
	Cocina personalizada-Piezas de pollo	CC-4	0.5-2.0 Lbs
	Cocina personalizada-Avena (con leche)	CC-5	20/40 Oz
Ablandar/Derretir	Derretir-Mantequilla/margarina	S-1	1-3 Piezas
	Derretir-Chocolata	S-2	4/8 Oz
	Derretir-Queso	S-3	8/16 Oz
	Derretir-Malvaviscos	S-4	5/10 Oz
	Ablandar-Mantequilla	S-5	1-3 Piezas
	Ablandar-Helado/jugocongelado	S-6	6/12/16 Oz
	Ablandar-Queso de crema	S-7	3/8 Oz

12. Favoritos Función



- (1) Presione **Favoritos** para seleccionar la memoria del procedimiento 1- 3. La pantalla mostrará 1, 2, 3.
- (2) Pulsar **Favoritos** hasta que el número deseado del procedimiento aparezca en la pantalla. Pulsar  para empezar. Un máximo de dos etapas de cocción puede ajustar para cada procedimiento.
- (3) Para programar un procedimiento, siga los pasos en la siguiente lista. Ejemplo: Cocinar alimentos a nivel de potencia de 80% durante 3 minutos y 20 segundos, guarda como memoria 2.
 - a. En la etapa de espera, presione **Favoritos** dos veces, deje de presionar cuando la pantalla muestre "2".
 - b. Presione **Tiempo De Cocina** una vez, luego presione "3", "2", "0" en orden.
 - c. Presione **Nivel De Potencia** una vez, luego presione "8" y aparecerá "PL 8".
 - d. Presione **Favoritos** para grabar la programación.
Si presiona  nuevamente, la cocción comenzará.
 - e. Si desea iniciar el procedimiento grabado en la etapa de espera, presione **Favoritos** dos veces, la pantalla mostrará "2", luego presione  para iniciar.

13. Fase de cocción múltiple

Solo 2 etapas pueden ser programadas como máximo. En la fase cocción múltiple, si una etapa es el descongelamiento, entonces el descongelamiento deberá ubicarse en la primera etapa automáticamente.

Nota: Menu automaticoy no se puede usar en la cocción de multi-pasos.

Ejemplo: Potencia de nivel 80% para 5 minutos, seguido por potencia de nivel 60% para 10 minutos, se guarda como memory 3.

- (1) Pulsar **Favoritos** tres veces, en la pantalla se muestra 3.
- (2) Pulsar **Tiempo De Cocina** una vez, y luego "5", "0" y "0" para configurar el tiempo de cocción de la primera etapa.
- (3) Pulsar **Nivel De Potencia** una vez, y luego "8" para seleccionar el 80% de la potencia de cocción de la primera etapa.
- (4) Pulsar **Tiempo De Cocina** otra vez, y luego "1", "0", "0" y "0" para ajustar el tiempo de cocción de segunda etapa.
- (5) Pulsar **Nivel De Potencia** otra vez, y luego "6" para seleccionar el 60% de la potencia de cocción de la segunda etapa.
- (6) Pulsar  para iniciar inmediatamente la cocción de multi-etapa.
- (7) Para seleccionar el procedimiento de la lista de memoria, pulsar **Favoritos** tres veces. En la pantalla se muestra "3"; pulsar  para que el procedimiento funcione.

Nota: Si no quieres guardar un programa particular de multi-etapa como un procedimiento, no pulsar **Favoritos** como el primer paso. Pulsar  después del funcionamiento de las dos etapas.

14. Función de verificación

- (1) En el estado de cocción, presione **Reloj**, la pantalla mostrará el reloj por tres segundos.
- (2) En el estado de cocción del microondas, presione **Nivel De Potencia** para ver el nivel de potencia del microondas, y se mostrará la potencia actual. Luego de tres segundos, el horno volverá al estado anterior. En el estado múltiple, la verificación puede realizarse de la misma manera más arriba indicada.

15. Funcion de bloqueo para niños

Para bloquear el microondas de modo que no pueda ser operado por niños u otros usuarios sin querer, pulsar  3 segundos. Escucharás un sonido largo.

"LOC" parecerán en la pantalla.

Para desbloquear, pulse  3 segundos, se oír un pitido largo y "LOC" se desaparecerá.

La hora del reloj se volverá a la pantalla si el reloj se ha ajustado. De lo contrario, sólo "0:00" aparecera.

16. Función recordatoria de la terminacion de cocción

Cuando la cocción ha terminado, el timbre sonará 5 beep para avisar que la cocción ha terminado. "End" se mostrará. La hora del día aparecerá a través de abrir la puerta

o presionar el botón .

17. Otras especificaciones

- (1)  se debe presionar para continuar la cocción si la puerta del horno es abierta durante la cocción.
- (2) Un solo pitido suena para indicar que una tecla es presionada correctamente, si no está correctamente pulsado, no suena un pitido.

MANTENIMIENTO

localización de defectos

Esta guía de mantenimiento y problemas ha sido desarrollada para que el usuario pueda referirse a ella en caso de que algún problema se presente con el aparato. Usted debe revisar esta guía antes de llamar a servicio técnico y determinar que lo que esta presentado el horno no sea posible resolverlo por medio de estas instrucciones.

PROBLEMA	POSIBLE CAUSA	POSIBLE SOLUCIÓN
El horno no da inicio a los procesos	<ul style="list-style-type: none"> a) El cable no esta conectado. b) Puerta esta abierta. c) Operación incorrecta. 	<ul style="list-style-type: none"> a) Conecte el cable. b) Cierre la puerta. c) Revise las instrucciones.
Chispeo o contacto metálico	<ul style="list-style-type: none"> a) Materiales que no deben ser usados en el horno están dentro de el. b) El horno se opera cuando esta vacío. c) Restos de comida en la cavidad del horno. 	<ul style="list-style-type: none"> a) Utilice solo utensilios de microondas. b) No opere vacío. c) Limpie la cavidad
Alimentos cocidos uniformemente	<ul style="list-style-type: none"> a) Materiales ajenos están siendo usados. b) La comida no esta por completo descongelada. c) El tiempo de cocción o poder de cocción es incorrecto. d) La comida no se ha volteado o batido. 	<ul style="list-style-type: none"> a) Utilice solo utensilios para microondas. b) Descongele la comida por completo. c) Ajuste el tiempo y poder de cocción correctos. d) Voltee o bata los alimentos.
Alimentos sobrecalentadas	Tiempo de cocción o poder de cocción no esta ajustado adecuadamente.	Ajuste el tiempo de cocción y poder de la manera adecuada.
Alimentos crudas no cocidos	<ul style="list-style-type: none"> a) Materiales ajenos están siendo usados. b) La comida no esta por completo descongelada. c) La ventilación no es adecuada. d) Poder de cocción o tiempo incorrectos. 	<ul style="list-style-type: none"> a) Utilice solo utensilios para microondas. b) Descongele la comida por completo. c) Revise que la ventilación sea la adecuada. d) Ajuste tiempo y poder adecuadamente
Descongelación inapropiado	<ul style="list-style-type: none"> a) Materiales ajenos están siendo usados. b) Poder de cocción o tiempo incorrectos. c) La comida no se ha volteado o batido. 	<ul style="list-style-type: none"> a) Utilice solo utensilios de microondas. b) Ajuste tiempo y poder adecuadamente c) Voltee o bata los alimentos.
Cocina de comida por sensor de formas inadecuadas	<ul style="list-style-type: none"> a) Cubierta o tapa que cubre la comida no está ventilada. b) Puerta es abierta antes de que tiempo de cocina sensor-detectada aparece en pantalla. 	<ul style="list-style-type: none"> a) Cubierta o tapa sobre la comida debe contener el agujero de ventilación para escape de vapor. b) No abra puerta para remover o revolver la comida antes de que tiempo de cocina sensor-detectada aparece en pantalla.

KENMORE ONE YEAR LIMITED WARRANTY

If this product fails due to a defect in material or workmanship within one year from the date of purchase, return it with proof of purchase to any Sears store or other Kenmore outlet in the United States for free replacement.

This warranty does not cover the oven cavity light bulb, which is an expendable part that can wear out from normal use within the warranty period.

This warranty is void if this product is ever used for other than private household purposes.

This warranty gives you specific legal rights, and you may also have other rights which vary from state to state.

**Sears Brands Management Corporation,
Hoffman Estates, IL 60179**

KENMORE GARANTÍA LÍMITADA DE UN AÑO

Si este producto falla debido a un defecto en material o a la ejecución en el plazo de un año a partir de la fecha de la compra, devuelvalo con comprobante de compra a cualquier tienda Sears o un otro Kenmore outlet en los Estados Unidos para el reemplazo gratis.

Esta garantía no cubre la cavidad del horno bombilla, una parte consumible que puede gastarse con el uso normal dentro del periodo de garantía.

Esta garantía es invalido si este producto se utiliza para con excepción de los propósitos privados de casa.

Esta garantía le da los derechos legales específicos, y usted puede también tener otros derechos que varían de estado a estado.

**Sears Brands Management Corporation,
Hoffman Estates, IL 60179**

