

HITACHI

Model
Modèle
Modelo

RB 24EAP

Blower
Souffleur
Soplador

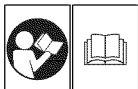

SAFETY INSTRUCTIONS AND INSTRUCTION MANUAL

WARNING

IMPROPER OR UNSAFE use of this power tool can result in death or serious bodily injury!
This manual contains important information about product safety. Please read and understand this manual **BEFORE** operating the power tool. Please keep this manual available for other users and owners before they use the power tool. This manual should be stored in safe place.

INSTRUCTIONS DE SECURITE ET MODE D'EMPLOI

AVERTISSEMENT

Une utilisation **INCORRECTE OU DANGEREUSE** de cet outil motorisé peut entraîner la mort ou de sérieuses blessures corporelles !
Ce mode d'emploi contient d'importantes informations à propos de la sécurité de ce produit. Prière de lire et de comprendre ce mode d'emploi **AVANT** d'utiliser l'outil motorisé. Garder ce mode d'emploi à la disponibilité des autres utilisateurs et propriétaires avant qu'ils utilisent l'outil motorisé. Ce mode d'emploi doit être conservé dans un endroit sûr.

INSTRUCCIONES DE SEGURIDAD Y MANUAL DE INSTRUCCIONES







ADVERTENCIA

¡La utilización **INAPROPIADA O PELIGROSA** de esta herramienta eléctrica puede provocar lesiones graves o la muerte!
Este manual contiene información importante sobre la seguridad del producto. Lea y comprenda este manual **ANTES** de utilizar la herramienta eléctrica. Guarde este manual para que puedan leerlo otras personas antes de utilizar la herramienta eléctrica. Este manual debe ser guardado en un lugar seguro.

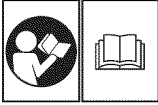
Hitachi Koki

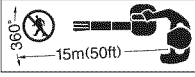
MEANINGS OF SYMBOLS

NOTE: Some units do not carry them.

	Symbols ⚠ WARNING The following show symbols used for the machine. Be sure that you understand their meaning before use.		
	It is important that you read, fully understand and observe the following safety precautions and warnings. Careless or improper use of the unit may cause serious or fatal injury.		WARNING ⚠ DANGER Hot surfaces: The muffler and surrounding cover may become extremely hot. Always keep clear of exhaust and muffler area, otherwise serious personal injury may occur.
	Read, understand and follow all warnings and instructions in this manual and on the unit.		Keep all children, bystanders and helpers 50 ft (15 m) away from the unit. If anyone approaches you, stop the engine immediately.
	Always wear eye, head and ear protectors when using this unit.		Use anti-slip and sturdy footwear.
	WARNING ⚠ DANGER Keep hands off from rotating fan.		

Contents

WHAT IS WHAT	3	ASSEMBLY PROCEDURES	6
WARNINGS AND SAFETY INSTRUCTIONS	4	OPERATING PROCEDURES.....	7
SPECIFICATIONS	6	MAINTENANCE	9

WHAT IS WHAT

Since this manual covers several models, there may be some difference between pictures and your unit. Use the instructions that apply to your unit.

1. Fuel cap
2. Throttle trigger
3. Starter handle
4. Fuel tank
5. Carburetor
6. Air cleaner
7. Handle
8. Suspension eyelet
9. Ignition switch
10. Straight pipe
11. Conic pipe
12. Guard net
13. Spark plug
14. Chock knob
15. Priming bulb
16. Recoil starter
17. Handling instructions

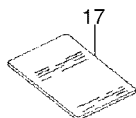
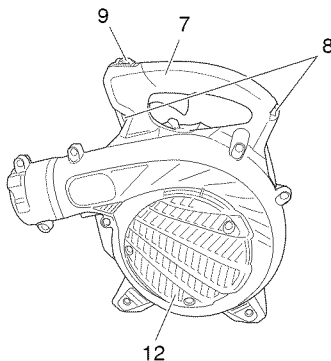
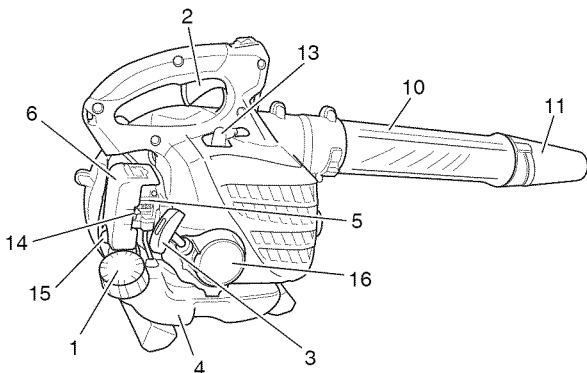

WARNINGS AND SAFETY INSTRUCTIONS

Operator safety

- A dust filter mask should be worn during operation.
- Always wear a safety face shield or goggles.
- Always wear heavy, long pants, boots and gloves. Do not wear loose clothing, jewelry, short pants, sandals or go barefoot. Secure hair so it is above shoulder length.
- Do not operate this tool when you are tired, ill or under the influence of alcohol, drugs or medication.
- Never let a child or inexperienced person operate the machine.
- Wear hearing protection. Pay attention to your surroundings. Be aware of any bystanders who may be signaling a problem. Remove safety equipment immediately upon shutting off engine.
- Wear head protection.
- Never start or run the engine inside a closed room or building. Breathing exhaust fumes can kill.
- Keep handles free of oil and fuel.
- Keep hands away from moving part or heated area.
- Do not grab or hold the unit by the blow pipe.
- When the unit is turned off make sure the engine has stopped before the unit is set down.
- When operation is prolonged, take a break from time to time so that you may avoid possible Hand-Arm Vibration Syndrome (HAVS) which is caused by vibration.

⚠ WARNING

- **Antivibration systems do not guarantee that you will not sustain Hand-Arm Vibration Syndrome (HAVS) or carpal tunnel syndrome. Therefore, continual and regular users should monitor closely the condition of their hands and fingers. If any symptoms of the above appear, seek medical advice immediately.**
- **If you are using any medical electric/electronic devices such as a pacemaker, consult your physician as well as the device manufacturer prior to operating any power equipment.**

Unit/machine safety

- Inspect the entire unit/machine before each use. Replace damaged parts. Check for fuel leaks and make sure all fasteners are in place and securely tightened.

- Replace parts that are cracked, chipped or damaged in any way before using the unit/machine.
- Make sure the safety guard is properly attached.
- Keep others away when making carburetor adjustments.
- Use only accessories as recommended for this unit/machine by the manufacturer.

⚠ WARNING

Never modify the unit/machine in any way. Do not use your unit/machine for any job except that for which it is intended.

Fuel safety

- Empty the fuel tank before storing the tool. It is recommended that the fuel be emptied after each use. If fuel is left in the tank, store so fuel will not leak.
- Fuel contains highly flammable and it is possible to get the serious personal injury when inhaling or spilling on your body. Always pay attention when handling fuel. Always have good ventilation when handling fuel inside building.
- Mix and pour fuel outdoors and where there are no sparks or flames.
- Use a container approved for fuel.
- Do not smoke or allow smoking near fuel or the unit/machine or while using the unit/machine.
- Wipe up all fuel spills before starting engine.
- Move at least 10 ft (3 m) away from fueling site before starting engine.
- Stop engine before removing fuel cap.
- Store unit/machine and fuel in area where fuel vapors cannot reach sparks or open flames from water heaters, electric motors or switches, furnaces, etc.

⚠ WARNING

Fuel is easy to ignite or get explosion or inhale fumes, so that pay special attention when handling or filling fuel.

Blowing safety

- Operate unit/machine only at reasonable hours-not early in the morning or late at night when people might be disturbed. Comply with times listed in local ordinances. Usual recommendations are 9:00 a.m. to 5:00 p.m., Monday through Saturday.
- Never direct discharge of air toward bystanders nor allow anyone near the area of operation. Use care in directing discharge to avoid glass enclosures, automobiles, etc.
- Stay alert for uneven sidewalks, holes in terrain or other unstable condition when using the tool.

- Take all possible precautions when leaving the tool unattended such as stopping the engine.
- Never operate the tool without guards, blow pipes or other protective device in place. (If so equipped.)
- Keep others including children, animals, bystanders and helpers outside the 50 ft (15 m) hazard zone. Stop the engine immediately if you are approached.
- Always keep the engine on the right side of your body.
- Keep firm footing and balance. Do not over-reach.
- Keep all parts of your body away from the muffler.
- Always carry a first-aid kit when operating any power equipment.
- Never start or run the engine inside a closed room or building and/or near inflammable liquids. Breathing exhaust fumes can kill.

Maintenance safety

- Maintain the unit/machine according to recommended procedures.
- Disconnect the spark plug before performing maintenance except for carburetor adjustments.
- Keep others away when making carburetor adjustments.
- Use only genuine Hitachi replacement parts as recommended by the manufacturer.

⚠ CAUTION

Do not disassemble the recoil starter. You may get a possibility of personal injury with recoil spring.

Transport and storage

- Carry the unit/machine by hand with the engine stopped and the muffler away from your body.
- Allow the engine to cool, empty the fuel tank, and secure the unit/machine before storing or transporting in a vehicle.
- Empty the fuel tank before storing the unit/machine. It is recommended that the fuel be emptied after each use. If fuel is left in the tank, store so fuel will not leak.
- Store unit/machine out of the reach of children.
- Clean and maintain the unit carefully and store it in a dry place.
- Make sure engine switch is off when transporting or storing.

If situations occur which are not covered in this manual, take care and use common sense. Contact your Hitachi dealer if you need assistance. Pay special attention to statements preceded by the following words:

⚠ WARNING

Indicates a strong possibility of severe personal injury or loss of life, if instructions are not followed.

⚠ CAUTION

Indicates a possibility of personal injury or equipment damage, if instructions are not followed.

NOTE

Helpful information for correct function and use.

SPECIFICATIONS

MODEL	RB24EAP
Engine Size (cu. in.)	1.46 (23.9 ml)
Spark Plug	Champion CJ6
Dry Weight (lbs)	8.6 (3.9 kg)
Fuel Tank Capacity (fl. oz)	17.6 (0.52 l)
Sound pressure level LpA (dB (A)) by ISO22868	By ANSI 69* ² By GEN 87* ¹
Uncertainty (dB (A))	1.8* ¹
Sound power level Lw measured (dB (A)) by ISO22868	107* ¹
Sound power level Lwa (dB (A)) by 2000/14/EC	109* ¹
Vibration level (m/s ²) by ISO22867	12
Uncertainty (m/s ²)	1.0

*1: Equivalent noise level/vibration level are calculated as the time-weighted energy total for noise/vibration levels under various working conditions with the following time distribution: 1/7 Idle, 6/7 racing.

*2: ANSI B175.2

* All data subject to change without notice.

ASSEMBLY PROCEDURES

Blow pipes to main body (Fig. 1)

Inspect the main body and accessories.

Connect straight pipe (1) securely. Align projection (2) in straight pipe with groove (3) on blower housing and slide the pipe into the blower housing.

Rotate the pipe clockwise to lock it into place.

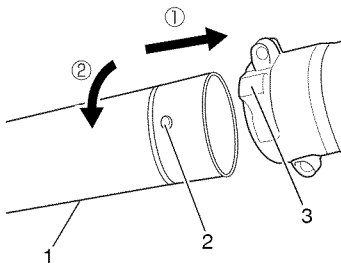

Fig. 1

Conic pipe to straight pipe (Fig. 2)

○ Align groove (5) on the conic pipe (6) and projection (4) on straight pipe (1) and rotate the conic pipe in place.

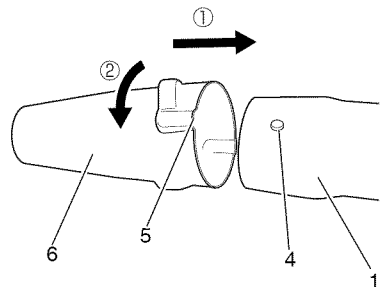

Fig. 2

OPERATING PROCEDURES

Fuel (Fig. 3)

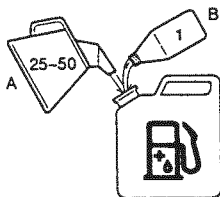

Fig. 3

⚠ WARNING

- This unit is equipped with a two-stroke engine. Always run the engine on fuel, which is mixed with oil.

Provide good ventilation, when fueling or handling fuel.

- Fuel contains highly flammable and it is possible to get the serious personal injury when inhaling or spilling on your body. Always pay attention when handling fuel. Always have good ventilation when handling fuel inside building.

Fuel

- Always use branded 89 octane unleaded gasoline.
- Use genuine two-cycle oil or use a mix between 25:1 to 50:1, please consult the oil bottle for the ratio or Hitachi dealer.
- If genuine oil is not available, use an anti-oxidant added quality oil expressly labeled for air-cooled 2-cycle engine use (JASO FC GRADE OIL or ISO EGC GRADE). Do not use BIA or TCW (2-stroke water-cooling type) mixed oil.
- Never use for four-stroke engine oil or waste oil.
- Always mix fuel and oil in a separate clean container.

Always start by filling half the amount of fuel, which is to be used. Then add the whole amount of oil. Mix (shake) the fuel mixture. Add the remaining amount of fuel.

Mix (shake) the fuel-mix thoroughly before filling the fuel tank.

Fueling

⚠ WARNING

- Always shut off the engine and let it cool for a few minutes before refueling.

- Slowly open the fuel tank, when filling up with fuel, so that possible over pressure disappears.
- Tighten the fuel cap carefully, after fueling.
- Always move the unit at least 10 ft (3 m) from the fueling area before starting.
- Do not smoke and/or allow flames or sparks near fuel when handling or filling fuel.
- Always wash any spilled fuel from clothing immediately with soap.
- Be sure to check for any fuel leaking after refueling.

Before fueling, clean the tank cap area carefully, to ensure that no dirt falls into the tank. Make sure that the fuel is well mixed by shaking the container, before fueling.

Starting

⚠ CAUTION

Do not start if the pipe and guard net is obstructed.

1. Check the switch (7) to ON position. (Fig. 4)

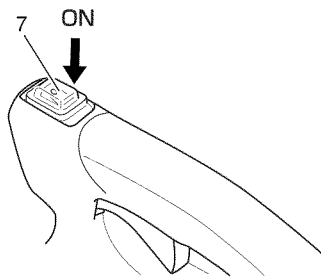

Fig. 4

- * Push priming bulb (8) several times so that fuel flows through the bulb or return pipe (9). (Fig. 5)

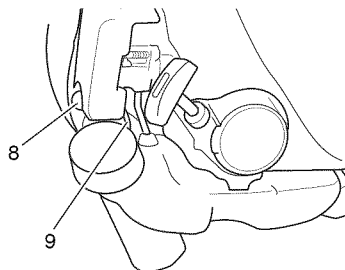

Fig. 5

2. Set choke lever to CLOSED position. (Fig. 6)

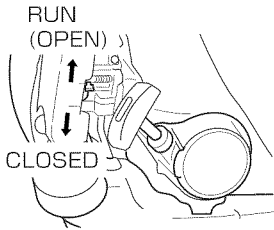

Fig. 6

3. Pull recoil starter briskly, taking care to keep the handle in your grasp and not allowing it to snap back. (Fig. 7)

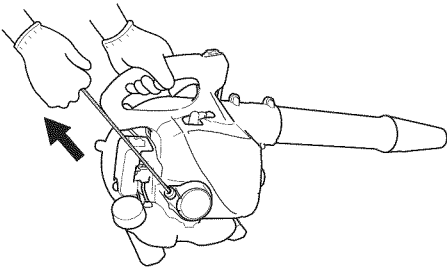

Fig. 7

4. When you hear the engine want to start, return choke lever to RUN position (open). Then pull recoil starter briskly again.

⚠ WARNING

- Never start or run the engine inside a closed room or building and/or near the inflammable liquid. Breathing exhaust fumes can kill.
- Do not allow the rope to snap back in and always hold the unit firmly.

NOTE

If engine does not start, repeat procedures from 2 to 4.

5. After starting engine, allow the engine about 2–3 minutes to warm up before subjecting it to any load.

* If the engine stops and is hard to restart straightaway, allow it to cool before trying again.

Operating blower (Fig. 8)

- A low speed should be used to blow leaves and dry grass.
- A medium speed should be used to clean wet leaves and grass.

- A high speed should be used when moving gravel, dirt or other heavy materials.

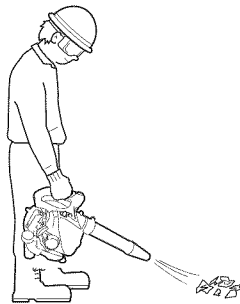

Fig. 8

⚠ WARNING

- Do not direct discharge of air toward people or pet.
- The unit should be operated in a well ventilated area.
- Never perform assembly or disassembly procedures with engine running or serious personal injury may result.
- Never touch muffler, spark plug, or other metallic parts while engine is in running or immediately after shutting off engine.

⚠ CAUTION

This blower has been designed and adjusted to be used with all blowing pipes attached. It must never be operated without the straight pipe, and blow head.

Stopping (Fig. 9)

Decrease engine speed and run at an idle for a few minutes, then turn off ignition switch and keep the pressed until the engine comes to a complete stop.

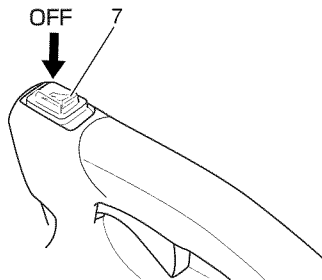

Fig. 9

MAINTENANCE

MAINTENANCE, REPLACEMENT OR REPAIR OF THE EMISSION CONTROL DEVICES AND SYSTEMS MAY BE PERFORMED BY ANY NONROAD ENGINE REPAIR ESTABLISHMENT OR INDIVIDUAL.

Carburetor adjustment (Fig. 10)

In the carburetor, fuel is mixed with air. When the engine is test run at the factory, the carburetor is basically adjusted. A further adjustment may be required, according to climate and altitude. The carburetor has one adjustment possibility:

T = Idle speed adjustment screw.

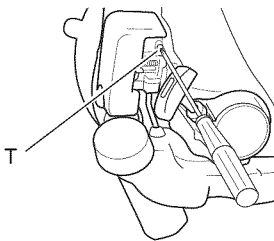

Fig. 10

Idle speed adjustment (T)

Check that the air filter is clean. If adjustment is required, turn IDLE speed Adjustment Screw (T) close (clockwise) to increase engine speed, open (counterclockwise) to decrease engine speed. Standard Idle rpm is 2800-3200rpm.

RECOMMENDATION:

CARBURETOR ADJUSTMENT NEEDS THE SKILL OF EXPERIENCED OR WELL TRAINED PEOPLE, IT IS RECOMMENDED TO TAKE THE UNIT TO HITACHI DEALER.

Air filter (Fig. 11)

The air filter must be cleaned from dust and dirt in order to avoid:

- Carburetor malfunctions
- Starting problems
- Engine power reduction
- Unnecessary wear on the engine parts
- Abnormal fuel consumption

Remove the air cleaner cover by pushing and pulling back the tab on the top.

Clean the air filter daily or more often if working in exceptionally dusty areas.

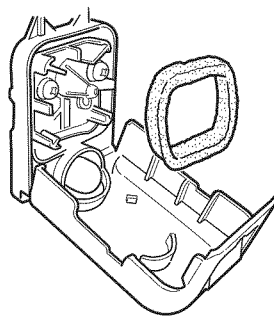

Fig. 11

Cleaning the air filter

Open the air filter cover and the filter. Rinse it in warm soap suds. Check that the filter is dry before reassembly. An air filter that has been used for some time cannot be cleaned completely. Therefore, it must regularly be replaced with a new one. A damaged filter must always be replaced.

Fuel filter (Fig. 12)

Drain all fuel from fuel tank and pull fuel filter line from tank. Pull filter element out of holder assembly and rinse element in warm water with detergent. Rinse thoroughly until all traces of detergent are eliminated. Squeeze, do not wring, away excess water and allow element to air dry.

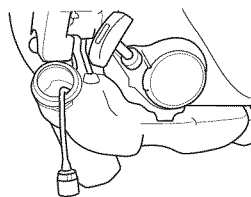

Fig. 12

NOTE

If element is hard due to excessive dirt buildup, replace it.

Spark plug (Fig. 13)

The spark plug condition is influenced by:

- An incorrect carburetor setting
- Wrong fuel mixture (too much oil in the gasoline)
- A dirty air filter
- Hard running conditions (such as cold weather)

These factors cause deposits on the spark plug electrodes, which may result in malfunction and starting difficulties. If the engine is low on power, difficult to start or runs poorly at idling speed, always check the spark plug first. If the spark plug is dirty, clean it and check the electrode gap. Re-adjust if necessary. The correct gap is 0.024" (0.6 mm). The spark plug should be replaced after about 100 operation hours or earlier if the electrodes are badly eroded.

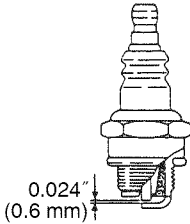

Fig. 13

NOTE

In some areas, local law requires using a resistor spark plug to suppress ignition signals. If this machine was originally equipped with resistor spark plug, use same type of spark plug for replacement.

Maintenance schedule

Below you will find some general maintenance instructions. For further information please contact your Hitachi dealer.

Daily maintenance

- Clean the exterior of the unit.
- Check the dust cover for damage or cracks. Change the cover in case of impacts or cracks.
- Check that nuts and screws are sufficiently tightened.

Weekly maintenance

- Check the starter, especially the cord.
- Clean the exterior of the spark plug.
- Remove the spark plug and check the electrode gap. Adjust it to 0.024" (0.6 mm), or change the spark plug.
- Clean the air filter.

Monthly maintenance

- Rinse the fuel tank with gasoline, and clean fuel filter.
- Clean the exterior of the carburetor and the space around it.

Quarterly maintenance

- Clean the cooling fins on the cylinder.
- Clean the fan and the space around it.
- Clean the muffler of carbon.

CAUTION







Cleaning of cylinder fins, fan and muffler shall be done by a Hitachi Authorized Service Center.

NOTE

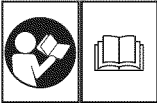
When ordering the parts to your nearest dealer, please use the item No. showing on the parts breakdown section in this instruction.

SIGNIFICATION DES SYMBOLES

REMARQUE: Certains appareils n'en sont pas pourvus.

	Symboles ⚠ ATTENTION Les symboles suivants sont utilisés pour l'outil. Bien se familiariser avec leur signification avant d'utiliser l'outil.	
	<p>Il est essentiel de lire et de comprendre parfaitement les consignes de sécurité et autres avertissements suivants. Vous devez les observer strictement. L'utilisation inattentive ou inadéquate de cette machine risque de provoquer des blessures graves ou fatales.</p>	 <p>AVERTISSEMENT ⚠ DANGER Surfaces chaudes. Le silencieux et le capot qui l'entoure peuvent devenir brûlants. Ne vous approchez jamais de la zone d'échappement des gaz et du pot, vous risqueriez des blessures sévères.</p>
	<p>Lisez attentivement et respectez toutes les instructions et tous les avertissements donnés dans ce manuel et sur le produit.</p>	 <p>Maintenez les enfants, spectateurs et aides à plus de 50 pieds (15 m) de l'appareil. Si quelqu'un s'approche de vous, coupez le moteur.</p>
	<p>Utilisez toujours des lunettes de protection ainsi qu'un casque et des protections d'oreilles lorsque vous utilisez ce produit.</p>	 <p>Utilisez des chaussures antidérapantes et solides.</p>
	<p>AVERTISSEMENT ⚠ DANGER Ne pas toucher le ventilateur tournant avec la main.</p>	

Sommaire

DESCRIPTION	12	MONTAGE	15
PRÉCAUTIONS ET CONSIGNES DE SÉCURITÉ.....	13	UTILISATION.....	16
CARACTÉRISTIQUES	15	ENTRETIEN	18

DESCRIPTION

Ce manuel étant commun à plusieurs modèles, vous constaterez peut-être certaines différences entre les images et votre appareil. Suivez les instructions relatives à votre modèle.

1. Bouchon du réservoir de carburant
2. Commande des gaz
3. Poignée du lanceur
4. Réservoir de carburant
5. Carburateur
6. Filtre à air
7. Poignée
8. Œillet d'accrochage
9. Interrupteur marche-arrêt
10. Tuyau droit
11. Tuyau conique
12. Filet protecteur
13. Bougie d'allumage
14. Bouton étangleur
15. Poire d'amorçage
16. Lanceur
17. Mode d'emploi

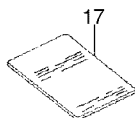
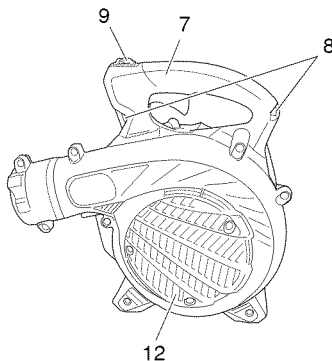
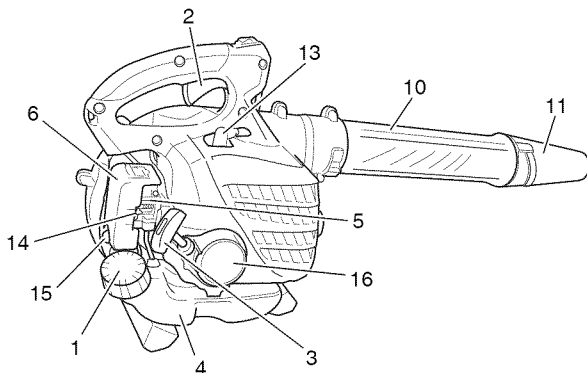

PRÉCAUTIONS ET CONSIGNES DE SÉCURITÉ

Sécurité de l'utilisateur

- Un masque servant de filtre antipoussière doit être porté durant l'opération de la souffleuse.
- Portez toujours une visière et des lunettes de protection.
- Portez toujours un pantalon, des chaussures et des gants de sécurité. Évitez les vêtements amples, les shorts, les sandales et les pieds nus. Veillez à ce que vos cheveux ne descendent pas au-dessous des épaules.
- Utilisez cette machine uniquement si vous êtes en pleine possession de vos moyens physiques. Évitez strictement la consommation d'alcool, de drogue ou de médicaments.
- Ne laissez jamais un enfant ou une personne inexpérimentée se servir de ces machines.
- Portez un dispositif de protection auditive contre le bruit. Restez vigilant à tout ce qui vous entoure. Restez attentif dans l'éventualité où une personne située à proximité vous signalerait un problème. Retirez les équipements de sécurité immédiatement après avoir coupé le moteur de l'appareil.
- Protégez-vous la tête.
- Ne mettez jamais le moteur en marche dans un local clos, les gaz d'échappement étant toxiques.
- Nettoyez les poignées de toute trace d'huile ou de carburant.
- Ne pas approcher les mains des pièces en mouvement ou des parties chaudes.
- Ne pas attraper ni tenir l'ensemble par le tuyau de soufflerie.
- Lorsque l'on arrête la souffleuse, s'assurer que le moteur est complètement arrêté avant de poser l'unité.
- Lors d'une utilisation prolongée, veillez à pratiquer des pauses régulières afin d'éviter des troubles éventuels provoqués par les vibrations.

⚠ ATTENTION

- **Les systèmes anti-vibrations ne préviennent pas de la maladie des doigts blancs, ni du syndrome du canal carpien. Par conséquent, en cas d'utilisation régulière et continue de votre machine, surveillez soigneusement l'état de vos mains et de vos doigts. Si l'un des symptômes ci-dessus venait à apparaître, il serait indispensable de vous faire examiner immédiatement par votre médecin.**
- **Si vous êtes équipé d'un appareillage médical électrique/électronique tel qu'un stimulateur cardiaque, consultez votre médecin et le fabricant de cet appareillage avant d'utiliser tout appareil électrique.**

Règles de sécurité concernant l'utilisation de la machine.

- Contrôlez entièrement votre machine avant chaque utilisation. Remplacez les pièces endommagées. Vérifiez l'absence de fuites de carburant et assurez-vous que tous les dispositifs de fixation sont en place et solidement fixés.
- Remplacez les éléments Hitachi de la machine qui présentent des fissures, des ébréchures ou toute autre avarie.
- Vérifiez que les systèmes de sécurité sont fonctionnels.
- Ne laissez personne s'approcher lorsque vous réglez le carburateur.
- Utilisez uniquement les accessoires recommandés par le constructeur pour cette machine.

⚠ ATTENTION

Ne modifiez en aucun cas la machine. N'utilisez jamais la débroussailleuse pour un autre usage que celui pour lequel elle est prévue.

Sécurité au niveau du carburant

- Vidangez le réservoir de carburant avant de remiser. Cette opération est recommandée après chaque utilisation. Si le réservoir n'est pas vide, rangez alors la machine dans une position empêchant toute fuite de carburant.
- Le carburant contient des substances hautement inflammables. Vous risquez des blessures sévères en cas d'inhalation de vapeurs ou de renversement accidentel du produit sur votre corps. Utilisez toujours de précaution lorsque vous manipulez le carburant. Si vous prévoyez de manipuler le carburant en intérieur, faites-le dans un local bien ventilé.
- Faites le mélange et le plein à l'air libre, à distance de toute étincelle ou flamme.
- Utilisez un récipient agréé pour l'essence.
- Ne fumez pas et ne laissez personne fumer à proximité du carburant ou de la machine, ni lorsque vous utilisez la machine.
- Essuyez soigneusement toutes les traces de carburant avant de mettre le moteur en marche.
- Pour démarrer la débroussailleuse, écarter-vous d'au moins 10 pieds (3 mètres) de l'endroit où vous avez fait le plein.
- Arrêtez le moteur avant de dévisser les bouchons des réservoirs de carburant ou d'huile.
- Rangez la machine et le carburant dans un endroit où les vapeurs d'essence ne risquent pas d'entrer en contact avec des étincelles ou une flamme en provenance d'un chauffe-eau, d'un moteur électrique, d'un commutateur, d'une chaudière, etc.

⚠ ATTENTION

Le carburant peut s'enflammer facilement ou exploser et l'inhalation de ses vapeurs est dangereuse. Faites particulièrement attention lorsque vous manipulez le carburant ou faites l'appoint du réservoir.

Sécurité de soufflerie

- La machine doit être utilisée à des horaires raisonnables en évitant les premières heures du jour ainsi que les soirées pour ne pas déranger le voisinage. Conformez-vous à l'horaire prescrit par des ordonnances locales. Les avis coutumiers rendus indiquent l'horaire de 9 heures du matin jusqu'à 5 heures de l'après-midi de lundi à samedi.
- Ne jamais diriger le débit d'air envers des spectateurs et ne laisser personne s'approcher de l'endroit d'opération. Faire attention à la direction de refoulement pour éviter des enclos en verre, des voitures, etc.
- Redoubler de vigilance lorsque vous travaillez sur des bords de chaussée irréguliers ou non pavés, sur des terrains où il y a des trous ou dans d'autres conditions peu sûres lorsque vous utilisez l'outil.
- Prendre toutes mesures de précaution nécessaires lorsque l'on laisse l'outil sans la présence de l'opérateur comme l'arrêt du moteur.
- Ne faire jamais fonctionner l'outil sans protection, tuyaux de soufflerie ou autres dispositifs de protection correctement installés à leur place. (Si l'outil en est équipé.)
- Veillez à ce que personne (enfants, animaux, spectateurs ou aides) ne se tienne à l'intérieur d'un périmètre de sécurité de 50 pieds (15 mètres). Arrêtez immédiatement le moteur si quelqu'un s'approche de vous.
- Tenez toujours le moteur à votre droite.
- Tenez-vous bien en équilibre sur les deux jambes. Ne travaillez jamais en porte-à-faux.
- Ne vous approchez pas du silencieux d'échappement !
- Lors de l'utilisation de n'importe quel appareil électrique/thermique, emportez toujours avec vous une trousse de premiers soins.
- Ne démarrez jamais le moteur de l'appareil, et ne l'utilisez jamais dans un local clos et/ou à proximité de produits inflammables, les gaz d'échappement étant toxiques.

Sécurité au niveau de l'entretien

- Entretenez votre machine selon les recommandations du constructeur.
- Débranchez la bougie avant toute intervention d'entretien, à l'exception des opérations de réglages du carburateur.

- Ne laissez personne s'approcher lorsque vous réglez le carburateur.
- Utilisez uniquement les pièces de rechange d'origine Hitachi.

⚠ IMPORTANT

Ne démontez pas le lanceur à retour automatique. Vous pourriez vous blesser à cause du ressort de recul.

Transport et rangement

- Portez la machine avec moteur arrêté et silencieux orienté vers l'extérieur.
- Laissez le moteur refroidir, videz le réservoir de carburant et veillez à la stabilité de la machine lors du rangement ou du chargement à bord d'un véhicule.
- Vidangez le réservoir de carburant avant de ranger la machine. Cette opération est recommandée après chaque utilisation. Si le réservoir n'est pas vide, rangez alors la machine dans une position empêchant toute fuite de carburant.
- Rangez la machine hors de portée des enfants.
- Nettoyez soigneusement la machine avant de l'entreposer dans un endroit sec.
- Assurez-vous que le commutateur d'arrêt du moteur est bien sur la position « stop » lors du transport ou du rangement de la machine.

Dans l'éventualité de situations qui ne seraient pas prises en compte par le présent manuel, redoublez d'attention et usez de bon sens. Contactez un concessionnaire Hitachi pour toute assistance. Faites particulièrement attention aux stipulations introduites par les mots ci-dessous.

⚠ ATTENTION

Information de première importance pour éviter des dommages corporels graves ou mortels.

⚠ IMPORTANT

Information importante afin d'éviter des dommages corporels ou matériels.

REMARQUE

Information utile pour une utilisation et un fonctionnement corrects de la machine.

CARACTÉRISTIQUES

MODÈLE	RB24EAP
Taille du moteur (cu. in.)	1.46 (23.9 ml)
Bougie d'allumage	Champion CJ6
Poids à sec (livre)	8.6 (3.9 kg)
Contenance du réservoir de carburant (fl. oz)	17.6 (0.52 l)
Niveau de pression sonore LpA (dB (A)) par ISO22868	By ANSI 69*2 By CEN 87*1
Incertitude (dB (A))	1.8*1
Niveau de puissance sonore LW mesuré (dB (A)) par ISO22868	107*1
Niveau de puissance sonore LWA (dB (A)) par 2000/14/EC	109*1
Niveau de vibrations (m/s ²) par ISO22867	12
Incertitude (m/s ²)	1.0

*1: Les niveaux de bruit/vibrations équivalents sont calculés comme total d'énergie pondérée en fonction du temps pour les niveaux de bruit/vibrations dans diverses conditions de travail avec la répartition temporelle suivante : 1/7 ralenti, 6/7 vitesse de course.

*2: ANSI B175.2

* Toutes les données sont susceptibles d'être modifiées sans préavis.

MONTAGE

Installation de la tuyauterie de soufflerie sur le corps principal de la souffeuse. (Fig. 1)

Inspecter le corps principal et les accessoires. Raccordez correctement le tuyau droit (1). Alignez la saillie (2) du tuyau droit avec la rainure (3) sur le boîtier du souffleur et faites glisser le tuyau dans le boîtier du souffleur.

Faites tourner le tuyau dans le sens des aiguilles d'une montre pour le verrouiller.

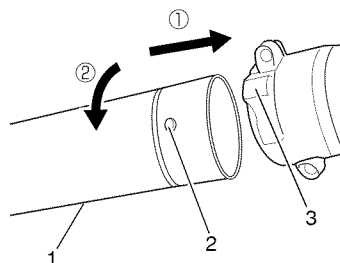

Fig. 1

Tuyau conique sur tuyau droit (Fig. 2)

- Alignez la rainure (5) du tuyau conique (6) avec la saillie (4) du tuyau droit (1) et faites tourner le tuyau conique pour le mettre en place.

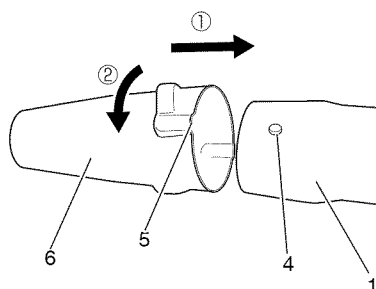

Fig. 2

UTILISATION

Carburant (Fig. 3)

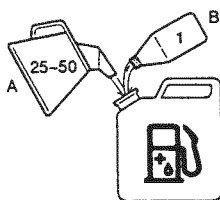

Fig. 3

⚠ ATTENTION

- Cette unité est équipée d'un moteur deux temps. Veillez à toujours l'alimenter en mélange essence/huile. Veillez à une bonne aération pendant l'opération de remplissage du réservoir.
- Le carburant contient des substances hautement inflammables. Vous risquez des blessures sévères en cas d'inhalation de vapeurs ou d'éclaboussure accidentelle du produit sur votre corps. Faites toujours très attention lorsque vous manipulez le carburant. Si vous prévoyez de manipuler le carburant en intérieur, faites-le dans un local bien ventilé.

Essence

- Utilisez toujours de l'essence sans plomb avec un indice d'octane de 89.
- Utilisez une huile pour moteur à deux temps ou un mélange variant de 25:1 à 50:1; veuillez consulter le réservoir d'huile pour la proportion du mélange ou contacter un concessionnaire Hitachi.

- Si vous n'utilisez pas une huile d'origine, utilisez une huile de qualité contenant un antioxydant recommandé pour être utilisé avec un moteur à deux temps refroidi à l'air (HUILE JASO QUALITÉ FC OU ISO QUALITÉ EGC). N'utilisez jamais des huiles mélangées BIA ou TCW (pour les moteurs à essence 2 temps à refroidissement par eau).
- N'utilisez jamais d'huile pour moteur quatre temps ni d'huile usagée.
- Effectuez toujours le mélange dans un récipient propre.

Commencez toujours par verser la moitié de l'essence à mélanger. Versez ensuite la totalité de l'huile. Mélangez en agitant le récipient. Ajoutez le reste de l'essence.

Puis agitez le récipient afin de mélanger soigneusement le carburant avant de faire le plein.

Faire le plein

⚠ ATTENTION

- Coupez toujours le moteur et laissez-le refroidir quelques minutes avant de refaire le plein.
- Desserrez lentement le bouchon du réservoir de carburant pour effectuer le remplissage afin de laisser échapper une surpression éventuelle.
- Serrez le bouchon soigneusement après avoir rempli le réservoir de carburant.
- Avant de redémarrer le moteur, éloignez-vous toujours d'au moins 10 pieds (3 mètres) de l'endroit où vous avez fait le plein de carburant.
- Ne fumez pas et/ ou évitez tout risque de flamme ou d'étincelle lorsque vous manipulez le carburant ou faites l'appoint du réservoir.
- En cas de renversement accidentel de carburant sur vos vêtements, lavez-les immédiatement avec du savon.
- Après chaque appoint de carburant, vérifiez toujours qu'il n'y a pas de fuite.

Pendant le remplissage, nettoyez la zone du bouchon pour être sûr qu'aucune saleté ne tombe dans le réservoir. Veillez à ce que le mélange soit bien homogène en agitant à intervalle régulier le récipient avant et pendant le remplissage.

Démarrage

⚠ IMPORTANT

Ne démarrez pas la machine en cas d'obstruction du tuyau et du filet protecteur.

1. Vérifiez que l'interrupteur (7) est en position ON. (Fig. 4)

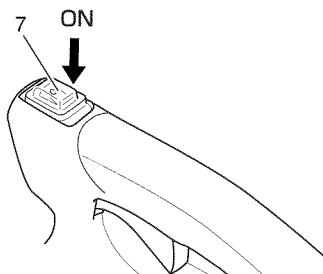

Fig. 4

- * Pressez la poire de la pompe d'amorçage (8) à plusieurs reprises pour que le carburant puisse s'écouler par la poire ou par le tuyau de retour (9). (Fig. 5)

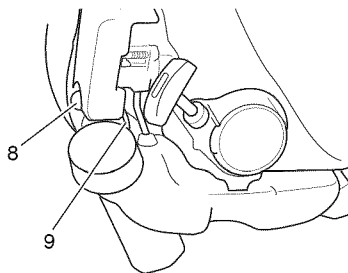

Fig. 5

2. Réglez le starter sur la position CLOSED (fermée). (Fig. 6)

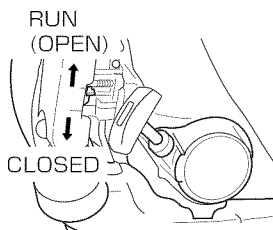

Fig. 6

3. Tirez vivement sur la corde du lanceur en accompagnant son retour, sans relâcher brusquement la poignée. (Fig. 7)

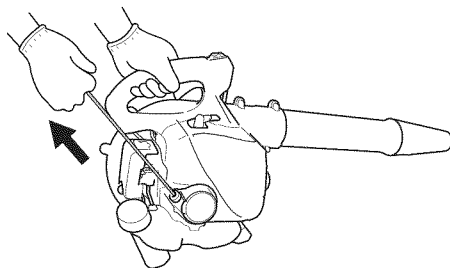

Fig. 7

4. Dès les premiers soubresauts du moteur, ramenez le starter en position RUN (ouverte). Puis tirez à nouveau vivement sur le lanceur.

⚠ ATTENTION

- Ne démarrez jamais le moteur de l'appareil/ N'utilisez jamais l'appareil dans un local clos ou à l'intérieur d'un bâtiment et/ ou à proximité d'un produit inflammable. L'inhalation des fumées d'échappement peut être mortelle.
- Retenez le cordon pour éviter qu'il ne revienne en place trop brusquement et maintenez toujours l'appareil fermement.

REMARQUE

Si le moteur ne démarre pas, répétez la procédure décrite entre les points 2 et 4.

5. Après avoir mis en marche le moteur, le laisser s'échauffer pendant 2 à 3 minutes avant de le soumettre à une charge quelconque.

* Si le moteur cale et que vous avez du mal à le redémarrer, laissez-le refroidir avant d'essayer à nouveau.

Souffleuse d'exploitation (Fig. 8)

- Il faut employer une petite vitesse pour chasser des feuilles et l'herbe séchée.
- Il faut employer une vitesse moyenne pour nettoyer des feuilles mouillées et l'herbe.
- Il faut employer une grande vitesse lorsqu'on déplace du gravillon, de la saleté ou d'autres matières lourdes.

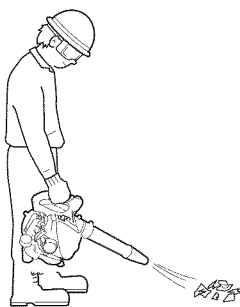

Fig. 8

⚠ ATTENTION

- Ne pas décharger directement l'air vers des personnes ou des animaux.
- Il faut faire fonctionner l'appareil dans un endroit bien ventilé.
- N'effectuez jamais d'opération d'assemblage ou de désassemblage lorsque le moteur tourne, vous risqueriez des blessures sévères.
- Ne portez jamais la main sur l'échappement, la bougie d'allumage ou toute autre partie métallique lorsque le moteur tourne ou immédiatement après l'arrêt du moteur.

⚠ IMPORTANT

Cette souffleuse a été conçue et mise au point pour être utilisée avec tous les tuyaux de soufflerie installés. Elle ne doit jamais être opérée sans les tuyaux droits et la tête souffleuse.

Arrêt de la débroussailleuse (Fig. 9)

Diminuez le régime du moteur et faites-le tourner au ralenti pendant quelques minutes, puis mettez l'interrupteur d'allumage en position OFF et maintenez-le enfoncé jusqu'à ce que le moteur s'arrête complètement.

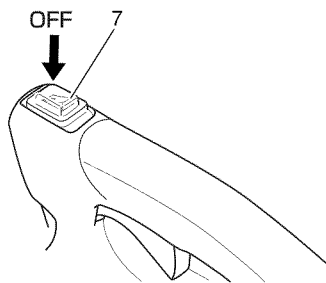

Fig. 9

ENTRETIEN

L'ENTRETIEN, LE REMPLACEMENT OU LA RÉPARATION DES DISPOSITIFS ET SYSTÈMES DE CONTRÔLE DE L'ÉCHAPPEMENT PEUVENT ÊTRE EFFECTUÉS PAR N'IMPORTE QUEL ATELIER DE RÉPARATION OU MÉCANICIEN DE MOTEUR NON AUTOMOBILE.

Réglage du carburateur (Fig. 10)

Dans la carburateur, l'air est mélangé au carburant. Le carburateur est réglé pendant les essais en usine. Ce réglage peut nécessiter des modifications selon les conditions climatiques et l'altitude. Le carburateur présente une possibilité de réglage:

T = Vis de réglage du ralenti.

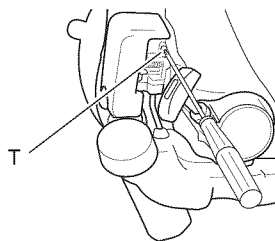

Fig. 10

Réglage du ralenti (T)

Vérifiez la propreté du filtre à air. Si un réglage s'avère nécessaire, serrez la vis de réglage de la vitesse du RALENTI (T) pour augmenter le régime du moteur et desserrez-la (dans le sens inverse des aiguilles d'une montre) pour le diminuer. Au ralenti, le moteur effectue normalement 2800-3200 tr/min.

RECOMMANDATION:

LE RÉGLAGE DU CARBURATEUR DOIT ÊTRE EFFECTUÉ PAR UN PERSONNEL QUALIFIÉ; IL EST RECOMMANDÉ DE CONFIER L'UNITÉ À UN CONCESSIONNAIRE HITACHI.

Filtre à air (Fig. 11)

Nettoyez le filtre à air régulièrement pour éviter :

- Les troubles de fonctionnement du carburateur
- Les problèmes de démarrage
- Les pertes de puissance
- L'usure prématurée des organes du moteur
- Une consommation anormalement élevée

Retirer le couvercle du filtre à air en poussant et en tirant sur la languette sur la partie supérieure. Nettoyez le filtre à air quotidiennement ou plus fréquemment en milieu poussiéreux.

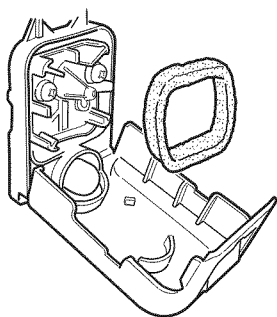

Fig. 11

Nettoyage du filtre

Ouvrez le couvercle du filtre à air et le filtre. Lavez-les à l'eau savonneuse chaude. Veillez ensuite à ce que le filtre soit bien sec avant de le remonter. Un filtre à air ayant servi longtemps ne peut être complètement nettoyé. Par conséquent, il doit être remplacé régulièrement par un filtre neuf. Remplacez toujours le filtre s'il est endommagé.

Filtre à carburant (Fig. 12)

Purger tout le carburant qui se trouve dans le réservoir de carburant et retirer la durite du filtre à carburant du réservoir. Détacher la cartouche du filtre de l'ensemble et rincer la cartouche dans de l'eau chaude contenant un produit détersif. Rincer soigneusement jusqu'à ce que toutes traces de détergent aient été éliminées. Presser la cartouche sans la tordre afin d'éliminer l'excès d'eau et laisser celle-ci sécher à l'air libre.

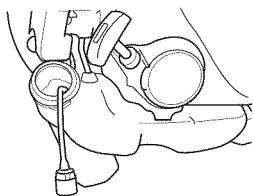

Fig. 12

REMARQUE

Si le filtre a durci à cause des impuretés contenues dans le carburant, il convient de le remplacer.

Bougie (Fig. 13)

L'état de la bougie est influencé par :

- Un mauvais réglage du carburateur
- Un mélange incorrect (trop riche en huile)
- Un filtre à air sale
- Des conditions d'utilisation difficiles (par temps froid par exemple)

Ces facteurs contribuent à la formation de dépôts sur les électrodes de la bougie et peuvent entraîner des troubles de fonctionnement et des difficultés de démarrage. Si la débroussailleuse manque de puissance, si elle démarre mal ou si son ralenti est irrégulier, commencez toujours par vérifier l'état de la bougie. Si la bougie est encrassée, nettoyez-la et vérifiez l'écartement des électrodes. Ajustez-le si nécessaire. Il doit être de 0.024" (0.6 mm). La bougie devra être remplacée après une centaine d'heures d'utilisation, ou plus tôt si les électrodes sont endommagées.

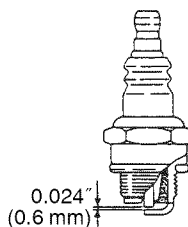

Fig. 13

REMARQUE

Dans certaines régions, la réglementation locale exige l'utilisation d'une bougie équipée d'une résistance d'antiparasitage afin d'éliminer les signaux d'allumage. Si cette machine était équipée à l'origine d'une bougie avec résistance d'antiparasitage, utilisez le même type de bougie lorsque vous la remplacez.

Entretien

Vous trouverez ci-dessous quelques conseils d'ordre général pour l'entretien de votre tronçonneuse. Pour plus d'informations, veuillez contacter un concessionnaire Hitachi.

Entretien quotidien

- Nettoyez l'extérieur de la machine.
- Vérifier que le couvercle antipoussière n'est pas endommagé ou fissuré. Remplacer le couvercle dans le cas où l'on a observé des impacts de choc ou des craquelures.
- Vérifier le serrage de tous les écrous et vis, surtout les écrous fixant le filtre à air.

Entretien hebdomadaire

- Contrôlez le lanceur, notamment le cordon.
- Nettoyez extérieurement la bougie.
- Démontez-la et vérifiez l'écartement des électrodes. Il doit être de 0.024" (0.6 mm). Sinon, remplacez la bougie.
- Nettoyez le filtre à air.

Entretien mensuel

- Rincez le réservoir de carburant avec de l'essence et nettoyez le filtre du carburant.
- Nettoyez extérieurement le carburateur et son logement.

Entretien trimestriel

- Nettoyez les ailettes de refroidissement du cylindre.
- Nettoyez le volant magnétique (turbine) et son logement.
- Nettoyez le silencieux d'échappement afin d'éliminer toute trace de calamine.

IMPORTANT

Le nettoyage des ailettes du cylindre, de la turbine et du silencieux doit être effectué par un centre de maintenance agréé Hitachi.

REMARQUE

Lors de la commande de pièces détachées auprès de votre revendeur local, utilisez le numéro de référence indiqué dans la section « Liste des pièces détachées » des présentes instructions.

SIGNIFICADO DE LOS SÍMBOLOS

NOTA: Algunos aparatos no están provistos de ellos.

	Símbolos ⚠ ADVERTENCIA A continuación se muestran los símbolos usados para la máquina. Asegúrese de comprender su significado antes del uso.		
	<p>Es importante que usted lea, entienda totalmente y observe las siguientes precauciones y advertencias de seguridad. El uso descuidado o incorrecto del aparato podrá causarle lesiones serias o fatales.</p>		<p>ADVERTENCIA ⚠ PELIGRO Superficies calientes; El silenciador y la cubierta que le rodea pueden calentarse excesivamente. Manténgase siempre alejado de la zona de escape y del catalizador, de lo contrario podrán ser causadas graves lesiones.</p>
	<p>Lea, comprenda y siga todas las advertencias y demás instrucciones de este manual y las que se muestran en el aparato.</p>		<p>Haga que los niños, sus ayudantes o cualquier otra persona se mantengan a una distancia de 50 pies (15 m) del aparato. Si alguien se acerca a usted, detenga el motor.</p>
	<p>Utilice siempre protecciones para los ojos, la cabeza y los oídos cuando utilice este aparato.</p>		<p>Utilice calzado antideslizante y resistente.</p>
	<p>ADVERTENCIA ⚠ PELIGRO No se arrime al ventilador giratorio con la mano.</p>		

Contenido

¿QUÉ ES QUÉ?	22	PROCEDIMIENTOS DE MONTAJE	25
ADVERTENCIAS E INSTRUCCIONES DE		PROCEDIMIENTOS DE OPERACIÓN	26
SEGURIDAD	23	MANTENIMIENTO	28
ESPECIFICACIONES	25		

¿QUÉ ES QUÉ?

Puesto que este manual cubre varios modelos, puede que existan diferencias entre los dibujos y su unidad. Utilice las instrucciones que se refieran a su unidad.

1. Tapón del de combustible
2. Acelerador
3. Manilla de arranque
4. Tanque de combustible
5. Carburador
6. Filtro de aire
7. Mango
8. Ojal de suspensión
9. Llave de Ignición
10. Tubo recto
11. Tubo cónico
12. Red de protección
13. Bujía de encendido
14. Botón estrangulador
15. Perilla cebadora
16. Arranque de cuerda
17. Instrucciones de manejo

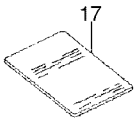
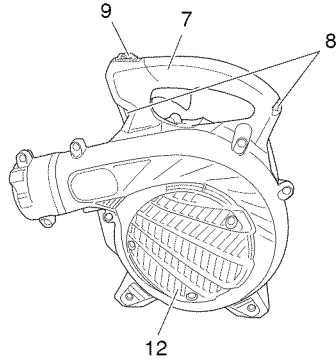
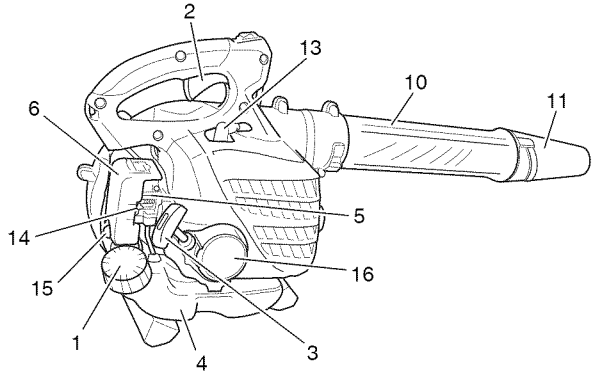

ADVERTENCIAS E INSTRUCCIONES DE SEGURIDAD

Seguridad del usuario

- Debe ponerse la máscara de filtro de polvo durante la operación.
- Utilice siempre protecciones como caretas o gafas de seguridad.
- Utilice siempre pantalones largos, botas y guantes de tejidos resistentes. No utilice prendas sueltas, joyas, pantalones cortos o sandalias, y nunca trabaje descalzo. Recójase el pelo de forma que quede por encima del hombro.
- No opere este aparato si está cansado, enfermo o bajo la influencia del alcohol, drogas o medicamentos.
- No deje que niños o personas inexpertas operen el aparato.
- Utilice protección para los oídos. Preste atención a su entorno. Esté atento a personas que pudieran estar avisándole de un problema. Quitese el equipo de seguridad inmediatamente después de detener el motor.
- Utilice casco protector.
- Nunca encienda el motor o haga funcionar el aparato dentro de una sala cerrada o un edificio. La inhalación de los gases de escape puede ser mortal.
- Mantenga los asideros libres de aceite y combustible.
- Mantenga las manos alejadas de la parte en movimiento o del área caliente.
- No agarre esta unidad por el tupo de escape.
- Cuando para la unidad, asegúrese que el motor se haya detenido antes de apoyarla sobre el suelo.
- Durante periodos de operación prolongados, se recomienda descansar de vez en cuando para evitar el posible síndrome de vibración de manos y brazos (HAVS) causado por las vibraciones.

⚠ ADVERTENCIA

- **Los sistemas antivibratorios no garantizan que pudiera verse afectado por síndrome de vibración de manos y brazos o el síndrome del túnel carpiano. Por lo tanto, los usuarios que utilicen el aparato asiduamente o con regularidad deberán vigilar con atención el estado de sus manos y dedos. Si aparece cualquiera de los síntomas citados, deberá acudir a un médico de inmediato.**
- **Si utiliza algún dispositivo médico eléctrico o electrónico, como por ejemplo un marcapasos, consulte a su médico y al fabricante del dispositivo antes de operar cualquier equipo motorizado.**

Seguridad del aparato

- Inspeccione siempre el aparato antes de utilizarlo. Reemplace las piezas dañadas. Compruebe que no hay fugas de combustible y asegúrese de que todas las piezas se encuentran en su sitio y han sido apretadas correctamente.
- Reemplace cualquier pieza agrietada, rota o deteriorada antes de poner en marcha el aparato.
- Asegúrese de que la protección de seguridad está acoplada correctamente.
- No permita que se acerquen personas mientras ajusta el carburador.
- Utilice únicamente los accesorios que el fabricante recomiende para este dispositivo.

⚠ ADVERTENCIA

No intente modificar el aparato en forma alguna. No utilice este aparato para otras tareas para las que no esté indicado.

Seguridad del combustible

- Antes de guardar la máquina, vacíe el depósito de combustible. Es conveniente vaciar el depósito cada vez que se ha usado la máquina. Si se deja combustible en el depósito, asegurarse de que no puedan producirse fugas.
- El combustible contiene sustancias altamente inflamables, existiendo la posibilidad de graves lesiones por inhalación o por derrame sobre su cuerpo. Preste siempre atención cuando maneje combustible. Asegure siempre una buena ventilación cuando maneje combustible dentro de un edificio.
- Mezcle y llene el combustible al aire libre, en lugares donde no se produzcan chispas ni llamas.
- Utilice un recipiente homologado para combustible.
- No fume ni deje fumar a otras personas en las proximidades del combustible o del aparato mientras éste se encuentre en marcha.
- Limpie los restos de combustible antes de arrancar el motor.
- Antes de arrancar el motor, desplácese al menos 10 pies (3 metros) respecto del lugar en el que ha llenado el combustible.
- Detenga el motor antes de quitar la tapa del depósito de combustible.
- Guarde el aparato y el combustible en un lugar donde los vapores del combustible no puedan entrar en contacto con chispas o llamas de calentadores de agua, motores eléctricos, interruptores, hornos, etc.

⚠ **ADVERTENCIA**

El combustible puede inflamarse, explotar o emitir gases con facilidad. Por lo tanto, debe prestar especial atención cuando manipule o recargue el combustible.

Seguridad de soplado

- Opere la unidad/máquina sólo a horas razonables, no a primera hora de la mañana o por la noche cuando pueda molestar a la gente. Obsérvese el horario prescrito por las ordenanzas locales. Se recomienda por regla general el horario de las 9 de la mañana a las 5 de la tarde de lunes a sábado.
- No se dirija nunca la descarga de aire hacia espectadores o no se permita a nadie que se acerque a la zona de maniobra. Téngase cuidado al dirigir la descarga para evitar recintos de vidrio, coches, etc.
- Póngase vigilante para evitar aceras irregulares, baches en el terreno u otras condiciones inestables al emplear la herramienta.
- Tómese todas las medidas posibles de seguridad al dejar la herramienta inatendida, tal como la parada del motor.
- No se haga funcionar nunca la herramienta sin guardias, tubos de escape u otro dispositivo protector en su sitio. (Si están equipados de tal forma).
- Mantenga a otras personas, niños, animales y ayudantes a una distancia de 50 pies (15 m) de la zona de riesgo. Detenga inmediatamente el motor si se le acerca alguna persona.
- Mantenga el motor en el lado derecho respecto de su cuerpo en todo momento.
- Apoye sus pies con firmeza y mantenga el equilibrio. No estire demasiado el cuerpo.
- Mantenga su cuerpo apartado del silenciador de escape.
- Lleve siempre un botiquín de primeros auxilios consigo cuando opere cualquier equipo motorizado.
- Nunca encienda el motor o haga funcionar el aparato dentro de una sala cerrada o un edificio o en las proximidades de líquidos inflamables. La inhalación de los gases de escape puede ser mortal.

Seguridad durante el mantenimiento

- Realice el mantenimiento del aparato siguiendo los procedimientos recomendados.
- Antes de realizar el mantenimiento, desconecte la bujía (salvo si va a ajustar el carburador).
- No permita que se acerquen personas mientras ajusta el carburador.
- Utilice únicamente los repuestos y accesorios originales de Hitachi recomendados.

⚠ **PRECAUCIÓN**

No desmonte el arrancador de retroceso. Podría provocarse lesiones con el resorte del arrancador.

Transporte y almacenamiento

- Transporte el aparato con el motor y el silenciador a una distancia segura del cuerpo.
- Antes de almacenar o transportar el aparato en un vehículo, espere a que se haya enfriado el motor, vacíe el depósito de combustible y asegúrelo correctamente.
- Vacíe el depósito de combustible antes de guardar el aparato. Se recomienda vaciar el depósito de combustible cada vez que termine de utilizar el aparato. Si deja combustible en el depósito, asegúrese de que no van a producirse escapes.
- Guarde el aparato lejos del alcance de niños.
- Limpie y lleve a cabo el mantenimiento del aparato con cuidado y guárdelo en un lugar seco.
- Asegúrese de que la llave de encendido del motor esté desconectada cuando transporte o guarde el aparato.

Si se producen situaciones no previstas en este manual, utilice el sentido común. Póngase en contacto con su distribuidor de Hitachi si necesita ayuda. Dedique especial atención a los apartados introducidos por las siguientes palabras:

⚠ **ADVERTENCIA**

Indica un riesgo signifi cativo de que se produzcan daños personales graves e incluso la muerte si no se siguen las instrucciones.

⚠ **PRECAUCIÓN**

Indica la posibilidad de que se produzcan daños personales o materiales si no se siguen las instrucciones.

NOTA

Indica información útil para el uso y correcto funcionamiento del aparato.

ESPECIFICACIONES

MODELO	RB24EAP
Tamaño del motor (cu. in.)	1,46 (23,9 ml)
Bujía	Champion CJ6
Peso en seco (libras)	8,6 (3,9 kg)
Capacidad del depósito de combustible (fl. oz)	17,6 (0,52 l)
Nivel de presión sonora LpA (dB (A)) por ISO22868	By ANSI 69*2 By CEN 87*1
Incertidumbre (dB(A))	1,8*1
Nivel de potencia de sonido Lw medido (dB (A)) por ISO22868	107*1
Nivel de potencia acústica LwA (dB (A)) por 2000/14/EC	109*1
Nivel vibratorio (m/s ²) por ISO22867	12
Incertidumbre (m/s ²)	1,0

*1: Los niveles de ruido/vibración equivalentes se calculan como la energía ponderada en base al tiempo en distintas condiciones de trabajo con la siguiente distribución de tiempo: 1/7 ralentí, 6/7 a potencia.

*2: ANSI B175,2

* Todos los datos están sujetos a cambios sin previo aviso.

PROCEDIMIENTOS DE MONTAJE

Tubos de escape al cuerpo principal (Fig. 1)

Inspeccione el cuerpo principal y los accesorios. Conecte el tubo recto (1) de forma fija. Alinee la proyección (2) en el tubo recto con la ranura (3) en el alojamiento del soplador y deslice el tubo en el alojamiento del soplador.

Gire el tubo en dirección de las agujas del reloj para bloquearlo en su lugar.

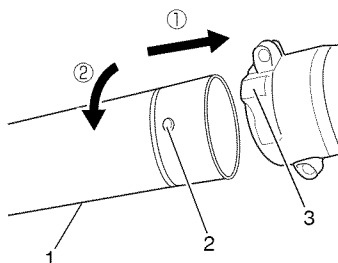

Fig. 1

Tubo cónico a tubo recto (Fig. 2)

- Alinee la ranura (5) en el tubo cónico (6) y la proyección (4) en el tubo recto (1) y gire el tubo cónico para colocarlo en su lugar.

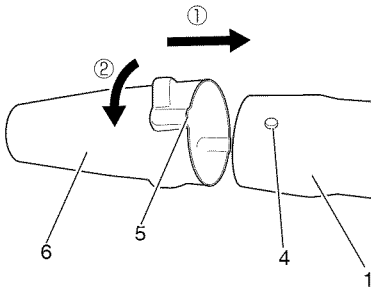

Fig. 2

PROCEDIMIENTOS DE OPERACIÓN

Combustible (Fig. 3)

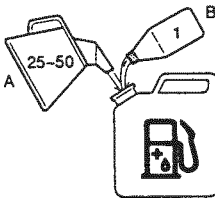

Fig. 3

⚠ ADVERTENCIA

- Esta unidad es de dos tiempos y ha de funcionar siempre con una mezcla de gasolina y aceite. Asegurarse siempre de que hay buena ventilación en los lugares donde se maneja el combustible.
- El combustible contiene sustancias altamente inflamables, existiendo la posibilidad de graves lesiones por inhalación o por derrame sobre su cuerpo. Preste siempre atención cuando maneje el combustible. Asegure siempre una buena ventilación cuando maneje el combustible dentro de un edificio.

Combustible

- Utilice siempre gasolina sin plomo de marca de 89 octanos.
- Utilice el aceite de dos tiempos del fabricante original o utilice una mezcla en proporciones de 25:1 a 50:1. Consulte el recipiente o a un distribuidor Hitachi para obtener la proporción de aceite correcta.

- Si no es posible obtener el aceite del fabricante original, utilice un aceite con antioxidantes de calidad que esté expresamente indicado para motores de dos tiempos refrigerados por aire (JASO FC GRADE OIL o ISO EGC GRADE). No utilice aceite mezclado BIA o TCW (para 2 tiempos refrigerado por agua).
- No utilice nunca aceite para motor de 4 tiempos ni residuales.
- Mezcle siempre el combustible y el aceite en un recipiente limpio y destinado a este fin.

Comience siempre por llenar la mitad del combustible que va a utilizar. Luego, agregue todo el aceite. Agite la mezcla de combustible. Añada el resto de la gasolina.

Antes de llenar el depósito de combustible, agite bien la mezcla.

Recarga de combustible

⚠ ADVERTENCIA

- Apague siempre el motor y deje que se enfríe varios minutos antes de proceder a llenar combustible.
- Para llenar el depósito de combustible, abra lentamente la tapa del depósito para que desaparezca la sobrepresión que pudiera existir.
- Después de llenarlo, cierre y apriete bien la tapa.
- Antes de arrancar el aparato, deberá alejarse al menos 10 pies (3 m) del área de recarga de combustible.
- No fume ni tampoco permita llamas ni chispas cerca cuando esté manejando o cargando combustible.
- Lave siempre inmediatamente con jabón cualquier combustible vertido sobre la ropa.
- Asegúrese de verificar si existe alguna fuga de combustible después del llenado.

Antes de llenar el combustible, limpie cuidadosamente la zona de la tapa del depósito para garantizar que no entra suciedad en el depósito. Asegúrese de que el combustible está bien mezclado agitando el recipiente antes de llenar el depósito.

Arranque

⚠ IMPORTANTE

No lo ponga en marcha si el tubo y la red de protección están obstruidos.

1. Compruebe que el interruptor (7) está en ON. (Fig.4)

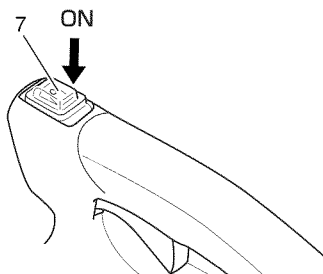

Fig. 4

- * Presione varias veces el bulbo de cebador (8), de manera que el combustible fluya a través del bulbo o de la tubería de retorno (9). (Fig. 5)

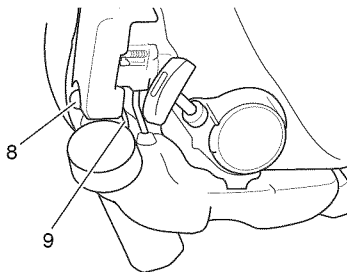

Fig. 5

2. Lleve la palanca del estarter a la posición CLOSED (cerrado). (Fig. 6)

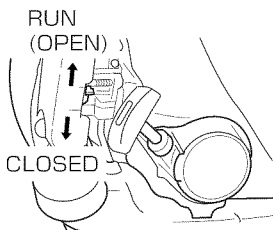

Fig. 6

3. Tire enérgicamente del arrancador de retroceso, tomando la precaución de mantener el asidero bien sujeto para evitar que se escape de la mano. (Fig. 7)

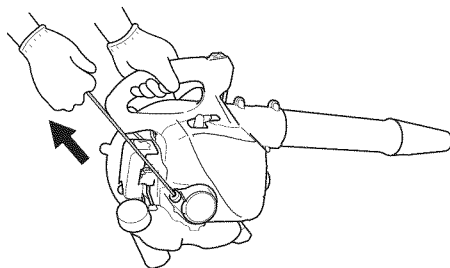

Fig. 7

4. Cuando escuche el amago de arranque del motor, devuelva la palanca del estarter a la posición RUN (abierto). A continuación vuelva a tirar enérgicamente del arrancador de retroceso.

⚠ ADVERTENCIA

- **Jamás arranque o haga funcionar el motor dentro de un recinto o edificio cerrado y/o cerca del líquido inflamable. La inhalación de los humos de escape puede ser letal.**
- **No permita que el cable salte hacia atrás y sujete siempre firmemente la unidad.**

NOTA

Si el motor no arranca, repita los pasos 2 a 4.

5. Después de arrancar el motor, permitir que el motor se caliente unos 2-3 minutos antes de someter a cualquier carga.

* Si el motor se detiene, es difícil reiniciarlo inmediatamente. Deje que se enfríe antes de volver a intentarlo.

Soplador de mando (Fig. 8)

- Hay que emplear la baja velocidad para quitar soplando hojas e hierba seca.
- Hay que emplear la velocidad intermedia para barrer hojas mojadas e hierba.
- Hay que emplear la altavelocidad al desplazar grava, suciedad u otros materiales pesados.

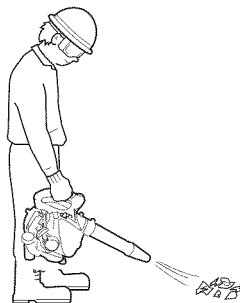

Fig. 8

⚠ ADVERTENCIA

- No descargue el aire directamente hacia persona o animal doméstico.
- Hay que hacer funcionar el aparato en una zona bien ventilada.
- Jamás efectúe ensamblajes o desensamblajes con el motor en marcha porque podrían ser causadas graves lesiones personales.
- Jamás toque el escape, la bujía u otras piezas metálicas mientras el motor esté en marcha o inmediatamente después de haber sido parado.

⚠ IMPORTANTE

Este soplador fue concebido y ajustado para que se emplee con todos los tubos de ventilación impelente fijados. No se debe funcionar nunca sin los tubos rectos y la cabeza sopladora.

Parada (Fig. 9)

Disminuya la velocidad del motor y opera despacio durante varios minutos. A continuación, apague el interruptor de encendido y manténgalo pulsado hasta que el motor se detenga completamente.

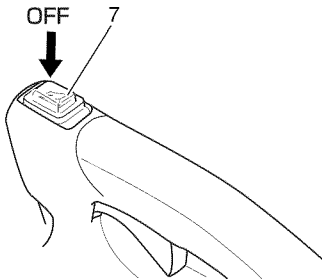

Fig. 9

MANTENIMIENTO

EL MANTENIMIENTO, SUSTITUCIÓN O REPARACIÓN DE LOS DISPOSITIVOS Y SISTEMAS DE CONTROL DE EMISIONES PUEDEN REALIZARSE EN CUALQUIER TALLER O A CARGO DE CUALQUIER TÉCNICO DE REPARACIONES MECÁNICAS NO DESTINADAS AL TRANSPORTE.

Ajuste del carburador (Fig. 10)

En el carburador, el combustible se mezcla con aire. El carburador se ajusta durante la prueba del motor en la fábrica. Sin embargo, puede que sea necesario reajustarlo con arreglo al clima y a la altitud. El carburador tiene una opción de ajuste:

T = Tornillo de ajuste de la velocidad de ralentí.

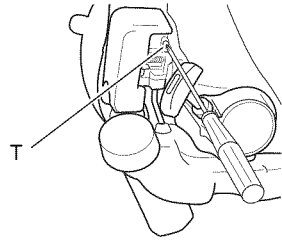

Fig. 10

Ajuste de la velocidad de ralentí (T)

Compruebe que el filtro del aire está limpio. Si es preciso proceder a un ajuste, gire el tornillo de ajuste (T) de velocidad IDLE a la posición de cerrado (en dirección de las agujas del reloj) para aumentar la velocidad del motor, y a la posición de abierto (en dirección contraria a las agujas del reloj) para disminuir la velocidad del motor. La velocidad estándar es de 2800-3200 rpm.

RECOMENDACIÓN:

EL AJUSTE DEL CARBURADOR NECESITA LA TÉCNICA DE PERSONAS CON EXPERIENCIA O BIEN CAPACITADAS, SE RECOMIENDA LLEVAR LA UNIDAD A UN DISTRIBUIDOR HITACHI.

Filtro de aire (Fig. 11)

Limpie el polvo y la suciedad del filtro de aire para evitar:

- Fallos de funcionamiento del carburador
- Problemas de arranque
- Pérdidas de potencia
- Desgaste innecesario de las piezas del motor
- Consumo excesivo de combustible

Quite la cubierta del filtro de aire oprimiéndola y retirando el tabulador en la cima.

Limpie el filtro de aire diariamente o con mayor frecuencia cuando trabaje en zonas con gran cantidad de polvo.

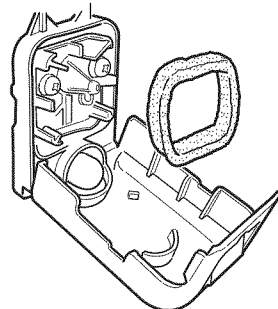

Fig. 11

Limpeza del filtro de aire

Abra la cubierta del filtro de aire y el filtro. Lave los filtros con agua caliente y jabón. Antes de volver a montar el filtro, compruebe que éste esté seco. Un filtro de aire que ha sido utilizado durante mucho tiempo, nunca podrá quedar completamente limpio. Por tanto, los filtros deben reemplazarse por otros nuevos en intervalos regulares. Reemplace los filtros que estén dañados.

Filtro de combustible (Fig. 12)

Vaciar todo el combustible del tanque de gasolina y sacar la línea de filtro de gasolina del tanque. Sacar el elemento de filtro de la unidad de soporte y lavar el elemento en el agua caliente con detergente. Lavar bien hasta que el detergente se haya eliminado completamente. Exprimirlo sin torcer para quitar el exceso de agua y dejar el elemento secar por aire.

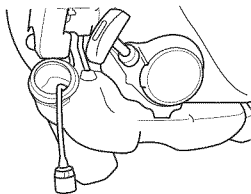

Fig. 12

NOTA

Si el elemento está obstruido debido al polvo y a la suciedad, reemplácelo.

Bujía (Fig. 13)

El estado de la bujía se ve afectado por:

- Mal ajuste del carburador
- Mezcla incorrecta de combustible y aceite (exceso de aceite en la gasolina)
- Suciedad en el filtro de aire
- Condiciones de funcionamiento extremas (por ejemplo climas fríos)

Todos estos factores dan lugar a la formación de sedimentos en los electrodos, los cuales pueden provocar perturbaciones en el funcionamiento y dificultades en el arranque. Si el motor tiene poca potencia, tiene dificultades para arrancar el aparato o el ralentí se muestra inestable, verifique siempre la bujía en primer lugar. Si la bujía está muy sucia, límpiela y verifique la distancia entre los electrodos. Reajústela si es necesario. La distancia correcta es de 0,024" (0,6 mm). Se debe reemplazar la bujía tras unas 100 horas de funcionamiento o antes si los electrodos están muy gastados.

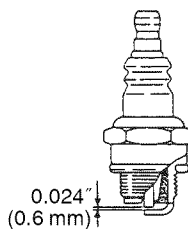

Fig. 13

NOTA

En algunas zonas, las normativas locales requieren el uso de una bujía de resistencia para eliminar cualquier señal de ignición. En el caso de que este aparato estuviese equipado de fábrica con una bujía de resistencia, utilice el mismo tipo de bujía de resistencia para sustituirla.

Esquema de mantenimiento

A continuación se proporcionan algunas instrucciones generales de mantenimiento. Para obtener información adicional, póngase en contacto con un distribuidor de Hitachi.

Cuidados diarios

- Limpie la máquina por fuera.
- Compruebe que la cubierta contra polvo no está deteriorada y no tenga grietas. Cambie la cubierta si está dañada por golpes o tiene grietas.
- Controlar que las tuercas y tornillos est apretados.

Mantenimiento semanal

- Verifique el sistema de arranque, en especial la cuerda.
- Limpie el exterior de la bujía.
- Quite la bujía y verifique el huelgo entre los electrodos. Ajústelo a 0,024" (0,6 mm), o reemplace la bujía.
- Limpie el filtro de aire.

Mantenimiento mensual

- Lave el depósito de combustible con gasolina y, a continuación, limpie el filtro de combustible.
- Limpie el exterior del carburador y los alrededores del mismo.

Mantenimiento trimestral

- Limpie las aletas de refrigeración del cilindro.
- Limpie el ventilador y sus alrededores.
- Limpie el carbón del silenciador.

⚠ PRECAUCIÓN

La limpieza de las aletas del cilindro, del ventilador y del silenciador será realizada por un Centro de Servicios Autorizado.

NOTA

Cuando pida las piezas a su distribuidor más cercano, use por favor el número de artículo de la sección de desglose de piezas de estas instrucciones.

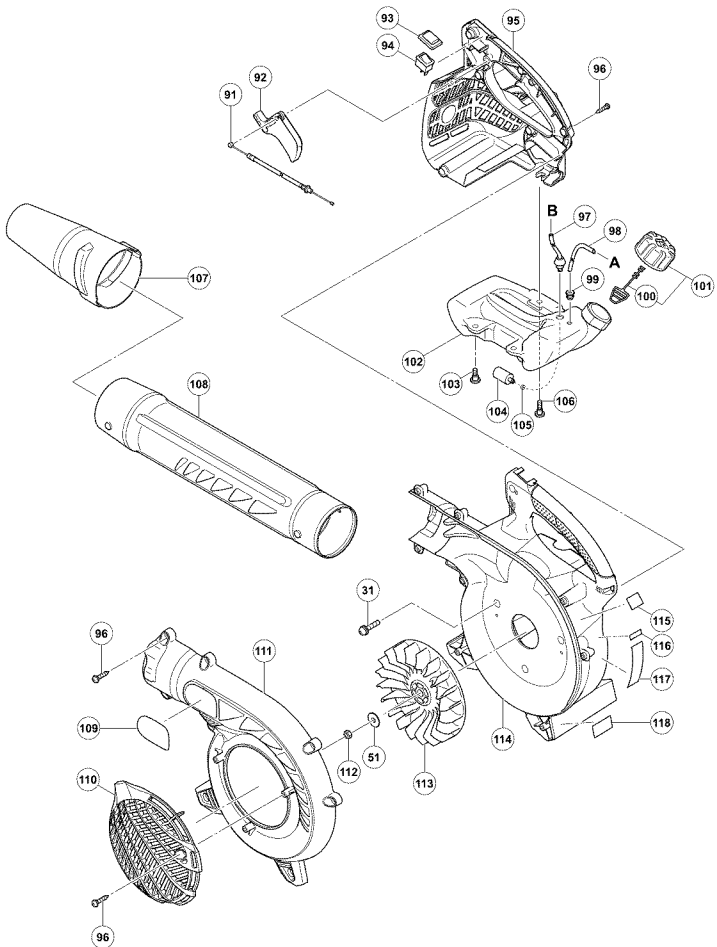
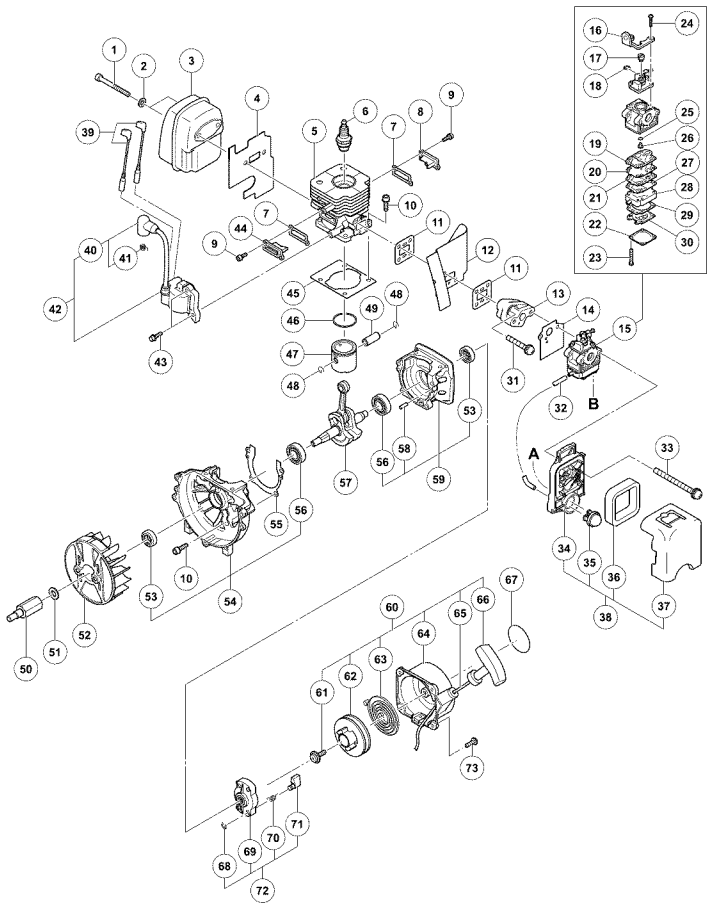

WARNING:

Some dust created by power sanding, sawing, grinding, drilling, and other construction activities contains chemicals known to the State of California to cause cancer, birth defects or other reproductive harm. Some examples of these chemicals are:

- Lead from lead-based paints,
- Crystalline silica from bricks and cement and other masonry products, and
- Arsenic and chromium from chemically-treated lumber.

Your risk from these exposures varies, depending on how often you do this type of work. To reduce your exposure to these chemicals: work in a well ventilated area, and work with approved safety equipment, such as those dust masks that are specially designed to filter out microscopic particles.

AVERTISSEMENT:

La poussière résultant d'un ponçage, d'un sciage, d'un meulage, d'un perçage ou de toute autre activité de construction renferme des produits chimiques qui sont connus par l'Etat de Californie pour causer des cancers, des défauts de naissance et autres anomalies de reproduction. Nous énumérons ci-dessus certains de ces produits chimiques:

- Plomb des peintures à base de plomb,
- Silice cristalline des briques et du ciment et autres matériaux de maçonnerie, et
- Arsenic et chrome du bois d'oeuvre traité chimiquement.

Le risque d'exposition à ces substances varie en fonction de la fréquence d'exécution de ce genre de travail. Pour réduire l'exposition à ces produits chimiques, travailler dans un lieu bien ventilé, et porter un équipement de protection agréé, par exemple un masque anti-poussière spécialement conçu pour filter les particules microscopiques.

ADVERTENCIA:

Algunos polvos creados por el lijado mecánico, el aserrado, el esmerilado, el taladrado y otras actividades de construcción contienen sustancias químicas conocidas por le Estado de California como agentes cancerígenos, defectos congénitos y otros daños reproductores. Algunos ejemplos de estas sustancias químicas son:

- El plomo de las pinturas a base de plomo,
- El sílice cristalino de los ladrillos y cemento y otros productos de mampostería, y
- El arsénico y el cromo de la madera tratada químicamente.

El riesgo resultante de la exposición varía según la frecuencia con que se realiza este tipo de trabajo. Para reducir la exposición a esta sustancias químicas: trabaje en un lugar bien ventilado y realice el trabajo utilizando el equipamiento apropiado, tal como las máscaras para el polvo especialmente diseñados para eliminar las partículas minúsculas.

Issued by

 **Hitachi Koki Co., Ltd.**

Shinagawa Intercity Tower A, 15-1, Konan 2-chome,
Minato-ku, Tokyo 108-6020, Japan

Distributed by

 **Hitachi Koki U.S.A., Ltd.**

3950 Steve Reynolds Blvd.
Norcross, GA 30093

 **Hitachi Koki Canada Co.**

450 Export Blvd. Unit B,
Mississauga ON L5T 2A4

 **Hitachi Power Tools de Mexico, S. A. de C. V**

Francisco Petrarca No. 239 Local A
Col. Chapultepec Morales C. P. 11570
Mexico, D. F.

006

Code No. E99007061 G
Printed in China