



WF405ATPA**

Washing Machine user manual

**Planet
First**

**100%
Recycled Paper**

This manual is made with 100% recycled paper.

imagine the possibilities

Thank you for purchasing this Samsung product.
To receive more complete service or accessory
parts, please register your product at or
contact

www.samsung.com/register

1-800-SAMSUNG (726-7864)



SAMSUNG

key features of your new PowerFoam™ washer

1. Extra Large Capacity

Samsung's extra-large capacity laundry machine can wash a full set of your bedding, a king-size comforter, or up to 28 bath towels in a single load. Since you don't have to do as many loads, you save time, money, water, and energy.

2. PowerFoam™

Samsung's effective PowerFoam delivers improved cleanliness with advanced fabric care. PowerFoam allows detergent to disperse evenly and penetrate fabrics faster and deeper.

3. SpeedSpray™

Samsung's new SpeedSpray technology saves you time by shortening wash times while still keeping all portions of the washing process and getting your clothes clean.

SpeedSpray performs in Normal, Bedding PLUS, Deep Steam, Stain Away and Eco Cold cycle and the saving time may vary by cycles and various load and option compositions.

4. Smart Care

Samsung's Smart Care, an automatic error-monitoring system, detects and diagnoses problems at an early stage and provides quick and easy solutions.

5. VRT™ (Vibration Reduction Technology)

This Samsung washer performs smoothly at top spin speeds, minimizing noise and vibration.

6. Pure Cycle™ (Tub Cleaning cycle)

Clean your drum with one button! Pure Cycle is specially designed to remove detergent residue and dirt buildup in the tub, diaphragm, and on the door glass without the need for special chemical detergents.

7. Deep steam

The Deep Steam feature boosts cleaning performance and loosens grime and dirt, providing superior cleaning results.

8. Diamond drum™

Takes gentle care of your fabrics. With inside holes 36 % smaller than those of conventional drums, the diamond drum prevents fabrics from sticking out through the holes and consequently being damaged.

9. Woolmark Certified

The machine wash wool cycle on Samsung machines has been tested and has passed the required Woolmark Company specification for machine washable wool products. Fabrics should be washed according to the instructions on the garment label as specified by Woolmark and Samsung.

10. Digital display & Center jog dial

The jog dial enables you to select cycles in both directions with ease, and the display is easy to use and understand.

11. DD Motor

The power to handle anything! Our direct-drive inverter motor delivers power right to the washer tub from a variable speed, reversible motor. A beltless direct-drive motor generates a higher spin speed of 1200 rpm for more effective, quiet operation. The washer also has fewer moving parts, meaning fewer repairs.

12. Sanitize

When you select the NSF certified Sanitize cycle, the water heats to an extra high temperature and removes 99.9 % of certain bacteria typically found on clothing, bedding, or towels. This certification is awarded by NSF International, an independent third-party testing and certification organization.

Please check the garment care label to avoid garment damage. Only sanitizing cycles have been designed to meet the requirements of this protocol for sanitization efficacy.



NSF Protocol P172
Sanitization Performance of Residential and
Commercial, Family-Sized Clothes Washers

13. Pedestal with Storage Drawers (Model No : WE357*)

An optional 15" pedestal is available to raise the washer for easier loading and unloading. It also offers a built-in storage drawer that can hold a 100 oz. bottle of detergent.

14. Stacking (Model No : SK-3A1/XAA, SK-4A/XAA, SK-5A/XAA)

Samsung washers and dryers can be stacked to maximize usable space. An optional stacking kit is available for purchase from your Samsung retailer.

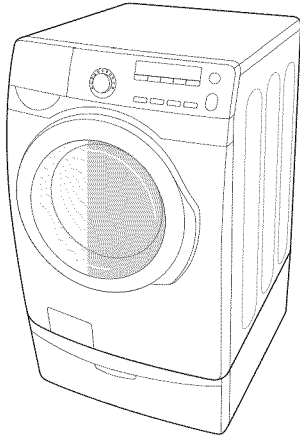

<Pedestal with Storage Drawers>

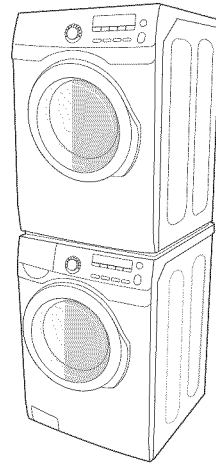

<Stacking>

safety information











Congratulations on your new Samsung washer. This manual contains important information on the installation, use, and care of your appliance. Please take time to read this manual to take full advantage of your washer's many benefits and features.

WHAT YOU NEED TO KNOW ABOUT SAFETY INSTRUCTIONS

Warnings and Important Safety Instructions in this manual do not cover all possible conditions and situations that may occur. It is your responsibility to use common sense, caution, and care when installing, maintaining, and operating your washer.

IMPORTANT SAFETY SYMBOLS AND PRECAUTIONS

What the icons and signs in this user manual mean:

 WARNING	Hazards or unsafe practices that may result in severe personal injury or death . To reduce the risk of fire, explosion, electric shock, or personal injury when using your washer, follow these basic safety precautions:
 CAUTION	Hazards or unsafe practices that may result in minor personal injury or property damage .
	Do NOT attempt.
	Do NOT disassemble.
	Do NOT touch.
	Follow directions explicitly.
	Unplug the power plug from the wall socket.
	Make sure the machine is grounded to prevent electric shock.
	Call the service center for help.
	Note

These warning signs are here to prevent injury to you and others.

Please follow them explicitly.

After reading this section, keep it in a safe place for future reference.

 Read all instructions before using the appliance.

SAVE THESE INSTRUCTIONS



WARNING: To reduce the risk of fire, electric shock, or injury to persons when using your appliance, follow basic precautions, including the following:

1. Read all instructions before using the appliance.
2. Do not wash or dry articles that have been previously cleaned in, washed in, soaked in, or spotted with gasoline, dry-cleaning solvents, other flammable or explosive substances as they give off vapors that could ignite or explode.
3. Do not allow children to play on or in the appliance. Close supervision of children is necessary when the appliance is used near children.
4. Before the appliance is removed from service or discarded, remove the door to the washing or drying compartment.
5. Do not reach into the appliance if the drum is moving.
6. Do not install or store this appliance where it will be exposed to the weather.
7. Do not tamper with controls.
8. Do not repair or replace any part of the appliance or attempt any servicing unless specifically recommended in the user-maintenance instructions or in published user-repair instructions that you understand and have the skills to carry out.
9. Do not add gasoline, dry-cleaning solvents, or other flammable or explosive substances to the wash water. These substances give off vapors that could ignite or explode.
10. Under certain conditions, hydrogen gas may be produced in a hot water system that has not been used for 2 weeks or more. **HYDROGEN GAS IS EXPLOSIVE.** If the hot water system has not been used for such a period, before using a washer or combination washer-dryer, turn on all hot water faucets and let the water flow from each for several minutes. This will release any accumulated hydrogen gas. As the gas is flammable, do not smoke or use an open flame during this time.



State of California Proposition 65 Warnings:

The California Safe Drinking Water and Toxic Enforcement Act requires the Governor of California to publish a list of substances known to the State of California to cause cancer, birth defects, or other reproductive harm, and requires businesses to warn of potential exposure to such substances.

This product contains a chemical known to the State of California to cause cancer, birth defects, or other reproductive harm. This appliance can cause low-level exposure to some of the substances listed, including benzene, formaldehyde, and carbon monoxide.

SAVE THESE INSTRUCTIONS

safety information



SEVERE WARNING SIGNS FOR INSTALLATION

-  Plug the power cord into an AC 120 V / 60 Hz / 15 A wall socket or higher and use the socket for this appliance only. In addition, do not use an extension cord.
- Sharing a wall socket with other appliances using a power strip or extending the power cord may result in electric shock or fire.
 - Do not use an electric transformer. It may result in electric shock or fire.
 - Ensure that the power voltage, frequency and current are the same as those of the product specifications. Failing to do so may result in electric shock or fire.

The installation of this appliance must be performed by a qualified technician or service company.

- Failing to do so may result in electric shock, fire, an explosion, problems with the product, or injury.

Remove all foreign substances such as dust or water from the power plug terminals and contact points using a dry cloth on a regular basis.

- Unplug the power plug and clean it with a dry cloth.
- Failing to do so may result in electric shock or fire.

Plug the power plug into the wall socket in the right direction so that the cord runs towards the floor.

- If you plug the power plug into the socket in the opposite direction, the electric wires within the cable may be damaged and this may result in electric shock or fire.



This appliance must be properly grounded.

Do not ground the appliance to a gas pipe, plastic water pipe, or telephone line.

- This may result in electric shock, fire, an explosion, or problems with the product
- Never plug the power cord into a socket that is not grounded correctly and make sure that it is in accordance with local and national codes.



Do not install this appliance near a heater or inflammable material.

Do not install this appliance in a humid, oily or dusty location, in a location exposed to direct sunlight and water (rain drops).

Do not install this appliance in a location where gas may leak.

- This may result in electric shock or fire.

Plug the power plug into the wall socket firmly. Do not use a damaged power plug, damaged power cord or loose wall socket.

- This may result in electric shock or fire.

Do not pull or excessively bend the power cord.

Do not twist or tie the power cord.

Do not hook the power cord over a metal object, place a heavy object on the power cord, insert the power cord between objects, or push the power cord into the space behind the appliance.

- This may result in electric shock or fire.

Do not pull the power cord when unplugging the power plug.

- Unplug the power plug by holding the plug.
- Failing to do so may result in electric shock or fire.

SAVE THESE INSTRUCTIONS

-  When the power plug or power cord is damaged, contact your nearest service center.



CAUTION SIGNS FOR INSTALLATION

-  This appliance should be positioned in such a way that it is accessible to the power plug.
 - Failing to do so may result in electric shock or fire due to electric leakage.Install your appliance on a level and hard floor that can support its weight.
 - Failing to do so may result in abnormal vibrations, noise, or problems with the product.
-

-  Unplug the power plug when the appliance is not being used for long periods of time or during a thunder/lightning storm.
 - Failing to do so may result in electric shock or fire.



SEVERE WARNING SIGNS FOR USING

-  If the appliance is flooded, cut the power immediately and contact your nearest service center.

If the appliance generates a strange noise, a burning smell or smoke, unplug the power plug immediately and contact your nearest service center.

- Failing to do so may result in electric shock or fire.

In the event of a gas leak (such as propane gas, LP gas, etc.), ventilate immediately without touching the power plug. Do not touch the appliance or power cord.

- Do not use a ventilating fan.
- A spark may result in an explosion or fire.

Do not wash items contaminated with gasoline, kerosene, benzene, paint thinner, alcohol or other flammable or explosive substances.

- This may result in electric shock, fire or an explosion.

Do not open the washer door by force while it is operating (high-temperature washing/drying/spinning).

- Water flowing out of the washer may result in burns or cause the floor to be slippery. This may result in injury.
- Opening the door by force may result in damage to the product or injury.

Make sure to remove the packaging (sponge, styrofoam) attached to the bottom of the washer before using it.

Do not insert your hand under the washer.

- This may result in injury.

SAVE THESE INSTRUCTIONS

Safety information _7

safety information

-  Do not touch the power plug with wet hands.
- This may result in electric shock.

Do not turn the appliance off by unplugging the power plug while an operation is in progress.

- Plugging the power plug into the wall socket again may cause a spark and result in electric shock or fire.

Keep all packaging materials well out of the reach of children, as packaging materials can be dangerous to children.

- If a child places a bag over its head, it may result in suffocation.

Do not let children or infirm persons use this washer unsupervised.

- Failing to do so may result in electric shock, burns or injury.

Do not insert your hand or a metal object under the washer while it is operating.

- This may result in injury.

Make sure the detergent drawer is closed before you put laundry into the washer or remove laundry from the washer.

- If the detergent drawer is open, you could strike the drawer with your head and injure yourself.

-
-  Do not attempt to repair, disassemble, or modify the appliance yourself.
- Do not use any fuse (such as copper, steel wire, etc.) other than the standard fuse.
 - When repairing or reinstalling the appliance is required, contact your nearest service center.
 - Failing to do so may result in electric shock, fire, problems with the product, or injury.

-
-  If any foreign substance such as water has entered the appliance, unplug the power plug and contact your nearest service center.
- Failing to do so may result in electric shock or fire.

When the water supply hose comes loose from the faucet and floods the appliance, unplug the power plug.

- Failing to do so may result in electric shock or fire.

If any foreign substance enters the appliance, unplug the power plug and contact your nearest service center.

- Failing to do so may result in electric shock or fire.

SAVE THESE INSTRUCTIONS



CAUTION SIGNS FOR USING

- ★ When the washer is contaminated by a foreign substance such as detergent, dirt, food waste, etc., unplug the power plug and clean the washer using a damp and soft cloth.
 - Failing to do so may result in discoloration, deformation, damage or rust.

The front glass may be broken by a strong impact. Take care when using the washer.

- When the glass is broken, it may result in injury.

After a water supply failure or when reconnecting the water supply hose, open the faucet slowly.

Open the faucet slowly after a long period of non-use.

- The air pressure in the water supply hose or the water pipe may result in damage to a part or in water leakage.

If a drain error occurs during an operation, check if there is a draining problem.

- If the washer is used when it is flooded because of a draining problem, it may result in electric shock or fire due to electric leakage.

Insert the laundry into the washer completely so that laundry does not get caught in the door.

- If laundry gets caught in the door, it may result in damage to the laundry or the washer, or result in water leakage.

Ensure that the faucet is turned off when the washer is not being used.

- Ensure that the screw on the water supply hose connector is properly tightened.
- Failing to do so may result in property damage or injury.

Take care that the Rubber Seal and the Front Door Glass are not contaminated by a foreign substance (e.g. waste, thread, hair, etc.)

- If a foreign substance is caught in the door or the door is not completely closed, it may cause a water leakage.

Open the faucet and check if the water supply hose connector is firmly tightened and that there is no water leaking before using the product.

- If the screws or the water supply hose connector are loose, it may result in water leakage.

The product you have purchased is designed for domestic use only.

The use for business purposes qualifies as product misuse. In this case, the product will not be covered by the standard warranty provided by Samsung and no responsibility can be attributed to Samsung for malfunctions or damages resulting from such misuse.

If the wash is not started and the laundry is left for a period of time after you have added detergent or applied stain remover or pre-treatment onto the laundry, the laundry may be discolored.

Select the recommended cycle and temperature on the basis of the laundry items, sort the laundry by color on the basis of its colorfastness and select the appropriate cycle.

Make sure that foreign objects such as pins, buttons and coins are removed from clothing items when adding laundry to the washer. Wash dirty laundry separately from relatively clean items and wash fragile items separately from tougher textiles.

If an item is stained, wash it as soon as possible. Use stain remover or detergent only after testing the colorfastness of the item by applying a small quantity to an inside seam.

SAVE THESE INSTRUCTIONS

safety information

- ☒ Do not stand on top of the appliance or place objects (such as laundry, lighted candles, lighted cigarettes, dishes, chemicals, metal objects, etc.) on the appliance.

- This may result in electric shock, fire, problems with the product, or injury.

Do not operate the appliance with wet hands.

- This may result in electric shock.

Do not spray volatile material such as insecticide onto the surface of the appliance.

- As well as being harmful to humans, it may also result in electric shock, fire or problems with the product.

Do not place an object that generates a electromagnetic field near the washer.

- This may result in injury due to a malfunction.

Since the water drained during a high-temperature wash or drying cycle is hot, do not touch the water.

- This may result in burns or injury.

Do not wash, spin or dry water-proof seats, mats or clothing (*).

- Do not wash thick, hard mats even if the washer mark is on the care label.

- This may result in injury or damage to the washer, walls, floor or clothing due to abnormal vibrations.

- * Woolen Bedding PLUS, rain covers, fishing vests, ski pants, sleeping bags, diaper covers, sweat suits, and bicycle, motor cycle, car covers, etc.

Do not operate the washer when the detergent box is removed.

- This may result in electric shock or injury due to water leakage.

Do not touch the inside of the tub during or just after drying as it is hot.

- This may result in burns.

Do not insert your hand into the detergent dispenser after opening it.

- This may result in injury as your hand may be caught.

Do not place any objects (such as shoes, food waste, animals) other than laundry into the washer.

- This may result in damage to the washer, or injury and death in the case of pets due to the abnormal vibrations.

Do not press the buttons using sharp objects such as pins, knives, fingernails, etc.

- This may result in electric shock or injury.

Do not wash laundry contaminated by oils, creams or lotions usually found in skincare shops or massage clinics.

- This may result in the rubber seal becoming deformed and water leakage.

Do not leave metal objects such as a safety pin or hair pin, or bleach in the tub for long periods of time.

- This may cause the tub to rust.

- If rust starts appearing on the surface of the tub, apply a cleansing agent (neutral) to the surface and use a sponge to clean it. Never use a metal brush.

SAVE THESE INSTRUCTIONS

Do not use dry cleaning detergent directly and do not wash, rinse, or spin laundry contaminated by dry cleaning detergent.

- This may result in spontaneous combustion or ignition due to the heat of the oxidation of the oil.

Do not use hot water from water cooling/heating devices.

- This may result in problems with the washer.

Do not use natural hand-washing soap for the washer.

- If it hardens and accumulates inside the washer, it may result in problems with the product, discoloration, rust or bad odors.

Do not wash large laundry items such as Bedding PLUS in the washing net.

- Failing to do so may result in injury due to abnormal vibrations.
- Place smaller items, such as lace socks and lingerie in the washing net.

Do not use hardened detergent.

- If it accumulates inside the washer, it may result in water leakage.

Do not wash throw rugs or doormats.

- If you wash throw rugs or doormats, the sand will accumulate inside the washer. It may result in error such as no draining.

Take care that children's fingers are not caught in the door when closing it. This may result in injury.



SEVERE WARNING SIGNS FOR CLEANING



Do not clean the appliance by spraying water directly onto it.

Do not use benzene, thinner or alcohol to clean the appliance.

- This may result in discoloration, deformation, damage, electric shock or fire.

Before cleaning or performing maintenance, unplug the appliance from the wall socket.

- Failing to do so may result in electric shock or fire.

SAVE THESE INSTRUCTIONS

Safety information _11

contents

INSTALLING YOUR WASHER

13

- 13 Unpacking your washer
- 13 Overview of your washer
 - 14 Electrical
 - 14 Grounding
 - 14 Water
 - 15 Drain facility
 - 15 Flooring
 - 15 Location considerations
 - 15 Alcove or closet installation
 - 15 Undercounter installation (washer only)
 - 16 With optional pedestal base or stacking kit
- 17 Important note to installer
- 17 Installation flow chart



OPERATING INSTRUCTIONS

20

- 20 Loading your washer
- 20 Washing clothes: Basic Instructions

WASHING A LOAD OF LAUNDRY

21

- 21 Overview of the control panel
- 23 Child Lock 
- 24 Garment+ 
- 24 Delay Start
- 25 My Cycle
- 25 Smart Care
- 26 Washing clothes using the cycle selector
- 26 Using steam wash
- 27 Detergent use
- 27 Features

MAINTAINING YOUR WASHER

29

- 29 Cleaning the exterior
- 29 Cleaning the interior
- 29 Cleaning the dispensers
- 29 Storing your washer
- 30 Cleaning the debris filter
- 31 Cleaning the door seal/bellow
- 31 Preserving the top cover and the front frame
- 32 Pure Cycle™

TROUBLESHOOTING

33

- 33 Check these solutions if your washer...
- 35 Information codes

APPENDIX

37

- 37 Fabric care chart
- 38 Cycle chart
- 39 Helping the environment
- 39 Declaration of conformity
- 39 Specification

installing your washer

UNPACKING YOUR WASHER

Unpack your washer and inspect it for shipping damage. Make sure you have received all the items shown below. If your washer was damaged during shipping, or you do not have all of the items, contact 1-800-SAMSUNG (726-7864).

To prevent personal injury or strain, wear protective gloves whenever lifting or carrying the unit.



Packing materials can be dangerous to children. Keep all packing material (plastic bags, polystyrene, etc.) well out of the reach of children.

OVERVIEW OF YOUR WASHER

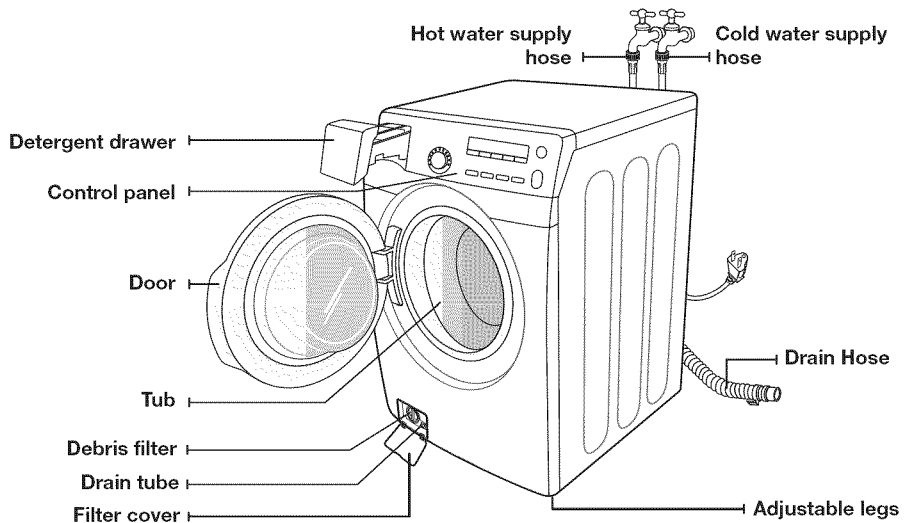

Wrench



Bolt Hole Covers

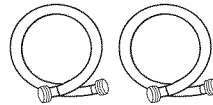

Water Supply Hoses

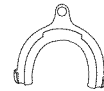

Hose Guide

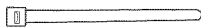

Plastic Zip Hose Tie



* Bolt hole covers : The number of bolt hole covers depends on the model (3~6 covers).

installing your washer

BASIC LOCATION REQUIREMENTS

Electrical

- 120 Volt 60 Hz 15 AMP fuse or circuit breaker
- Individual branch circuit serving only your washer is recommended.
- Your washer is equipped with a power cord.

 NEVER USE AN EXTENSION CORD.

Grounding

ELECTRICAL GROUNDING IS REQUIRED FOR THIS APPLIANCE.

This appliance must be grounded. In the event of malfunction or breakdown, grounding will reduce the risk of electric shock by providing a path of least resistance for electric current.

This appliance is equipped with a power cord having a three-prong grounding plug for use in a properly installed and grounded three-prong outlet.

The plug must be plugged into an appropriate outlet that is properly installed and grounded in accordance with all local codes and ordinances.

 An improperly connected equipment-grounding conductor can increase the risk of electrical shock. Check with a qualified electrician or serviceman if you are not sure whether the appliance is properly grounded. Do not modify the plug provided with the appliance – if it does not fit the outlet, have a proper outlet installed by a qualified electrician.

IMPORTANT SAFETY PRECAUTIONS

- To prevent unnecessary risk of fire, electrical shock or personal injury, all wiring and grounding must be done in accordance with the National Electrical Code ANSI/FNPA, No. 70 Latest Revision and local codes and ordinances. It is the personal responsibility of the appliance owner to provide adequate electrical service for this appliance.

 NEVER CONNECT THE GROUND WIRE TO PLASTIC PLUMBING LINES, GAS LINES, OR HOT WATER PIPES.

Water

Using bad quality water may cause the water supply valve to operate abnormally.

To correctly fill your washer in the proper amount of time, water pressure of 20-116 psi (137-800 kPa) is required.

Water pressure less than 20 psi may cause water valve failure, may not allow the water valve to shut off completely, or may extend the fill time beyond what your washer controls allow, causing your washer to turn off. A time limit is built into the controls to prevent extensive flooding in your home if an internal hose becomes loose.

The water faucets must be within 4 feet / 122 cm of the back of your washer to match the inlet hoses provided with your washer.

 Accessory inlet hoses are available in various lengths up to 10 feet/305 cm for faucets that are further away from the back of your washer.

To avoid the possibility of water damage:

- Have water faucets easily accessible
- Turn off faucets when the washer is not in use.
- Periodically check that there is no leakage from the water inlet hose fittings.

 CHECK ALL CONNECTIONS AT THE WATER VALVE AND FAUCET FOR LEAKS.

Drain facility

The recommended height of the standpipe is 18 in/46 cm. The drain hose must be routed through the drain hose clip to the standpipe. The standpipe must be large enough to accept the outside diameter of the drain hose. The drain hose is attached at the factory.

Flooring

For best performance, you must install your washer on a solidly constructed floor. Wood floors may need to be reinforced to minimize vibration and/or unbalanced load situations. Carpeting and soft tile surfaces are contributing factors to vibration which can cause your washer to move slightly during the spin cycle.

Never install your washer on a platform or weakly supported structure.

Location considerations

Do not install your washer in areas where water may freeze, since your washer will always retain some water in its water valve, pump, and hose areas. Freezing water can damage the belts, the pump, hoses and other components.

Alcove or closet installation

MINIMUM CLEARANCES FOR CLOSET AND ALCOVE INSTALLATIONS:

Sides – 1 in / 25 mm

Top – 17 in / 432 mm

Rear – 5.9 in / 150 mm

Closet Front – 2 in / 51 mm

If the washer and dryer are installed together, the closet front must have at least a 72 in² (465 cm²) unobstructed air opening. Your washer alone does not require a specific air opening.

A. Recessed area

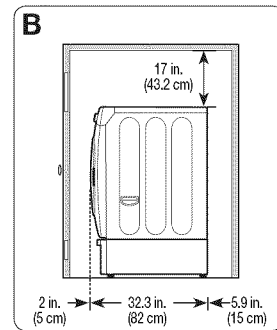
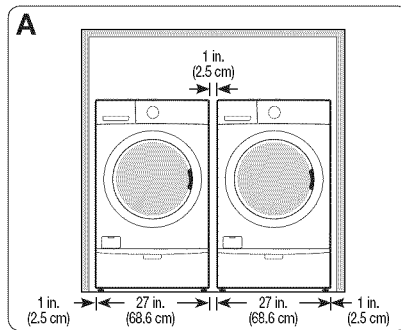

B. Side view - closet or confined area

Undercounter installation (washer only)

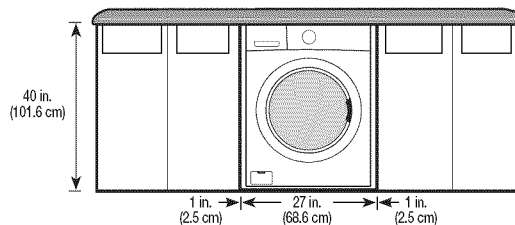

installing your washer

With optional pedestal base or stacking kit

Required Dimensions for Installation With Pedestal

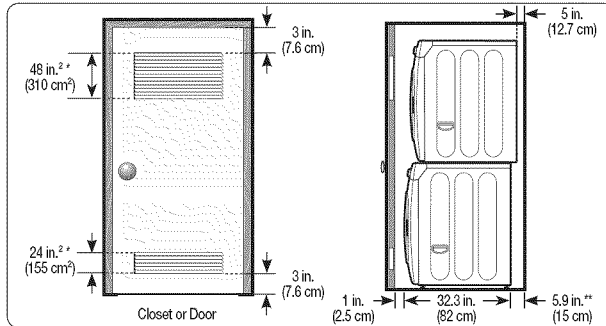
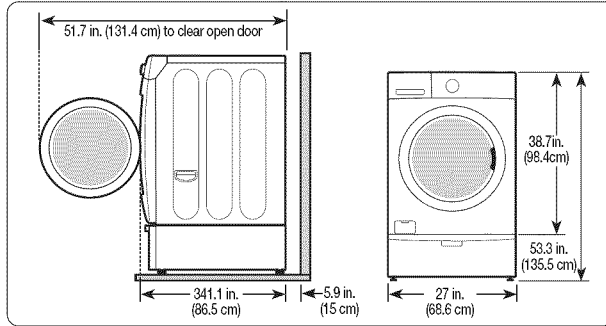

Required Dimensions for Installation With Stacking Kit

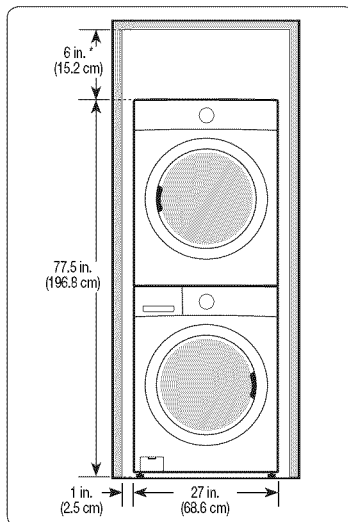

* Required spacing

** External exhaust elbow requires additional space.

IMPORTANT NOTE TO INSTALLER

Please read the following instructions carefully before installing the washer.
These instructions should be retained for future reference.
We recommend you hire a professional to install this washer.

Installation flow chart

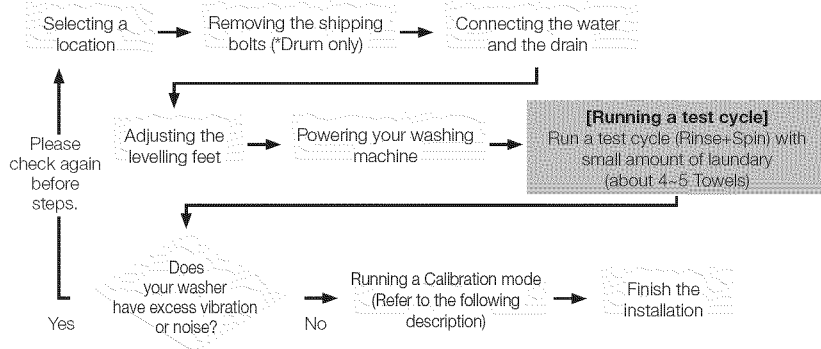

STEP 1

Removing the Shipping Bolts

Before using your washer, you must remove all shipping bolts from the back of the unit.

1. Loosen all the bolts with the supplied wrench.
2. Slide the bolt and spacer up and remove the bolt with the spacer through the hole in the rear wall of your washer. Repeat for each bolt.
3. Cover the holes with the supplied Bolt Hole Covers (See page 13).
4. Keep the shipping bolts and spacers for future use.

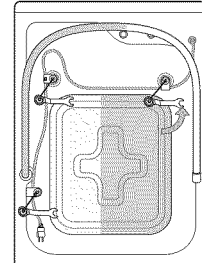

STEP 2

Selecting a Location

 Before you install your washer, make sure the location:

- Has a hard, level surface
- Is away from direct sunlight
- Has adequate ventilation
- Will not freeze (temperatures are never below 32 °F or 0 °C).
- Is away from heat sources such as oil or gas
- Has enough room for the power cord.
- Doesn't have any carpeting that will obstruct ventilation openings.

installing your washer

STEP 3

Installing your Washer

1. If you use a stand pipe, make sure the connection between the drain hose and the standpipe is NOT airtight. The standpipe must be at least 18 in or 46 cm high.

-  You must always exercise caution to avoid collapsing or damaging the drain hose. For best results, the drain hose should not be restricted in any way – by elbows, couplings, or excessive length. For situations where the drain hose cannot be conveniently elevated to at least 18 in or 46 cm, the drain hose must be supported. Do not insert the drain hose too far into the stand pipe: 6 - 8 inches, and no more.

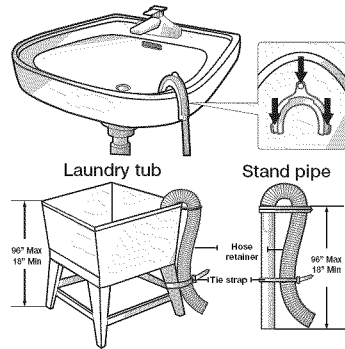

2. Check the inlet hose to ensure a washer is inside each fill hose. Thread the inlet hoses to the HOT and COLD faucet connections. On the other end of the hose, check for one rubber washer per hose and attach each fill hose to the water valve. Make sure the hose with Hot printed on it is attached to the HOT faucet. Tighten by hand until snug, then two-thirds of a turn with pliers.

-  For correct water use, connect both HOT and COLD water valves. If either or both are not connected, an “nF” (no fill) error can occur.

3. Turn on the “HOT” and “COLD” water supply and check the water valve and the water supply connections for leaks.

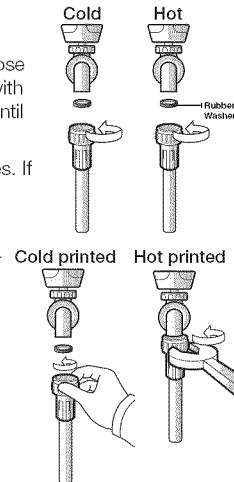

- 4. Slide your washer into position.
- 5. Level your washer by turning the leveling legs in or out as necessary by hand or by using the wrench included with your washer.

When your washer is level, tighten the locking nuts using the wrench or (-) flathead screwdriver.

- 6. Plug the power cord into a 3-Prong, well grounded 120 volt 60 Hz approved electrical outlet protected by a 15-amp fuse or comparable circuit breaker. Your washer is grounded through the third prong of the power cord when plugged into a three-prong grounded receptacle.

-  Your washer must be leveled on all four sides. A carpenter's level should be used on all four corners of your washer. We recommend you recheck your washer after a dozen or so washes to make sure it's still level.

-  Avoid damage to the legs. Do not move the washer unless the Locking-nuts are fastened to the bottom of the washer.

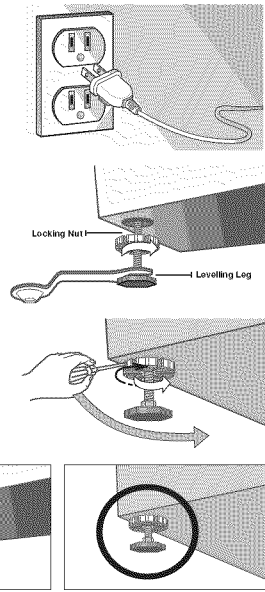

STEP 4 Calibration mode

Your Samsung washing machine automatically detects the weight of the laundry. For more accurate weight detection, please run Calibration Mode after the installation. To run Calibration Mode, follow these steps:

- 1. Turn on the washer.
- 2. Press the **Temp** button and **Delay Start** button simultaneously for at least 3 seconds.
- 3. Remove any contents in the tub and close the door.
- 4. Press the **Start/Pause** button.
- 5. The drum rotates clockwise and counterclockwise for approximately 3 minutes.
- 6. When Calibration Mode is finished, the "En/End" appears on the display and the washing machine turns off automatically. The washing machine is now ready for use.

operating instructions

 To reduce the risk of fire, electric shock, or injury to persons, read the **IMPORTANT SAFETY INSTRUCTIONS** before operating this appliance.

LOADING YOUR WASHER

- You can fill the tub with dry, unfolded clothes, but **DO NOT OVERLOAD** the tub. No more than 3/4 full.
- Overloading may reduce washing efficiency, cause excess wear, and possibly cause creasing or wrinkling of the load.
- Wash delicate items such as bras, hosiery, and other lingerie in the Delicates cycle with similar lightweight items.
- When washing big bulky items or a few smaller items that don't fill the tub completely – a rug, a pillow, stuffed toys, or one or two sweaters, for example – add a few towels to improve tumbling and spin performance.

 During the spin cycle, the washer may add additional water to redistribute the clothes and correct an imbalance inside the drum.

- To ensure good cleaning result when washing heavily soiled loads, do not overload your washer.
- When the "Garment+ light is ON (see page 24), you can add or remove laundry items during a wash.
 1. Press the **Start/Pause** Button.
 2. Wait for the Door Lock light to go out (5 seconds).
 3. Add the item, close the door, and press the **Start/Pause** Button.
After a 10-second pause, the cycle will resume.

 To ensure thorough cleaning, add items within five minutes of starting the wash cycle.

WASHING CLOTHES: BASIC INSTRUCTIONS

1. Press the **Power** button, open the door, and then load the washer.
2. Close the door.

 Push the laundry into the drum completely to prevent the laundry from being caught in the door or from falling out of the drum.

3. Add detergent and additives to the dispenser (see pages 27~28).
4. Select the appropriate cycle and options for the load (see pages 21~23 and 26).
5. Press the **Start/Pause** Button.

 The drum automatically rotates and measures the weight of the laundry without supplying water in order to adjust the wash time. (The rotating display on the display panel indicates that the weight of the laundry is being measured.)

6. The Wash Indicator light will illuminate.
7. The estimated cycle time will appear in the display.
The time may fluctuate to indicate the time remaining in the cycle better.

 The actual time required for a cycle may differ from the estimated time in the display depending on the water pressure, water temperature, detergent, and laundry.

8. Before your washer starts to fill, it will make a series of clicking noises to check the door lock and do a quick drain.

- 
 - When the cycle is complete, the Door Lock light will go out and "End" will appear in the display.
 - **DO NOT** attempt to open the door until the Door Lock light is off. To add a forgotten item, see the "Loading your Washer" section above.
 - When your washer is restarted after a pause, expect a delay of up to 15 seconds before the cycle continues.
 - Pressing the **Power** button cancels the cycle and stops your washer.
 - The Pre Wash, Wash, Rinse, and Spin indicator lights will illuminate during those portions of the cycle.

 Do not place anything on top of your washer while it is running.

washing a load of laundry

OVERVIEW OF THE CONTROL PANEL

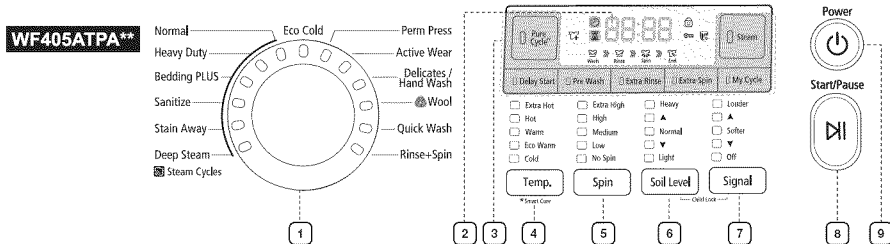

1 Cycle Selector

Select the appropriate cycle for the type of load.

This will determine the tumble pattern and spin speed for the cycle.

To minimize wrinkling of laundry, select the Perm Press cycle.

Eco Cold - Provides useful, gentle, and energy saving daily care for normally and lightly soiled laundry using only cold water.

This cycle cleans as effectively as the warm wash setting on the **Conventional Normal*** cycle under Normal and Light Soil level options. (Cleaning performance of Eco Cold cycle may not be equal to conventional Normal cycle under the heavy soil level option) For best result, we recommend using for loads of 8 pounds or less.

* **Conventional Normal cycle** - Normal cycle on previous and existing Samsung front loading washers released until 2009 without PowerFoam.

Normal - For most fabrics including cottons, linens, and normally soiled garments.

Heavy Duty - For sturdy, colorfast fabrics and heavily soiled garments.

Bedding PLUS - For bulky items such as blankets, comforters and sheets. When you are washing bulky items, use liquid detergent

Sanitize - For heavily soiled, colorfast garments. This cycle heats the water to 150 °F to eliminate bacteria.

If you select pause during the heating portion of the Sanitize Cycle, your Washer door will remain locked for your safety.

Stain Away - For stained clothes. The Stain Away cycle provides outstanding stain removal performance, with the utmost gentle care, avoiding the need for pre-treatment of stains. For best stain removal performance, we recommend using the hot temperature option in this cycle, in which the wash temperature is increased using the internal heater, for overall cleaning of a wide variety of stains.



Deep Steam - For heavily soiled, colorfast garments, this cycle provides a high washing temperature and steam and is effective for cleaning stains.

Perm Press - For wash-and-wear, synthetic fabrics, and lightly to normally soiled garments.

Active Wear - Use this cycle to wash exercise wear such as sports jerseys, training pants, shirts/tops and other performance clothing. This cycle provides effective soil removal with gentle action for special fabric care.

Delicates/Hand Wash - For sheer fabrics, bras, lingerie silk, and other handwash-only fabrics. For best results, use liquid detergent.

washing a load of laundry

	<p>Wool - For machine-washable wool. Loads should be under 8 pounds. For best results, we recommend a load of 4.4 pounds or less.</p> <ul style="list-style-type: none">• The Wool cycle washes laundry by moving the wash drum horizontally to maintain the characteristics of the wool fibers and to prevent damage to the cloth. It then stops for a while to allow the laundry to soak in the water. This pause in the operation of the Wool cycle is normal.• We recommend you use a neutral detergent to prevent damage to the cloth and to improve the washing results. <p> WOOLMARK APPAREL CARE</p> <p>The wool wash cycle of this machine has been approved by Woolmark for the washing of machine washable Woolmark products, provided that the products are washed according to the instructions on the garment label and those issued by the manufacturer of this washing machine, M1208.</p> <p>Quick Wash - For lightly soiled garments needed quickly.</p> <p>Rinse + Spin - Use for loads that need rinsing only or to add rinse-added fabric softener to a load.</p>
<p>2 Digital display</p>	<p>The large Digital Display is easy to use. It provides instructions and diagnostics while keeping you updated on the cycle status and time remaining.</p>
<p>3 Select Cycle Option</p>	<p>Press these buttons to select different cycle options.</p> <p>Pure Cycle™ - Use to clean dirt and bacteria from the drum. Regular use (after every 40 washes) is recommended. No detergent or bleach is needed (see page 32).</p> <p>Steam - Press this button to use the Steam Wash function. Steam Wash is available with the Normal, Heavy Duty, Bedding PLUS, Sanitize, Stain Away and Deep Steam cycles. For heavily soiled, colorfast garments, Steam Wash improves stain treatment and uses less water (See page 26). The steam may not be visible during the Steam cycle, and may also not always be visible while the total steam cycle is being performed.</p> <p>Delay Start - Any cycle can be delayed for up to 24 hours in one-hour increments. Displayed hour indicates the time at which the wash will be started. (See page 24).</p> <p>Pre Wash - To use this feature, add detergent to the pre wash section of the detergent compartment. When turned on, the washer fills with cold water and detergent, tumbles, then drains and advances to the selected wash cycle. Some cycles cannot be selected with this option (See page 27-28).</p> <p> You cannot select the prewash option in the Wool, Quick Wash, Delicates/Handwash and Rinse+Spin cycles.</p> <p>Extra Rinse - Add an additional rinse at the end of the cycle to remove laundry additives and perfumes more thoroughly.</p> <p>Extra Spin - Add additional time to remove more water from loads.</p> <p>My Cycle - Choose your favorite cycle including temperature, spin, soil level, options, etc. (see page 25)</p>
<p>4 Temperature selection button</p>	<p>Press the button repeatedly to cycle through the different water temperature options.</p> <p>Extra Hot - Heavily soiled, colorfast items.</p> <p>Hot - Whites and heavily soiled, colorfast items.</p> <p>Warm - Colorfast items. When you select warm rinse, only the final rinse will be warm. The other rinses will be cold to conserve energy.</p> <p>Eco Warm - Moderately soiled, colorfast items, most wrinkle-free items.</p> <p>Cold - Brightly colored, very lightly soiled items.</p>

5 Spin selection button	<p>Press the button repeatedly to cycle through the different spin speed options.</p> <p>Extra High - Removes more water from loads during spin.</p> <p> To minimize wrinkling of wrinkle-free and no-iron fabrics, DO NOT use the Extra High spin option for these loads, nor overload your washer.</p> <p>High - Use for underwear, t-shirts, jeans, and sturdy cottons.</p> <p>Medium - Use for jeans, wrinkle-free, or wash-and-wear items and synthetics.</p> <p>Low - Use for delicate items needing a slow spin speed.</p> <p>No Spin - Drains your washer without spinning. Use for extremely delicate items that cannot tolerate any spin.</p>
6 Soil selection button	<p>Press the button to select the soil level/washing time. (Light → ▼ → Normal → ▲ → Heavy)</p> <p>Heavy - For heavily soiled loads.</p> <p>▲</p> <p>Normal - For moderately soiled loads. This setting is best for most loads.</p> <p>▼</p> <p>Light - For lightly soiled loads.</p>
7 Signal selection button	<p>Press the button to select the signal level. (Off → ▼ → Softer → ▲ → Louder)</p>
8 Start/Pause selection button	<p>Press to pause and restart programs.</p>
9 Power button	<p>Press once to turn your washer on, press again to turn your washer off. If the washer is left on for more than 10 minutes without any buttons being touched, the power automatically turns off.</p>



Child Lock

Child Lock prevents children from playing with your washer.

Once you have activated the Child Lock function, the control panel cannot be activated, preventing children from playing with the washer.

Activating the Child Lock function

Press and hold both the **Soil Level** and **Signal** buttons simultaneously for approximately 3 seconds.

- When you activate the Child Lock function, the door locks and the “Child Lock ” lamp illuminates.
- If you press the **Start/Pause** button after you have activated the Child Lock function, none of the buttons will work except for the **Power** button.
- If you press a button when the buttons are locked, the “Child Lock ” lamp blinks.

Pausing the Child Lock function

When the door is locked or the buttons are locked by the Child Lock function, you can pause the Child Lock operation for 1 minute by pressing and holding both the **Soil Level** and **Signal** buttons simultaneously for approximately 3 seconds.

- If you pause the Child Lock mode temporarily, the door lock is released for 1 minute for user convenience. During this period, the “Child Lock ” lamp blinks.
- If you open the door after the minute is over, an alarm sounds for up to 2 minutes.
- If you close the door within the 2 minutes, the door is locked and the Child Lock function is reactivated. If you close the door after the 2 minutes, the door is not locked automatically and no alarm sounds.

washing a load of laundry

Deactivating the Child Lock function

Press and hold both the **Spin** and **Soil Level** buttons simultaneously for approximately 6 seconds.

- When you deactivate the Child Lock function, the door is unlocked and the "Child Lock  is turned off.



- The Child Lock function prevents children or the infirm from accidentally operating the washer and injuring themselves.
- If a child enters the washing machine, the child may become trapped and suffocate.
- Once you have activated the Child Lock function, it continues working even if the power is turned off.
- Opening the door by force can result in injury due to damage to the product.



To add laundry after you have activated the Child Lock function, you must first pause or deactivate the Child Lock function.



If you want to open the door of the washing machine when the Child Lock function is activated:

- Pause or deactivate the Child Lock function.
- Turn the washing machine off and then on again.

Garment+

You can add or take out laundry items even after the wash has started, as long as the "Garment+  light is on. Pushing the **Start/Pause** button unlocks the door, unless the water is too hot or if there is too much water in your washer. If you are able to unlock the door and wish to continue the wash cycle, close the door, and then press the **Start/Pause** button.

Delay Start

You can set the washing machine to start your wash automatically at a later time, choosing a delay time. The hour displayed indicates the time at which the wash will be started.

1. Set your wash course.
2. Press the **Delay Start** button repeatedly until the delay time is set.
3. Press the **Start/Pause** button. The "Delay Start  indicator will be lit, and the clock will begin counting down until it reaches the set time.
4. To cancel a Delay Start function, press the **Power** button and then turn the washing machine on again.

My Cycle

Allows you to activate your custom wash (temperature, spin, soil level, etc.) with one-button convenience. By pushing the **My Cycle** button, you activate the settings used during the **My Cycle** mode. The “**My Cycle**” light goes on, indicating activation. You can select all options as follows in “**My Cycle**” mode.

1. Press the **My Cycle** button on the Control Panel.
2. Select the cycle using the **Cycle Selector** dial.
3. After cycle selection, set each option.
 - ☑ See page 37 for available option settings with each cycle.
4. Start “**My Cycle**” by pushing the **Start/Pause** button in “**My Cycle**” mode.
 - The washer will display the cycle and options you selected the next time you choose “**My Cycle**”.
 - ☑ You can change the “**My Cycle**” settings by repeating the process above.
 - The washer displays the last settings used the next time you choose “**My Cycle**”.
 - To program “**My Cycle**” settings into your washer, the washer needs to complete an entire wash cycle. If for any reason the wash cycle is interrupted and the washer does not finish the cycle, it will not program in the settings for later use.

Smart Care

This function enables you to check the status of the washing machine using a smartphone.

1. Press and hold the **Smart Care** button for 3 seconds to use the Smart Care function when an error occurs or if you do not press any buttons since you turn on the washer.
 - The error code history is deleted after using the function.
2. If the Smart Care function is activated, the LED on the window display rotates for 2 or 3 seconds and then the Smart Care indicator is lit on the display.
3. Run the Smart Care app on your smart phone.
 - The Smart Care function is optimized with Galaxy S, Galaxy S2, iPhone 4 and iPhone 4S.
4. Focus your smart phone’s camera on the display panel of the washing machine.
5. If the smart phone’s camera is focused on the display panel of the washing machine, the panel and error message is automatically recognized and the error type and countermeasures are displayed on the smart phone.
6. If the smartphone fails to recognize the error code more than twice, please enter the error code displayed on the display panel of the washer manually into the Smart Care app.

☑ Downloading the Smart Care app

- Download the Samsung Laundry App into your mobile phone from the Android market or Apple App store. (**Search word : Samsung Smart Washer/Dryer**)

☑ Precautions when using Smart Care

- If light from a light bulb, fluorescent bulb, or lamp is reflected on the display panel of the washing machine, the smartphone may not be able to recognize the panel or error message easily.
- If you hold the smartphone at too large an angle relative to the front of the display panel, it may not be able to recognize the error code. For best results, hold the smartphone so that the front of the panel and the smartphone are parallel or nearly parallel.

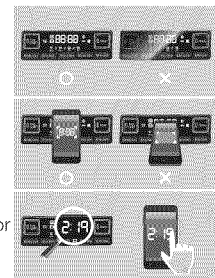
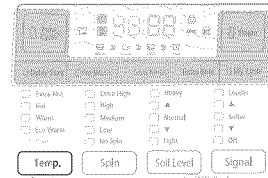



washing a load of laundry

Washing clothes using the cycle selector

Your new washing machine makes washing clothes easy, using Samsung's "Fuzzy Control" automatic control system. When you select a wash program, the machine will set the correct temperature, washing time, and washing speed.

1. Turn on your sink's water tap.
 2. Press the **Power** button.
 3. Open the door.
 4. Load the articles of clothing one at a time loosely into the drum, without overfilling it.
 5. Close the door.
 6. Add detergent, softener, and pre-wash detergent (if necessary) into the appropriate compartments.
-  Pre-wash is only available when selecting the Normal, Heavy Duty, Perm Press, Stain Away, Active Wear and Bedding PLUS cycles. It is only necessary if your clothing is heavily soiled.
7. Use the Cycle Selector to select the appropriate cycle according to the type of material: Normal, Heavy Duty, Perm Press, Sanitize, Bedding PLUS, Deep Steam, Stain Away, Active Wear, Delicates/Hand Wash, Wool, Quick Wash, Rinse+Spin, Spin Only. The relevant indicators will illuminate on the control panel.
 8. At this time, you can control the wash temperature, the number of rinse cycles, the spinning speed, and the delay time by pressing the appropriate option button.
 9. Press the **Start/Pause** button on the Cycle Selector and the wash will begin. The process indicator will light up and the remaining time for the cycle will appear in the display.

Pause Option

1. When the "Garment+" light is ON, you can add or remove laundry items.
 2. Press the **Start/Pause** button to unlock the door.
-  You cannot open the door when the water is too HOT or the water level is too HIGH.
3. After closing the door, press the **Start/Pause** button to restart the wash.

USING STEAM WASH

If you select steam, the steam acts at the most effective times for the detected amount of laundry, maximizing the effect of the steam, increasing the wash temperature, enhancing the Soak effect, and improving wash performance.

1. Load the washer.
 2. Press the **Power** button.
 3. Turn the Cycle Selector and select a **Steam Cycle**. (The Deep Steam course automatically selects Steam.)
 4. Press the **Steam** button.
 5. Add detergent to the dispenser tray and add fabric softener up to the marked line.
 6. Press the **Start/Pause** button.
- : The washer automatically selects the optimal wash conditions by sensing the weight of the laundry.

 Steam may not necessarily be visible during the steam cycles. Steam may not be present during the entire steam wash cycle.

DETERGENT USE

Your Washer is designed to use high efficiency (HE) detergents.

- For best cleaning results, use a high efficiency detergents such as Tide HE, Wisk HE, Cheer HE, or Gain HE*. High efficiency detergents contain suds suppressors that reduce or eliminate suds. When fewer suds are produced, the load tumbles more efficiently and cleaning is maximized.



 Regular detergent is NOT recommended. Please use HE detergents only.

 Reducing the amount of detergent may reduce the quality of cleaning. It is important to pre-treat stains, sort carefully by color and soil level, and avoid overloading.

* Brand names are trademarks of their respective manufacturers.

FEATURES

Automatic dispenser

Your washer has separate compartments for dispensing detergent and color-safe bleach, chlorine bleach, and fabric softener. Add all laundry additives to their respective compartments before starting your washer.

The automatic dispenser **MUST ALWAYS** be in place before you start your washer.

DO NOT open the automatic dispenser when your washer is running.

Usage Pointers:

- Never exceed the manufacturer's recommendations when adding detergent.
- This compartment holds liquid detergent for the main wash cycle, which the washer adds to the load at the beginning of the cycle.

 Before using powdered detergent, remove the Liquid Detergent holder from the compartment. Powdered detergent will not dispense from the Liquid Detergent holder.

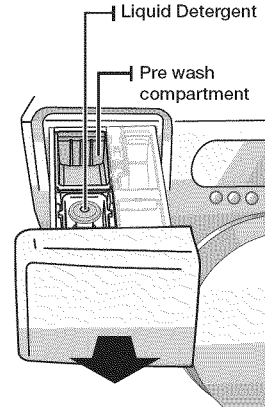

Detergent compartment

- Pour the recommended amount of laundry detergent directly into the detergent compartment before starting your washer.

washing a load of laundry

Pre wash compartment

When using the Pre Wash option, add detergent to both the Pre Wash compartment and the detergent compartment. The washer will automatically dispense the detergent during Pre Wash.

- If you use a high efficiency (HE) detergent, add 1/3 of the recommended amount to the Pre Wash compartment and 2/3 of the recommended amount to the detergent compartment.

Bleach compartment

(Liquid chlorine bleach only)

1. Add chlorine bleach to the bleach compartment. DO NOT exceed the MAX FILL line.
 2. Avoid splashing or over-filling the compartment.
 3. Your washer automatically dispenses bleach into the tub at the appropriate time.
 4. The dispenser automatically dilutes liquid chlorine bleach before it reaches the wash load.
- ☒ • Never pour undiluted liquid chlorine bleach directly onto the load or into the tub. It is a powerful chemical and can cause fabric damage, such as weakening of the fibers or color loss, if not used properly.
 - Oxi-type boosters or color-safe bleach can be added to the drum prior to adding laundry.
 - Put the laundry into the drum only after confirming that the oxi-type boosters or color-safe bleach has completely entered the hole of the drum.
 - To use powdered detergent and powder oxi-type boosters or powdered color-safe bleach at the same time, it is more effective to put them in the drum together before adding the laundry. When you use powdered detergent, remember to remove the Liquid Detergent holder from the detergent compartment.

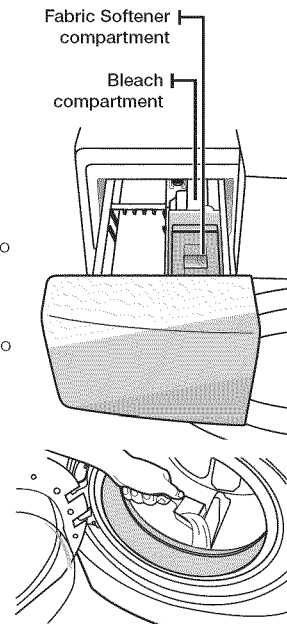

Fabric softener compartment

1. Pour the recommended amount of liquid fabric softener into the softener compartment. For smaller loads, use less than one capful.
 2. Dilute the fabric softener with water until it reaches MAX FILL in the compartment.
 3. The dispenser automatically releases liquid fabric softener at the proper time during the rinse cycle.
- ☒ • Use the softener compartment ONLY for liquid fabric softeners.
 - DO NOT use a Downy Ball* in the Fabric softener compartment of this washer. It will not be added at the appropriate time. Use the detergent compartment.
 - * Brand names are trademarks of their respective manufacturers.
- ☒ If you overfill the detergent, bleach, or softener compartments, the contents of the compartment will automatically be released into the washer. This could damage any garments that are in the drum.

maintaining your washer

CLEANING THE EXTERIOR

Turn off the water faucets after finishing the day's washing.

This will shut off the water supply to your washer and prevent the unlikely possibility of damage from escaping water. Leave the door open to allow the inside of your washer to dry out.

Use a soft cloth to wipe up all detergent, bleach or other spills as they occur.

Clean the following as recommended below:

Control Panel – Clean with a soft, damp cloth. Do not use abrasive powders or cleaning pads. Do not spray cleaners directly on the panel.

Cabinet – Clean with soap and water.

CLEANING THE INTERIOR

Clean the interior of your washer periodically to remove any dirt, soil, odor, mold, mildew, or bacterial residue that may remain in your washer as a result of washing clothes.

Failure to follow these instructions may result in unpleasant conditions, including odors and/or permanent stains on your washer or laundry.

Hard water deposits may be removed, if needed. Use a cleaner labeled "Washer safe".

CLEANING THE DISPENSERS

You may need to clean the automatic dispenser periodically to remove laundry additive buildup.

1. Pull out the Liquid Detergent holder from the detergent compartment.
2. Remove the siphon cap from the fabric softener and bleach compartments.
3. Wash all of the parts under running water.
4. Clean the dispenser recess with a soft brush.
5. Reinsert the siphon cap and push it firmly into place.
6. Push the Liquid Detergent holder back into place.
7. Run a Rinse+Spin cycle without any load in your washer.

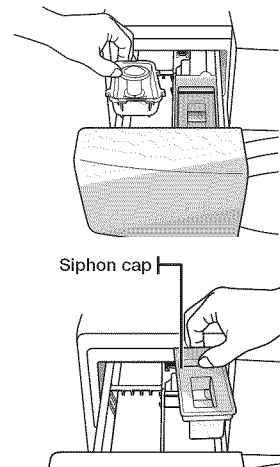

STORING YOUR WASHER

Washers can be damaged if water is not removed from hoses and internal components before storage.

Prepare your washer for storage as follows:

- Select the Quick Wash cycle and add bleach to the automatic dispenser. Run your washer through the cycle without a load.
- Turn the water faucets off and disconnect the inlet hoses.
- Unplug your washer from the electrical outlet and leave your washer door open to let air circulate inside the tumbler.
- If you store your washer in below-freezing temperatures, make sure you allow time for any leftover water in your washer to thaw before use.

maintaining your washer

CLEANING THE DEBRIS FILTER

We recommend cleaning the debris filter when water does not drain well or the “nd” error message is displayed.

1. Open the filter cover by pressing and then pulling the handle of the filter cover with your finger.

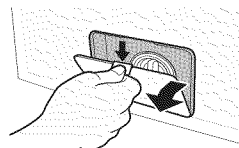

2. Holding the drain cap, pull the drain tube that is hooked on the guide hook to the front. Do not pull the drain tube with excessive force.
3. Place a bowl under the washing machine to catch any remaining water. Then, hold the drain tube with one hand, and turn the drain cap counter clockwise with the other hand to separate it from the drain tube.
4. Drain the remaining water completely.

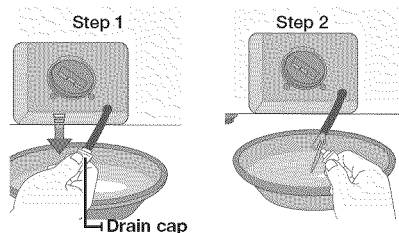

5. Turn the debris cap counterclockwise, and then pull the debris cap and debris filter assembly out of the washer.

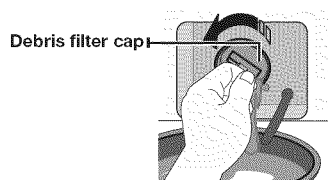

6. Wash any dirt or other material from the debris filter. Make sure the drain pump propeller behind the debris filter is not blocked.

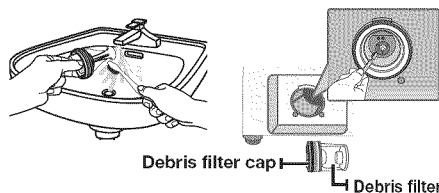

7. When you have finished cleaning the filter, insert the debris cap and filter assembly back into the washer. Turn the debris filter cap clockwise until the indicator on the debris filter cap is in the 12 o'clock position, pointing to the indicator on the washer.
8. Re-attach the emergency drain cap to the drain tube, and then hook the tube to the hook guide.
9. Re-install the filter cover.

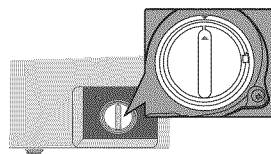

CLEANING THE DOOR SEAL/BELLOW

1. Open the washer door and remove any clothing or items from the washer.
2. Check if there are any foreign substances on the grey seal/bellows ① between the lid and the drum.
To check this, turn the seal/bellows ② out.

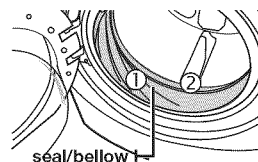

3. If there are any foreign substances, remove them.
4. If you find stained areas, wipe them down using the procedure below:
 - a) Carefully combine $\frac{1}{4}$ cup (177 mL) of liquid chlorine bleach with 1 gal. (3.8 L) of warm tap water.
 - b) Wipe the seal/bellow area with the dilute solution using a damp cloth.
 - c) Let stand 5 minutes.
 - d) Wipe down the area thoroughly with a dry cloth and let the washer interior air dry with the door open.



IMPORTANT:

- Wear rubber gloves when cleaning for prolonged periods.
- Refer to the bleach manufacturer's instructions for proper use.

PRESERVING THE TOP COVER AND THE FRONT FRAME

Do not place any heavy or sharp objects or a detergent box on the washing machine. They can scratch or damage its top cover. Keep them in the pedestal (if purchased) or in a separate storage box.



Since the entire washing machine has a high-gloss finish, the surface can be scratched or damaged. Avoid scratching or damaging the surface when using the washing machine.

maintaining your washer

PURE CYCLE™

Pure Cycle is a self-cleaning cycle that removes mold that may occur inside the washing machine.

1. Press the **Power** button.
2. Press the **Pure Cycle™** button.
 - Once the Pure Cycle button is pressed, the only function that can be set is Delay Start.
3. Press the **Start/Pause** button.
 - When you press the Start/Pause button, Pure Cycle begins.

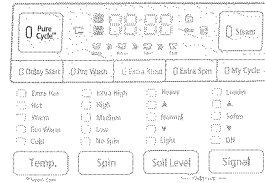

- Using Pure Cycle, you can clean the drum without using a cleansing agent.
- Never use Pure Cycle when laundry is in the washing machine. It may cause damage to the laundry or a problem with the washing machine.
- **If you want to use a drum cleansing agent, use only 1/10 of the amount of the drum cleansing agent recommended by the cleansing agent manufacturer.** (When using a powder-type cleansing agent, remove the liquid detergent compartment.)



The Pure Cycle Auto Indicator Function

- If the “**Pure Cycle**” button is lit after a wash, it indicates that tub (drum) cleaning is required. In this case, remove the laundry from the washing machine, turn the power on, and clean the drum by running Pure Cycle.
- If you do not run Pure Cycle, the “**Pure Cycle**” indicator turns off. However, the “**Pure Cycle**” indicator will light again after two washes. Not running Pure Cycle at this point will not cause a problem with the washing machine.
- Although the Pure Cycle Auto Indicator appears once a month or so, the frequency may differ depending on the number of times the washing machine is used.

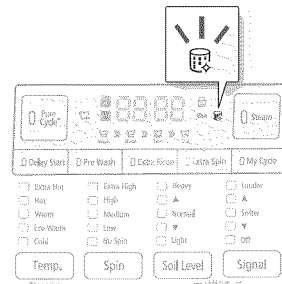

troubleshooting

CHECK THESE SOLUTIONS IF YOUR WASHER...

PROBLEM	SOLUTION
Will not start.	<ul style="list-style-type: none"> • Make sure the door is firmly closed. • Make sure your washer is plugged in. • Make sure the water source faucets are open. • Make sure to press the Start/Pause Button to start your washer. • Make sure the Child Lock is not activated. See page 24. • Before your washer starts to fill, it will make a series of clicking noises to check the door lock and do a quick drain. • Check the fuse or reset the circuit breaker
Has no water or not enough water.	<ul style="list-style-type: none"> • Turn both faucets on fully. • Make sure the door is tightly closed. • Straighten the water inlet hoses. • Disconnect hoses and clean the screens. Hose filter screens may be clogged. • Open and close the door, then press the Start/Pause Button.
Has detergent remains in the automatic dispenser after the wash cycle is complete.	<ul style="list-style-type: none"> • Make sure your washer is running with sufficient water pressure. • Make sure the Detergent Selector dial is in the upper position when using granular detergent.
Vibrates or is too noisy.	<ul style="list-style-type: none"> • Make sure your washer is set on a level surface. If the surface is not level, adjust your washer feet to level the appliance. • Make sure that the shipping bolts are removed. • Make sure your washer is not touching any other object. • Make sure the laundry load is balanced.
Stops	<ul style="list-style-type: none"> • Plug the power cord into a live electrical outlet. • Check the fuse or reset the circuit breaker. • Close the door and press the Start/Pause Button to start your washer. For your safety, your washer will not tumble or spin unless the door is closed. • Before your washer starts to fill, it will make a series of clicking noises to check the door lock and do a quick drain. • There may be a pause or soak period in the cycle. Wait and it may start. • Check the screens on the inlet hoses at the faucets for obstructions. Clean the screens periodically.

troubleshooting

PROBLEM	SOLUTION
Fills with the wrong temperature water.	<ul style="list-style-type: none"> • Turn both faucets on fully. • Make sure the temperature selection is correct. • Make sure the hoses are connected to the correct faucets. Flush water lines. • Check the water heater. It should be set to deliver a minimum 120 °F (49 °C) hot water at the tap. Also check the water heater capacity and recovery rate. • Disconnect the hoses and clean the screens. The hose filter screens may be plugged. • As your washer is filling, the water temperature may change as the automatic temperature control feature checks incoming water temperature. This is normal. • While your washer is filling, you may notice just hot and/or just cold water going through the dispenser when you have selected cold or warm wash temperatures. This is a normal function of the automatic temperature control feature as your washer determines the temperature of the water.
Door locked or will not open.	<ul style="list-style-type: none"> • Press the Start/Pause Button to stop your washer. • Your washer door will remain locked during the heating portion of the Sanitize Cycle • It may take a few moments for the door lock mechanism to disengage.
Does not drain and/or spin.	<ul style="list-style-type: none"> • Check the fuse or reset the circuit breaker. • Straighten the drain hoses. Eliminate kinked hoses. If there is a drain restriction, call for service. • Close the door and press the Start/Pause Button. For your safety, your washer will not tumble or spin unless the door is closed. • Make sure the debris filter is not clogged.
Load is too wet at the end of the cycle.	<ul style="list-style-type: none"> • Use the High or Extra High spin speed. • Use high efficiency detergent to reduce over-sudsing. • The load is too small. Very small loads (one or two items) may become unbalanced and not spin out completely.
Leaks water.	<ul style="list-style-type: none"> • Make sure the door is firmly closed. • Make sure all hose connections are tight. • Make sure the end of the drain hose is correctly inserted and secured to the drainage system. • Avoid overloading. • Use high efficiency detergent to prevent over-sudsing.
Has excessive suds.	<ul style="list-style-type: none"> • Use high efficiency detergent to prevent over-sudsing. • Reduce the detergent amount for soft water, small or lightly soiled loads. • Non-HE detergent is NOT recommended.
Has an odor.	<ul style="list-style-type: none"> • Excessive suds collect in nooks and crannies and can cause foul odors. • Run cleansing cycles to sanitize the machine periodically. (Silver Care or Sanitize Cycle or Pure Cycle) • Clean the door seal (Diaphragm). • Dry the interior of your washer after the total cycle has finished.

INFORMATION CODES

The washer may display information codes to help you better understand what is occurring with your washer.

CODE SYMBOL	MEANING	SOLUTION
dc	Unbalanced load prevented your washer from spinning.	Redistribute the load, press the Start/Pause button.
dS	Door is open when washer is running.	Close the door tightly and restart the cycle. If the code reappears, call for service.
FL	Your washer failed to lock the door.	Close the door tightly and restart the cycle. If the code reappears, call for service.
Hr	This error code appears when the heater is 96 °C or above.	Call for service.
LE	Your washer has tried to fill, but has not reached the proper water level.	Call for service.
LE(1E)	Leak problem or Waterlevel Sensor has an abnormal reading.	Call for service.
LO	The door will not unlock.	Make sure the door is firmly closed. Press the Power button to turn off your washer, then turn it on again. If the code reappears, call for service.
nd	Your washer is not draining. It can also mean that the unit senses a small clog while draining.	Clean the drain filter. Then, clean the debris filter (See page 30). If you are in the middle of a wash you can try this first: <ol style="list-style-type: none"> 1. Turn off the unit for 10 seconds and then turn it on again. 2. Select the Spin Only cycle (See page 23). 3. Press the Start/Pause to drain the water. If it still does not drain, call for service.
nF	Your washer has tried to fill but was unsuccessful. Check if the hot water supply hose is connected.	Make sure the water faucets are open all the way. Check for kinked hoses. Check the inlet screens on the fill hoses. If you use a Flood Safety Device, then please remove the device and connect the water hoses directly to the unit. You must connect the hot water supply hose because hot water is supplied by the Auto Temperature Control (A.T.C.) function if the temperature of the cold water is lower than 59°F.

troubleshooting







































ERROR IMAGE	MEANING	SOLUTION
nF1	This error code appears when the water temperature is 50 °C or above for 8 seconds or longer in the Wool and Delicate course.	Please connect the hot/cold water hose connection correctly.
OE	Water detected over the safe water level.	Call for service
E2	Jammed key.	Call for service
tE	Temperature sensor problem.	Restart the cycle. If the code reappears, call for service.
3E	Motor problem.	Restart the cycle. If the code reappears, call for service.
AE	Communication error between SUB PBA and MAIN PBA	Call for service
SF	System error	Call for service
SUDS	Too many suds are detected during the washing session. The unit is put on hold until the suds are reduced. Then, the unit will go back into the operation. When it finishes washing, "End" and "SUDS" codes will blink in turn.	Reduce the amount of detergent you use.

For any codes not listed above, call 1-800-726-7864 (1-800-SAMSUNG)

appendix

FABRIC CARE CHART

The following symbols provide garment care direction. The Clothing care labels include symbols for washing, bleaching, drying and ironing, or dry cleaning when necessary. The use of symbols ensures consistency among garment manufacturers of domestic and imported items. Follow care label directions to maximize garment life and reduce laundering problems.

Wash Cycle		Special Instructions		Warning Symbols for Laundering	
	Normal		Line Dry/ Hang to Dry		Do Not Wash
	Permanent Press / Wrinkle Resistant / Wrinkle Control		Drip Dry		Do Not Wring
	Gentle/Delicates		Dry Flat		Do Not Bleach
	Hand Wash	Heat Setting			Do Not Tumble Dry
Water Temperature**			High		No Steam (added to iron)
	Hot		Medium		Do Not Iron
	Warm		Low	Dryclean	
	Cold		Any Heat		Dry Clean
Bleach			No Heat/Air		Do Not Dry Clean
	Any Bleach (when needed)	Iron-Dry or Steam Temperatures			Line Dry/ Hang to Dry
	Only Non-Chlorine (color-safe) Bleach (when needed)		High		Drip Dry
	Tumble Dry Cycle		Medium		Dry Flat
Normal			Low		For machine-washable wool. Loads should be under 8 pounds.
	Permanent Press/ Wrinkle Resistant/ Wrinkle Control				
	Gentle/ Delicates				

** The dot symbols represent appropriate wash water temperatures for various items. The temperature range for Hot is 105° - 125 °F / 41° - 52 °C, for Warm 85° - 105 °F / 29° - 41 °C and for Cold 60° - 85 °F / 16° - 29 °C. (Wash water temperature must be a minimum of 60 °F / 16 °C for detergent activation and effective cleaning.) The clothes washer can not ensure these temperatures because the actual temperature of the water entering your washer is dependent on water heater settings and regional water supply temperatures. For example, cold water entering the home in the northern states during winter may be 40 °F / 4 °C which is too cold for effective cleaning. The water temperature in this situation will need to be adjusted by selecting a warm setting, adding some hot water to the MAX FILL line or using your washer's heating option, if available.

appendix

CYCLE CHART

Use this chart to set the best cycle and option for you laundry.

(● : factory setting , ● : selectable)

Course	Functions														
	Temp.					Spin					Soil Level				
	EH	H	W	EW	C	EH	H	M	L	NS	H	▲	N	▼	L
Normal		●	●	●	●	●	●	●	●	●	●	●	●	●	●
Heavy Duty		●	●	●	●	●	●	●	●	●	●	●	●	●	●
Bedding PLUS			●	●	●			●	●	●	●	●	●	●	●
Sanitize	●					●	●	●	●	●	●	●	●	●	●
Stain Away		●	●	●	●	●	●	●	●	●	●	●	●	●	●
Deep steam		●				●	●	●	●	●	●				
Rinse + Spin					●	●	●	●	●	●					
Quick Wash		●	●	●	●	●	●	●	●	●	●	●	●	●	●
Wool			●	●	●				●	●			●		
Delicates/Hand Wash			●	●	●				●	●	●	●	●	●	●
Active Wear			●	●	●			●	●	●	●	●	●	●	●
Perm Press			●	●	●		●	●	●	●	●	●	●	●	●
Eco Cold					●	●	●	●	●	●			●	●	●
Pure Cycle	●								●						

Course	Options								
	Extra Rinse	Extra spin	My Cycle	Pre Wash	Delay Start	Steam	Garment+	Child Lock	
Normal	●	●	●	●	●	●	●	●	
Heavy Duty	●	●	●	●	●	●	●	●	
Bedding PLUS	●	●	●	●	●	●	●	●	
Sanitize	●	●	●	●	●	●	●	●	
Stain Away	●	●	●	●	●	●	●	●	
Deep steam	●	●	●	●	●	●	●	●	
Rinse + Spin	●	●	●	●	●	●	●	●	
Quick Wash	●	●	●	●	●	●	●	●	
Wool	●	●	●	●	●	●	●	●	
Delicates/Hand Wash	●	●	●	●	●	●	●	●	
Active Wear	●	●	●	●	●	●	●	●	
Perm Press	●	●	●	●	●	●	●	●	
Eco Cold	●	●	●	●	●	●	●	●	
Pure Cycle			●		●			●	

Temp.	Spin	Soil Level
EH: Extra Hot	EH: Extra High	H: Heavy
H: Hot	H: High	▲: Normal
W: Warm	M: Medium	▼: Normal
EW: Eco Warm	L: Low	L: Light
C: Cold	NS: No Spin	

HELPING THE ENVIRONMENT

- Your washer is manufactured from recyclable materials. If you decide to dispose of it, please observe local waste disposal regulations. Cut off the power cord so that the appliance cannot be connected to a power source. Remove the door so that animals and small children cannot get trapped inside the appliance.
- Do not exceed the detergent quantities recommended in the detergent manufacturers' instructions.
- Use stain removal products and bleaches before the wash cycle only when necessary.
- Save water and electricity by only washing full loads (the exact amount depends upon the program used).

DECLARATION OF CONFORMITY

This appliance complies with UL2157.

SPECIFICATION

TYPE	FRONT LOADING WASHER	
DIMENSIONS	Div	Inches (cm)
	A. Height-Overall	38.7" (98.4)
	B. Width	27" (68.6)
	C. Depth with door open 90°	51.7" (131.4)
	D. Depth	32.3" (82.0)

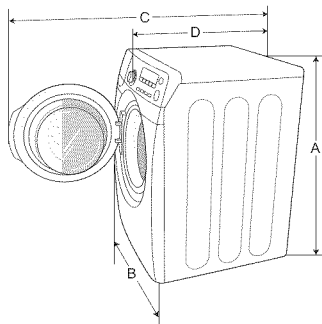

WATER PRESSURE		20-116 psi(137-800 kPa)	
WEIGHT		88 kg (194 lb)	
HEATER RATING		900 W	
POWER CONSUMPTION	WASHING	120 V	250 W
	WASHING AND HEATING	120 V	1100 W
	SPIN	120 V	600 W
	DRAIN	120 V	80/32 W
SPIN REVOLUTION		1200 rpm	

warranty (U.S.A)

SAMSUNG WASHER

LIMITED WARRANTY TO ORIGINAL PURCHASER

This SAMSUNG brand product, as supplied and distributed by SAMSUNG ELECTRONICS AMERICA, INC. (SAMSUNG) and delivered new, in the original carton to the original consumer purchaser, is warranted by SAMSUNG against manufacturing defects in materials and workmanship for a limited warranty period of: One (1) year part and labor, Two (2) years Control Board Parts, Three (3) years stainless tub part, Ten (10) years washing motor part

This limited warranty begins on the original date of purchase, and is valid only on products purchased and used in the United States. To receive warranty service, the purchaser must contact SAMSUNG for problem determination and service procedures. Warranty service can only be performed by a SAMSUNG authorized service center. The original dated bill of sale must be presented upon request as proof of purchase to SAMSUNG or SAMSUNG's authorized service center. SAMSUNG will provide in-home service during the warranty period at no charge, subject to availability within the contiguous United States. In-home service is not available in all areas.

To receive in-home service, product must be unobstructed and accessible to the service agent. If service is not available, SAMSUNG may elect to provide transportation of the product to and from an authorized service center.

SAMSUNG will repair, replace, or refund this product at our option and at no charge as stipulated herein, with new or reconditioned parts or products if found to be defective during the limited warranty period specified above. All replaced parts and products become the property of SAMSUNG and must be returned to SAMSUNG. Replacement parts and products assume the remaining original warranty, or ninety (90) days, whichever is longer. This limited warranty covers manufacturing defects in materials and workmanship encountered in normal, noncommercial use of this product and shall not apply to the following: damage that occurs in shipment; delivery and installation; applications and uses for which this product was not intended; altered product or serial numbers; cosmetic damage or exterior finish; accidents, abuse, neglect, fire, water, lightning, or other acts of nature or God; use of products, equipment, systems, utilities, services, parts, supplies, accessories, applications, installations, repairs, external wiring or connectors not supplied or authorized by SAMSUNG that damage this product or result in service problems; incorrect electrical line voltage, fluctuations and surges; customer adjustments and failure to follow operating instructions, maintenance and environmental instructions that are covered and prescribed in the instruction book; product removal and reinstallation; problems caused by pest infestations. This limited warranty does not cover problems resulting from incorrect electric current, voltage or supply, light bulbs, house fuses, house wiring, cost of a service call for instructions, or fixing installation errors. SAMSUNG does not warrant uninterrupted or error-free operation of the product.

EXCEPT AS SET FORTH HEREIN, THERE ARE NO WARRANTIES ON THIS PRODUCT EITHER EXPRESS OR IMPLIED, AND SAMSUNG DISCLAIMS ALL WARRANTIES INCLUDING, BUT NOT LIMITED TO, ANY IMPLIED WARRANTIES OF MERCHANTABILITY, INFRINGEMENT OR FITNESS FOR A PARTICULAR PURPOSE.

NO WARRANTY OR GUARANTEE GIVEN BY ANY PERSON, FIRM, OR CORPORATION WITH RESPECT TO THIS PRODUCT SHALL BE BINDING ON SAMSUNG. SAMSUNG SHALL NOT BE LIABLE FOR LOSS OF REVENUE OR PROFITS, FAILURE TO REALIZE SAVINGS OR OTHER BENEFITS, OR ANY OTHER SPECIAL, INCIDENTAL OR CONSEQUENTIAL DAMAGES CAUSED BY THE USE, MISUSE, OR INABILITY TO USE THIS PRODUCT, REGARDLESS OF THE LEGAL THEORY ON WHICH THE CLAIM IS BASED, AND EVEN IF SAMSUNG HAS BEEN ADVISED OF THE POSSIBILITY OF SUCH DAMAGES.

NOR SHALL RECOVERY OF ANY KIND AGAINST SAMSUNG BE GREATER IN AMOUNT THAN THE PURCHASE PRICE OF THE PRODUCT SOLD BY SAMSUNG AND CAUSING THE ALLEGED DAMAGE. WITHOUT LIMITING THE FOREGOING, PURCHASER ASSUMES ALL RISK AND LIABILITY FOR LOSS, DAMAGE, OR INJURY TO PURCHASER AND PURCHASER'S PROPERTY AND TO OTHERS AND THEIR PROPERTY ARISING OUT OF THE USE, MISUSE, OR INABILITY TO USE THIS PRODUCT. THIS LIMITED WARRANTY SHALL NOT EXTEND TO ANYONE OTHER THAN THE ORIGINAL PURCHASER OF THIS PRODUCT, IS NONTRANSFERABLE AND STATES YOUR EXCLUSIVE REMEDY.

Some states do not allow limitations on how long an implied warranty lasts, or the exclusion or limitation of incidental or consequential damages, so the above limitations or exclusions may not apply to you. This warranty gives you specific rights, and you may also have other rights, which vary from state to state.

**To obtain warranty service, please contact SAMSUNG at:
Samsung Electronics America, Inc.
85 Challenger Road Ridgefield Park, NJ 07660
1-800-SAMSUNG (726-7864)
www.samsung.com**

Visits by a Service Engineer to explain functions, maintenance or installation is not covered by warranty. Please contact your Samsung call agent for help with any of these issues.

warranty(CANADA)

SAMSUNG WASHER

LIMITED WARRANTY TO ORIGINAL PURCHASER

This SAMSUNG brand product, as supplied and distributed by SAMSUNG ELECTRONICS CANADA, INC. (SAMSUNG) and delivered new, in the original carton to the original consumer purchaser, is warranted by SAMSUNG against manufacturing defects in materials and workmanship for a limited warranty period of:

One (1) year part and labor, Ten (10) years washing motor part

This limited warranty begins on the original date of purchase, and is valid only on products purchased and used in the Canada. To receive warranty service, the purchaser must contact SAMSUNG for problem determination and service procedures. Warranty service can only be performed by a SAMSUNG authorized service center. The original dated bill of sale must be presented upon request as proof of purchase to SAMSUNG or SAMSUNG's authorized service center. SAMSUNG will provide in-home service during the warranty period at no charge, subject to availability within the Canada. In-home service is not available in all areas.

To receive in-home service, product must be unobstructed and accessible to the service agent. If service is not available, SAMSUNG may elect to provide transportation of the product to and from an authorized service center.

SAMSUNG will repair, replace, or refund this product at our option and at no charge as stipulated herein, with new or reconditioned parts or products if found to be defective during the limited warranty period specified above. All replaced parts and products become the property of SAMSUNG and must be returned to SAMSUNG. Replacement parts and products assume the remaining original warranty, or ninety (90) days, whichever is longer. This limited warranty covers manufacturing defects in materials and workmanship encountered in normal, noncommercial use of this product and shall not apply to the following: damage that occurs in shipment; delivery and installation; applications and uses for which this product was not intended; altered product or serial numbers; cosmetic damage or exterior finish; accidents, abuse, neglect, fire, water, lightning, or other acts of nature or God; use of products, equipment, systems, utilities, services, parts, supplies, accessories, applications, installations, repairs, external wiring or connectors not supplied or authorized by SAMSUNG that damage this product or result in service problems; incorrect electrical line voltage, fluctuations and surges; customer adjustments and failure to follow operating instructions, maintenance and environmental instructions that are covered and prescribed in the instruction book; product removal and reinstallation; problems caused by pest infestations. This limited warranty does not cover problems resulting from incorrect electric current, voltage or supply, light bulbs, house fuses, house wiring, cost of a service call for instructions, or fixing installation errors. SAMSUNG does not warrant uninterrupted or error-free operation of the product.

EXCEPT AS SET FORTH HEREIN, THERE ARE NO WARRANTIES ON THIS PRODUCT EITHER EXPRESS OR IMPLIED, AND SAMSUNG DISCLAIMS ALL WARRANTIES INCLUDING, BUT NOT LIMITED TO, ANY IMPLIED WARRANTIES OF MERCHANTABILITY, INFRINGEMENT OR FITNESS FOR A PARTICULAR PURPOSE.

NO WARRANTY OR GUARANTEE GIVEN BY ANY PERSON, FIRM, OR CORPORATION WITH RESPECT TO THIS PRODUCT SHALL BE BINDING ON SAMSUNG. SAMSUNG SHALL NOT BE LIABLE FOR LOSS OF REVENUE OR PROFITS, FAILURE TO REALIZE SAVINGS OR OTHER BENEFITS, OR ANY OTHER SPECIAL, INCIDENTAL OR CONSEQUENTIAL DAMAGES CAUSED BY THE USE, MISUSE, OR INABILITY TO USE THIS PRODUCT, REGARDLESS OF THE LEGAL THEORY ON WHICH THE CLAIM IS BASED, AND EVEN IF SAMSUNG HAS BEEN ADVISED OF THE POSSIBILITY OF SUCH DAMAGES.

NOR SHALL RECOVERY OF ANY KIND AGAINST SAMSUNG BE GREATER IN AMOUNT THAN THE PURCHASE PRICE OF THE PRODUCT SOLD BY SAMSUNG AND CAUSING THE ALLEGED DAMAGE. WITHOUT LIMITING THE FOREGOING, PURCHASER ASSUMES ALL RISK AND LIABILITY FOR LOSS, DAMAGE, OR INJURY TO PURCHASER AND PURCHASER'S PROPERTY AND TO OTHERS AND THEIR PROPERTY ARISING OUT OF THE USE, MISUSE, OR INABILITY TO USE THIS PRODUCT. THIS LIMITED WARRANTY SHALL NOT EXTEND TO ANYONE OTHER THAN THE ORIGINAL PURCHASER OF THIS PRODUCT, IS NONTRANSFERABLE AND STATES YOUR EXCLUSIVE REMEDY.

Some provinces do not allow limitations on how long an implied warranty lasts, or the exclusion or limitation of incidental or consequential damages, so the above limitations or exclusions may not apply to you. This warranty gives you specific rights, and you may also have other rights, which vary from province to province.

To obtain warranty service, please contact SAMSUNG at:
Samsung Electronics Canada Inc.,
Customer Service 55 Standish Court Mississauga, Ontario L5R 4B2 Canada
1-800-SAMSUNG (726-7864)
www.samsung.com/ca
www.samsung.com/ca_fr (French)

Visits by a Service Engineer to explain functions, maintenance or installation is not covered by warranty. Please contact your Samsung call agent for help with any of these issues.

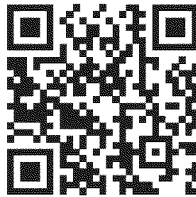

Scan the QR code* or visit
www.samsung.com/spsn
to view our helpful
How-to Videos and Live Shows

*Requires reader to be installed on your smartphone

bit.ly/samsungwashers

QUESTIONS OR COMMENTS?

Country	CALL	OR VISIT US ONLINE AT
U.S.A	1-800-SAMSUNG (726-7864)	www.samsung.com
MEXICO	01-800-SAMSUNG (726-7864)	www.samsung.com
CANADA	1-800-SAMSUNG (726-7864)	www.samsung.com/ca www.samsung.com/ca_fr (French)

Visits by a Service Engineer to explain functions, maintenance or installation is not covered by warranty.
Please contact your Samsung call agent for help with any of these issues.

Code No. DC68-03145A-04_EN



WF405ATPA**

Lavadora manual del usuario

Planet
First

100%
Recycled Paper

Este manual está impreso en papel 100% reciclado

imagine las posibilidades

Gracias por adquirir este producto Samsung.
Para recibir un servicio más completo o los
accesorios, registre su producto en o contacte
con

www.samsung.com/register

1-800-SAMSUNG(726-7864)



SAMSUNG

características clave de su nueva lavadora PowerFoam™

1. Capacidad extra grande

Las capacidad extra grande de la lavadora Samsung le permite lavar un juego completo de ropa de cama, un edredón king-size o hasta 28 toallas de baño en una sola carga. Al hacer menos cargas, se ahorra tiempo, dinero, agua y energía.

2. PowerFoam™

Gracias al eficaz PowerFoam de Samsung se consigue una mejor limpieza con los cuidados más avanzados para el tejido. PowerFoam permite que el detergente se disperse uniformemente y que penetre las telas con mayor rapidez y profundidad.

3. SpeedSpray™

La nueva tecnología SpeedSpray de Samsung le ahorra tiempo al acortar la duración de todas las fases del proceso del lavado, aunque se mantienen las mismas fases y la ropa queda igualmente limpia.

La función SpeedSpray™ se puede seleccionar en los programas Normal (Normal), Bedding PLUS (Ropa de cama PLUS), Deep Steam (Vaporización profunda), Stain Away (Eliminación de manchas) y Eco Cold (Lavado ecológico frío) y el tiempo que se ahorra varía según el peso de la ropa y los ciclos y opciones seleccionados.

4. Smart Care

El sistema automático de supervisión de fallas Smart Care de Samsung detecta y diagnóstica problemas tempranamente y proporciona una solución fácil y rápida.

5. VRT™ (Tecnología de Reducción de la Vibración)

Esta lavadora Samsung funciona con suavidad durante el centrifugado a velocidad máxima, minimizando el ruido y las vibraciones.

6. Pure Cycle™ (Ciclo de limpieza del tambor)

Limpie su tambor con un solo botón. Pure Cycle se ha diseñado especialmente para eliminar la acumulación de restos de detergente y suciedad en el tambor, el limitador y el vidrio de la puerta sin detergentes especiales.

7. Deep Steam (Vaporización profunda)

La función Deep Steam (Vaporización profunda) mejora la calidad de la limpieza, elimina todo tipo de suciedad y brinda unos resultados superiores de limpieza.

8. Diamond drum™

Para un cuidado especial de sus telas. Con orificios internos un 36 % más pequeños que los de los tambores convencionales, el tambor Diamond evita que las telas se estiren y, por consiguiente, se dañen.

9. Certificado Woolmark

El ciclo de lavado de lana en las máquinas Samsung ha sido probado y cumplió con la especificación de Woolmark Company requerida para productos de lana lavables en lavadora. Las prendas deben lavarse de acuerdo con las instrucciones que figuran en sus etiquetas, tal como lo establecen Woolmark y Samsung.

10. Pantalla digital y jog dial central

El jog dial central le permite seleccionar ciclos en ambas direcciones con facilidad y la pantalla es fácil de usar y comprender.

11. Motor de accionamiento directo

¡El poder de manejarlo todo! El motor inversor de accionamiento directo suministra energía al tambor de la lavadora desde un motor reversible de velocidad variable. Un motor de accionamiento directo sin correa genera una velocidad más alta de centrifugado de 1200 rpm para un funcionamiento más eficiente y silencioso. La lavadora también posee menos piezas móviles, lo cual se traduce en menos reparaciones.

12. Sanitize (Desinfección)

Al seleccionar el ciclo Sanitize (Desinfección), el agua se calienta a una temperatura extremadamente alta para eliminar el 99.9 % de las bacterias que suelen alojarse en prendas, ropa de cama o toallas. La presente certificación ha sido otorgada por NSF International, una organización privada de evaluación y certificación.

Lea la etiqueta de la prenda para evitar daños a esta. Únicamente los ciclos de desinfección fueron diseñados para cumplir con los requisitos de este protocolo para una desinfección eficaz.



NSF Protocol P172
Desinfección en lavadoras comerciales,
residenciales y familiares

13. Pedestal con cajones de almacenamiento (Modelo N.º: WE357*)

Tiene una base de 15" opcional a disposición para elevar la lavadora y lograr así una carga y descarga más sencilla.

También ofrece un cajón de almacenamiento incorporado que puede sostener una botella de detergente de 100 oz.

14. Apilamiento (Modelo N.º: SK-3A1/XAA, SK-4A/XAA, SK-5A/XAA)

Las lavadoras y las secadoras Samsung pueden apilarse para maximizar el espacio aprovechable. Puede adquirir un kit de apilamiento opcional en su comercio minorista de productos Samsung.

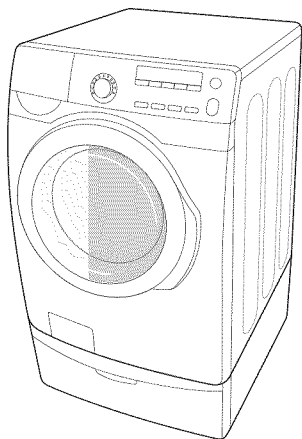

<Pedestal con cajones de almacenamiento>

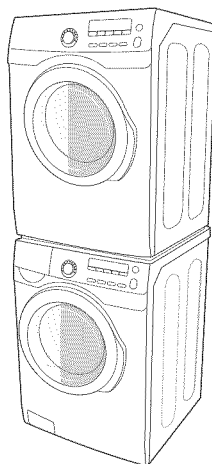

<Apilamiento>

información sobre seguridad











Felicitaciones por la compra de la nueva lavadora Samsung. Este manual contiene información importante acerca de la instalación, el uso y el cuidado del electrodoméstico. Lea detenidamente estas instrucciones a fin de aprovechar al máximo los múltiples beneficios y funciones de la lavadora.

LO QUE NECESITA SABER SOBRE LAS INSTRUCCIONES DE SEGURIDAD

Las advertencias y las instrucciones de seguridad importantes de este manual no cubren todas las posibles condiciones y situaciones que pueden ocurrir. Es su responsabilidad actuar con sentido común, precaución y cuidado cuando instale, realice el mantenimiento y ponga en funcionamiento la lavadora.

SÍMBOLOS Y PRECAUCIONES DE SEGURIDAD IMPORTANTES

Los íconos y las señales incluidas en este manual del usuario significan lo siguiente:

 ADVERTENCIA	Peligros o prácticas inseguras que pueden causar lesiones físicas graves o la muerte . Para reducir el riesgo de incendio, explosión, descargas eléctricas o lesiones físicas cuando usa esta lavadora, siga estas instrucciones de seguridad básicas:
 PRECAUCIÓN	Peligros o prácticas inseguras que pueden causar lesiones físicas leves o daños materiales .
	NO intente hacer nada.
	NO desarme.
	NO toque.
	Siga las instrucciones completamente.
	Desenchufe el cable de alimentación eléctrica del tomacorriente de pared.
	Asegúrese de que la máquina tenga buena conexión a tierra para evitar descargas eléctricas.
	Llame al centro de servicio técnico para obtener asistencia.
	Nota

Estas señales de advertencia están aquí para evitar que usted u otras personas sufran daños. Siga las instrucciones completamente.

Después de leer esta sección, guárdela en un lugar seguro para consultas futuras.

 Lea todas las instrucciones antes de usar el electrodoméstico.

CONSERVE ESTAS INSTRUCCIONES



ADVERTENCIA: Para reducir el riesgo de incendio, descargas eléctricas o lesiones físicas cuando usa este electrodoméstico, siga las instrucciones de seguridad básicas que figuran a continuación:

1. Lea todas las instrucciones antes de usar el electrodoméstico.
2. No lave o seque prendas que han sido previamente limpiadas, lavadas, remojadas o salpicadas con gasolina, solventes de limpieza en seco u otras sustancias inflamables o explosivas, ya que emiten vapores que pueden prenderse fuego o explotar.
3. No permita que los niños jueguen sobre la lavadora o dentro de ella. Se requiere de supervisión cuando el electrodoméstico es utilizado cerca de los niños.
4. Antes de descartar el aparato o de trasladarlo para que se le efectúe el servicio técnico, retire la puerta del compartimiento de la lavadora o la secadora.
5. No introduzca la mano en el electrodoméstico si el tambor está en movimiento.
6. No instale o guarde este electrodoméstico donde quede expuesto a factores climáticos.
7. No modifique los controles.
8. No repare, reemplace ni intente realizar el mantenimiento de cualquier pieza del electrodoméstico salvo que esté recomendado específicamente en las instrucciones de mantenimiento del usuario o en las instrucciones de reparación para el usuario publicadas y que, a su juicio, usted tenga la habilidad para llevarlas a cabo.
9. No agregue gasolina, solventes de limpieza en seco u otras sustancias inflamables o explosivas al agua del lavado. Estas sustancias emiten vapores que se pueden prender fuego o explotar.
10. En ciertas circunstancias, se puede producir gas hidrógeno en un sistema de agua caliente que no se ha usado durante 2 semanas o más. **EL GAS HIDRÓGENO ES EXPLOSIVO.** Si el sistema de agua caliente no fue utilizado durante dicho período, antes de usar la lavadora o la lavadora y la secadora combinadas, abra las llaves de agua caliente y deje correr el agua por varios minutos. De esta manera, se eliminará el gas hidrógeno acumulado. Dado que el gas es inflamable, no fume ni use una llama abierta en ese momento.



Advertencias de la disposición 65 del Estado de California:

"La ley Safe Drinking Water and Toxic Enforcement Act" del Estado de California exige que el gobernador de California publique una lista de sustancias que el estado reconoce como causante de cáncer, defectos congénitos u otro daño reproductivo y exige que los comercios adviertan acerca de la potencial exposición a dichas sustancias. Este producto contiene un producto químico conocido en el Estado de California como causante de cáncer, defectos congénitos u otro daño reproductivo. Este aparato puede provocar una ligera exposición a algunas de las sustancias de la lista, incluidos benceno, formaldehído y monóxido de carbono.

CONSERVE ESTAS INSTRUCCIONES

información sobre seguridad _5

información sobre seguridad



SEÑALES DE ADVERTENCIA IMPORTANTES PARA LA INSTALACIÓN

 Enchufe el cable de alimentación en un tomacorriente de pared de 120 V/60 Hz/15 A CA o superior y utilice el tomacorriente sólo con este electrodoméstico. No use un cable prolongador.

- Compartir el tomacorriente mural con otros electrodomésticos utilizando un multicontacto o prolongando el cable de alimentación puede provocar un incendio o una descarga eléctrica.
- No utilice un transformador eléctrico. Puede provocar un incendio o una descarga eléctrica.
- Asegúrese de que el voltaje, la frecuencia y la corriente son los mismos que los especificados en el producto. Si no lo hace puede provocar un incendio o una descarga eléctrica.

La instalación de este electrodoméstico la debe efectuar un técnico cualificado o una empresa de servicios.

- Si no lo hace, puede provocar una descarga eléctrica, un incendio, una explosión, problemas con el producto o lesiones.

Retire regularmente todas las sustancias extrañas, como polvo o agua, de los terminales y los puntos de contacto de la alimentación con un paño seco.

- Desenchufe el cable de alimentación y límpielo con un paño seco.
- Si no lo hace puede provocar un incendio o una descarga eléctrica.

Enchufe el cable de alimentación en un tomacorriente de pared en la dirección adecuada de manera que el cable baje hacia el suelo.

- Si enchufa el cable de alimentación en el tomacorriente en la dirección opuesta, los cables eléctricos del interior del cable se pueden dañar y se puede provocar un incendio o una descarga eléctrica.



Este electrodoméstico debe conectarse a tierra correctamente.

La toma de tierra no se ha de conectar a una conducción de gas o de agua ni a la línea telefónica.

- Puede provocar un incendio, una descarga eléctrica, un incendio o problemas con el producto.
- Nunca enchufe el cable de alimentación a un tomacorriente que no esté conectado a tierra correctamente y asegúrese de que guarde conformidad con los códigos locales y nacionales.



No instale este electrodoméstico cerca de un calefactor o materiales inflamables.

No instale este electrodoméstico en un lugar húmedo, con aceites o polvo, ni expuesto a la luz directa del sol o al agua (gotas de lluvia).

No instale este electrodoméstico en un lugar donde pueda haber fugas de gas.

- Puede provocar un incendio o una descarga eléctrica.

Enchufe el cable de alimentación firmemente en el tomacorriente de pared. No utilice un cable de alimentación dañado ni un tomacorriente que esté flojo.

- Puede provocar un incendio o una descarga eléctrica.

No tire del cable de alimentación ni lo doble excesivamente.

No tuerza ni ate el cable de alimentación.

No cuelgue el cable de alimentación de un objeto metálico, no coloque objetos pesados sobre él, no inserte el cable de alimentación entre objetos ni lo empuje en un espacio detrás del electrodoméstico.

- Puede provocar un incendio o una descarga eléctrica.

No tire del cable de alimentación para desenchufarlo.

- Desenchufe el cable de alimentación sujetándolo por el enchufe.
- Si no lo hace puede provocar un incendio o una descarga eléctrica.

CONSERVE ESTAS INSTRUCCIONES

-  Si el enchufe o el cable de alimentación están dañados, comuníquese con el centro de servicio más cercano.



SEÑALES DE PRECAUCIÓN PARA LA INSTALACIÓN

-  Este electrodoméstico debe estar ubicado de manera tal que se pueda acceder al enchufe.
- Si no lo hace puede provocar un incendio o una descarga causados por fugas eléctricas.
- Instale el electrodoméstico sobre una superficie nivelada que pueda soportar su peso.
- Si no lo hace pueden producirse vibraciones anormales, ruidos o problemas con el producto.
-

-  Desenchufe el electrodoméstico si no lo va a utilizar durante un período prolongado o durante una tormenta con aparato eléctrico.
- Si no lo hace puede provocar un incendio o una descarga eléctrica.



SEÑALES DE ADVERTENCIA IMPORTANTES DURANTE EL USO

-  Si el electrodoméstico se inunda, desconéctelo inmediatamente y llame al centro de servicio más cercano.
- Si el electrodoméstico genera ruidos extraños, olores de quemado o humo, desconéctelo inmediatamente y llame al centro de servicio más cercano.
- Si no lo hace puede provocar un incendio o una descarga eléctrica.

En caso de fugas de gas (como propano, LP, etc.), ventile inmediatamente sin tocar el enchufe. No toque el electrodoméstico ni el cable de alimentación.

- No utilice un ventilador.
- Una chispa puede provocar un incendio o una explosión.

No lave prendas contaminadas con gasolina, queroseno, benceno, disolventes de pinturas, alcohol u otras sustancias inflamables o explosivas.

- Puede provocar una descarga eléctrica, un incendio o una explosión.

No abra la puerta de la lavadora por la fuerza mientras esté en funcionamiento (lavado a alta temperatura/secado/centrifugado).

- El agua que salga de la lavadora puede causar quemaduras o convertir el suelo en resbaladizo. Se puede causar lesiones personales.
- Abrir la puerta por la fuerza puede dañar el producto o causar lesiones personales.

Asegúrese de quitar el embalaje (goma espuma, poliestireno) del fondo de la lavadora antes de utilizar ésta.

No introduzca las manos bajo la lavadora.

- Se puede causar lesiones personales.

CONSERVE ESTAS INSTRUCCIONES

información sobre seguridad _7

información sobre seguridad

-  No toque el enchufe con las manos mojadas.
- Puede causar lesiones personales.

No apague el electrodoméstico desenchufándolo mientras esté en funcionamiento.

- Si vuelve a enchufar el electrodoméstico en el tomacorriente puede originar una chispa y causar una descarga eléctrica o un incendio.

Mantenga los materiales del embalaje fuera del alcance de los niños, ya que son peligrosos para éstos.

- Si un niño introduce la cabeza en una bolsa se puede asfixiar.

No permita que los niños o las personas inestables utilicen la lavadora sin supervisión.

- Si lo hace puede provocar una descarga eléctrica, quemaduras o lesiones.

No introduzca la mano ni objetos de metal bajo la lavadora mientras ésta esté en funcionamiento.

- Se puede causar lesiones personales.

Antes de poner la ropa a lavar o de sacar la ropa limpia, compruebe que el cajón para detergente esté cerrado.

- Si el cajón para detergente está abierto, se podría golpear la cabeza con él y lesionarse.

-
-  No trate de reparar, desensamblar ni modificar la lavadora usted mismo.

- No utilice un fusible (de cobre, cable de acero, etc) que no esté normalizado.
- Para reparar o volver a instalar el electrodoméstico comuníquese con el centro de servicio más cercano.
- Si no lo hace puede provocar una descarga eléctrica, un incendio, problemas con el producto o lesiones.

-
-  Si alguna sustancia extraña, como agua, se introduce en el electrodoméstico, desenchufe el cable de alimentación y comuníquese con el centro de servicio más cercano.

- Si no lo hace puede provocar un incendio o una descarga eléctrica.

Si se afloja la manguera de suministro de agua del grifo y se inunda el electrodoméstico, desenchufe el cable de alimentación.

- Si no lo hace puede provocar un incendio o una descarga eléctrica.

Si entra alguna sustancia extraña en la máquina, desenchufe el cable de alimentación y comuníquese con el centro de servicio más cercano.

- Si no lo hace puede provocar un incendio o una descarga eléctrica.

CONSERVE ESTAS INSTRUCCIONES



SEÑALES DE PRECAUCIÓN DURANTE EL USO



Si la lavadora está contaminada por sustancias extrañas, como detergente, tierra, restos de alimentos, etc. desenchufe el cable de alimentación y limpie la lavadora con un paño suave humedecido.

- Si no lo hace se puede producir decoloración, deformación, daños u óxido.

El cristal frontal se puede romper con un impacto fuerte. Sea cuidadoso cuando utilice la lavadora.

- La rotura del cristal puede causar lesiones.

Ante una falla de suministro de agua o cuando se vuelve a conectar la manguera de suministro, abra lentamente la llave del agua.

Abra lentamente la llave del agua tras un periodo prolongado de falta de uso.

- La presión del aire de la manguera de suministro o de la conducción de agua puede dañar una pieza o provocar fugas de agua.

Si durante el funcionamiento hay una falla en el drenaje, compruebe éste.

- Si se utiliza la lavadora inundada por una falla en el drenaje, se puede provocar una descarga eléctrica o un incendio.

Introduzca completamente la ropa en la lavadora para que no pueda quedar atrapada por la puerta.

- Si la ropa queda atrapada por la puerta, se puede dañar la ropa o la lavadora, o puede haber fugas de agua.

Asegúrese de que la llave del agua esté cerrada cuando la lavadora no se utiliza.

- Asegúrese de que el tornillo del conector de la manguera de suministro del agua esté correctamente apretado.
- Si no lo hace puede provocar daños materiales o lesiones.

Procure que la junta de goma y el vidrio de la puerta frontal no estén contaminados por sustancias extrañas (como restos, hilos, cabellos, etc.)

- Si una sustancia extraña queda atrapada en la puerta o si la puerta no está bien cerrada, se puede producir una fuga de agua.

Antes de utilizar el producto, abra la llave del agua y compruebe si el conector de la manguera de suministro del agua está firmemente asegurado y que no haya fugas de agua.

- Si los tornillos o el conector de la manguera de suministro del agua están flojos, puede haber fugas de agua.

El producto adquirido está diseñado exclusivamente para uso doméstico.

Su utilización con fines comerciales se considera un uso incorrecto del producto. En tal caso el producto no quedará cubierto por la garantía estándar que ofrece Samsung y no se podrá atribuir a Samsung ninguna responsabilidad por el malfuncionamiento o los daños resultantes de este uso incorrecto.

Si no se inicia el lavado y la ropa se deja por un tiempo después de agregar detergente o aplicar productos quitamanchas o de tratamiento previo, la ropa se puede decolorar.

Seleccione el ciclo y la temperatura recomendados dependiendo de la ropa que va a lavar, clasifique las prendas según la solidez del color y seleccione el ciclo apropiado.

Asegúrese de que no haya objetos extraños como clips, botones o monedas en la ropa que va a lavar. Antes del lavado separe lave la ropa sucia de la que está relativamente limpia, y la delicada de las telas más resistentes.

Si una prenda está manchada, lávela lo más pronto posible. Antes de utilizar productos quitamanchas o detergente, pruebe la solidez del color aplicando una pequeña cantidad en una costura interior.

CONSERVE ESTAS INSTRUCCIONES

información sobre seguridad _9

información sobre seguridad

- ☐ No se suba encima del electrodoméstico ni coloque encima de éste objetos (como ropa, velas o cigarrillos encendidos, platos, productos químicos, objetos metálicos, etc.)
 - Puede provocar una descarga eléctrica, un incendio, problemas con el producto o lesiones.
- No haga funcionar el electrodoméstico con las manos mojadas.
 - Puede causar lesiones personales.
- No rocíe materiales volátiles, como insecticidas, en la superficie del electrodoméstico.
 - Además de ser perjudiciales para las personas, también pueden provocar una descarga eléctrica, un incendio o problemas con el producto.
- No coloque objetos que generen campos electromagnéticos cerca de la lavadora.
 - Puede causar lesiones por un malfuncionamiento.
- No toque el agua que se drena durante el lavado a alta temperatura o durante el ciclo de secado ya que está caliente.
 - Puede causar lesiones personales o quemaduras.
- No lave, centrifugue ni seque alfombrillas o prendas impermeables(*)
 - No lave alfombrillas gruesas y espesas aunque lleven la marca de lavado en la etiqueta.
 - Se pueden causar lesiones o dañar la lavadora, las paredes, el suelo o la ropa debido a vibraciones anormales.
- * Ropa de cama de lana PLUS, fundas de lluvia, ropa para pescar, pantalones de esquí, bolsas de dormir, cubiertas de pañales, chándales, cubiertas de bicicletas, motos y automóviles, etc.
- No haga funcionar la lavadora sin el cajón del detergente.
 - Se puede provocar una descarga eléctrica o lesiones debido a fugas de agua.
- No toque el interior de la tina durante o inmediatamente después del secado, ya que está caliente.
 - Puede causar quemaduras.
- No introduzca las manos en el dosificador de detergente después de abrirlo.
 - Se puede causar lesiones en la mano si ésta queda atrapada.
- No introduzca ningún objeto (como zapatos, restos de comida, animales) que no sea ropa en la lavadora.
 - Se puede dañar la lavadora, causar lesiones o la muerte en caso de mascotas por vibraciones anormales.
- No presione los botones con objetos afilados, como alfileres, cuchillos, las uñas, etc.
 - Puede provocar una descarga eléctrica o lesiones personales.
- No lave ropa contaminada por aceites, cremas o lociones que se utilizan normalmente en los establecimientos para el cuidado de la piel o en las clínicas de masajes.
 - Se puede deformar la junta de goma y provocar fugas de agua.
- No deje objetos de metal, como horquillas o clips, ni lejía en la tina durante periodos prolongados de tiempo.
 - Se puede oxidar el tambor.
 - Si comienza a aparecer óxido en la superficie de la tina, aplique un agente limpiador (neutro) sobre la superficie y utilice una esponja para limpiarla. Nunca utilice un cepillo de metal.

CONSERVE ESTAS INSTRUCCIONES

No utilice detergentes de limpieza en seco directamente ni lave, enjuague ni centrifugue ropa contaminada por detergentes de limpieza en seco.

- Se puede producir una combustión espontánea o un incendio por el calor de la oxidación del aceite.

No utilice agua caliente de los dispositivos de calentamiento o enfriamiento del agua.

- Podría tener problemas con la lavadora.

No utilice jabón natural para lavado a mano en la lavadora.

- Si se endurece y se acumula en el interior de la lavadora, puede causar problemas en el producto, como decoloración, óxido y malos olores.

No lave prendas grandes como ropa de cama PLUS dentro de una red.

- De no hacerlo se pueden producir lesiones personales por las vibraciones anormales.
- Coloque los artículos más pequeños, como las medias y la lencería, dentro de una red.

No utilice detergente endurecido.

- Si se acumula en el interior de la lavadora, puede provocar fugas de agua.

No lave alfombras ni felpudos.

- Si lava alfombras o felpudos, se acumulará arena en el interior de la lavadora. Puede provocar errores como la falta de drenaje.

Al cerrar la puerta tenga cuidado de no atrapar los dedos de los niños. Se puede causar lesiones personales.



SEÑALES DE ADVERTENCIA IMPORTANTES DURANTE LA LIMPIEZA



No limpie el electrodoméstico rociando directamente agua dentro de él.

No utilice benceno, disolventes ni alcohol para limpiar el electrodoméstico.

- Puede provocar decoloración, deformación, daños, incendio o descarga eléctrica.



Antes de la limpieza o las tareas de mantenimiento, desenchufe el electrodoméstico del tomacorriente de la pared.

- Si no lo hace puede provocar un incendio o una descarga eléctrica.

CONSERVE ESTAS INSTRUCCIONES

información sobre seguridad _11

contenido

INSTALACIÓN DE LA LAVADORA	13	13 Desembalaje de la lavadora
		13 Descripción general de la lavadora
		14 Instalación eléctrica
		14 Conexión a tierra
		14 Agua
		15 Drenaje
		15 Suelo
		15 Consideraciones acerca de la ubicación
		15 Instalación del electrodoméstico en un gabinete o en un hueco
		15 Instalación bajo contador (sólo lavadora)
		16 Con pedestal opcional o kit de apilamiento
		17 Nota importante para el instalador
		17 Diagrama de instalación
MANUAL DE INSTRUCCIONES	20	20 Cómo cargar la lavadora
		20 Lavado de la ropa: Instrucciones Básicas
LAVADO DE UNA CARGA DE ROPA	21	21 Descripción general del panel de control
		23 Seguro para niños 
		24 Garment+ (Más prendas) 
		24 Delay Start (Inicio retardado)
		25 My Cycle (Mi ciclo)
		25 Smart Care
		26 Lavado de prendas con el selector de ciclos
		26 Uso del lavado a vapor
		27 Uso del detergente
		27 Funciones
MANTENIMIENTO DE LA LAVADORA	29	29 Limpieza del exterior
		29 Limpieza del interior
		29 Limpieza de los dosificadores
		29 Cómo guardar la lavadora
		30 Limpieza del filtro de residuos
		31 Limpieza del sello/fuelle de la puerta
		31 Mantenimiento de la cubierta superior y del marco frontal
		32 Pure Cycle™
GUÍA DE SOLUCIÓN DE PROBLEMAS	33	33 Controle estas soluciones si su lavadora...
		35 Códigos de información
APÉNDICE	37	37 Tabla de indicaciones sobre la tela
		38 Tabla de ciclos
		39 Ayuda al medioambiente
		39 Declaración de conformidad
		39 Especificaciones

instalación de la lavadora

DESEMBALAJE DE LA LAVADORA

Desembale la lavadora e inspecciónela para controlar que no se hayan producido daños durante el transporte. Compruebe que haya recibido todos los elementos que se muestran a continuación. Si la lavadora sufrió daños durante el transporte, o si falta algún elemento, comuníquese con el 1-800-SAMSUNG(726-7864).

Para evitar lesiones físicas o tirones, use guantes protectores cada vez que levante o transporte la unidad.

ADVERTENCIA Los materiales de embalaje pueden ser peligrosos para los niños. Mantenga todos los materiales de embalaje (bolsas de plástico, poliestireno, etc.) lejos del alcance de los niños.

DESCRIPCIÓN GENERAL DE LA LAVADORA

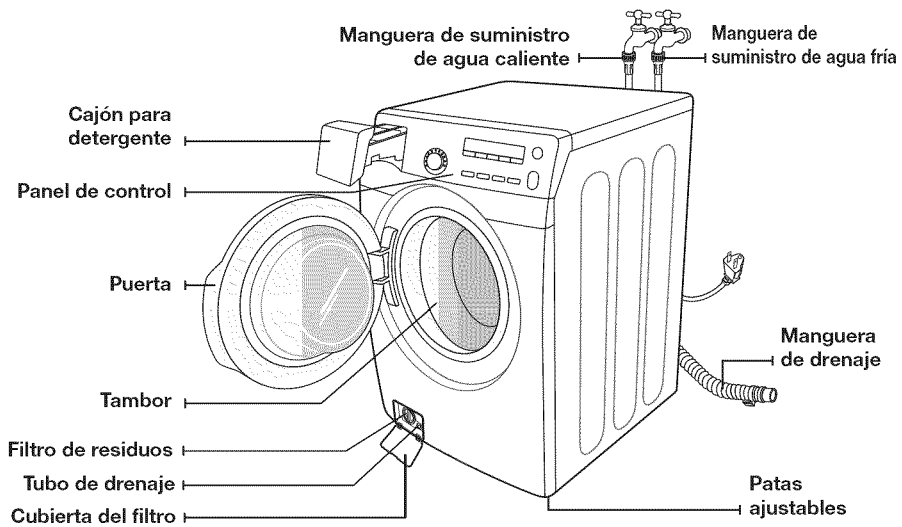

Llave inglesa



Tapones para los orificios de los tornillos

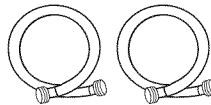

Manguera de suministro de agua

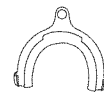

Guía de la manguera

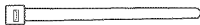

Abrazadera plástica de sujeción de la manguera



* Tapones para los orificios de los tornillos: El número de tapones para los orificios de los tornillos depende del modelo (3~6 tapones).

instalación de la lavadora

REQUISITOS BÁSICOS ACERCA DE LA UBICACIÓN

Instalación eléctrica

- Fusible o disyuntor de 120 voltios, 60 Hz, 15 A
- Se recomienda contar con un circuito derivado individual destinado únicamente a la lavadora.
- La lavadora está equipada con un cable de alimentación.



NUNCA UTILICE UN CABLE PROLONGADOR.

Conexión a tierra

ES PRECISO QUE ESTE ELECTRODOMÉSTICO ESTÉ CONECTADO A TIERRA.

Este electrodoméstico debe conectarse a tierra. En caso de que el electrodoméstico funcione mal o se descomponga, la conexión a tierra reducirá el riesgo de descarga eléctrica al ofrecer una vía de menos resistencia a la corriente eléctrica.

Este electrodoméstico está equipado con un cable de alimentación que cuenta con un enchufe de tres pines con conexión a tierra para utilizar en un tomacorriente con conexión a tierra.

El enchufe debe conectarse a un tomacorriente adecuado que esté correctamente instalado y conectado a tierra en conformidad con todos los códigos y ordenanzas locales.



La conexión inadecuada del conductor de conexión a tierra del equipo puede aumentar el riesgo de descarga eléctrica. Consulte a un electricista o técnico calificado si le surgen dudas acerca de si la conexión a tierra del electrodoméstico es adecuada. No modifique el enchufe provisto con el electrodoméstico; si no entra en el tomacorriente, solicite a un electricista calificado que instale el tomacorriente adecuado.

PRECAUCIONES DE SEGURIDAD IMPORTANTES

- Para evitar el riesgo de incendio, descarga eléctrica o lesiones físicas innecesarias, todo el cableado y la conexión a tierra deben realizarse en conformidad con el Código Eléctrico Nacional, ANSI/FNPA, Nro. 70, la revisión más reciente, y los códigos y ordenanzas locales. Es exclusiva responsabilidad del propietario del electrodoméstico proveer los servicios eléctricos adecuados para este electrodoméstico.



NUNCA CONECTE EL CABLE A TIERRA A LAS TUBERÍAS DE PLÁSTICO, LAS TUBERÍAS DE GAS O LAS CAÑERÍAS DE AGUA CALIENTE.

Agua

Usar agua de mala calidad puede provocar que la válvula de suministro de agua no funcione correctamente.

Para llenar correctamente la lavadora en el tiempo adecuado, se requiere una presión de agua de 20-116 psi (137-800 kPa).

Una presión de agua inferior a 20 psi puede ocasionar fallas en la válvula de agua, impedir que la válvula de agua se cierre completamente o prolongar el tiempo de llenado más allá de lo permitido por los controles de la lavadora y que, como resultado, la lavadora se apague. En los controles, se establece un límite de tiempo para evitar que se inunde la casa si una manguera interna se afloja.

Las llaves de agua deben estar colocadas dentro de los 4 pies (122 cm) de distancia de la parte posterior de la lavadora para las mangueras de entrada provistas con ella.



Las mangueras de entrada accesorias están disponibles en varias longitudes hasta 10 pies (305 cm) para llaves que se encuentren alejadas de la parte posterior de la lavadora.

Para evitar la posibilidad de que se produzcan daños a causa del agua:

- Las llaves de agua deben ser de fácil acceso.
- Cierre las llaves cuando no use la lavadora.
- Verifique periódicamente que no haya pérdidas de agua que provengan de los accesorios de la manguera de entrada de agua.



CONTROLE QUE TODAS LAS CONEXIONES DE LA VÁLVULA Y DE LA LLAVE DE AGUA NO PRESENTEN PÉRDIDAS.

Drenaje

La altura recomendada de la toma de agua es de 18 pulg. (46 cm.). La manguera de drenaje debe colocarse a través del gancho para dicha manguera y dirigirse hacia la toma de agua. La toma de agua debe tener la suficiente longitud como para aceptar el diámetro exterior de la manguera de drenaje. La manguera de drenaje viene conectada de fábrica.

Suelo

Para un mejor desempeño, debe instalar la lavadora sobre un piso de construcción sólida. Posiblemente los pisos de madera necesiten reforzarse para minimizar la vibración y/o los desequilibrios de la carga. Las superficies alfombradas o con revestimiento sintético son factores que contribuyen a la vibración y pueden provocar que la lavadora se mueva levemente durante el ciclo de centrifugado.

Nunca instale la lavadora sobre una plataforma o sobre una estructura con soportes poco resistentes.

Consideraciones acerca de la ubicación

No instale la lavadora en áreas donde el agua se congele, dado que la lavadora siempre retendrá algo de agua en el área de la válvula de agua, la bomba y la manguera. El agua congelada puede ocasionar daños a la bomba, las mangueras y demás componentes.

Instalación del electrodoméstico en un gabinete o en un hueco

DEJE UN ESPACIO LIBRE MÍNIMO CUANDO INSTALE EL ELECTRODOMÉSTICO EN UN GABINETE O EN UN HUECO:

Laterales: 1 pulg. / 25 mm

Parte superior: 17 pulg. / 432 mm

Parte posterior: 5,9 pulg. / 150 mm

Frente del gabinete: 2 pulg. / 51 mm

Si la lavadora y la secadora se instalan una junto a la otra, el frente del gabinete debe contar por lo menos con una abertura de aire sin obstrucciones de 72 pulg² (465 cm²). La lavadora sola no requiere una abertura de aire específica.

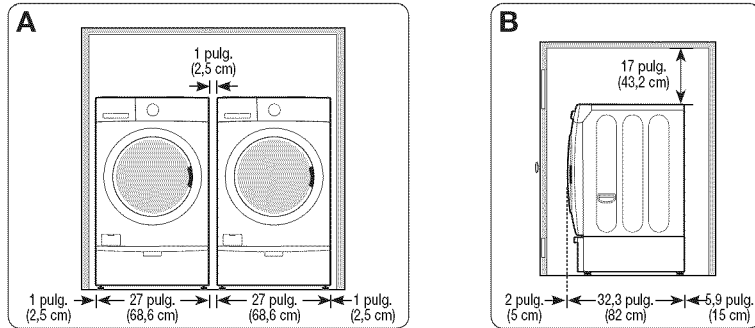

A. Área empotrada

B. Vista lateral - gabinete o área empotrada

Instalación bajo contador (sólo lavadora)

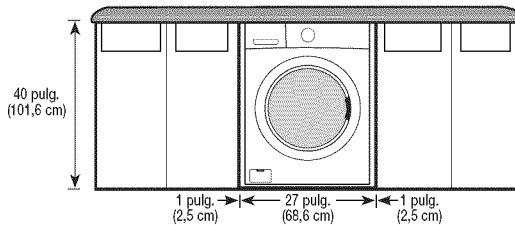

instalación de la lavadora

Con pedestal opcional o kit de apilamiento

Dimensiones requeridas de la instalación con pedestal

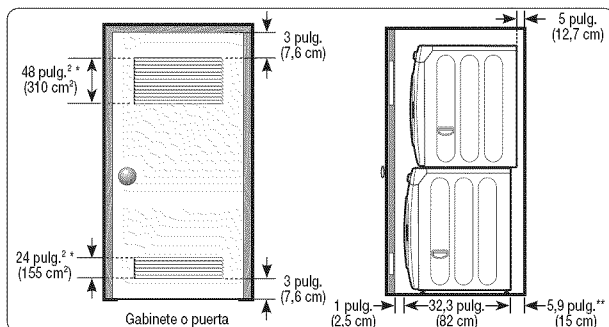
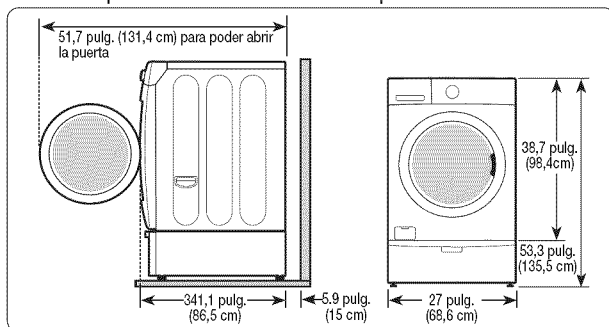

Dimensiones requeridas de la instalación con kit de apilamiento

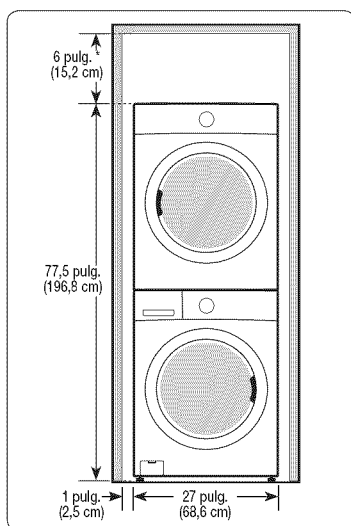

* Espacio necesario

** El codo del drenaje externo requiere espacio adicional.

NOTA IMPORTANTE PARA EL INSTALADOR

Lea las siguientes instrucciones con detenimiento antes de instalar la lavadora.

Estas instrucciones se deben conservar para consultas futuras.

Le recomendamos que contrate a un profesional para que instale esta lavadora.

Diagrama de instalación

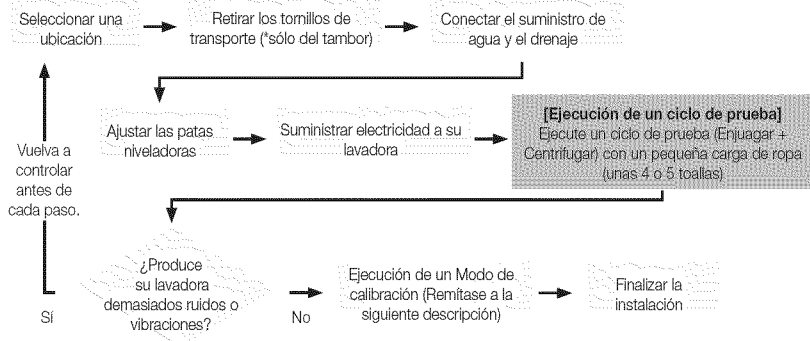

PASO 1

Retirar los tornillos de transporte

Antes de utilizar la lavadora, debe quitar todos los tornillos de transporte de la parte posterior de la unidad.

1. Afloje todos los tornillos con la llave provista.
2. Deslice el tornillo y el separador hacia arriba y retire el tornillo con la arandela a través del orificio de la parte posterior de la lavadora. Repita el proceso para cada tornillo.
3. Cubra los orificios con los tapones para los orificios de los tornillos (consulte la página 13).
4. Conserve los tornillos de transporte y las arandelas en caso de que los necesite en el futuro.

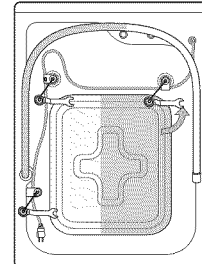

PASO 2

Seleccionar una ubicación

 Antes de instalar la lavadora, asegúrese de que la ubicación:

- Tenga una superficie resistente y nivelada
- Esté alejada de la luz solar directa
- Tenga una ventilación adecuada
- No se congele (temperaturas nunca inferiores a los 32 °F o 0 °C)
- Esté alejada de las fuentes de calor, tales como el aceite o el gas
- Tenga suficiente espacio para el cable de alimentación.
- No tenga alfombras que obstruyan los orificios de ventilación.

instalación de la lavadora

PASO 3

Instalación de la lavadora

1. Si utiliza una toma de agua, asegúrese de que la conexión entre la manguera de drenaje y la toma de agua NO sea hermética. La toma de agua debe estar a una altura de 18 pulg. o 46 cm como mínimo.

-  Siempre se debe tener la precaución de evitar plegar o dañar la manguera de drenaje. Para obtener mejores resultados, la manguera de drenaje no debe presentar obstrucciones de ninguna índole: codos, acoplamientos o longitudes excesivas. En caso de que no se pueda colocar la manguera de drenaje convenientemente a una altura de 18 pulg. o 46 cm., colóquela un soporte. No inserte la manguera de drenaje demasiado profundo en la toma de agua: A no más de 6 a 8 pulgadas.

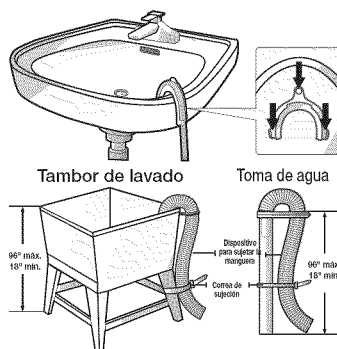

2. Controle la manguera de entrada para asegurarse de que haya una arandela dentro de cada manguera de carga. Enrosque las mangueras de entrada a las conexiones de las llaves de agua CALIENTE y FRÍA.

En el otro extremo de la manguera, verifique que haya una arandela de goma por manguera y conecte cada manguera de carga a la válvula de agua. Asegúrese de conectar la manguera con la leyenda impresa que dice "HOT" (Caliente) a la llave de agua CALIENTE. Ajuste a mano hasta que quede ceñido, y a continuación dé dos tercios de giro con la pinza.

-  Para usar el agua correctamente, conecte tanto la válvula de agua CALIENTE como la de agua FRÍA. Si alguna de ellas o ambas están desconectadas, aparecerá el error "nF" (no hay carga).

3. Abra el suministro de agua "CALIENTE" y "FRÍA" y controle la válvula de agua y las conexiones a la llave de agua para verificar si hay pérdidas.

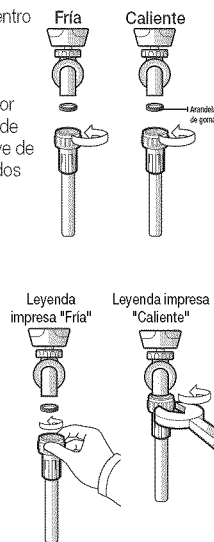

4. Deslice la lavadora hasta dejarla en su lugar.
5. Nivele la lavadora girando manualmente las patas niveladoras hacia adentro o hacia afuera según sea necesario o para ello use la llave incluida con la lavadora. Cuando la lavadora esté nivelada, ajuste las tuercas usando la llave o un destornillador de cabeza plana (-).
6. Enchufe el cable de alimentación a un tomacorriente aprobado de tres pines, correctamente conectado a tierra, de 120 voltios y 60 Hz, protegido por un fusible o un disyuntor de 15 A. La lavadora está conectada a tierra a través del tercer pin del cable de alimentación cuando se lo enchufa a un tomacorriente de tres pines con conexión a tierra.

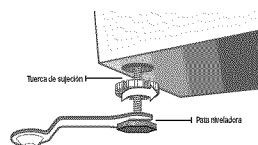
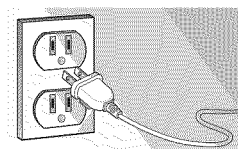

-  Las cuatro caras de la lavadora deben quedar niveladas. Se debe usar un nivelador de carpintero en las cuatro esquinas de la lavadora. Recomendamos volver a verificar la lavadora después de aproximadamente doce lavados para asegurarse de que sigue nivelada.

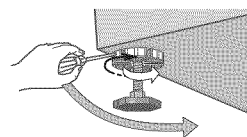

-  Evite el daño de las patas. No mueva la lavadora a menos que las tuercas de bloqueo se encuentren sujetas a la parte inferior de la misma.

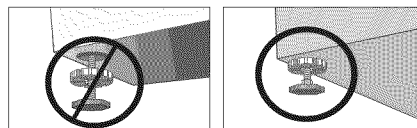

PASO 4

Modo de calibración

Su lavadora Samsung detecta automáticamente el peso de la ropa.

Para una detección más precisa del peso, realice el Modo de calibración después de la instalación.

Para ejecutar el Modo de calibración, siga estos pasos:



1. Encienda la lavadora.
2. Presione al mismo tiempo los botones **Temp. (Temperatura)** y **Delay Start (Inicio retardado)** al menos durante 3 segundos.
3. Retire todo el contenido del tambor y cierre la puerta.
4. Presione el botón **Start/Pause (Inicio/Pausa)**.
5. El tambor gira hacia la derecha y hacia la izquierda durante unos 3 minutos.
6. Una vez finalizado el Modo de calibración en la pantalla se muestra el mensaje "En/End" y la lavadora se apaga automáticamente. La lavadora está preparada para ser utilizada.

manual de instrucciones







Para reducir el riesgo de incendio, descarga eléctrica o lesiones personales, lea las INSTRUCCIONES DE SEGURIDAD IMPORTANTES antes de poner en funcionamiento el aparato.

CÓMO CARGAR LA LAVADORA

- Puede cargar el tambor con ropa seca, sin doblar, pero NO LO SOBRECARGUE. No más de 3/4 lleno.
 - La sobrecarga puede reducir la eficacia del lavado, causar desgaste adicional y posiblemente causar pliegues o arrugas en las prendas.
 - Lave prendas delicadas, tales como los brassieres, los calcetines y demás lencería, en el ciclo Delicates (Ropa delicada) con prendas livianas similares.
 - Cuando lave artículos voluminosos o algunos artículos más pequeños, no cargue el tambor completamente; coloque, por ejemplo, un tapete, una almohada, muñecos de peluche, o uno o dos suéteres, agregue algunas toallas para que el lavado y el centrifugado resulten más eficaces.
-  Durante el ciclo de centrifugado, la lavadora puede agregar agua adicional para redistribuir las prendas y corregir el desequilibrio dentro del tambor.
- Para garantizar un lavado de óptima calidad cuando lave ropa muy sucia, no sobrecargue la lavadora.
 - Cuando la luz "Garment+  (Más prendas) está ENCENDIDA (consulte la página 24), puede agregar o retirar prendas.
 1. Presione el botón **Start/Pause (Inicio/Pausa)**.
 2. Espere hasta que la luz de la traba de la puerta se apague (5 segundos).
 3. Agregue la prenda, cierre la puerta y presione el botón **Start/Pause (Inicio/Pausa)**. Después de una pausa de 10 segundos, se reanudará el ciclo.
-  Para garantizar un lavado a fondo, agregue la prenda dentro de los cinco minutos posteriores al comienzo del ciclo de lavado.

LAVADO DE LA ROPA: INSTRUCCIONES BÁSICAS

1. Presione el botón **Power (Encender/Apagar)**, abra la puerta y cargue la lavadora.
 2. Cierre la puerta.
-  **PRECAUCIÓN** Introduzca la ropa completamente en el tambor para evitar que ninguna prenda quede atrapada en la puerta o se desprenda del tambor.
3. Vierta detergente y aditivos en el dosificador (consulte las páginas 27~28).
 4. Seleccione el ciclo apropiado y las opciones para la carga (consulte las páginas 21~23 y 26).
 5. Presione el botón **Start/Pause (Inicio/Pausa)**.
-  El tambor gira automáticamente y calcula el peso de la carga sin agregar agua para poder ajustar el tiempo de lavado. (El indicador giratorio de la pantalla indica que se está calculando el peso de la carga.)
6. Se iluminará la luz del indicador Wash (Lavado).
 7. El tiempo del ciclo calculado aparecerá en la pantalla.
Es posible que el tiempo fluctúe para indicar mejor el tiempo restante en el ciclo.
-  El tiempo real requerido para un ciclo puede diferir del estimado en la pantalla dependiendo de la presión y la temperatura del agua, el detergente y la ropa.
8. Antes de que la lavadora comience a llenarse, se escuchará una serie de sonidos semejantes a un "clic" para controlar la traba de la puerta y que se efectúe un drenaje rápido.
- 
- Cuando haya finalizado el ciclo, la luz de la Traba de la puerta se apagará y la palabra "End" (Fin) aparecerá en la pantalla.
 - NO intente abrir la puerta hasta que la luz de la traba de la puerta se haya apagado. Para agregar una prenda olvidada, consulte la sección "Cómo cargar la lavadora".
 - Cuando la lavadora reinicia el funcionamiento después de una pausa, deberá esperar hasta 15 segundos antes de que el ciclo continúe.
 - Si presiona **Power (Encender/Apagar)**, se cancelará el ciclo y la lavadora se detendrá.
 - Las luces del indicador Pre Wash (Prelavado), Wash (Lavado), Rinse (Enjuague) y Spin (Centrifugado) se iluminarán durante dichas fases del ciclo.
-  **ADVERTENCIA** No coloque ningún objeto en la parte superior de la lavadora cuando está en funcionamiento.

lavado de una carga de ropa

DESCRIPCIÓN GENERAL DEL PANEL DE CONTROL

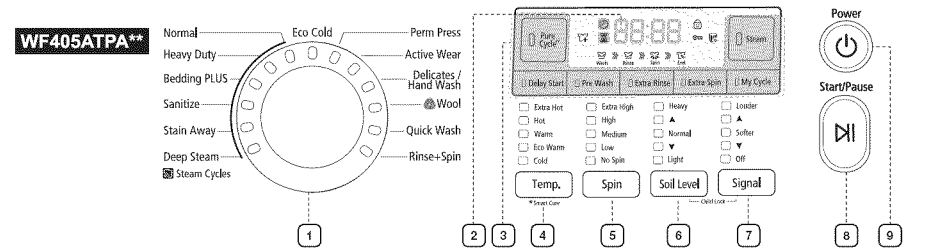

1 Selector de ciclos

Seleccione el ciclo apropiado para el tipo de carga.

Esto determinará el patrón de giro y la velocidad de centrifugado del ciclo.

 Para minimizar la formación de arrugas de la ropa, seleccione el ciclo Perm Press (Planchado permanente).

Eco Cold (Lavado ecológico frío): Proporciona un cuidado diario útil y suave a las prendas ligera o medianamente sucias únicamente mediante agua fría, lo que ahorra energía.

Este ciclo produce una limpieza tan efectiva como en el lavado con agua caliente en el ciclo **Normal* (Normal) convencional** con las opciones de nivel Normal y Light Soil (Ligeramente sucia). (La calidad de la limpieza del ciclo Eco Cold (Lavado ecológico frío) puede no ser igual que la del ciclo Normal convencional con el ciclo Heavy soil (Muy sucia). Para obtener los mejores resultados, se recomienda una carga de 8 libras o menores.

* **Ciclo Normal convencional:** Ciclo normal de las lavadoras de carga frontal anteriores y existentes fabricadas hasta 2009 sin PowerFoam.

Normal: Para la mayor parte de telas, incluido algodón, lino y prendas moderadamente sucias.

Heavy Duty (Potencia extra): Para telas resistentes que no destiñen y prendas muy sucias.

Bedding PLUS (Ropa de cama PLUS): Para prendas voluminosas, tales como las frazadas, los edredones y las sábanas. Cuando lave prendas voluminosas, utilice detergente líquido.

Sanitize (Desinfección): Para prendas muy sucias y que no destiñen. Este ciclo calienta el agua a 65,56 °C (65°C) para eliminar las bacterias.

 Si selecciona pausa durante la fase de calentamiento del ciclo Esterilizar, la puerta de la lavadora permanecerá trabada por su seguridad.

Stain Away (Eliminación de manchas): Para prendas manchadas. El ciclo Stain Away (Eliminación de manchas) posee un rendimiento excepcional de eliminación de manchas, que proporciona el mayor cuidado especial y evita la necesidad de realizar tratamiento previo a las manchas. Para un mejor rendimiento de la eliminación de las manchas, en este ciclo se recomienda utilizar la opción de temperatura caliente, en la que se aumenta la temperatura de lavado al usar el calentador interno para realizar una limpieza completa de una amplia variedad de manchas.

Deep Steam (Vaporización profunda): Para prendas muy sucias y que no destiñen, este ciclo ofrece una alta temperatura de lavado y vapor y resulta eficaz para eliminar manchas.

Perm Press (Plancha permanente): Para telas sintéticas que no necesitan planchado y prendas ligeramente a moderadamente sucias.

Active Wear (Ropa deportiva): Use este ciclo para lavar ropa deportiva, tal como buzos deportivos, pantalones deportivos, camisetas u otras prendas de entrenamiento. Este ciclo proporciona la eliminación de suciedad efectiva al realizar el lavado con suavidad para prendas que requieren un cuidado especial.

Delicates/Hand Wash (Ropa delicada/Lavado a mano): Para telas finas, brassieres, lencería de seda y otras telas para ser lavadas a mano únicamente. Para obtener mejores resultados, use detergente líquido.

lavado de una carga de ropa

	<p>Wool (Lana): Para lana que se pueda lavar en lavadora. Las cargas deben tener un peso inferior a las 8 lb. Para obtener los mejores resultados se recomiendan cargas de 4,4 lb o menos.</p> <ul style="list-style-type: none"> El ciclo Wool (Lana) lava la ropa moviendo el tambor horizontalmente para mantener las características de las fibras de lana y no dañar la ropa. Se detiene durante algún tiempo para permitir que la ropa se remoje. Esta pausa en el ciclo de lana es normal. Se aconseja utilizar detergente neutro para no dañar la ropa y mejorar el lavado. <p> El ciclo de lavado de lana de este artefacto ha sido aprobado por Woolmark para el lavado de productos Woolmark lavables en lavadora siempre y cuando los productos se laven conforme a las instrucciones de la etiqueta de la prenda y aquellas del fabricante de la lavadora, M1208.</p> <p>Woolmark APPAREL CARE</p> <p>Quick Wash (Lavado Rápido): Para prendas ligeramente sucias que se necesitan con urgencia.</p> <p>Rinse + Spin (Enjuagado + Centrifugado): Úselo para cargas que necesitan únicamente enjuague o para agregar a la carga suavizante de telas que se añade durante el enjuague.</p>
<p>2 Pantalla digital</p>	<p>La amplia pantalla digital es fácil de usar. Ofrece instrucciones y diagnósticos y lo mantiene informado sobre el estado del ciclo y el tiempo restante.</p>
<p>3 Opción de selección de ciclo</p>	<p>Presione estos botones para seleccionar diferentes opciones del ciclo.</p> <p>Pure Cycle™: Úselo para limpiar suciedad y bacterias del tambor. Se recomienda el uso regular (después de 40 lavados). No es necesario detergente ni lejía (consulte la página 32).</p> <p>Steam (Vapor): Presione este botón para usar la función de limpieza al vapor. El lavado con vapor se encuentra disponible para los ciclos Normal, Heavy Duty (Potencia extra), Bedding PLUS (Ropa de cama PLUS), Sanitize (Desinfección), Stain Away (Eliminación de manchas) y Deep Steam (Vaporización profunda). Para prendas muy sucias y que no destiñen, el lavado al vapor mejora los tratamientos para eliminar manchas y emplea menos agua en cada ciclo (consulte la página 26).</p> <p>Puede suceder que el vapor no sea visible durante el ciclo Steam (Vapor). Además, no siempre será visible mientras se lleva a cabo el ciclo de vapor completo.</p> <p>Delay Start (Inicio retardado): Cualquier ciclo puede retardarse hasta 24 horas en incrementos de una hora. La hora en pantalla indica el tiempo en el cual comenzará el lavado. (Consulte la página 24).</p> <p>Pre Wash (Prelavado): Para usar esta función, coloque detergente en el compartimiento para el detergente de la sección de prelavado. Una vez que se enciende, la lavadora se llena de agua fría y detergente, rota, luego drena y avanza al ciclo de lavado seleccionado. Algunos ciclos no pueden ser seleccionados con esta opción (Consulte las páginas 27 y 28).</p> <p><input checked="" type="checkbox"/> No podrá seleccionar la opción de prelavado en los ciclos Wool (Lana), Quick Wash (Lavado rápido), Delicates/Handwash (Ropa delicada/Lavado a mano) y Rinse+Spin (Enjuagado + Centrifugado).</p> <p>Extra Rinse (Enjuague extra): Agregue un enjuague adicional al final del ciclo para remover los aditivos y perfumes del lavado con mayor eficacia.</p> <p>Extra Spin (Centrifugado extra): Agregue tiempo adicional para extraer más agua de las cargas.</p> <p>My Cycle (Mi Ciclo): Elija su ciclo favorito, incluyendo temperatura, centrifugado, nivel de suciedad, opciones, etc. (consulte la página 25)</p>
<p>4 Botón de selección Temp. (Temperatura)</p>	<p>Presione este botón repetidamente para rotar entre las distintas opciones disponibles de temperatura del agua.</p> <p>Extra Hot (Muy caliente): Prendas muy sucias que no destiñen.</p> <p>Hot (Caliente): Ropa blanca y prendas muy sucias que no destiñen.</p> <p>Warm (Tibia) : Prendas que no destiñen. Cuando se selecciona enjuagar a temperatura cálida, sólo el enjuague del final tendrá temperatura cálida.</p> <p>Los demás enjuagues se efectuarán con agua fría para preservar la energía.</p> <p>Eco Warm (Lavado ecológico cálido): Prendas moderadamente sucias, que no destiñen; la mayoría de las prendas sin arrugas.</p> <p>Cold (Fría): Prendas de colores vivos, ligeramente sucias.</p>

<p>5 Botón de selección Spin (Centrifugado)</p>	<p>Presione este botón repetidamente para rotar entre las distintas opciones de velocidad de centrifugado.</p> <p>Extra High (Muy alto): Extrae más agua de las cargas durante el centrifugado.</p> <p> Para minimizar la formación de arrugas de las telas sin arrugas y que no necesitan planchado, NO use la opción de centrifugado Muy alta para dichas cargas y tampoco sobrecargue la lavadora.</p> <p>High (Alto): Use para la ropa interior, las camisetas, los jeans y los algodones resistentes.</p> <p>Medium (Mediano): Use para los jeans, las prendas sin arrugas o que no necesitan planchado y las telas sintéticas.</p> <p>Low (Bajo): Use para prendas delicadas que necesitan centrifugado a velocidad lenta.</p> <p>No Spin (Sin centrifugado): Drena la lavadora sin centrifugar. Use para prendas extremadamente delicadas que no puedan tolerar el centrifugado.</p>
<p>6 Botón de selección Soil (Suciedad)</p>	<p>Presione el botón para seleccionar el nivel de suciedad y el tiempo de lavado. Light (Ligeramente sucia) → ▼ → Normal → ▲ → Heavy (Muy sucia)</p> <p>Heavy (Muy sucia): Para prendas muy sucias.</p> <p>▲</p> <p>Normal: Para prendas moderadamente sucias. Esta opción es la mejor para la mayoría de las cargas.</p> <p>▼</p> <p>Light (Ligeramente sucia): Para prendas ligeramente sucias.</p>
<p>7 Botón de selección del Sonido de Alarma</p>	<p>Presione este botón para seleccionar el nivel de la señal. (Off (Apagar) → ▼ → Softer (Bajo) → ▲ → Louder (Alto))</p>
<p>8 Botón de selección Start/Pause (Inicio/Pausa)</p>	<p>Presiónelo para detener y reiniciar los programas.</p>
<p>9 Botón Power (Encender/Apagar)</p>	<p>Presione una vez para encender la lavadora y presiónelo nuevamente para apagarla. Si la lavadora permanece encendida durante más de 10 minutos sin que se toque ninguno de los botones, se apagará automáticamente.</p>



Seguro para niños

La función Seguro para niños evita que los niños jueguen con la lavadora.

Una vez activada la función del Seguro para niños, el panel de control no se puede activar, así se evita que los niños jueguen con la lavadora.

Activación de la función Seguro para niños

Mantenga presionados simultáneamente los botones **Soil Level (Nivel de Sucio)** y **Signal (Señal)** durante aproximadamente 3 segundos.

- Cuando se activa la función Seguro para niños, la puerta se bloquea y se enciende la lámpara "Child Lock (Seguro para niños) .
- Si se presiona el botón **Start/Pause (Inicio/Pausa)** después de activar la función de Seguro para niños, no funciona ningún botón, excepto **Power (Encender/Apagar)**.
- Si se presiona un botón cuando los botones están bloqueados, la lámpara de "Child Lock (Seguro para niños)  parpadea.

Pausa en la función Seguro para niños

Cuando la puerta está bloqueada o los botones están bloqueados por la función Seguro para niños, puede hacer una pausa en la función de seguro para niños durante 1 minuto al mantener presionados simultáneamente los botones **Soil Level (Nivel de Sucio)** y **Signal (Señal)** durante aproximadamente 3 segundos.

- Si pone en pausa el modo de Seguro para niños, el bloqueo de la puerta se libera durante 1 minuto para comodidad del usuario. Durante este tiempo, la lámpara de "Child Lock (Seguro para niños)  parpadea.
- Si se abre la puerta transcurrido el minuto, suena una alarma durante 2 minutos.
- Si se cierra la puerta antes de transcurrir los 2 minutos, ésta se bloquea y la función Seguro para niños se reactiva. Si se cierra la puerta después de transcurrir los 2 minutos, ésta no se bloquea automáticamente y la alarma no suena.

lavado de una carga de ropa

Desactivación de la función Seguro para niños

Mantenga presionados simultáneamente los botones **Spin (Centrifugado)** y **Soil Level (Nivel suciedad)** durante aproximadamente 6 segundos.

- Si se desactiva la función Seguro para niños, la puerta se desbloquea y la lámpara de "Child Lock (Seguro para niños)  se apaga.



- La función Seguro para niños impide que los niños o las personas discapacitadas pongan en funcionamiento la lavadora accidentalmente y se lesionen.
- Si un niño entra a la lavadora, puede quedar atrapado y asfixiarse.
- Una vez activada la función Seguro para niños, ésta continúa funcionando aunque la lavadora esté apagada.
- Abrir la puerta por la fuerza puede dañar el producto y causar lesiones personales.



Para agregar ropa cuando la función Seguro para niños está activada, primero se debe poner en pausa o desactivar dicha función.



Si desea abrir la puerta de la lavadora cuando la función Seguro para niños está activada:

- Ponga en pausa o desactive la función Seguro para niños.
- Apague la lavadora y enciéndala de nuevo.

Garment+ (Más prendas)

Puede retirar o agregar prendas para lavar incluso una vez que haya comenzado el lavado, siempre y cuando esté encendida la luz de "**Garment+ (Más prendas) **". Al presionar el botón **Start/Pause (Inicio/Pausa)** se destraba la puerta, salvo que el agua esté demasiado caliente o que no haya mucha agua en la lavadora. Si puede destrabar la puerta y desea continuar el ciclo de lavado, cierre la puerta y presione el botón **Start/Pause (Inicio/Pausa)**.



Delay Start (Inicio retardado)

Puede hacer que la lavadora inicie automáticamente el lavado en otro momento, eligiendo un tiempo de retardo máximo. La hora en pantalla indica el tiempo en el cual comenzará el lavado.

1. Establezca su programa de lavado.
2. Presione repetidamente el botón **Delay Start (Inicio retardado)** hasta establecer el tiempo de retardo.
3. Presione el botón **Start/Pause (Inicio/Pausa)**. El indicador de "**Delay Start (Inicio retardado) **" se encenderá y el reloj comenzará la cuenta regresiva hasta llegar al momento establecido.
4. Para cancelar la función de Delay Start (Inicio retardado), presione el botón **Power (Encender/ Apagar)** y luego encienda la lavadora nuevamente.

My Cycle (Mi ciclo)

Le permite activar el lavado a su medida (temperatura, centrifugado, nivel de suciedad, etc.) con la practicidad de presionar un sólo botón. Al presionar el botón **My Cycle (Mi ciclo)**, activa las opciones usadas durante el modo **My Cycle (Mi ciclo)**. La luz de "My Cycle (Mi ciclo)" indicará que está activo. Puede seleccionar todas las opciones en el modo "My Cycle (Mi ciclo)" de la siguiente manera:

1. Presione el botón **My Cycle (Mi ciclo)** en el panel de control.
 2. Seleccione el ciclo utilizando el disco **Selector de ciclos**.
 3. Después de seleccionar el ciclo, elija una opción.
-  Consulte la página 37 para conocer las configuraciones de las opciones disponibles para cada ciclo.
4. Inicie "My Cycle (Mi ciclo)" presionando el botón **Start/Pause (Inicio/Pausa)** en el modo "My Cycle (Mi ciclo)".
El ciclo y las opciones que usted seleccione aparecerán la próxima vez que seleccione "My Cycle (Mi ciclo)".
-  Puede modificar las configuraciones de "My Cycle (Mi ciclo)" repitiendo el proceso anterior. Aparecerá la última configuración utilizada la próxima vez que seleccione "My Cycle (Mi ciclo)".
- Para programar las configuraciones de "My Cycle (Mi ciclo)" en la lavadora, es necesario que ésta complete todo el ciclo de lavado. Si por alguna razón, el ciclo de lavado se interrumpe y la lavadora no termina el ciclo, las configuraciones no se programarán para ser utilizadas en otro momento.

Smart Care

Esta función permite comprobar el estado de la lavadora con un teléfono inteligente.

1. Mantenga presionado el botón **Smart Care** durante 3 segundos para usar la función Smart Care cuando se produce un error o si no presiona ningún botón cuando la alimentación está encendida.
 - El historial de los códigos de error se borra luego de usar la función.
2. Si activa la función Smart Care, la LED de la pantalla gira durante 2 o 3 segundos y el indicador Smart Care se enciende en la pantalla.
3. Ejecute la aplicación Smart Care en su teléfono inteligente.
 - La función Smart Care está optimizada con Galaxy S, Galaxy S2, iPhone 4 e iPhone 4S.
4. Enfoque la cámara del teléfono inteligente al panel de la pantalla de la lavadora.
5. Si enfoca la cámara del teléfono inteligente al panel de la pantalla de la lavadora, el panel y el mensaje de error se reconocen automáticamente y el tipo de error y la solución se muestran en el teléfono inteligente.
6. Si el teléfono inteligente no reconoce el código de error más de dos veces, ingrese en forma manual el código de error indicado en el panel de la pantalla de la lavadora en la aplicación Smart Care.

-  Descarga de la aplicación Smart Care

- Descargue la Samsung Laundry App en su teléfono celular desde Android Market o Apple App store. **(Buscar palabra: Samsung Smart Washer/Dryer)**

-  Precauciones de uso de Smart Care

- Si la luz de un fluorescente o una lámpara se refleja en el panel de la pantalla de la lavadora, es posible que el teléfono inteligente no reconozca fácilmente el panel o el mensaje de error.
- Si sostiene el teléfono inteligente en un ángulo demasiado abierto respecto al frontal del panel de la pantalla, es posible que no se reconozca el código de error. Para obtener los mejores resultados, sostenga el teléfono inteligente en una posición paralela o casi paralela respecto al frontal del panel.

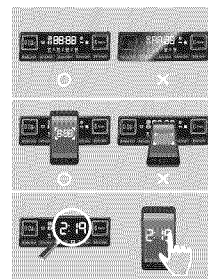
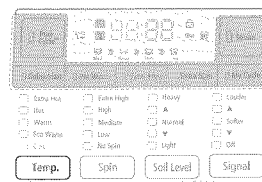



lavado de una carga de ropa

Lavado de prendas con el selector de ciclos

Su nueva lavadora facilita el lavado de las prendas gracias al sistema de control automático "Fuzzy Control" de Samsung. Cuando seleccione un programa de lavado, la lavadora elegirá la temperatura correcta, el tiempo de lavado y la velocidad de lavado.

1. Abra la llave de agua del fregadero.
 2. Presione el botón **Power (Encender/Apagar)**.
 3. Abra la puerta.
 4. Coloque las prendas una a una bien extendidas en el tambor, sin llenarlo demasiado.
 5. Cierre la puerta.
 6. Agregue el detergente, el suavizante y el detergente para prelavado (si es necesario) en el compartimiento adecuado.
-  El prelavado solo está disponible cuando se seleccionan los ciclos Normal, Heavy Duty (Potencia extra), Perm Press (Plancha permanente), Stain Away (Eliminación de manchas), Active Wear (Ropa deportiva) y Bedding PLUS (Ropa de cama PLUS). Sólo es necesario si la ropa está muy sucia.
7. Utilice el selector de ciclos para seleccionar el ciclo adecuado para cada tipo de material: Normal, Heavy Duty (Potencia extra), Perm Press (Plancha permanente), Sanitize (Desinfección), Bedding PLUS (Ropa de cama PLUS), Deep Steam (Vaporización profunda), Stain Away (Eliminación de manchas), Active Wear (Ropa deportiva), Delicates/Hand Wash (Ropa delicada/Lavado a mano), Wool (Lana), Quick Wash (Lavado rápido), Rinse + Spin (Enjuagado + Centrifugado) y Spin Only (Sólo centrifugado). Se encenderán los indicadores correspondientes en el panel de control.
 8. En ese momento, puede controlar la temperatura del lavado, la cantidad de ciclos de enjuague, la velocidad de centrifugado y el tiempo de retardo presionando el botón de la opción adecuada.
 9. Presione el botón **Start/Pause (Inicio/Pausa)** en el selector de ciclos y se iniciará el lavado. El indicador de funcionamiento se iluminará y aparecerá en la pantalla el tiempo restante del ciclo de lavado.

Opción de pausa

1. Cuando la luz "Garment+ (Más prendas)  está ENCENDIDA, puede agregar o retirar prendas.
 2. Presione el botón **Start/Pause (Inicio/Pausa)** para destrabar la puerta.
-  La puerta no se puede abrir cuando el agua está demasiado CALIENTE o cuando el nivel del agua está demasiado ALTO.
3. Después de cerrar la puerta, presione el botón **Start/Pause (Inicio/Pausa)** para reiniciar el lavado.

USO DEL LAVADO A VAPOR

Si selecciona el lavado a vapor, el vapor actúa en el momento más efectivo para la cantidad de ropa detectada y así maximiza el efecto del vapor al aumentar la temperatura de lavado, mejora el efecto remojo y mejora el desempeño del lavado.

1. Cargue la lavadora.
2. Presione el botón **Power (Encender/Apagar)**.
3. Active el Selector de ciclos y seleccione un **Ciclo de vapor**. (El programa Deep Steam (Vaporización profunda) selecciona automáticamente la función Steam (Vapor)).
4. Presione el botón **Steam (Vapor)**.
5. Vierta detergente en la bandeja del dosificador y suavizante de telas hasta la línea marcada.
6. Presione el botón **Start/Pause (Inicio/Pausa)**
La lavadora selecciona automáticamente las condiciones de lavado óptimas al detectar el peso de la ropa.

 El vapor puede no ser necesariamente visible durante los ciclos de vapor. Es posible que el vapor no esté presente en todo el ciclo de lavado al vapor.

USO DEL DETERGENTE

La lavadora fue diseñada para usar detergentes de alta eficacia (HE, por su sigla en inglés).

- Para obtener un lavado de óptima calidad, use detergentes de alta eficacia, por ejemplo: Tide HE, Wisk HE, Cheer HE o Gain HE*. Los detergentes de alta eficacia contienen supresores de la espuma que reducen o eliminan la espuma. Cuando se produce menos espuma, la carga se mueve con mayor eficacia y el lavado se maximiza.



NO se recomienda un detergente convencional. Use únicamente detergentes de alta eficacia.



Reducir la cantidad de detergente puede reducir la calidad del lavado. Es importante tratar las manchas previamente, clasificar las prendas con cuidado por color y nivel de suciedad, y evitar sobrecargar la lavadora.

* Los nombres de las marcas son marcas comerciales de sus respectivos fabricantes.

FUNCIONES

Dosificador automático

La lavadora cuenta con compartimientos separados para dosificar el detergente y el blanqueador con protección para ropa de color, el suavizante de telas. Coloque todos los aditivos de lavado en su compartimiento respectivo antes de poner en funcionamiento la lavadora.

El dosificador automático SIEMPRE DEBE estar en su sitio antes de poner en funcionamiento la lavadora.

NO abra el dosificador automático cuando la lavadora está en funcionamiento.

Indicaciones de uso:

- Cuando vierta detergente nunca sobrepase las recomendaciones del fabricante de la lavadora.
- Este compartimiento contiene el detergente líquido durante el ciclo de lavado principal, que se vierte a la carga al inicio del ciclo.



Cuando utilice detergente en polvo, quite el detergente líquido del compartimiento. El detergente en polvo no se dispensa desde el compartimiento para el detergente líquido.

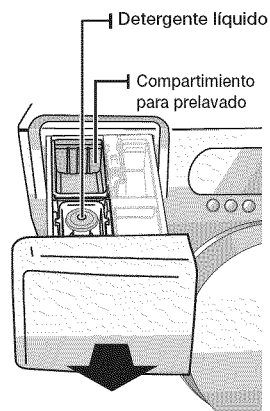

Compartimiento para el detergente

- Vierta la cantidad recomendada de detergente para ropa directamente en el compartimiento para el detergente antes de encender la lavadora.

lavado de una carga de ropa

Compartimiento para prelavado

Cuando usa la opción de prelavado, se debe verter el detergente tanto en el compartimiento para prelavado como en el compartimiento para el detergente. La lavadora dispensará automáticamente durante el prelavado.

- Si se usa un detergente de alta eficacia (HE), agregue 1/3 de la cantidad recomendada en el compartimiento para prelavado y 2/3 de la cantidad recomendada en el compartimiento para el detergente.

Compartimiento para el blanqueador

(Sólo blanqueador líquido que contenga cloro)

1. Agregue blanqueador que contenga cloro en el compartimiento para el blanqueador.
NO exceda la línea MAX FILL (Llenado máximo).
2. Evite salpicar o rebasar el compartimiento.
3. La lavadora dosificará automáticamente el blanqueador dentro del tambor en el momento apropiado.
4. El dosificador diluye automáticamente el blanqueador líquido que contenga cloro antes de que llegue a la carga para lavar.



- Nunca vierta el blanqueador líquido que contenga cloro sin diluir directamente sobre la carga o dentro del tambor. Se trata de un químico potente y puede ser perjudicial para la tela, por ejemplo desgastando las fibras o causando decoloración, si no se usa correctamente.
- Se puede agregar al tambor un potenciador de lavado o blanqueador con protección para ropa de color antes de cargar la ropa.
- No cargue la ropa en el tambor hasta después de comprobar que el potenciador de lavado o el blanqueador con protección para ropa de color ha penetrado completamente en el orificio del tambor.
- Para utilizar detergente en polvo y potenciador de lavado o blanqueador con protección para ropa de color al mismo tiempo, es más eficaz ponerlos juntos en el tambor antes de agregar la ropa. Cuando utilice detergente en polvo, no se olvide de quitar el detergente líquido del compartimiento.

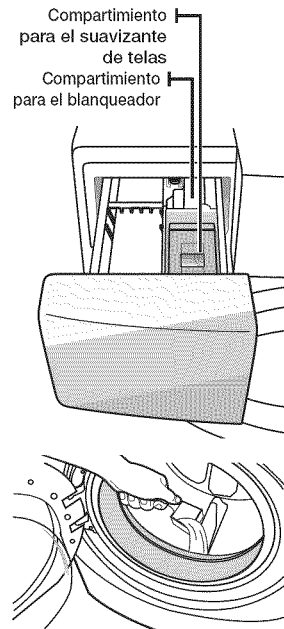

Compartimiento para el suavizante de telas

1. Vierta la cantidad recomendada de suavizante líquido para telas en el compartimiento para el suavizante.
Para cargas más pequeñas, use menos del contenido de una tapa.
2. Diluya el suavizante de telas con agua hasta que alcance la línea MAX FILL (Llenado máximo) del compartimiento.
3. El dosificador libera automáticamente el suavizante de telas líquido en el momento correcto durante el ciclo de enjuague.



- Use el compartimiento para el suavizante SÓLO para suavizantes de telas líquidos.
- NO use un dosificador Downy Ball® en el compartimiento para el suavizante de telas de esta lavadora. No agregará el suavizante de telas en el momento correcto.
Use el compartimiento para el detergente.

* Los nombres de las marcas son marcas comerciales de sus respectivos fabricantes.



- Si sobrecarga los compartimientos del detergente, del blanqueador y del suavizante, su contenido se liberará automáticamente en la lavadora. Esto podría dañar las prendas que están en el tambor.

mantenimiento de la lavadora

LIMPIEZA DEL EXTERIOR

Cierre las llaves de agua después de finalizar el lavado del día.

Esto cerrará el suministro de agua a la lavadora y evitará la improbable posibilidad de que se produzcan daños a causa del derrame de agua. Deje la puerta abierta para permitir que el interior de la lavadora se seque.

Use un paño suave para limpiar todo el detergente, el blanqueador u otros derrames a medida que ocurran.

Limpie lo siguiente tal como se recomienda:

Panel de control: limpie con un paño suave y húmedo. No use polvos abrasivos ni paños de limpieza. No rocíe el panel directamente con limpiadores en aerosol.

Gabinete: lave con agua y jabón.

LIMPIEZA DEL INTERIOR

Limpie el interior de la lavadora periódicamente para eliminar todo vestigio de suciedad, polvo, olor, moho, hongos o bacterias que pueda permanecer en la lavadora como consecuencia del lavado de ropa.

El incumplimiento de estas instrucciones puede dar como resultado situaciones poco satisfactorias, tales como olor y/o manchas permanentes en la lavadora o en las prendas.

Se pueden retirar los depósitos de agua dura si fuera necesario. Use un limpiador con el rótulo "Washer safe" (Seguro para lavadoras).

LIMPIEZA DE LOS DOSIFICADORES

Posiblemente, el dosificador automático necesite una limpieza periódica para eliminar la acumulación de aditivos del lavado.

1. Extraiga el recipiente para el detergente líquido del compartimiento del detergente.
2. Retire la tapa del sifón de los compartimentos para el suavizante de telas y el blanqueador.
3. Lave todas las partes con agua corriente.
4. Limpie el hueco del dosificador con un cepillo suave.
5. Vuelva a colocar la tapa del sifón y ajústela con firmeza.
6. Ponga nuevamente el recipiente para el detergente líquido en su sitio.
7. Ejecute un ciclo de **Rinse + Spin (Enjuagado + Centrifugado)** sin ninguna carga en la lavadora.

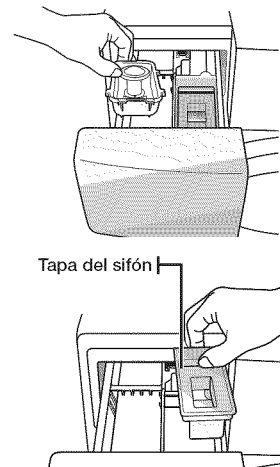

CÓMO GUARDAR LA LAVADORA

Las lavadoras se pueden dañar si no se extrae el agua de las mangueras y de los componentes internos antes de guardarla. Prepare la lavadora para guardar de la siguiente manera:

- Seleccione el ciclo Quick Wash (Lavado Rápido) y agregue blanqueador al dosificador automático. Ejecute ese ciclo en la lavadora sin carga.
- Cierre las llaves de agua y desconecte las mangueras de entrada.
- Desenchufe la lavadora del tomacorriente y deje la puerta de la lavadora abierta para que circule aire por el tambor.
- Si su lavadora ha estado almacenada en un lugar con temperaturas por debajo del punto de congelación, deje transcurrir un tiempo para que los restos de agua se derritan antes de usarla.

mantenimiento de la lavadora

LIMPIEZA DEL FILTRO DE RESIDUOS

Recomendamos limpiar el filtro de residuos cuando el agua no drena correctamente o cuando aparece en el display el mensaje de error "nd".

1. Abra la tapa del filtro presionando y tirando de la manija con el dedo.

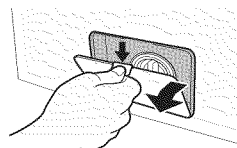

2. Sosteniendo la tapa del drenaje, tire del tubo de drenaje que está conectado al gancho guía en el frente. No tire del tubo de drenaje con demasiada fuerza.
3. Coloque un recipiente debajo de la lavadora para recuperar cualquier agua restante. Sostenga el tubo de drenaje con una mano y con la otra gire el tapón de drenaje hacia la izquierda y sepárelo.
4. Drene el resto de agua por completo.

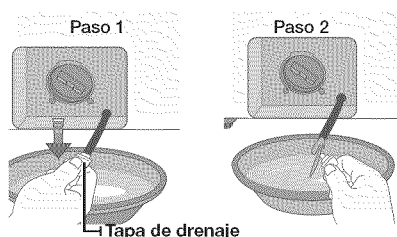

5. Gire el tapón del filtro de residuos hacia la izquierda y saque el tapón y el conjunto del filtro de residuos de la lavadora.



6. Limpie la suciedad u otros materiales que hubieran quedado en el filtro de residuos. Asegúrese de que no esté bloqueada la bomba de drenaje ubicada detrás del filtro de residuos.



7. Una vez realizada la limpieza del filtro, inserte de nuevo el tapón y el conjunto del filtro de residuos en la lavadora. Gire el tapón del filtro de residuos en el sentido de las agujas del reloj hasta que el indicador del tapón del filtro de residuos se sitúe en la posición de las 12 horas; el indicador debe apuntar a la lavadora.
8. Vuelva a montar el tapón del desagüe de emergencia en el tubo de drenaje y cuelgue el tubo en el gancho guía.
9. Vuelva a instalar la tapa del filtro.

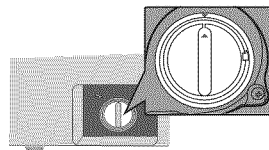

LIMPIEZA DEL SELLO/FUELLE DE LA PUERTA

1. Abra la puerta de la lavadora y saque la ropa o cualquier otro objeto.
2. Compruebe si hay sustancias extrañas en los sellos/fuelles de color gris① entre la tapa y el tambor.
Para hacer esto, dé la vuelta a los sellos/fuelles ②.

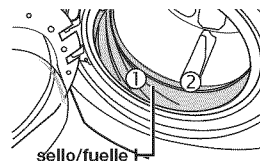

3. Si hay sustancias extrañas, retírelas.
4. Si encuentra zonas sucias, límpielas utilizando el siguiente procedimiento:
 - a) Mezcle una solución diluida de $\frac{3}{4}$ de taza (177 mL) de blanqueador líquido con cloro y 1 gal. (3,8 L) de agua corriente caliente.
 - b) Limpie el área del sello/fuelle con esta solución mediante un paño húmedo.
 - c) Deje reposar durante 5 minutos.
 - d) Limpie meticulosamente el área con un paño seco y deje la puerta abierta para que se seque el interior de la lavadora.



IMPORTANTE:

- Póngase guantes de goma cuando vaya a realizar una limpieza prolongada.
- Consulte las instrucciones del fabricante del blanqueador para un uso adecuado.

MANTENIMIENTO DE LA CUBIERTA SUPERIOR Y DEL MARCO FRONTAL

No coloque objetos pesados ni afilados ni tampoco el paquete de detergente sobre la lavadora. Pueden rayar o dañar la cubierta superior. Manténgalos apartados en el pedestal (si lo adquirió) o en una caja de almacenaje por separado.



Ya que toda la lavadora tiene un acabado brillante, la superficie se puede rayar o dañar fácilmente. Evite rayar o dañar la superficie cuando use la lavadora.

mantenimiento de la lavadora

PURE CYCLE™

Pure Cycle es un programa de autolimpieza que elimina el moho que puede producirse dentro de la lavadora.

1. Presione el botón **Power (Encender/Apagar)**.
2. Presione el botón **Pure Cycle™**.
 - Una vez presionado el botón Pure Cycle, la única función que se puede configurar es Delay Start (Inicio retardado).
3. Presione el botón **Start/Pause (Inicio/Pausa)**.
 - Cuando presiona el botón **Start/Pause (Inicio/Pausa)**, comienza el programa Pure Cycle.

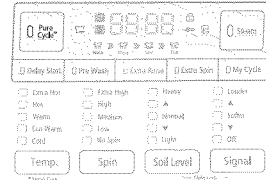

- Pure Cycle le permite limpiar el tambor sin usar un agente limpiador.
- Nunca use Pure Cycle cuando haya ropa en la lavadora. Esto puede dañar la ropa o causar un problema en la lavadora.
- **Si desea utilizar agente limpiador para tambores, use sólo 1/10 de la cantidad recomendada por el fabricante.** (Cuando utilice un agente limpiador en polvo, retire el compartimiento para el detergente líquido.)



La función del indicador automático de Pure Cycle

- Si se ilumina el botón **"Pure Cycle"** después de un lavado, indica que es necesaria la limpieza de la tina (tambor). En este caso, retire la ropa de la lavadora, presione el botón de encendido y limpie el tambor activando el programa Pure Cycle.
- Si no se ejecuta Pure Cycle, se apaga el indicador de **"Pure Cycle"**. No obstante, el indicador de **"Pure Cycle"** se encenderá nuevamente después de dos lavados. No ejecutar Pure Cycle en este momento no causará ningún problema en la lavadora.
- Si bien el indicador automático de Pure Cycle aparece una vez por mes aproximadamente, la frecuencia puede variar dependiendo de la cantidad de veces que se utilice la lavadora.

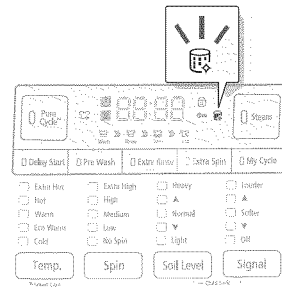

guía de solución de problemas

CONTROLE ESTAS SOLUCIONES SI SU LAVADORA...

PROBLEMA	SOLUCIÓN
NO enciende.	<ul style="list-style-type: none"> • Asegúrese de que la puerta esté bien cerrada. • Verifique que la lavadora esté enchufada. • Verifique que las llaves de agua estén abiertas. • Asegúrese de presionar el botón Start/Pause (Inicio/Pausa) para encender la lavadora. • Asegúrese de que la función Seguro para niños no esté activada. Consulte la página 24. • Antes de que la lavadora comience a llenarse, se escuchará una serie de sonidos semejantes a un "clic" para controlar la traba de la puerta y que se efectúe un drenaje rápido. • Controle el fusible o reinicie el disyuntor.
NO tiene agua o no tiene suficiente agua.	<ul style="list-style-type: none"> • Abra las dos llaves completamente. • Asegúrese de que la puerta esté bien cerrada. • Enderece las mangueras de entrada de agua. • Desconecte las mangueras y limpie los filtros. Posiblemente los filtros de las mangueras estén tapados. • Abra y cierre la puerta y, a continuación, presione el botón Start/Pause (Inicio/Pausa).
TIENE restos de detergente en el dosificador automático después de que ha finalizado el ciclo de lavado.	<ul style="list-style-type: none"> • Asegúrese de que la lavadora funcione con suficiente presión de agua. • Asegúrese de que el disco selector de detergente se encuentre en la posición superior cuando usa detergente en polvo.
Vibra o hace demasiado ruido.	<ul style="list-style-type: none"> • Compruebe que la lavadora esté ubicada sobre una superficie nivelada. Si la superficie no está nivelada, ajuste las patas de la lavadora para nivelar el electrodoméstico. • Asegúrese de que se hayan retirado los tornillos de transporte. • Asegúrese de que la lavadora no toque ningún otro objeto. • Verifique que la carga de ropa sea equilibrada.
SE detiene	<ul style="list-style-type: none"> • Enchufe el cable de alimentación a un tomacorriente que funcione. • Controle el fusible o reinicie el disyuntor. • Cierre la puerta y presione el botón Start/Pause (Inicio/Pausa) para hacer funcionar la lavadora. Por su seguridad, la lavadora no lavará ni centrifugará salvo que la puerta esté cerrada. • Antes de que la lavadora comience a llenarse, se escuchará una serie de sonidos semejantes a un "clic" para controlar la traba de la puerta y que se efectúe un drenaje rápido. • Se puede producir una pausa o un período de remojo en el ciclo. Espere hasta que comience a funcionar. • Controle que los filtros de las mangueras de entrada a la altura de las llaves no presenten obstrucciones. Limpie los filtros periódicamente.

guía de solución de problemas

PROBLEMA	SOLUCIÓN
SEllena con agua a una temperatura incorrecta.	<ul style="list-style-type: none"> Abra las dos llaves completamente. Asegúrese de que la selección de temperatura sea la correcta. Asegúrese de que las mangueras estén conectadas a las llaves correctas. Purgue las cañerías. Controle el calentador de agua. Debe estar configurado para suministrar agua caliente en la salida de agua a una temperatura mínima de 120 °F (49 °C). Asimismo, verifique la capacidad del calentador de agua y la velocidad de recuperación. Desconecte las mangueras y limpie los filtros. Posiblemente, los filtros de las mangueras estén tapados. A medida que la lavadora se llena, la temperatura del agua puede variar debido a que la función automática de control de la temperatura controla la temperatura del agua que ingresa. Esto es normal. Mientras la lavadora se llena, es posible que observe que por el dosificador pasa sólo agua caliente y/o sólo agua fría cuando se seleccionan las temperaturas de lavado fría o tibia. Ésta es una función normal que cumple el control de temperatura automático dado que la lavadora determina la temperatura del agua.
TIENEla puerta trabada o no se abre.	<ul style="list-style-type: none"> Presione el botón Start/Pause (Inicio/Pausa) para detener la lavadora. La puerta de la lavadora permanecerá trabada durante la fase de calentamiento del ciclo Sanitize (Desinfección) Puede llevar algunos minutos que el mecanismo de cierre de la puerta se desconecte.
NOdrena y/o no centrifuga.	<ul style="list-style-type: none"> Controle el fusible o reinicie el disyuntor. Enderece las mangueras de drenaje. Elimine las mangueras enroscadas. Si existe alguna restricción en cuanto al drenaje, comuníquese con el servicio técnico. Cierre la puerta y presione el botón Start/Pause (Inicio/Pausa). Por su seguridad, la lavadora no girará ni centrifugará salvo que la puerta esté cerrada. Compruebe que el filtro de residuos no esté obstruido.
DEJA la carga demasiado húmeda al final del ciclo.	<ul style="list-style-type: none"> Use la velocidad de centrifugado Alta o Muy alta. Use un detergente de alta eficacia para reducir la formación de espuma en exceso. La carga es demasiado pequeña. Las cargas muy pequeñas (una o dos prendas) se pueden desequilibrar y no centrifugarse en absoluto.
PIERDEagua.	<ul style="list-style-type: none"> Asegúrese de que la puerta esté bien cerrada. Asegúrese de que todas las conexiones de las mangueras estén ajustadas. Asegúrese de que el extremo de la manguera de drenaje esté correctamente conectado y asegurado al sistema de drenaje. Evite sobrecargar la lavadora. Use un detergente de alta eficacia para evitar la formación de espuma en exceso.
TIENEespuma en exceso.	<ul style="list-style-type: none"> Use un detergente de alta eficacia para evitar la formación de espuma en exceso. Reduzca la cantidad de detergente para el agua blanda, las cargas ligeramente sucias o pequeñas. NO se recomienda un detergente de baja eficacia.
Tiene olor.	<ul style="list-style-type: none"> El exceso de espuma acumulada en los rincones puede causar malos olores. Realice ciclos de limpieza para desinfectar la máquina periódicamente. (Silver Care o Sanitize Cycle o Pure Cycle) Limpie el sello de la puerta (Diafragma). Seque el interior de la lavadora una vez que finalice el ciclo completo.

CÓDIGOS DE INFORMACIÓN

Pueden aparecer códigos de información para ayudarle a comprender mejor qué ocurre con la lavadora.

SÍMBOLO DEL CÓDIGO	SIGNIFICADO	SOLUCIÓN
dc	Un desequilibrio en la carga impidió que la lavadora centrifugara.	Redistribuya la carga y presione el botón Start/Pause (Inicio/Pausa).
dS	La puerta está abierta cuando la lavadora está en funcionamiento.	Cierre la puerta firmemente y reinicie el ciclo. Si el código vuelve a aparecer, comuníquese con el servicio técnico.
FL	No se logra cerrar la puerta de la lavadora.	Cierre la puerta firmemente y reinicie el ciclo. Si el código vuelve a aparecer, comuníquese con el servicio técnico.
Hr	Este código de error aparece cuando el calentador está a 96 °C o más.	Comuníquese con el servicio técnico.
LE	La lavadora intentó llenarse, pero no alcanzó el nivel de agua adecuado.	Comuníquese con el servicio técnico.
LE(1E)	Problemas de fugas o el sensor de nivel del agua realiza lecturas anormales.	Comuníquese con el servicio técnico.
LO	La puerta no se puede abrir.	Asegúrese de que la puerta esté bien cerrada. Presione el botón de Power (Encender/ Apagar) para apagar la lavadora y, a continuación, vuélvala a encender. Si el código vuelve a aparecer, comuníquese con el servicio técnico.
nd	La lavadora no está drenando. También puede significar que la unidad percibe una pequeña obstrucción mientras drena.	Limpie el filtro de drenaje. Luego, limpie el filtro de residuos (consulte la página 30). Si la lavadora está funcionando, puede intentar lo siguiente primero: <ol style="list-style-type: none"> 1. Apague la unidad durante 10 segundos y luego vuelva a encenderla nuevamente. 2. Seleccione el ciclo Spin Only (Solo Centrifugado) (Consulte la página 23). 3. Presione Start/Pause (Inicio/Pausa) para que el agua drene. Si no drena, comuníquese con el servicio al cliente.

guía de solución de problemas

IMAGEN DE ERROR	SIGNIFICADO	SOLUCIÓN
nF	La lavadora intentó llenarse pero no lo logró.	Asegúrese de que las llaves de agua estén completamente abiertas. Controle que no haya mangueras enroscadas. Controle los filtros interiores de las mangueras de carga. Si utiliza un dispositivo de seguridad contra inundación, retírelo y conecte la manguera del agua directamente en la unidad.
	Verifique si la manguera de suministro de agua caliente está conectada.	Se debe conectar la manguera de suministro de agua caliente ya que si la temperatura del agua fría es inferior a 59 °F la función de control automático de la temperatura (A.T.C) suministra agua caliente.
nF1	Este código de error aparece cuando la temperatura del agua está a 50 °C o más durante 8 segundos o más en los ciclos Wool (Lana) y Delicate (Ropa delicada).	Conecte la manguera de agua caliente/ fría correctamente.
OE	Agua detectada por encima del nivel de agua de seguridad.	Comuníquese con el servicio técnico.
E2	Tecla atascada.	Comuníquese con el servicio técnico.
tE	Problema con el sensor de temperatura.	Reinicie el ciclo. Si el código vuelve a aparecer, comuníquese con el servicio técnico.
3E	Problema del motor.	Reinicie el ciclo. Si el código vuelve a aparecer, comuníquese con el servicio técnico.
AE	Falla de comunicación de PBA principal y secundaria	Comuníquese con el servicio técnico.
SF	Error del sistema	Comuníquese con el servicio técnico.
SUDS	Detectó demasiada espuma durante la sesión de lavado. La unidad ingresará en estado de espera hasta que disminuya la espuma. A continuación, la unidad volverá a funcionar. Cuando termine el lavado, por su parte, los códigos "End" y "SUDS" se iluminarán.	Reduzca la cantidad de detergente.

Para los códigos que no figuran más arriba, llame al 1-800-726-7864 (1-800-SAMSUNG).

apéndice

TABLA DE INDICACIONES SOBRE LA TELA

Los siguientes símbolos ofrecen indicaciones acerca de las prendas. La etiqueta de indicaciones de la prenda incluye símbolos para lavado, blanqueado, secado y planchado, o limpieza a seco cuando sea necesaria. El uso de símbolos garantiza la consistencia entre los fabricantes textiles de artículos nacionales e importados. Siga las indicaciones de la etiqueta para prolongar la vida útil de la prenda y reducir los problemas del lavado.

Ciclo de lavado		Instrucciones especiales		Símbolos de advertencia para el lavado	
	Normal		Secar colgado/tender		No lavar
	Plancha permanente / Antiarrugas / Control de arrugas		Colgar para que escurra		No retorcer
	Prendas suaves / delicadas		Secar en posición horizontal		No usar blanqueador
	Lavado a mano	Secado con calor			No secar en secadora
Temperatura del agua**			Alto		Sin vapor (agregado a la plancha)
	Caliente		Medio		No planchar
	Tibia/Tibia		Bajo	Limpiar en seco	
	Fría		Cualquier calor		Limpiar en seco
Blanqueador			Sin calor / aire		No limpiar en seco
	Cualquier blanqueador (cuando sea necesario)	Temperaturas de secado con plancha o vapor			Secar colgado/tender
	Sólo blanqueador sin cloro (con protección para ropa de color) (cuando sea necesaria)		Alto		Colgar para que escurra
	Ciclo de secado en secadora		Medio		Secar en posición horizontal
Normal			Bajo		Para lanas que se puedan lavar en lavadora. Las cargas deben tener un peso inferior a las 8 lb.
	Plancha permanente / Antiarrugas / Control de arrugas				
	Prendas suaves / delicadas				

** Los símbolos con punto representan las temperaturas del agua del lavado apropiadas para diversas prendas. El rango de temperatura para Caliente es de 105° a 125 °F / 41° a 52 °C, para Tibia es de 85° a 105 °F / 29° a 41 °C y para Fría es de 60° a 85 °F / 16° a 29 °C. (La temperatura del agua del lavado debe alcanzar un mínimo de 60 °F / 16 °C para que se active el detergente y se logre un lavado eficaz.) Posiblemente, la lavadora no garantice estas temperaturas porque las temperaturas reales del agua que ingresa en la lavadora dependen de la configuración del calentador de agua y de las temperaturas del suministro de agua regional. Por ejemplo, el agua fría que ingresa en las casas de los Estados del Norte durante el invierno puede ser de 40 °F/4 °C, la cual es demasiado fría para que se logre un lavado eficaz. En este caso, será preciso ajustar la temperatura del agua seleccionando la opción de temperatura cálida, agregando algo de agua caliente a la línea MAX FILL (Llenado máximo) o usando la opción de calentamiento de la lavadora, si se dispone de ella.

apéndice

TABLA DE CICLOS

Use esta tabla para configurar el mejor ciclo y opción para su lavadora.

(● : configurado en fábrica, ● : seleccionable)

Programa	Funciones														
	Temperatura					Centrifugado					Nivel de suciedad				
	EH	H	W	EW	C	EH	H	M	L	NS	H	▲	N	▼	L
Normal		●	●	●	●	●	●	●	●	●	●	●	●	●	●
Heavy Duty (Potencia extra)		●	●	●	●	●	●	●	●	●	●	●	●	●	●
Bedding PLUS (Ropa de cama PLUS)			●	●	●			●	●	●	●	●	●	●	●
Sanitize (Desinfección)	●					●	●	●	●	●	●	●	●	●	●
Stain Away (Eliminación de manchas)		●	●	●	●	●	●	●	●	●	●	●	●	●	●
Deep Steam (Vaporización profunda)		●				●	●	●	●	●	●				
Rinse + Spin (Enjuagado + Centrifugado)					●	●	●	●	●	●					
Quick Wash (Lavado Rápido)		●	●	●	●	●	●	●	●	●	●	●	●	●	●
Wool (Lana)			●	●	●			●	●	●			●	●	●
Delicates/Hand Wash (Ropa delicada/Lavado a mano)			●	●	●			●	●	●	●	●	●	●	●
Active Wear (Ropa deportiva)			●	●	●			●	●	●	●	●	●	●	●
Perm Press (Plancha permanente)			●	●	●			●	●	●	●	●	●	●	●
Eco Cold (Lavado ecológico frío)					●	●	●	●	●	●			●	●	●
Pure Cycle	●							●							

Programa	Opciones							
	Enjuague extra	Centrifugado extra	Mi ciclo	Prelavado	Inicio retardado	Vapor	Más prendas	Seguro para niños
Normal	●	●	●	●	●	●	●	●
Heavy Duty (Potencia extra)	●	●	●	●	●	●	●	●
Bedding PLUS (Ropa de cama PLUS)	●	●	●	●	●	●	●	●
Sanitize (Desinfección)	●	●	●	●	●	●	●	●
Stain Away (Eliminación de manchas)	●	●	●	●	●	●	●	●
Deep Steam (Vaporización profunda)	●	●	●	●	●	●	●	●
Rinse + Spin (Enjuagado + Centrifugado)	●	●	●	●	●	●	●	●
Quick Wash (Lavado Rápido)	●	●	●	●	●	●	●	●
Wool (Lana)	●	●	●	●	●	●	●	●
Delicates/Hand Wash (Ropa delicada/Lavado a mano)	●	●	●	●	●	●	●	●
Active Wear (Ropa deportiva)	●	●	●	●	●	●	●	●
Perm Press (Plancha permanente)	●	●	●	●	●	●	●	●
Eco Cold (Lavado ecológico frío)	●	●	●	●	●	●	●	●
Pure Cycle			●					●

Temperatura	Centrifugado	Nivel de suciedad
EH: Muy caliente	EH: Muy alto	H: Muy sucia
H: Caliente	H: Alto	▲: Alto
W: Tibia	M: Mediano	N: Normal
EW: Eco Warm (Lavado ecológico cálido)	L: Bajo	▼: Bajo
C: Fría	NS: Sin centrifugado	L: Poco sucia

AYUDA AL MEDIOAMBIENTE

- Esta lavadora se fabrica con materiales reciclables. Si decide deshacerse de ella, siga la normativa local relacionada con la eliminación de desechos. Corte el cable de alimentación para que el electrodoméstico no pueda conectarse a una fuente de alimentación. Quite la puerta para que los animales y los niños pequeños no puedan quedar atrapados dentro del electrodoméstico.
- No utilice cantidades de detergente mayores a las recomendadas por el fabricante del detergente.
- Utilice productos quitamanchas y blanqueadores antes del ciclo de lavado y sólo cuando sea necesario.
- Ahorre agua y electricidad utilizando la capacidad total de la lavadora (la cantidad exacta depende del programa que se utilice).

DECLARACIÓN DE CONFORMIDAD

Este electrodoméstico cumple con la norma UL2157.

ESPECIFICACIONES

TIPO	LAVADORA DE CARGA FRONTAL	
DIMENSIONES	Div	Pulgadas (cm)
	A. Altura - General	38,7" (98,4)
	B. Ancho	27" (68,6)
	C. Profundidad con la puerta abierta 90°	51,7" (131,4)
	D. Profundidad	32,3" (82,0)

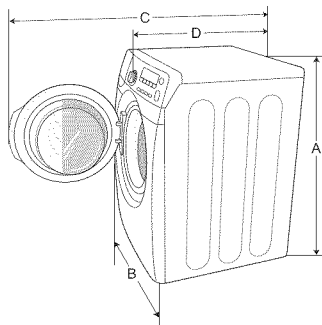

PRESIÓN DEL AGUA	20-116 psi (137-800 kPa)	
PESO	88 kg (194 lb)	
POTENCIA DEL CALENTADOR	900 W	
CONSUMO DE ENERGÍA	LAVADO	120 V 250 W
	LAVADO Y CALENTAMIENTO	120 V 1100 W
	CENTRIFUGADO	120 V 600 W
	DRENAJE	120 V 80/32 W
REVOLUCIÓN DEL CENTRIFUGADO	1200 rpm	

garantía (U.S.A)

LAVADORA SAMSUNG

GARANTÍA LIMITADA PARA EL COMPRADOR ORIGINAL

El presente producto de la marca SAMSUNG, tal como lo provee y distribuye SAMSUNG ELECTRONICS AMERICA, INC. (SAMSUNG) y lo entrega nuevo, en su embalaje de cartón original al comprador o consumidor original, está garantizado por SAMSUNG contra defectos de fabricación de los materiales y la mano de obra durante el período limitado de la garantía de:

Un (1) año para las piezas y la mano de obra. Dos (2) años para las piezas del panel de control. Tres (3) años para las piezas del tambor inoxidable. Diez (10) años para las piezas del motor

La presente garantía limitada comienza en la fecha original de compra y es válida únicamente para productos comprados y usados en los Estados Unidos. Para recibir el servicio técnico de la garantía, el comprador debe comunicarse con SAMSUNG con el fin de que se determine el problema y los procedimientos del servicio. El servicio técnico de la garantía sólo puede ser prestado por un centro de servicio técnico autorizado de SAMSUNG. Se debe presentar la factura de compra original como prueba de compra a SAMSUNG o al servicio técnico autorizado de SAMSUNG. SAMSUNG prestará servicio técnico a domicilio durante el período de la garantía sin costo, sujeto a la disponibilidad dentro de los Estados Unidos contiguos. El servicio técnico a domicilio no está disponible en todas las áreas.

Para recibir el servicio técnico a domicilio, el producto no debe presentar obstrucciones y debe ser accesible para el agente del servicio técnico. Si el servicio técnico no está disponible, SAMSUNG puede optar por transportar el producto hasta y desde el servicio técnico autorizado.

SAMSUNG reparará, reemplazará el producto u ofrecerá un reembolso a su criterio y sin cargo adicional, tal como se establece en la presente garantía, con piezas o productos nuevos o reacondicionados si se comprueba que es defectuoso durante el período limitado de la garantía especificado anteriormente. Todas las piezas y los productos reemplazados pasan a ser propiedad de SAMSUNG y deben ser devueltos a SAMSUNG. Las piezas y los productos reemplazados asumen la garantía original que resta, o noventa (90) días, el período que sea el más prolongado. La presente garantía limitada cubre defectos de fabricación de los materiales y la mano de obra encontrados durante el uso normal y doméstico de este producto y no será válida para lo siguiente: daños que ocurran durante el envío; entrega e instalación; aplicaciones y usos para los cuales el presente producto no fue destinado; números de serie o producto alterados; daño cosmético o acabado exterior; accidentes, abuso, descuido, incendio, inundación, caída de rayos, u otros casos fortuitos o de fuerza mayor; uso de productos, equipo, sistemas, utilidades, servicios, piezas, suministros, accesorios, aplicaciones, instalaciones, reparaciones, cableado externo o conectores no provistos ni autorizados por SAMSUNG que dañen este producto o que acarreen problemas en el servicio; voltaje de la línea eléctrica incorrecto, fluctuaciones y sobretensión; ajustes del cliente e incumplimiento de lo establecido en el manual de instrucciones, instrucciones de mantenimiento y ambientales que están cubiertas y recomendadas en el manual de instrucciones; traslado e reinstalación del producto; problemas causados por plagas. La presente garantía limitada no cubre problemas derivados de la corriente, el voltaje o el suministro eléctrico incorrectos, las bombillas de luz, los fusibles de la casa, el cableado de la casa, el costo del servicio técnico para recibir instrucciones o corregir errores en la instalación. SAMSUNG no garantiza el funcionamiento ininterrumpido o sin errores del producto.

SALVO LO ESTABLECIDO EN LA PRESENTE GARANTÍA, NO EXISTEN GARANTÍAS SOBRE EL PRESENTE PRODUCTO, YA SEAN EXPRESAS O TÁCITAS, Y SAMSUNG DESCONOCE TODAS LAS GARANTÍAS QUE INCLUYEN, AUNQUE NO EN CARÁCTER TAXATIVO, CUALQUIER GARANTÍA TÁCITA DE QUE EL PRODUCTO SE ENCUENTRA EN CONDICIONES APTAS PARA LA VENTA, DE DEFRAUDACIÓN DE DERECHOS O DE QUE EL PRODUCTO SE ADECUA A LOS FINES ESPECÍFICOS PARA LOS CUALES SE ADQUIERE.

NINGÚN AVAL O GARANTÍA OTORGADOS POR PERSONA, COMPAÑÍA O CORPORACIÓN ALGUNA CON RESPECTO AL PRESENTE PRODUCTO REVESTIRÁ CARÁCTER VINCULANTE PARA SAMSUNG. SAMSUNG NO SERÁ RESPONSABLE POR PÉRDIDA DE INGRESOS O LUCRO CESANTE, IMPOSIBILIDAD DE GENERAR AHORROS U OBTENER OTROS BENEFICIOS, O CUALQUIER DAÑO DERIVADO DE CIRCUNSTANCIAS ESPECIALES, DAÑO IMPREVISTO O DERIVADO CAUSADO POR EL USO, USO INCORRECTO, O INCAPACIDAD PARA USAR EL PRESENTE PRODUCTO, INDEPENDIENTEMENTE DE LA TEORÍA LEGAL EN QUE SE FUNDE EL RECLAMO Y AUN CUANDO SE LE HAYA NOTIFICADO A SAMSUNG DE LA POSIBILIDAD DE TALES DAÑOS.

NINGÚN RESARCIMIENTO DE NINGUNA ÍNDOLE CONTRA SAMSUNG SUPERARÁ EL MONTO DE COMPRA DEL PRODUCTO VENDIDO POR SAMSUNG Y CAUSANTE DEL PRESUNTO DAÑO. SIN LIMITAR LO PRECEDENTE, EL COMPRADOR ASUME TODO EL RIESGO Y LA RESPONSABILIDAD POR PÉRDIDA, DAÑO O LESIÓN AL COMPRADOR Y A LOS BIENES DEL COMPRADOR Y A TERCEROS Y A SUS BIENES DERIVADOS DEL USO, USO INCORRECTO O INCAPACIDAD PARA USAR EL PRESENTE PRODUCTO. LA PRESENTE GARANTÍA LIMITADA NO SE EXTENDERÁ A NINGUNA PERSONA DISTINTA DEL COMPRADOR ORIGINAL DEL PRESENTE PRODUCTO, ES INTRANSFERIBLE Y ESTABLECE SU EXCLUSIVA REPARACIÓN.

Algunos Estados no permiten limitaciones en cuanto al plazo de una garantía implícita, o la exclusión o limitación de daños imprevistos o derivados, por lo tanto las limitaciones o exclusiones antedichas pueden no aplicarse en su caso. Esta garantía le otorga derechos específicos, y además puede tener otros derechos que varían según el Estado en el que se encuentre.

Para recibir un servicio técnico de garantía, comuníquese con SAMSUNG a:

Samsung Electronics America, Inc.

85 Challenger Road Ridgefield Park, NJ 07660

1-800-SAMSUNG(726-7864)

www.samsung.com

Las visitas del personal de servicio técnico para explicar funciones, mantenimiento o instalación no están cubiertas por la garantía.

Póngase en contacto con su agente del centro de llamadas Samsung para que le asesore.

garantía (CANADA)

LAVADORA SAMSUNG

GARANTÍA LIMITADA PARA EL COMPRADOR ORIGINAL

El presente producto de la marca SAMSUNG, tal como lo provee y distribuye SAMSUNG ELECTRONICS CANADA, INC. (SAMSUNG) y lo entrega nuevo, en su embalaje de cartón original al comprador o consumidor original, está garantizado por SAMSUNG contra defectos de fabricación de los materiales y la mano de obra durante el período limitado de la garantía de:

Un (1) año para las piezas y la mano de obra. Diez (10) años para las piezas del motor de la lavadora.

La presente garantía limitada comienza en la fecha original de compra y es válida únicamente para productos comprados y usados en Canadá. Para recibir el servicio técnico de la garantía, el comprador debe comunicarse con SAMSUNG con el fin de que se determine el problema y los procedimientos del servicio. El servicio técnico de la garantía sólo puede ser prestado por un centro de servicio técnico autorizado de SAMSUNG. Se debe presentar la factura de compra original como prueba de compra a SAMSUNG o al servicio técnico autorizado de SAMSUNG. SAMSUNG prestará servicio técnico a domicilio durante el período de la garantía sin costo, sujeto a la disponibilidad dentro de Canadá. El servicio técnico a domicilio no está disponible en todas las áreas.

Para recibir el servicio técnico a domicilio, el producto no debe presentar obstrucciones y debe ser accesible para el agente del servicio técnico. Si el servicio técnico no está disponible, SAMSUNG puede optar por transportar el producto hasta y desde el servicio técnico autorizado.

SAMSUNG reparará, reemplazará el producto u ofrecerá un reembolso a su criterio y sin cargo adicional, tal como se establece en la presente garantía, con piezas o productos nuevos o reacondicionados si se comprueba que es defectuoso durante el período limitado de la garantía especificado anteriormente. Todas las piezas y los productos reemplazados pasan a ser propiedad de SAMSUNG y deben ser devueltos a SAMSUNG. Las piezas y los productos reemplazados asumen la garantía original que resta, o noventa (90) días, el período que sea el más prolongado. La presente garantía limitada cubre defectos de fabricación de los materiales y la mano de obra encontrados durante el uso normal y doméstico de este producto y no será válida para lo siguiente: daños que ocurran durante el envío; entrega e instalación; aplicaciones y usos para los cuales el presente producto no fue destinado; números de serie o producto alterados; daño cosmético o acabado exterior; accidentes, abuso, descuido, incendio, inundación, caída de rayos, u otros casos fortuitos o de fuerza mayor; uso de productos, equipo, sistemas, utilidades, servicios, piezas, suministros, accesorios, aplicaciones, instalaciones, reparaciones, cableado externo o conectores no provistos ni autorizados por SAMSUNG que dañen este producto o que acarreen problemas en el servicio; voltaje de la línea eléctrica incorrecto, fluctuaciones y sobretensión; ajustes del cliente e incumplimiento de lo establecido en el manual de instrucciones, instrucciones de mantenimiento y ambientales que están cubiertas y recomendadas en el manual de instrucciones; traslado y reinstalación del producto; problemas causados por plagas. La presente garantía limitada no cubre problemas derivados de la corriente, el voltaje o el suministro eléctrico incorrectos, las bombillas de luz, los fusibles de la casa, el cableado de la casa, el costo del servicio técnico para recibir instrucciones o corregir errores en la instalación. SAMSUNG no garantiza el funcionamiento ininterrumpido o sin errores del producto.

SALVO LO ESTABLECIDO EN LA PRESENTE GARANTÍA, NO EXISTEN GARANTÍAS SOBRE EL PRESENTE PRODUCTO, YA SEAN EXPRESAS O TÁCITAS, Y SAMSUNG DESCONOCE TODAS LAS GARANTÍAS QUE INCLUYEN, AUNQUE NO EN CARÁCTER TAXATIVO, CUALQUIER GARANTÍA TÁCITA DE QUE EL PRODUCTO SE ENCUENTRA EN CONDICIONES APTAS PARA LA VENTA, DE DEFRAUDACIÓN DE DERECHOS O DE QUE EL PRODUCTO SE ADECUA A LOS FINES ESPECÍFICOS PARA LOS CUALES SE ADQUIERE.

NINGÚN AVAL O GARANTÍA OTORGADOS POR PERSONA, COMPAÑÍA O CORPORACIÓN ALGUNA CON RESPECTO AL PRESENTE PRODUCTO REVESTIRÁ CARÁCTER VINCULANTE PARA SAMSUNG. SAMSUNG NO SERÁ RESPONSABLE POR PÉRDIDA DE INGRESOS O LUCRO CESANTE, IMPOSIBILIDAD DE GENERAR AHORROS U OBTENER OTROS BENEFICIOS, O CUALQUIER DAÑO DERIVADO DE CIRCUNSTANCIAS ESPECIALES, DAÑO IMPREVISTO O DERIVADO CAUSADO POR EL USO, USO INCORRECTO, O INCAPACIDAD PARA USAR EL PRESENTE PRODUCTO, INDEPENDIEMENTE DE LA TEORÍA LEGAL EN QUE SE FUNDE EL RECLAMO Y AUN CUANDO SE LE HAYA NOTIFICADO A SAMSUNG DE LA POSIBILIDAD DE TALES DAÑOS.

NINGÚN RESARCIMIENTO DE NINGUNA ÍNDOLE CONTRA SAMSUNG SUPERARÁ EL MONTO DE COMPRA DEL PRODUCTO VENDIDO POR SAMSUNG Y CAUSANTE DEL PRESUNTO DAÑO. SIN LIMITAR LO PRECEDENTE, EL COMPRADOR ASUME TODO EL RIESGO Y LA RESPONSABILIDAD POR PÉRDIDA, DAÑO O LESIÓN AL COMPRADOR Y A LOS BIENES DEL COMPRADOR Y A TERCEROS Y A SUS BIENES DERIVADOS DEL USO, USO INCORRECTO O INCAPACIDAD PARA USAR EL PRESENTE PRODUCTO. LA PRESENTE GARANTÍA LIMITADA NO SE EXTENDERÁ A NINGUNA PERSONA DISTINTA DEL COMPRADOR ORIGINAL DEL PRESENTE PRODUCTO, ES INTRANSFERIBLE Y ESTABLECE SU EXCLUSIVA REPARACIÓN.

Algunas provincias no permiten limitaciones en cuanto al plazo de una garantía implícita, o la exclusión o limitación de daños imprevistos o derivados, por lo que las limitaciones o exclusiones antedichas pueden no aplicarse en su caso. Esta garantía le otorga derechos específicos, y además puede tener otros derechos que varían según la provincia en la que se encuentre.

Para recibir un servicio técnico de garantía, comuníquese con SAMSUNG a:
Samsung Electronics Canada Inc.,
Customer Service 55 Standish Court Mississauga, Ontario L5R 4B2 Canada
1-800-SAMSUNG(726-7864)
www.samsung.com/ca
www.samsung.com/ca_fr (French)

Las visitas del personal de servicio técnico para explicar funciones, mantenimiento o instalación no están cubiertas por la garantía.

Póngase en contacto con su agente del centro de llamadas Samsung para que le asesore.



¿TIENE PREGUNTAS O COMENTARIOS?

Pais	LLAME AL	O VISÍTENOS EN LÍNEA EN
U.S.A	1-800-SAMSUNG (726-7864)	www.samsung.com
MEXICO	01-800-SAMSUNG (726-7864)	www.samsung.com
CANADA	1-800-SAMSUNG (726-7864)	www.samsung.com/ca www.samsung.com/ca_fr (French)

Las visitas del personal de servicio técnico para explicar funciones, mantenimiento o instalación no están cubiertas por la garantía.

Póngase en contacto con su agente del centro de llamadas Samsung para que le asesore.

N.º de código: DC68-03145A-04_MES



WF405ATPA**

Lave-linge manuel d'utilisation

**Planet
First**

**100%
Recycled Paper**

Ce manuel a été imprimé sur du papier 100% recyclé.

Un monde de possibilités

Nous vous remercions d'avoir choisi ce produit Samsung.

Si vous souhaitez recevoir un service plus complet ou des accessoires, enregistrez votre produit à l'adresse ci-dessous ou contactez

www.samsung.com/register

1-800-SAMSUNG (726-7864)



SAMSUNG

Caractéristiques principales de votre nouveau lave-linge PowerFoam™

1. Très grande capacité

Le lave-linge Samsung très grande capacité permet de laver un jeu de draps complet, une couette « King Size » (grande taille) ou 28 serviettes de bain en un seul chargement. Résultat : vous économisez du temps, de l'argent, de l'eau et de l'électricité.

2. PowerFoam™

Le système PowerFoam de Samsung permet d'obtenir encore plus de propreté tout en protégeant vos tissus les plus fragiles. PowerFoam permet de disperser de façon équitable la lessive et de pénétrer les tissus en profondeur et plus rapidement.

3. SpeedSpray™

La nouvelle technologie SpeedSpray de Samsung vous permet d'économiser du temps en raccourcissant les temps de lavage tout en conservant tous les cycles du procédé de lavage et en garantissant la propreté de votre linge.

La fonction SpeedSpray™ peut être sélectionnée avec les programmes Normal (Normal), Bedding PLUS (Lingerie PLUS), Deep Steam (Vapeurs intensives), Stain Away (Anti-tache) et Eco Cold (Ecofroid) et le temps que vous économisez varie en fonction du poids du linge et des programmes et des options.

4. Smart Care

La fonction Samsung Smart Care, un système de surveillance des erreurs automatique, détecte et diagnostique les problèmes dès qu'ils surviennent et offre une solution simple et rapide.

5. VRT™ (Vibration Reduction Technology - Système de réduction des vibrations)

Ce lave-linge Samsung garantit un fonctionnement ultra-silencieux même à des vitesses d'essorage élevées, car il est équipé d'un système permettant de réduire considérablement bruits et vibrations.

6. Pure Cycle™(programme de nettoyage du tambour)

Nettoyez le tambour avec un seul bouton ! Le programme Pure Cycle a été conçu spécialement pour éliminer les résidus de lessive et la saleté accumulés dans le tambour, le diaphragme et le hublot en verre sans ajouter de nettoyant chimique spécial.

7. Vapeurs profondes

La fonction Deep Steam (Vapeurs profondes) renforce les performances de lavage et élimine efficacement les taches ; les résultats sont spectaculaires.

8. Diamond drum™

Prenez soin de votre linge. Grâce à des trous 36 % plus petits que ceux des tambours traditionnels, le tambour Diamond Drum empêche le linge de dépasser à travers les trous, évitant ainsi qu'il ne se détériore.

9. Certifié Woolmark

Le programme laine des lave-linge Samsung a été testé avec succès par la société Woolmark pour les lainages lavables en machine. Les textiles devront être lavés conformément aux instructions figurant sur les étiquettes des vêtements et selon les spécifications de Woolmark et de Samsung.

10.Écran numérique et molette centrale

La molette vous permet de sélectionner facilement les programmes en l'actionnant dans les deux sens, et l'écran est très fonctionnel et lisible.

11.Moteur à entraînement direct

La puissance absolue ! Notre moteur inverseur à entraînement direct génère la puissance directement dans le tambour à partir d'un moteur réversible à vitesse variable. Le moteur sans courroie à entraînement direct génère une vitesse d'essorage de 1200 tr/min pour un cycle de fonctionnement plus silencieux et plus efficace. Le lave-linge dispose également de moins de pièces mobiles, ce qui signifie moins de réparations.

2_ Caractéristiques principales de votre nouveau lave-linge PowerFoam™

12. Stérilisation

Lorsque vous sélectionnez le programme Stérilisation certifiée NSF, l'eau chauffe jusqu'à atteindre une température extrêmement élevée, de manière à éliminer 99,9 % des bactéries que l'on trouve typiquement dans les vêtements, la literie ou le linge de toilette. Cette procédure de certification est attribuée par NSF International, un organisme indépendant d'essais et d'homologation.

Veillez consulter l'étiquette d'entretien de vos vêtements afin d'éviter tout dommage. Seuls les programmes de stérilisation ont été conçus de manière à répondre aux exigences imposées par le protocole d'efficacité de la stérilisation.



Protocole NSF P172
Performance de stérilisation de lave-linge
domestiques et industriels de taille familiale

13. Support avec tiroirs de stockage (N° de modèle: WE357*)

Un socle de 38 cm est disponible en option (lave-linge) pour un remplissage et un retrait plus faciles.

Il offre également un tiroir de rangement pouvant contenir un baril de lessive de 3 litres.

14. Superposition (N° de modèle : SK-3A1/XAA, SK-4A/XAA, SK-5A/XAA)

Les lave-linge et sèche-linge Samsung peuvent être superposés afin d'optimiser l'espace utilisable. Un kit de superposition est disponible en option auprès de votre revendeur Samsung.

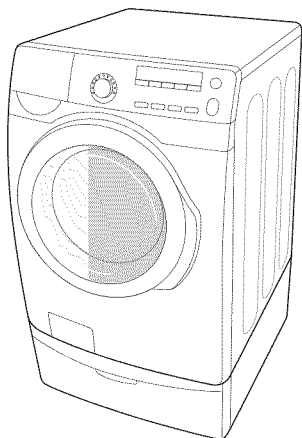

<Support avec tiroirs de stockage>

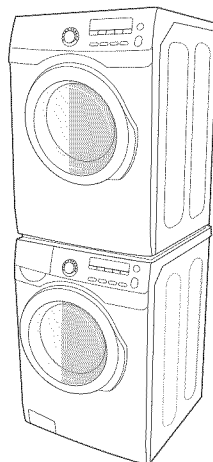

<Superposition>

consignes de sécurité











Félicitations pour l'achat de votre nouveau lave-linge Samsung. Ce manuel contient de précieuses informations concernant l'installation, l'utilisation et l'entretien de votre appareil. Prenez le temps de le lire afin de tirer pleinement profit de toutes les fonctionnalités qu'offre votre lave-linge.

REMARQUES IMPORTANTES SUR LES CONSIGNES DE SÉCURITÉ

Les consignes de sécurité et les avertissements décrits dans ce manuel ne sont pas exhaustifs. Il est de votre responsabilité de faire preuve de bon sens, de prudence et de discernement lors de l'installation, de l'entretien ou de l'utilisation de votre lave-linge.

SYMBOLES ET MESURES DE SÉCURITÉ IMPORTANTS

Signification des icônes et signes repris dans ce manuel d'utilisation :

 AVERTISSEMENT	Risques ou pratiques inadaptées susceptibles de causer des blessures graves voire mortelles . Pour réduire le risque d'incendie, d'explosion, d'électrocution ou de blessure lors de l'utilisation de votre lave-linge, observez les consignes élémentaires de sécurité suivantes :
 ATTENTION	Risques ou pratiques inadaptées susceptibles de causer des blessures moins importantes ou des dommages matériels .
	NE PAS faire.
	NE PAS démonter.
	NE PAS toucher.
	Suivre attentivement les instructions.
	Débrancher la prise murale.
	S'assurer que l'appareil est relié à la terre afin d'éviter tout choc électrique.
	Contacter le service d'assistance technique pour obtenir de l'aide.
	Remarque

Ces symboles d'avertissement ont pour but d'éviter tout risque de blessure corporelle. Respectez-les en toutes circonstances.

Lisez attentivement la section Consignes de sécurité de ce manuel et conservez ce dernier en lieu sûr afin de pouvoir le consulter ultérieurement.

 Lisez attentivement toutes les consignes avant d'utiliser l'appareil.

CONSERVEZ SOIGNEUSEMENT CES CONSIGNES



AVERTISSEMENT : afin de réduire les risques d'incendie, d'électrocution ou de blessures physiques lors de l'utilisation de l'appareil, des précautions de base doivent être prises :

1. Lisez attentivement toutes les consignes avant d'utiliser l'appareil.
2. Ne lavez et ne faites sécher aucun article ayant été en contact de quelque manière que ce soit (nettoyage, lavage, immersion ou tache) avec de l'essence, des solvants de nettoyage à sec ou toute autre substance inflammable ou explosive. Ces substances dégagent en effet des vapeurs qui risquent de s'enflammer ou d'exploser.
3. Ne laissez pas les enfants jouer sur ou dans l'appareil. Une surveillance attentive s'impose lorsque l'appareil est utilisé à proximité d'enfants.
4. Avant la mise hors service ou au rebut de l'appareil, retirez le hublot du compartiment de lavage ou de séchage.
5. Ne tentez pas d'ouvrir l'appareil lorsque le tambour est en mouvement.
6. N'installez et n'entreposez jamais cet appareil dans un endroit exposé aux intempéries.
7. Ne jouez pas avec les commandes internes de l'appareil.
8. Ne procédez pas à la réparation ou au remplacement des pièces de l'appareil et ne tentez pas non plus de le réparer vous-même, sauf si le manuel d'entretien ou de réparation contient des recommandations spécifiques en la matière que vous comprenez et êtes en mesure d'exécuter.
9. N'ajoutez jamais d'essence, de solvant de nettoyage à sec ou d'autres substances inflammables ou explosives dans l'eau du lave-linge. Ces substances dégagent en effet des vapeurs qui risquent de s'enflammer ou d'exploser.
10. Dans certaines conditions, de l'hydrogène peut s'accumuler dans les systèmes de production d'eau chaude qui n'ont pas été utilisés depuis au moins deux semaines. L'HYDROGÈNE EST UN GAZ EXPLOSIF. Si votre réseau d'eau chaude n'a pas été utilisé pendant au moins deux semaines, ouvrez tous les robinets d'eau chaude de votre maison et laissez l'eau couler plusieurs minutes avant d'utiliser votre lave-linge ou votre lave-linge/sèche linge combiné. Cela permettra d'éliminer l'éventuelle accumulation d'hydrogène. L'hydrogène étant un gaz inflammable, ne fumez pas et ne créez aucune flamme ni étincelle pendant cette opération.



Avvertissements de la proposition 65 de l'État de Californie :

la loi californienne sur l'eau potable et les substances toxiques (California Safe Drinking Water and Toxic Enforcement Act) stipule que le gouverneur de Californie est tenu de publier la liste des substances considérées par l'État de Californie comme étant cancérigènes ou à l'origine de malformations congénitales ou d'autres troubles de la reproduction et demande aux entreprises qu'elles informent leurs clients des risques éventuels d'exposition auxdites substances.

Ce produit contient une substance chimique considérée par l'État de Californie comme étant cancérigène ou à l'origine de malformations congénitales ou d'autres troubles de la reproduction. Cet appareil peut entraîner une faible exposition à certaines des substances énumérées, y compris le benzène, le formaldéhyde et le monoxyde de carbone.

CONSERVEZ SOIGNEUSEMENT CES CONSIGNES

consignes de sécurité _5

consignes de sécurité



SYMBOLES D'AVERTISSEMENT A RESPECTER ABSOLUMENT POUR L'INSTALLATION



Branchez le cordon d'alimentation sur une prise murale 120 V CA / 60 Hz / 15 A ou supérieure et utilisez cette prise uniquement pour cet appareil. N'utilisez pas de rallonge.

- Le fait de partager une prise murale avec d'autres appareils à l'aide d'une multiprise ou d'une rallonge peut entraîner des chocs électriques ou des incendies.
- N'utilisez pas de transformateur électrique. Il pourrait entraîner un incendie ou un choc électrique.
- Assurez-vous que la tension, la fréquence et le courant sont identiques à ceux inscrits sur les spécifications du produit. Le non-respect de cette consigne peut entraîner des chocs électriques ou des incendies.

L'installation de cet appareil doit être effectuée par un technicien ou un centre de réparation qualifié.

- Le non-respect de cette consigne peut entraîner des chocs électriques, des incendies, une explosion, des problèmes avec le produit ou des blessures.

Éliminez régulièrement toute eau, poussière ou corps étranger des prises murales et zones de contact à l'aide d'un chiffon sec.

- Débranchez le cordon d'alimentation et nettoyez-le à l'aide d'un chiffon sec.
- Le non-respect de cette consigne peut entraîner des chocs électriques ou des incendies.

Branchez le cordon d'alimentation dans la prise murale dans le bon sens, de sorte que le cordon soit dirigé vers le sol.

- Si vous branchez le cordon d'alimentation dans l'autre sens, les fils électriques à l'intérieur du câble pourront être endommagés, entraînant un risque de choc électrique ou d'incendie.



Cet appareil doit être correctement mis à la terre.

Ne reliez pas le conducteur de terre de l'appareil à un tuyau de gaz, un tuyau de canalisation en plastique ou une ligne téléphonique.

- Cela pourrait causer des chocs électriques, des incendies, une explosion ou des problèmes avec le produit.
- Ne branchez jamais le cordon d'alimentation sur une prise qui n'est pas correctement reliée à la terre et qui n'est pas conforme aux réglementations locales et nationales en vigueur.



N'installez jamais cet appareil près d'un radiateur ou de matériaux inflammables.

N'installez pas cet appareil dans un endroit humide, huileux ou poussiéreux, dans un endroit exposé directement au soleil ou à l'eau (de pluie).

N'installez pas cet appareil dans un endroit présentant un risque de fuites de gaz.

- Cela pourrait entraîner un choc électrique ou un incendie.

Branchez correctement le cordon d'alimentation dans la prise murale. N'utilisez pas de prise ou de cordon d'alimentation endommagé(e) ou de prise murale mal fixée.

- Cela pourrait entraîner un choc électrique ou un incendie.

Ne tirez pas et ne pliez pas excessivement le cordon d'alimentation.

Ne vrillez pas et n'attachez pas le cordon d'alimentation.

N'accrochez pas le cordon d'alimentation sur un objet métallique, ne posez pas d'objet lourd sur le cordon d'alimentation, ne l'insérez pas entre des objets et ne le coincez pas dans l'espace situé derrière l'appareil.

- Cela pourrait entraîner un choc électrique ou un incendie.

Ne tirez pas sur le cordon d'alimentation pour le débrancher.



- Débranchez le cordon en tenant la prise.
- Le non-respect de cette consigne peut entraîner des chocs électriques ou des incendies.

CONSERVEZ SOIGNEUSEMENT CES CONSIGNES

-  Si la prise ou le cordon d'alimentation est endommagé(e), contactez le centre de réparation le plus proche.



SIGNES DE PRÉCAUTION POUR L'INSTALLATION

-  Cet appareil doit être positionné de façon à permettre l'accès à la prise d'alimentation.
- Le non-respect de cette consigne peut entraîner un choc électrique en cas de fuites de courant.
-  Installez l'appareil sur un sol plan et dur, capable de supporter son poids.
- Le non-respect de cette consigne peut entraîner des vibrations et des bruits anormaux ou des problèmes avec l'appareil.

Débranchez la prise d'alimentation lorsque l'appareil n'est pas utilisé pendant des périodes prolongées ou lors d'orages violents.

- Le non-respect de cette consigne peut entraîner des chocs électriques ou des incendies.



SYMBOLES D'AVERTISSEMENT A RESPECTER ABSOLUMENT LORS DE L'UTILISATION

-  Si l'appareil est inondé, coupez immédiatement l'alimentation électrique et contactez le centre de réparation le plus proche.
- Si l'appareil produit un bruit étrange ou dégage une odeur de brûlé ou de la fumée, débranchez immédiatement la prise d'alimentation et contactez le centre de réparation le plus proche.
- Le non-respect de cette consigne peut entraîner des chocs électriques ou des incendies.

En cas de fuite de gaz (propane, gaz LP, etc.) ventilez immédiatement sans toucher à la prise d'alimentation. Ne touchez pas l'appareil ou le cordon d'alimentation.

- N'utilisez pas de ventilateur.
- Une étincelle peut entraîner une explosion ou un incendie.

Ne lavez jamais de linge ayant été en contact avec de l'essence, du kérosène, du benzène, des diluants de peinture ou toute autre substance inflammable ou explosive.

- Cela pourrait entraîner un choc électrique, un incendie ou une explosion.

Ne forcez pas l'ouverture du hublot pendant le fonctionnement de l'appareil (lavage à haute température/séchage/essorage).

- Une fuite peut entraîner des brûlures ou rendre le sol glissant. Cela pourrait entraîner des blessures.
- L'ouverture forcée du hublot peut entraîner des dommages sur l'appareil et des blessures.

Assurez-vous de retirer l'emballage (mousse, polystyrène) fixé au bas du lave-linge avant d'utiliser celui-ci.

N'insérez pas votre main sous le lave-linge.

- Cela pourrait entraîner des blessures.

CONSERVEZ SOIGNEUSEMENT CES CONSIGNES

consignes de sécurité

-  Ne touchez pas la prise d'alimentation avec des mains mouillées.
 - Cela pourrait entraîner un choc électrique.

Ne débranchez pas l'appareil si celui-ci est en cours de fonctionnement.

- Le fait de rebrancher la prise d'alimentation dans la prise murale peut provoquer une étincelle et entraîner un choc électrique ou un incendie.

Conservez tous les matériaux d'emballage hors de portée des enfants ; les matériaux d'emballage présentent des dangers pour les enfants.

- Si un enfant met un sac en plastique sur sa tête, il risque de s'asphyxier.

Ne laissez pas les enfants ou des personnes handicapées utiliser ce lave-linge sans surveillance.

- Risque de choc électrique, de brûlure ou d'incendie.

N'insérez pas votre main ou un objet métallique sous le lave-linge pendant son fonctionnement.

- Cela pourrait entraîner des blessures.

Assurez-vous que le tiroir à lessive est fermé avant de charger du linge dans le lave-linge ou de retirer du linge du lave-linge.

- Si le tiroir à lessive est ouvert, vous risquez de le cogner avec votre tête et de vous blesser.

-
-  Ne tentez pas de réparer, de démonter ou de modifier l'appareil vous-même.
 - N'utilisez pas de fusible (cuivre, fil d'acier, etc.) autres que le fusible standard.
 - En cas de besoin de réparation ou de réinstallation de l'appareil, contactez le centre de réparation le plus proche.
 - Le non-respect de cette consigne peut entraîner des chocs électriques, des incendies, des problèmes avec le produit ou des blessures.

-
-  Si une substance étrangère telle que de l'eau a pénétré dans l'appareil, débranchez-le et contactez le centre de réparation le plus proche.
 - Le non-respect de cette consigne peut entraîner des chocs électriques ou des incendies.

Si le tuyau d'arrivée d'eau se déconnecte du robinet et inonde l'appareil, débranchez la prise d'alimentation.

- Le non-respect de cette consigne peut entraîner des chocs électriques ou des incendies.

Si une substance étrangère pénètre dans l'appareil, débranchez-le et contactez le centre de réparation le plus proche.

- Le non-respect de cette consigne peut entraîner des chocs électriques ou des incendies.

CONSERVEZ SOIGNEUSEMENT CES CONSIGNES



SIGNES DE PRÉCAUTION LORS DE L'UTILISATION



Si le lave-linge est contaminé par des corps étrangers (ex. : détergent, saletés, déchets alimentaires etc.), débranchez-le et nettoyez-le à l'aide d'un chiffon doux humide.

- À défaut, une décoloration, une déformation, des dommages ou de la rouille peuvent apparaître.

La vitre du hublot peut être endommagée par un impact fort. Utilisez le lave-linge avec précaution.

- Si la vitre du hublot est endommagée, il existe un risque de blessure.

Après une interruption d'arrivée d'eau ou en rebranchant le tuyau d'arrivée d'eau au robinet, ouvrez celui-ci lentement.

Ouvrez le robinet d'arrivée d'eau lentement après une période prolongée de non-utilisation.

- La pression d'air dans le tuyau d'arrivée d'eau ou la canalisation d'eau peut entraîner des dommages à certaines pièces ou une fuite d'eau.

En cas de vidange défailante durant un programme, vérifiez s'il y a un problème de vidange.

- En cas d'inondation (problème de vidange), il existe un risque de choc électrique ou d'incendie.

Introduisez complètement le linge dans le lave-linge afin qu'il ne reste pas coincé dans la porte.

- Si du linge reste coincé dans la porte, il peut être endommagé, ainsi que le lave-linge, ou une fuite d'eau peut survenir.

Assurez-vous que le robinet est fermé lorsque le lave-linge n'est pas utilisé.

- Assurez-vous que la vis sur le raccord du tuyau d'arrivée d'eau est correctement serrée.
- Le non-respect de cette consigne peut entraîner des dommages matériels et des blessures.

Veillez à ce que le joint en caoutchouc et la vitre du hublot ne soient pas contaminés par des substances étrangères (ex. : déchets, fils, cheveux, etc.).

- Si des substances étrangères sont prises dans le hublot, celui-ci ne pourra pas fermer correctement et risque de provoquer des fuites.

Ouvrez le robinet et vérifiez que le raccord du tuyau d'arrivée d'eau est fermement serré et qu'il n'y a aucune fuite d'eau avant d'utiliser l'appareil.

- Si les vis ou le raccord du tuyau d'arrivée d'eau sont desserrés, des fuites peuvent se produire.

Le produit que vous avez acheté est prévu pour une utilisation domestique uniquement.

L'utilisation à des fins professionnelles est considérée comme une utilisation non conforme du produit. Dans ce cas, le produit ne sera pas couvert par la garantie standard prévue par Samsung et Samsung ne saura en aucun cas être tenu pour responsable en cas de dysfonctionnements ou dommages résultant d'une utilisation non conforme.

Si le lavage n'est pas effectué et que le linge est laissé un certain temps après avoir ajouté la lessive ou appliqué un détachant ou un prétraitement sur le linge, celui-ci peut être décoloré.

Sélectionnez le programme et la température recommandés en fonction des articles à laver, triez le linge par couleur en fonction de la solidité de la teinture et sélectionnez le programme approprié.

Assurez-vous que des corps étrangers tels que des épingles, des boutons et des pièces de monnaie sont retirés des vêtements lorsque vous placez le linge dans le lave-linge. Lavez le linge sale séparément des articles relativement propres et lavez les articles fragiles séparément des textiles plus résistants.

Si un article est taché, lavez-le aussi rapidement que possible. Utilisez un détachant ou de la lessive seulement après avoir testé la solidité de la teinture de l'article en appliquant une petite quantité sur un ourlet intérieur.

CONSERVEZ SOIGNEUSEMENT CES CONSIGNES

consignes de sécurité

- ☒ Ne montez pas sur l'appareil et ne placez pas d'objets (tels que linge, bougies allumées, cigarettes allumées, vaisselle, produits chimiques, objets métalliques, etc.) sur l'appareil.
 - Cela pourrait causer des chocs électriques, des incendies, des problèmes avec l'appareil ou des blessures.
- Ne faites pas fonctionner l'appareil avec des mains mouillées.
 - Cela pourrait entraîner un choc électrique.
- Ce pulvérisez pas de matières volatiles telles que de l'insecticide sur la surface de l'appareil.
 - En plus d'être nocives pour l'être humain, elles peuvent également entraîner des chocs électriques, des incendies ou des problèmes avec l'appareil.
- Ne placez pas d'objet générant un champ électromagnétique à proximité du lave-linge.
 - Ceci pourrait entraîner des blessures résultant de dysfonctionnements.
- L'eau vidangée durant un programme de séchage ou de lavage à haute température étant chaude, ne touchez pas cette eau.
 - Cela pourrait entraîner des brûlures ou des blessures.
- Ne lavez, essorez et ne séchez pas de sièges, tapis ou vêtements imperméables (*).
 - Ne lavez pas de tapis épais et durs même s'ils portent le sigle lave-linge sur leur étiquette d'entretien.
 - Risque de vibrations anormales, de blessures ou de dégâts matériels (lave-linge, murs, sol ou linge).
 - * Linge de lit en laine PLUS, vêtements de pluie, veste de pêche, pantalons de ski, sacs de couchage, protections de langes, vêtements de sudation, de cyclisme, de motocyclisme, bâches automobiles, etc.
- Ne faites jamais fonctionner le lave-linge sans le tiroir à lessive.
 - Ceci pourrait entraîner un choc électrique ou des blessures résultant de la fuite d'eau.
- Ne touchez pas l'intérieur du tambour alors qu'il est chaud, durant ou juste après le séchage.
 - Cela pourrait entraîner des brûlures.
- N'introduisez pas votre main dans le distributeur de lessive après l'avoir ouvert.
 - Cela pourrait entraîner des blessures car vous risquez de vous faire prendre la main.
- Ne placez pas d'objets (tels que chaussures, déchets alimentaires, animaux) autres que du linge dans le lave-linge.
 - Ceci pourrait endommager le lave-linge ou provoquer des vibrations anormales entraînant des blessures, voire la mort dans le cas d'animaux domestiques.
- N'actionnez pas les boutons à l'aide d'objets tranchants tels que des aiguilles, des couteaux, les ongles etc.
 - Cela pourrait entraîner un choc électrique ou des blessures.
- Ne lavez pas de linge entré en contact avec des huiles, crèmes ou lotions utilisées dans les salons de beauté ou de massage.
 - Ceci pourrait provoquer une déformation du joint en caoutchouc, entraînant des fuites d'eau.
- Ne laissez pas d'objets métalliques tels que des épingles de sûreté ou des épingles à cheveux dans le tambour ; ne laissez pas d'agent de blanchiment dans le tambour pendant des périodes prolongées.
 - Ceci pourrait entraîner l'apparition de rouille sur le tambour.
 - Si de la rouille commence à se former sur la surface du tambour, appliquez-y un produit de nettoyage (neutre) et frottez à l'aide d'une éponge. N'utilisez jamais de brosse métallique.

CONSERVEZ SOIGNEUSEMENT CES CONSIGNES

N'utilisez pas directement de solvants de nettoyage à sec et ne lavez, ne rincez et n'essorez pas de linge entré en contact avec des solvants de nettoyage à sec.

- Ceci pourrait entraîner une combustion ou une inflammation spontanée résultant de la chaleur dégagée par l'oxydation de l'huile.

N'utilisez pas d'eau chaude provenant d'appareils de refroidissement/de réchauffement d'eau.

- Ceci pourrait entraîner des dysfonctionnements du lave-linge.

N'utilisez pas de savon naturel pour les mains dans le lave-linge.

- S'il durcit et s'accumule dans le lave-linge, des problèmes de dysfonctionnement, de décoloration, de rouille ou de mauvaises odeurs peuvent en résulter.

Ne lavez pas d'articles de grande taille tels que du linge de lit PLUS dans un filet de lavage.

- Dans le cas contraire, des vibrations anormales peuvent engendrer des blessures.
- Placez les plus petits objets, tels que des chaussettes délicates et de la lingerie, dans le filet de lavage.

N'utilisez pas de détergent solidifié.

- S'il s'accumule dans le lave-linge, des fuites d'eau peuvent en résulter.

Ne lavez pas les lingettes jetables ou les paillasons.

- Le sable risquerait de s'accumuler à l'intérieur du lave-linge. Les performances de certaines fonctions s'en trouveraient altérées (ex. : essorage).

Veillez à ce que les doigts des enfants ne soient pas pris dans la porte en la fermant. Cela pourrait entraîner des blessures.



SYMBOLES D'AVERTISSEMENT À RESPECTER ABSOLUMENT POUR LE NETTOYAGE



Ne nettoyez pas l'appareil en pulvérisant directement de l'eau dessus.

N'utilisez pas de benzène, de diluant ou d'alcool pour nettoyer l'appareil.

- Cela pourrait entraîner des décolorations, des déformations, des dommages, des chocs électriques ou un incendie.

Avant d'effectuer un nettoyage ou un entretien, débranchez le cordon d'alimentation de la prise murale.

- Le non-respect de cette consigne peut entraîner des chocs électriques ou des incendies.

CONSERVEZ SOIGNEUSEMENT CES CONSIGNES

consignes de sécurité _11

table des matières

INSTALLATION DE VOTRE LAVE-LINGE

13



- 13 Déballage de votre lave-linge
- 13 Présentation de votre lave-linge
- 14 Electricité
- 14 Mise à la terre
- 14 Eau
- 15 Système de vidange
- 15 Sol
- 15 Choix de l'emplacement d'installation
- 15 Encastrement dans une niche ou installation dans un placard
- 15 Installation sous plan (lave-linge uniquement)
- 16 Avec un socle ou un kit de superposition facultatif
- 17 Remarque importante à l'intention de l'installateur
- 17 Schéma d'installation

MODE D'EMPLOI

20

EFFECTUER UN LAVAGE

21

- 20 Chargement du lave-linge
- 20 Lavage : Consignes Élémentaires
- 21 Présentation du panneau de commandes
- 23 Sécurité enfant 
- 24 Ajout de vêtements 
- 24 Départ différé
- 25 Mon cycle
- 25 Smart Care
- 26 Laver du linge à l'aide du sélecteur de programme
- 26 Utilisation du lavage vapeur
- 27 Utilisation de la lessive
- 27 Fonctions

ENTRETIEN DE VOTRE LAVE-LINGE

29

- 29 Nettoyer l'extérieur
- 29 Nettoyer l'intérieur
- 29 Nettoyer les bacs
- 29 Entreposage de votre lave-linge
- 30 Nettoyer le filtre à impuretés
- 31 Nettoyage du joint du hublot/du soufflet
- 31 Protection du capot supérieur et du panneau avant
- 32 Pure Cycle™

DÉPANNAGE

33

- 33 Vérifiez les points suivants si votre lave-linge...
- 35 Codes d'erreur

ANNEXE

37

- 37 Tableau des symboles textiles
- 38 Tableau des programmes
- 39 Respect de l'environnement
- 39 Déclaration de conformité
- 39 Caractéristiques

installation de votre lave-linge

DÉBALLAGE DE VOTRE LAVE-LINGE

Déballiez votre lave-linge et vérifiez qu'il n'a pas été endommagé pendant le transport. Vérifiez que vous disposez de tous les éléments illustrés ci-dessous. Si votre lave-linge a été endommagé pendant le transport ou si vous ne disposez pas de tous les éléments, appelez immédiatement le 1-800-SAMSUNG(726-7864).

Afin de prévenir tout risque de blessures, munissez-vous de gants de protection pour soulever ou porter le lave-linge.



Les matériaux d'emballage peuvent être dangereux pour les enfants. Maintenez tous les emballages (sacs en plastique, polystyrène, etc.) hors de portée des enfants.

PRÉSENTATION DE VOTRE LAVE-LINGE

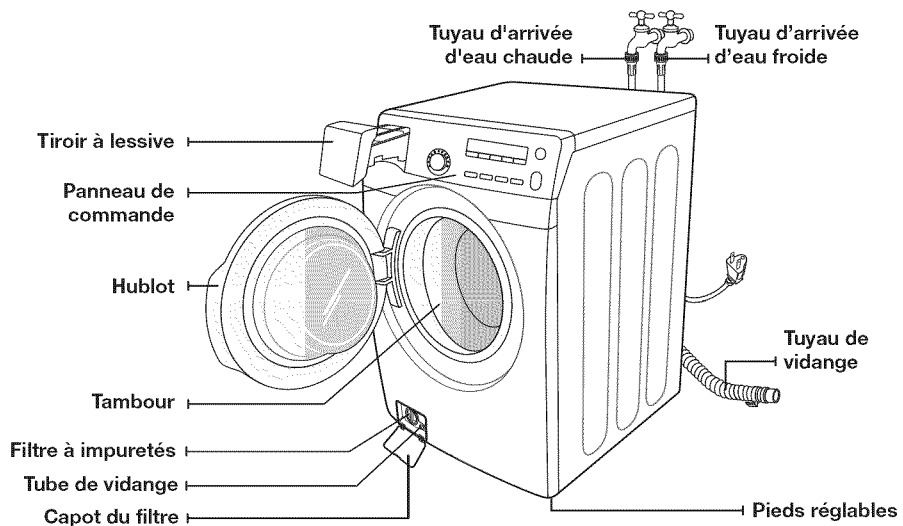

Clé anglaise



Caches trous de vis

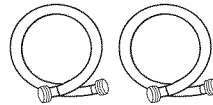

Tuyaux d'arrivée d'eau

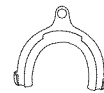

Support de tuyau

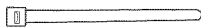

Attache en plastique pour tuyau



* Caches pour les trous des vis : Le nombre de caches varie en fonction du modèle (3 à 6 caches)

installation de votre lave-linge

EXIGENCES DE BASES RELATIVES À L'INSTALLATION

Electricité

- Fusible ou disjoncteur 120 V, 60 Hz, 15 A
- Il est recommandé de relier votre lave-linge à un circuit distinct.
- Votre lave-linge est muni d'un cordon d'alimentation.



N'UTILISEZ JAMAIS DE RALLONGE AVEC CET APPAREIL.

Mise à la terre

CET APPAREIL REQUIERT UNE MISE À LA TERRE.

Cet appareil doit être mis à la terre. En cas de panne ou de défaillance, la mise à la terre réduit le risque d'électrocution en fournissant au courant électrique un trajet de moindre résistance.

Cet appareil est équipé d'un cordon doté d'une prise à trois broches, dont une de terre, destinée à être branchée sur une prise murale à trois broches également correctement installée et reliée à la terre.

La prise doit être branchée sur une prise secteur appropriée, correctement installée et mise à la terre conformément aux dispositions et aux réglementations en vigueur.



Un conducteur de mise à la terre connecté de manière incorrecte peut augmenter le risque d'électrocution. En cas de doute, demandez à un électricien qualifié ou à un réparateur de vérifier si l'appareil est correctement mis à la terre. Ne modifiez pas la prise fournie avec l'appareil ; si elle n'est pas adaptée à la prise murale, faites appel à un électricien qualifié pour installer une prise appropriée.

CONSIGNES DE SÉCURITÉ IMPORTANTES

- Afin d'éviter tout risque d'incendie, d'électrocution ou de blessure, il est essentiel que le câblage et la mise à la terre soient réalisés conformément aux spécifications de la NEC (National Electrical Code) ANSI/FNPA n°70 dernière révision ainsi qu'aux réglementations et ordonnances locales. L'utilisation d'une alimentation électrique adaptée à cet appareil relève de la responsabilité de son propriétaire.



NE RELIEZ JAMAIS LE FIL DE TERRE À UNE CANALISATION EN PLASTIQUE, UNE CONDUITE DE GAZ OU UNE CANALISATION D'EAU CHAUDE.

Eau

Utiliser de l'eau de mauvaise qualité peut entraîner un dysfonctionnement de la vanne d'arrivée d'eau.

L'arrivée d'eau doit avoir une pression de 1,4 à 8,4 bars (20 à 116 psi) pour que le lave-linge puisse se remplir dans les délais nécessaires.

Une pression d'eau inférieure à 20 psi peut provoquer une panne de la soupape d'admission d'eau et l'empêcher de se fermer correctement, ou augmenter la durée de remplissage au-delà de celle autorisée par le régulateur du lave-linge, entraînant l'arrêt de ce dernier. Un limiteur de durée de remplissage est intégré au contrôleur afin d'éviter tout trop-plein ou toute inondation en cas de défaillance d'un tuyau interne.

Les robinets d'arrivée d'eau doivent se trouver à moins de 122 cm de l'arrière de votre lave-linge afin de pouvoir y raccorder les tuyaux fournis avec celui-ci.



Il existe des tuyaux d'arrivée d'eau allant jusqu'à 305 cm de long pour les robinets se trouvant à une trop grande distance de votre lave-linge.

Pour prévenir les risques de dégât des eaux :

- Faites en sorte que les robinets d'arrivée d'eau soient facilement accessibles.
- Fermez les robinets d'arrivée d'eau lorsque vous n'utilisez pas le lave-linge.
- Vérifiez régulièrement l'absence de fuite au niveau des raccords des tuyaux d'arrivée d'eau.



VÉRIFIEZ L'ABSENCE DE FUITE SUR TOUS LES RACCORDEMENTS (ROBINET ET VANNE D'ARRIVÉE D'EAU).

Système de vidange

La hauteur recommandée de la conduite d'évacuation est de 46 cm. Le tuyau de vidange doit être introduit dans le collier de serrage puis dans la conduite d'évacuation. Le tuyau d'évacuation doit être suffisamment large pour accueillir le tuyau de vidange du lave-linge. Le tuyau de vidange est fixé en usine.

Sol

Pour un fonctionnement optimal, vous devez installer votre lave-linge sur un sol stable. Si le sol est en bois, il est préférable de le renforcer afin de réduire les vibrations et/ou problèmes de déséquilibre. La présence de moquette ou de surfaces molles peut entraîner des vibrations susceptibles de provoquer un léger déplacement de votre lave-linge durant l'essorage.

N'installez jamais votre lave-linge sur une plate-forme ou sur une structure instable.

Choix de l'emplacement d'installation

N'installez pas votre lave-linge dans un endroit qui risque d'être exposé au gel : il reste en effet toujours une certaine quantité d'eau dans la vanne, la pompe ou les tuyaux. De l'eau gelée peut endommager les courroies, la pompe, les tuyaux et d'autres composants.

Encastrement dans une niche ou installation dans un placard

DÉGAGEMENTS MINIMAUX POUR INSTALLATION ENCASTRÉE :

Sur les côtés – 1 po / 25 mm

Sur le dessus – 17 po / 432 mm

À l'arrière – 5,9 po / 150 mm

À l'avant – 2 po / 51 mm

Si le lave-linge et le sèche-linge sont installés ensemble, prévoyez un dégagement d'au moins 72 po² (465 cm²) à l'avant du placard. Installé seul, votre lave-linge ne nécessite aucun dégagement.

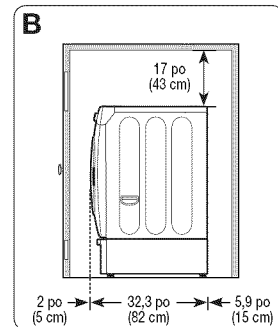
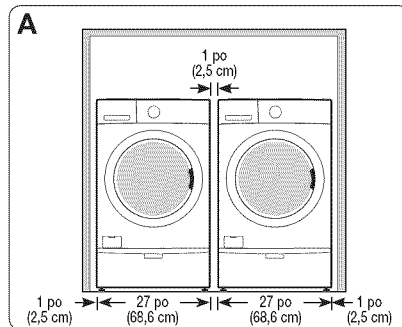

A. Encastrement dans une niche

B. Vue latérale du placard ou de l'espace réduit

Installation sous plan (lave-linge uniquement)

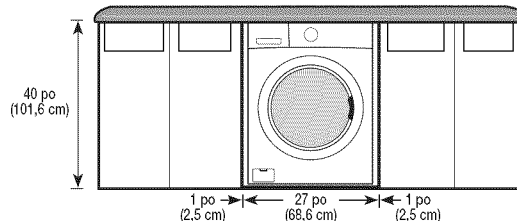

installation de votre lave-linge

Avec un socle ou un kit de superposition facultatif

Dimensions requises pour l'installation avec socle

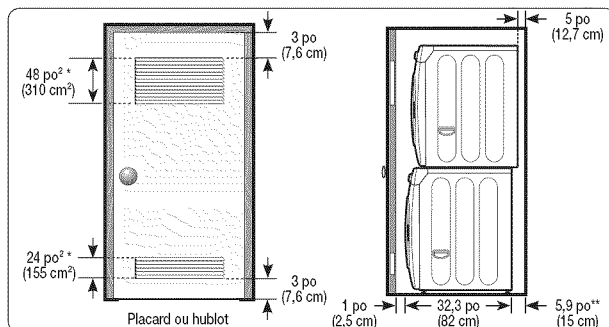
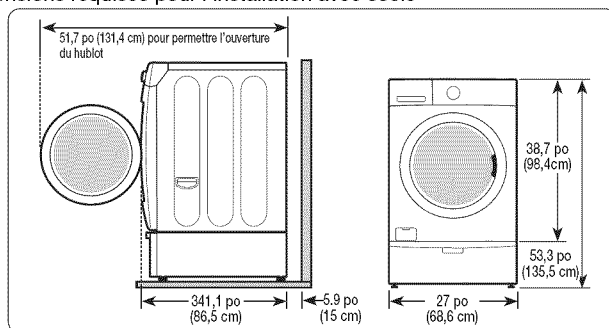

Dimensions requises pour l'installation avec kit de superposition

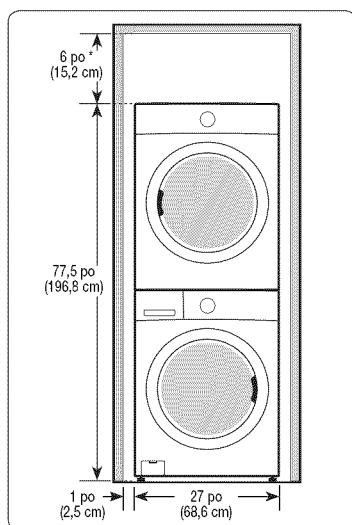

* Espace obligatoire

** Le coude d'évacuation externe nécessite un espace supplémentaire.

REMARQUE IMPORTANTE À L'INTENTION DE L'INSTALLATEUR

Lisez attentivement les instructions suivantes avant d'installer le lave-linge.

Conservez ces instructions pour référence ultérieure.

Nous vous recommandons de faire appel à un professionnel pour installer votre lave-linge.

Schéma d'installation

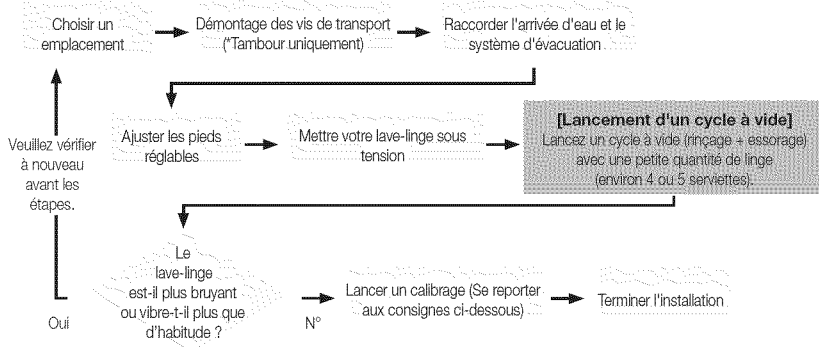

01 installation de votre lave-linge

ÉTAPE 1

Retrait des vis de transport

Avant d'utiliser votre lave-linge, vous devez enlever tous les vis de transport situés à l'arrière de l'appareil.

1. Desserrez toutes les vis à l'aide de la clé fournie.
2. Faites glisser la vis et la cale vers le haut et sortez-les par le trou de la façade arrière de votre lave-linge. Répétez l'opération pour chaque vis.
3. Bouchez les trous avec les caches fournis (voir page 13).
4. Conservez les vis de transport et les cales d'espacement pour une prochaine utilisation.

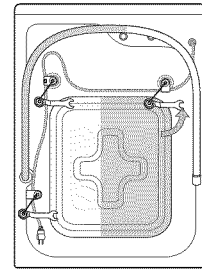

ÉTAPE 2

Choix de l'emplacement

 Avant d'installer votre lave-linge, vérifiez que l'emplacement choisi :

- possède une surface solide et plane
- n'est pas exposé à la lumière directe du soleil ;
- dispose de l'espace d'aération suffisant ;
- ne risque pas d'être exposé au gel (température jamais inférieure à 0 °C) ;
- ne se trouve pas à proximité d'une source de chaleur (ex. : huile, gaz, etc.) ;
- se situe suffisamment près de la prise d'alimentation ;
- n'est pas recouvert de moquette susceptible d'obstruer les orifices de ventilation.

installation de votre lave-linge

ÉTAPE 3

Installation de votre lave-linge

1. Si vous utilisez une conduite d'évacuation, assurez-vous que le raccordement entre le tuyau de vidange et la conduite d'évacuation N'EST PAS étanche à l'air. La conduite d'évacuation doit être d'une hauteur minimale de 46 cm.

-  Veillez à ne pas endommager le tuyau de vidange. Pour des résultats optimaux, veillez à ne pas entraver le débit du tuyau de vidange de quelque manière que ce soit (coudes, raccords, longueur excessive). Si le tuyau de vidange ne tient pas en position surélevée (au moins 46 cm de hauteur), il doit être fixé. N'insérez pas trop le tuyau de vidange à l'intérieur de la conduite d'évacuation : de 6 à 8 pouces, pas plus.

2. Vérifiez que chaque tuyau d'arrivée d'eau comporte une rondelle. Raccordez les tuyaux d'arrivée d'eau sur les robinets d'eau CHAUDE et FROIDE. Vérifiez que l'autre extrémité des tuyaux comporte une rondelle en caoutchouc. Vérifiez que le tuyau marqué « Chaud » est bien raccordé au robinet d'eau CHAUDE. Serrez autant que possible à la main, puis ajoutez deux tiers de tour à l'aide d'une pince ou d'une clé.

-  Pour un bon fonctionnement, raccordez les deux vannes d'arrivée d'eau (chaude et froide). Si l'une d'entre elles (ou les deux) n'est pas raccordée, l'erreur « nF » (pas de remplissage) risque de s'afficher.

3. Ouvrez les robinets d'eau CHAUDE et FROIDE puis vérifiez tous les raccords : la vanne d'arrivée d'eau et les tuyaux ne doivent présenter aucune fuite.

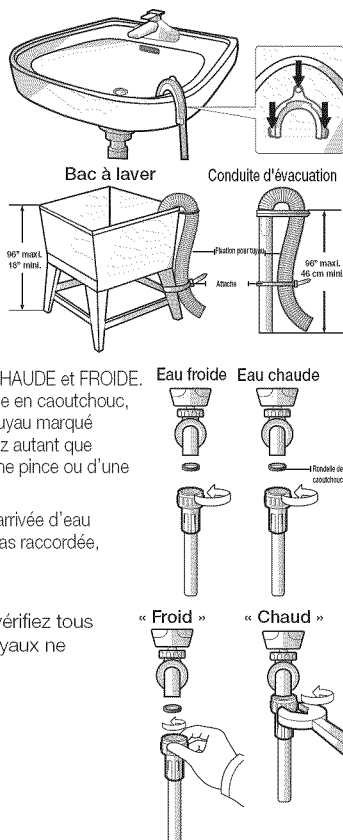

4. Faites glisser votre lave-linge à l'emplacement choisi.
5. Mettez votre lave-linge de niveau en tournant les pieds vers la gauche ou la droite manuellement ou à l'aide de la clé fournie.
Une fois le lave-linge stabilisé, serrez les écrous de blocage à l'aide de la clé ou d'un tournevis (plat).
6. Branchez le cordon d'alimentation sur une prise murale à trois broches (120 V, 60 Hz) protégée par un fusible de 15 A (ou un disjoncteur comparable).
La troisième broche du cordon d'alimentation permet de relier votre lave-linge à la terre une fois branchée sur une prise murale à trois broches mise à la terre.

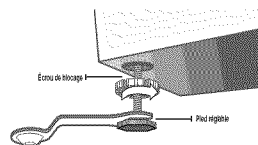
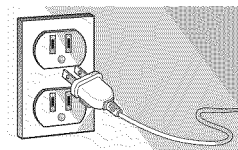

- ☑ Les quatre côtés de votre lave-linge doivent être à niveau. Utilisez un niveau à bulle sur les quatre côtés du lave-linge pour le vérifier. Nous vous recommandons de vérifier votre lave-linge après environ une douzaine de lavages pour vous assurer qu'il est toujours de niveau.

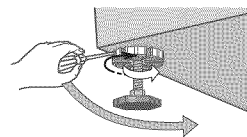

- ☑ Évitez d'endommager les pieds. Ne déplacez pas le lave-linge si les écrous de blocage des pieds ne sont pas serrés.

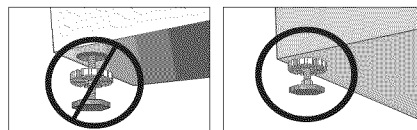

ÉTAPE 4

Mode de calibrage

Votre lave-linge Samsung détecte automatiquement le poids du linge.

Pour une détection plus précise du poids, exécutez le mode de calibrage après l'installation.



Pour exécuter le Calibration Mode (Mode de calibrage), respectez les étapes suivantes :

1. Allumez le lave-linge.
2. Appuyez simultanément sur les boutons **Temp. (Température)** et **Delay Start (Départ différé)** durant au moins 3 secondes.
3. Retirez tout le contenu du bac et fermez le hublot.
4. Appuyez sur le bouton **Start/Pause (Démarrer/Pause)**.
5. Le tambour tourne dans le sens horaire et anti-horaire pendant environ 3 minutes.
6. Lorsque le mode de calibrage est terminé, le message « En/End » (Programme terminé) apparaît à l'écran et le lave-linge s'éteint automatiquement. Le lave-linge est maintenant prêt à être utilisé.





mode d'emploi

 afin de limiter les risques d'incendie, d'électrocution ou de blessures, consultez la section **CONSIGNES IMPORTANTES DE SÉCURITÉ** avant d'utiliser cet appareil.

CHARGEMENT DU LAVE-LINGE

- Vous pouvez remplir le tambour de vêtements secs non pliés, mais **NE LE SURCHARGEZ PAS**. Aux 3/4 de sa capacité au maximum.
 - Toute surcharge risque de réduire l'efficacité du lavage et de provoquer une usure excessive et éventuellement un froissage du linge.
 - Lavez le linge délicat comme les soutiens-gorge, bas et autres types de lingerie à l'aide du programme « Délicats », avec les articles légers similaires.
 - Lorsque vous lavez des articles volumineux ou un faible nombre d'articles qui ne remplissent pas complètement le tambour (ex : tapis, peluches, un ou deux pulls, etc.), ajoutez quelques serviettes afin d'améliorer l'essorage.
-  Lors de l'essorage, le lave-linge peut ajouter de l'eau pour redistribuer les vêtements afin de compenser les éventuels déséquilibres dans le tambour.
- Lorsque vous lavez du linge très sale, ne surchargez pas votre lave-linge afin d'obtenir de meilleurs résultats.
 - Lorsque le voyant « Ajout de vêtements  » s'allume (voir page 24), vous pouvez ajouter ou retirer du linge durant le cycle de lavage.
 1. Appuyez sur le bouton **Start/Pause (Démarrer/Pause)**.
 2. Attendez que le voyant de verrouillage du hublot s'éteigne (5 secondes).
 3. Ajoutez l'article, fermez le hublot et appuyez sur le bouton **Start/Pause (Démarrer/Pause)**.
Au bout de 10 secondes, le programme redémarre.
-  Pour assurer la qualité du lavage, ajoutez les articles oubliés dans les cinq minutes suivant le début du programme de lavage.

LAVAGE : CONSIGNES ÉLÉMENTAIRES

1. Appuyez sur le bouton **Marche**, ouvrez le hublot et chargez le lave-linge.
 2. Fermez le hublot.
-  **ATTENTION** Poussez le linge à l'intérieur du tambour afin d'éviter qu'il ne se coince dans le hublot ou qu'il tombe.
3. Versez la lessive et les additifs éventuels dans le bac (voir pages 27 et 28).
 4. Sélectionnez les options et le programme appropriés à la charge de linge (voir pages 21 à 23 et 26).
 5. Appuyez sur le bouton **Start/Pause (Démarrer/Pause)**.
-  Le tambour tourne automatiquement et mesure le poids de linge sans ajouter d'eau afin de régler le temps de lavage. (L'affichage tournant sur le panneau d'affichage indique que le poids du linge est en cours de mesure.)
6. Le voyant de lavage s'allume.
 7. Une estimation de la durée de lavage s'affiche alors sur l'écran.
Cette durée varie régulièrement, car elle reflète le temps restant avant la fin du programme.
-  La durée réelle nécessaire à la réalisation d'un programme peut différer de la durée estimée affichée sur l'écran en fonction de la pression et de la température de l'eau, du type de lessive utilisé et du linge à nettoyer.
8. Avant de se remplir, votre lave-linge émet une série de cliquetis ; ces cliquetis indiquent qu'il vérifie que le hublot est bien verrouillé et qu'il effectue une vidange rapide.
-  • Une fois le programme terminé, le voyant de verrouillage du hublot s'éteint et le message « End » (Fin) s'affiche à l'écran.
- **NE TENTEZ PAS** d'ouvrir le hublot avant l'extinction du voyant de verrouillage. Pour ajouter un article oublié, reportez-vous à la section « Chargement du lave-linge » ci-dessus.
 - Lorsque vous redémarrez votre lave-linge après l'avoir mis en pause, le programme reprend dans les 15 secondes suivant l'ordre.
 - Si vous appuyez sur le bouton **Power (Marche/Arrêt)**, le programme est annulé et le lave-linge s'arrête.
 - Les voyants Prélavage, Lavage, Rinçage et Essorage s'allument lorsque les parties du programme correspondantes sont en cours.
-  **AVERTISSEMENT** Ne posez aucun objet sur l'appareil lorsque celui-ci est en cours de fonctionnement.

effectuer un lavage

PRÉSENTATION DU PANNEAU DE COMMANDES

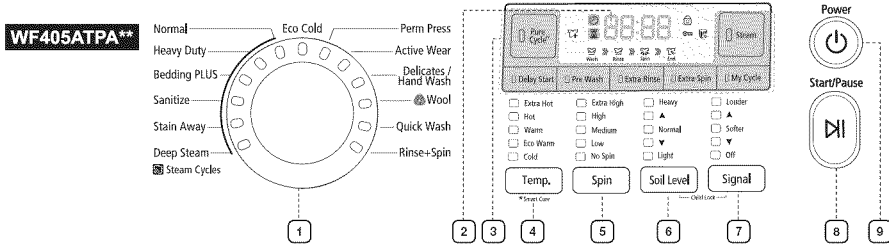

1 Sélecteur de programme

Permet de sélectionner le programme adapté au type de linge.

Le schéma de rotation et la vitesse d'essorage sont déterminés en fonction du programme.

 Pour réduire le froissage du linge, sélectionnez le programme Repassage facile.

Eco Cold (Éco-froid) : offre un soin quotidien non négligeable et une importante économie d'énergie pour le linge moyennement sale et peu sale en utilisant uniquement l'eau froide.

Il nettoie aussi efficacement que le lavage à l'eau chaude du programme **Normal classique*** (options Normal (Normalement sale) et Light Soil (Légèrement sale)). (Les performances de lavage du programme Eco Cold (Eco - Froid) peuvent ne pas être équivalentes à celles du programme Normal classique sous l'option Heavy Soil (Très sale). Pour de meilleurs résultats, la charge maximale recommandée est de 8 livres.

* **Programme Normal classique** - programme normal sur les lave-linge à chargement frontal Samsung anciens ou actuels commercialisés jusqu'en 2009, sans PowerFoam.

Normal : adapté à la plupart des textiles (ex. : coton), linge de maison et linge moyennement sale.

Heavy Duty (Grand rendement) : adapté au linge très sale et aux tissus épais grand teint.

Bedding PLUS (Literie plus) : ce programme permet de sécher des objets volumineux, comme les couvertures, les draps et les couettes. Pour laver les objets volumineux, utilisez une lessive liquide.

Sanitize (Stérilisation) : convient au linge très sale et tissus grand teint. La température de l'eau atteint 65,56 °C afin d'éliminer les bactéries.

 Si vous sélectionnez Pause lors de la phase de chauffe du programme Stérilisation, le hublot reste verrouillé pour des raisons de sécurité.

Stain Away (Anti-tache) : pour des vêtements tachés. Le programme Anti-tache permet une élimination très performante des taches, avec un soin extrême et permet d'éviter le prétraitement des taches. Pour de meilleurs résultats, nous vous recommandons d'utiliser l'option Haute température de ce programme afin d'éliminer les taches les plus tenaces (la résistance interne augmente la température de lavage).

Deep Steam (Vapeurs profondes) : adapté aux vêtements très sales et aux tissus grand teint, ce programme lave à très haute température et utilise la vapeur pour une plus grande efficacité.

Perm Press (Repassage facile) : adapté aux tissus synthétiques, infroissables et au linge peu à moyennement sale.

Active Wear (Vêtements quotidiens) : utilisez ce programme pour laver les vêtements de sports tels que les maillots, les shorts, les T-shirts/hauts et autres. Ce programme permet d'éliminer la saleté du linge délicat de manière efficace avec un lavage adapté.

Delicates/Hand Wash (Déliçats/Lavage à la main) : textiles transparents, lingerie fine, soie et autres textiles délicats à laver à la main. Pour de meilleurs résultats, utilisez de la lessive liquide.

effectuer un lavage

	<p>Wool (Laine) : adapté aux lainages lavables en machine. La charge doit être inférieure à : 3,6 kg. Pour de meilleurs résultats, il est recommandé de ne pas dépasser une charge de 1,99 kg.</p> <ul style="list-style-type: none">Le programme Laine lave le linge en déplaçant le tambour horizontalement afin de préserver les caractéristiques des fibres de la laine et d'éviter l'endommagement du linge. Il s'arrête ensuite un instant pour permettre au linge de tremper dans l'eau. Cette interruption du lavage avec le programme Laine est normale.Il est recommandé d'utiliser une lessive neutre pour éviter d'endommager le linge et améliorer les performances de lavage.  <p>Le programme Laine de ce lave-linge a été approuvé par Woolmark pour le lavage des produits Woolmark lavables en machine, pour autant que ces produits soient lavés conformément aux instructions mentionnées sur l'étiquette et à celles fournies par le fabricant de ce lave-linge (M1208).</p> <p>Quick Wash (Lavage express) : adapté aux vêtements peu sales dont vous avez besoin rapidement.</p> <p>Rinse + Spin (Rinçage et essorage) : utilisez ce programme pour le linge qui n'a besoin que d'un rinçage ou pour ajouter de l'adoucissant.</p>
2 Écran numérique	<p>Cet affichage numérique est très fonctionnel. Il affiche consignes et diagnostics tout en vous informant sur l'état du programme et le temps restant.</p>
3 Options de programme	<p>Permet de sélectionner différentes options de programme.</p> <p>Pure Cycle™ : utilisez ce cycle pour éliminer la saleté et les bactéries du tambour. Une utilisation régulière (toutes les 40 lessives) est recommandée. Aucune lessive ni eau de Javel n'est nécessaire (voir page 32).</p> <p>Steam (Vapeur) : appuyez sur ce bouton pour utiliser la fonction de lavage vapeur. Le lavage vapeur est disponible avec les programmes Normal, Heavy Duty (Grand rendement), Bedding PLUS (Literie plus), Sanitize (Stérilisation), Stain Away (Anti-tache) et Deep Steam (Vapeurs profondes). Pour le linge très sale et grand teint, le lavage vapeur améliore l'élimination des taches et utilise moins d'eau (voir page 26). La vapeur peut ne pas être visible au cours du programme Steam (Vapeurs), et peut également ne pas être toujours visible lorsque le cycle vapeur complet est réalisé.</p> <p>Delay Start (Départ différé) : permet de différer le départ d'un programme de 24 heures maximum, par tranches d'une heure. L'heure affichée est celle à laquelle le lavage commencera. (Voir page 24).</p> <p>Pre Wash (Prélavage) : pour utiliser cette fonction, ajoutez de la lessive dans le bac de prélavage. Lors de la mise en marche, le lave-linge se remplit d'eau froide et de lessive, actionne la rotation du tambour, se vide, puis poursuit avec le programme de lavage sélectionné. Cette option ne peut pas être utilisée avec tous les programmes (voir pages 27 et 28).</p> <p><input checked="" type="checkbox"/> Vous ne pouvez pas sélectionner l'option prélavage avec les programmes suivants : Laine, Lavage express, Délicats/Lavage à la main et Rinçage et essorage.</p> <p>Extra Rinse (Rinçage plus) : permet d'allonger un cycle de rinçage supplémentaire à la fin du programme afin de mieux éliminer les additifs et les parfums.</p> <p>Extra Spin (Essorage Extra) : prolonge le temps d'essorage pour éliminer davantage d'eau du linge.</p> <p>My Cycle (Mon cycle) : permet de programmer votre cycle préféré : température, essorage, degré de salissure, option, etc. (voir page 25).</p>
4 Bouton de sélection Temp. (Température)	<p>Appuyez plusieurs fois sur ce bouton pour faire défiler les différentes températures disponibles.</p> <p>Extra Hot (Très chaud) : linge très sale, tissus grand teint.</p> <p>Hot (Chaud) : blancs et linge très sale, textiles grand teint.</p> <p>Warm (Tiède) : textiles grand teint. Si cette température est sélectionnée pour le rinçage, seul le rinçage final sera tiède.</p> <p>Les rinçages intermédiaires se feront à froid afin de limiter la consommation d'énergie.</p> <p>Eco Warm (Éco - Tiède) : linge moyennement sale, textiles grand teint, la plupart des articles infroissables.</p> <p>Cold (Froid) : linge très peu sale, couleurs vives.</p>

<p>5 Bouton de sélection Spin (Essorage)</p>	<p>Appuyez sur ce bouton à plusieurs reprises pour faire défiler les différentes options d'essorage disponibles.</p> <p>Extra High (Très élevé) : élimine un maximum d'eau du linge pendant l'essorage.</p> <p> Afin de minimiser le froissage des tissus infroissable et ne supportant pas le repassage, N'UTILISEZ PAS l'option d'essorage « Très élevé » et ne surchargez pas votre lave-linge.</p> <p>High (Élevée) : sous-vêtements, T-shirts, jeans et cotons épais.</p> <p>Medium (Moyenne) : jeans, tissus infroissables ou sans repassage et synthétiques.</p> <p>Low (Faible) : articles délicats nécessitant une vitesse d'essorage moindre.</p> <p>No Spin (Sans essorage) : vidange le lave-linge sans effectuer d'essorage. À utiliser pour le linge extrêmement délicat ne pouvant être essoré.</p>
<p>6 Bouton de sélection de Soil (salissure)</p>	<p>Permet de sélectionner le degré de salissure/temps de lavage. (Light (Peu sale) → ▼ → Normal (Normal) → ▲ → Heavy (Très sale))</p> <p>Heavy (Très sale) : linge très sale.</p> <p>▲</p> <p>Normal (Normal) : linge moyennement sale. Ce réglage convient à la plupart des lessives.</p> <p>▼</p> <p>Light (Peu sale) : linge peu sale.</p>
<p>7 Bouton Signal</p>	<p>Appuyez sur le bouton pour choisir le volume du signal sonore. (Désactivé → ▼ → Léger → ▲ → Fort)</p>
<p>8 Bouton Start/Pause (Démarrer/Pause)</p>	<p>Appuyez sur ce bouton pour interrompre et relancer les programmes.</p>
<p>9 Bouton Power (Marche/Arrêt)</p>	<p>Appuyez une fois sur ce bouton pour mettre le lave-linge en marche et une nouvelle fois pour l'éteindre. Si le lave-linge reste allumé pendant plus de 10 minutes sans qu'aucun bouton ne soit actionné, il s'éteint automatiquement.</p>



Sécurité enfant

Cette fonction empêche les enfants de jouer avec le lave-linge.

Une fois la sécurité enfant activée, le panneau de commande ne peut pas être activé, empêchant ainsi les enfants de jouer avec le lave-linge.

Activation de la fonction Sécurité enfant

Maintenez simultanément enfoncés les boutons **Soil Level (salissure)** et **Signal** pendant environ 3 secondes.

- Lorsque la fonction Sécurité enfant est activée, le hublot se verrouille et le voyant « Child Lock (Sécurité enfant)  » s'allume.
- Si vous appuyez sur le bouton **Start/Pause (Démarrer/Pause)** après avoir activé la fonction Sécurité enfant, aucun bouton n'est actif sauf le bouton **Power (Marche/Arrêt)**.
- Si vous appuyez sur un bouton alors qu'ils sont inactifs, le voyant « Child Lock (Sécurité enfant)  » clignote.

Pause de la fonction Sécurité enfant

Lorsque le hublot est verrouillé ou si les boutons sont inactifs car la fonction Sécurité enfant est activée, vous pouvez mettre en pause la Sécurité enfant pendant 1 minute en maintenant appuyés simultanément les boutons **Soil Level (Souillure)** et **Signal** pendant environ 3 secondes.

- Si le mode Sécurité enfant est mis momentanément en pause, le hublot est déverrouillé pendant 1 minute pour plus de commodité. Pendant ce laps de temps, le voyant « Sécurité enfant  » clignote.
- Si le hublot est ouvert alors que la minute est écoulée, une alarme retentit pendant 2 minutes maximum.
- Si le hublot est fermé avant que ne soit écoulé ce temps, il est verrouillé et la fonction Sécurité enfant est réactivée. Si vous fermez le hublot après 2 minutes, celui-ci n'est pas automatiquement verrouillé et une alarme retentit.

effectuer un lavage

Désactivation de la fonction Sécurité enfant

Maintenez simultanément enfoncés les boutons **Spin (Essorage)** et **Soil Level (salissure)** pendant environ 6 secondes.

- Si la fonction Sécurité enfant est désactivée, le hublot est déverrouillé et le voyant « Child Lock (Sécurité enfant) » s'éteint.



- La fonction Sécurité enfant permet d'éviter que les enfants ou personnes handicapées ne fassent fonctionner involontairement le lave-linge et ne se blessent.
- Si un enfant entre dans le lave-linge, il risque d'être piégé et d'étouffer.
- Une fois la fonction Sécurité enfant activée, elle reste active même si la machine est mise hors tension.
- L'ouverture du hublot par la force peut entraîner des blessures du fait des dommages causés à l'appareil.



Pour ajouter du linge après activation de la fonction Sécurité enfant, vous devez d'abord l'interrompre ou la désactiver.



Si vous voulez ouvrir le hublot de l'appareil alors que la fonction Sécurité enfant est activée :

- Mettez en pause ou désactivez la fonction Sécurité enfant.
- Mettez le lave-linge hors tension, puis allumez-le à nouveau.

Ajout de vêtements

Il est possible d'ajouter ou de retirer du linge après le démarrage du lavage tant que le voyant « **Ajout de vêtements**  » est allumé. Une pression sur le bouton **Start/Pause (Démarrer/Pause)** permet de déverrouiller le hublot, sauf si l'eau est trop chaude ou si l'appareil contient trop d'eau. Si vous ne parvenez pas à déverrouiller le hublot et souhaitez poursuivre le cycle de lavage, fermez le hublot et appuyez sur le bouton **Start/Pause (Démarrer/Pause)**.

Départ différé

Vous pouvez programmer votre lave-linge pour qu'il démarre automatiquement plus tard, en choisissant un départ différé. L'heure affichée est celle à laquelle le lavage commencera.

1. Programmez votre cycle de lavage.
2. Appuyez sur le bouton **Delay Start (Départ différé)** à plusieurs reprises jusqu'à obtenir le délai souhaité.
3. Appuyez sur le bouton **Start/Pause (Démarrer/Pause)**. Le voyant « Delay Start (Départ différé) » s'allume et l'horloge lance le compte à rebours.
4. Pour annuler la fonction Départ différé, appuyez sur le bouton **Power (Marche/Arrêt)** puis remettez le lave-linge en marche.

Mon cycle

Permet d'activer votre programme de lavage personnalisé (température, essorage, souillure, etc.) à l'aide d'un seul bouton. En appuyant sur le bouton **My Cycle (Mon cycle)**, vous activez les réglages définis lors du précédent mode **Mon cycle**. Le voyant **Mon cycle** allumé indique que ce mode est activé. Vous pouvez sélectionner toutes les options en mode **Mon cycle** comme suit.

1. Appuyez sur le bouton **My Cycle (Mon cycle)** sur le panneau de commande.
 2. Sélectionnez le programme à l'aide de la molette de **sélection de programme**.
 3. Définissez ensuite les options de votre choix.
-  Voir page 37 pour connaître les options possibles pour chaque programme.
4. Démarrez le mode **Mon cycle** en actionnant le bouton **Start/Pause (Démarrer/Pause)** en mode **Mon cycle**.
Le programme et les options que vous avez sélectionnés s'afficheront la prochaine fois que vous sélectionnez le mode **Mon cycle**.

-  Vous pouvez modifier les réglages du programme **Mon cycle** en répétant la procédure indiquée ci-dessus. La dernière configuration définie s'affichera la prochaine fois que vous utiliserez le programme **Mon cycle**.
Pour effectuer des réglages My Cycle (Mon cycle), laissez se terminer un programme de lavage entier. Si pour une quelconque raison, le cycle de lavage est interrompu et si le lave-linge ne termine pas le cycle, il ne sera pas programmé pour une utilisation ultérieure.

Smart Care

Cette fonction vous permet de vérifier l'état du lave-linge à l'aide d'un téléphone intelligent.

1. Appuyez sur le bouton **Smart Care (Entretien intelligent)** en le maintenant enfoncé pendant 3 secondes pour utiliser la fonction si une erreur se produit ou si vous n'avez actionné aucun bouton depuis la mise en marche du lave-linge.
 - L'historique du code d'erreur est supprimé après l'utilisation de la fonction.
2. Si la fonction Smart Care (Entretien intelligent) est activée, le voyant situé sur la fenêtre d'affichage tourne pendant 2 ou 3 secondes puis le voyant Smart Care (Entretien intelligent) s'allume à l'écran.
3. Lancez l'application Smart Care sur votre téléphone intelligent.
 - La fonction Smart Care (Entretien intelligent) est optimisée avec Galaxy S, Galaxy S2, iPhone 4 et iPhone 4S.
4. Réglez la caméra de votre téléphone intelligent sur le panneau d'affichage du lave-linge.
5. Si la caméra du téléphone intelligent est mise au point sur le panneau d'affichage du lave-linge, l'affichage et le message d'erreur sont reconnus automatiquement et le type d'erreur et les mesures à prendre s'affichent sur le téléphone intelligent.
6. Si le téléphone intelligent ne reconnaît pas le code d'erreur plusieurs fois, veuillez saisir manuellement le code d'erreur affiché sur le panneau du lave-linge dans l'application Smart Care.

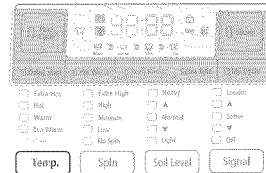

-  Téléchargement de l'application Smart Care
- Téléchargez l'application Samsung Laundry App sur votre téléphone intelligent via Android market ou Apple App store. (**Terme de recherche : Samsung Smart Washer/Dryer**)

-  Consignes à suivre lors de l'utilisation de Smart Care
- Si l'éclairage d'une ampoule, d'une lampe fluorescente ou d'un voyant se reflète sur le panneau d'affichage du lave-linge, le téléphone intelligent est susceptible de ne pas reconnaître le panneau ou le message d'erreur facilement.
 - Si vous maintenez le téléphone intelligent avec un angle relatif trop important par rapport à l'avant du panneau d'affichage, il peut ne pas être en mesure de reconnaître le code d'erreur. Pour de meilleurs résultats, maintenez le téléphone intelligent de sorte que l'avant du panneau et le téléphone intelligent soient parallèles ou quasiment.

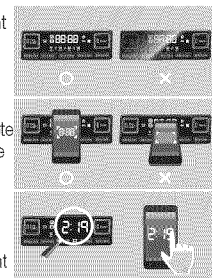



effectuer un lavage

Laver du linge à l'aide du sélecteur de programme

Votre nouveau lave-linge vous simplifie la tâche grâce au système de contrôle automatique « Fuzzy Control » de Samsung. Lorsque vous choisissez un programme, le lave-linge définit les options appropriées en matière de température, de temps et de vitesse de lavage.

1. Ouvrez le robinet de votre lavabo.
2. Actionnez le bouton **Power (Marche/Arrêt)**.
3. Ouvrez le hublot.
4. Chargez les articles un par un dans le tambour, sans les tasser ni surcharger le lave-linge.
5. Fermez le hublot.
6. Ajoutez la lessive, l'adoucissant et le liquide de prélavage (si nécessaire) dans les bacs correspondants.
 -  Le prélavage est uniquement disponible lors de la sélection des programmes Normal, Heavy Duty (Grand rendement), Perm Press (Repassage facile), Stain Away (Anti-tache), Active Wear (Vêtements quotidiens) et Bedding PLUS (Lingerie plus) Effectuez un cycle de prélavage uniquement si le linge à laver est très sale.
7. Utilisez la molette de sélection de programme pour sélectionner le programme adéquat en fonction du type de tissu : Normal, Heavy Duty (Grand rendement), Perm Press (Repassage facile), Sanitize (Stérilisation), Bedding PLUS (Lingerie plus), Deep Steam (Vapeurs profondes), Eco Cold (Éco-froid), Stain Away (Anti-tache), Active Wear (Vêtements quotidiens), Delicates/Hand Wash (Déliçats/Lavage à la main), Wool (Laine), Quick Wash (Lavage express), Rinse + Spin (Rinçage et essorage) et Spin Only (Essorage seulement). Le voyant correspondant au programme sélectionné s'allume sur le panneau de commande.
8. À ce stade, vous pouvez sélectionner la température de lavage, le nombre de cycles de rinçage, la vitesse d'essorage et l'heure du départ différé en appuyant sur le bouton d'option correspondant.
9. Appuyez sur le bouton **Start/Pause (Démarrer/Pause)** pour démarrer le lavage. L'indicateur de progression s'allume et le temps de lavage restant apparaît à l'écran.

Option Pause

1. Lorsque le voyant « Ajout de vêtements  » est allumé, vous pouvez ajouter ou retirer du linge.
2. Appuyez sur le bouton **Start/Pause (Démarrer/Pause)** pour déverrouiller le hublot.
 -  Vous ne pouvez pas ouvrir le hublot lorsque l'eau est trop CHAUDE ou son niveau trop ÉLEVÉ.
3. Après avoir refermé le hublot, appuyez sur le bouton **Start/Pause (Démarrer/Pause)** pour redémarrer le cycle de lavage.

UTILISATION DU LAVAGE VAPEUR

Si vous utilisez le lavage vapeur, la vapeur agit au moment le plus opportun pour la quantité de linge détectée, optimise l'effet de la vapeur, augmente la température de lavage, améliore l'effet de trempage ainsi que les performances de lavage.

1. Chargez le lave-linge.
2. Appuyez sur le bouton **Power (Marche/Arrêt)**.
3. Tournez la molette de sélection de programme et choisissez un **Steam Cycle (Programme vapeur)**. (Vapeur est automatiquement sélectionné avec le programme Vapeur profondes.)
4. Appuyez sur le bouton **Steam (Vapeur)**.
5. Ajoutez la lessive et l'adoucissant dans les compartiments correspondants jusqu'au trait.
6. Appuyez sur le bouton **Start/Pause (Démarrer/Pause)**.
: Le lave-linge pèse le linge et sélectionne automatiquement les meilleures conditions de lavage.

 La vapeur n'est pas nécessairement visible pendant les cycles Vapeur. La vapeur n'est pas obligatoirement utilisée pendant tout le cycle de lavage vapeur.

UTILISATION DE LA LESSIVE

Votre lave-linge est conçu pour fonctionner avec des lessives haute efficacité (HE).

- Pour de meilleurs résultats de lavage, utilisez une lessive haute efficacité telle que Tide HE, Wisk HE, Cheer HE ou Gain HE*. Les lessives haute efficacité contiennent des agents anti-mousse chargés de réduire, voire d'éliminer la mousse. Lorsqu'il y a moins de mousse, la charge tourne plus efficacement et le lavage est optimisé.



Une lessive classique n'est PAS recommandée. Utilisez uniquement des lessives HE.



Il est possible qu'une diminution de la quantité de lessive entraîne un lavage moins efficace. Il est important de pré-traiter les taches, de trier soigneusement le linge en fonction des couleurs et du degré de salissure et d'éviter de surcharger le lave-linge.

* Les noms de marque sont des marques déposées de leurs fabricants respectifs.

FONCTIONS

Distributeur automatique

Votre lave-linge dispose de bacs séparés pour la lessive, le produit javellisant non décolorant, l'eau de Javel chlorée et l'adoucissant. Répartissez tous les additifs de lavage dans leurs bacs respectifs avant de démarrer votre lave-linge.

Le distributeur automatique DOIT TOUJOURS être fermé avant de démarrer le lave-linge.

N'OUVREZ PAS le distributeur automatique lorsque votre lave-linge est en marche.

Points importants :

- Respectez toujours les quantités prescrites par le fabricant de la lessive.
- Il s'agit du compartiment réservé à la lessive qui sera expulsée dans le tambour lors du cycle de lavage principal.



Avant d'utiliser une lessive en poudre, retirez le support du bac à lessive liquide de ce compartiment. La lessive en poudre ne sera pas expulsée du bac de lessive liquide.

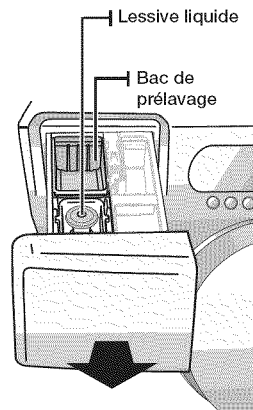

Bac à lessive

- Versez la quantité recommandée de lessive directement dans le bac à lessive avant de démarrer votre lave-linge.

effectuer un lavage

Bac de prélavage

Lorsque vous utilisez l'option de prélavage, vous devez ajouter de la lessive dans le bac de prélavage et dans celui de lessive. La lessive sera automatiquement distribuée au cours du prélavage.

- Si vous utilisez une lessive haute efficacité (HE), ajoutez 1/3 de la quantité recommandée dans le bac de prélavage et les 2/3 restants dans le bac à lessive.

Bac à eau de Javel

(eau de Javel chlorée liquide uniquement)

1. Ajoutez l'eau de Javel chlorée dans le bac correspondant. **NE DÉPASSEZ PAS** le trait de remplissage maximum.
2. Évitez de renverser du produit ou de trop remplir le bac.
3. Votre lave-linge libère automatiquement l'eau de Javel dans le tambour au moment opportun.
4. Celle-ci est automatiquement diluée avant d'atteindre le linge.

- ☒ • Ne versez jamais d'eau de Javel chlorée directement sur le linge ou dans le tambour. Ce produit chimique puissant peut endommager et décolorer les fibres s'il n'est pas utilisé correctement.
- Les activateurs de lavage oxygène ou les produits javellisants non décolorants peuvent être ajoutés dans le tambour avant de placer le linge.
- Placez le linge dans le tambour uniquement après avoir confirmé que les activateurs de lavage oxygène ou les produits javellisants ont complètement pénétré dans le trou du tambour.
- Pour utiliser simultanément la lessive en poudre et les activateurs de lavage oxygène ou les produits javellisants non décolorants en poudre, il est plus efficace de les mettre ensemble avant d'ajouter le linge. Lorsque vous utilisez de la lessive en poudre, n'oubliez pas de retirer le support de lessive liquide du compartiment à lessive.

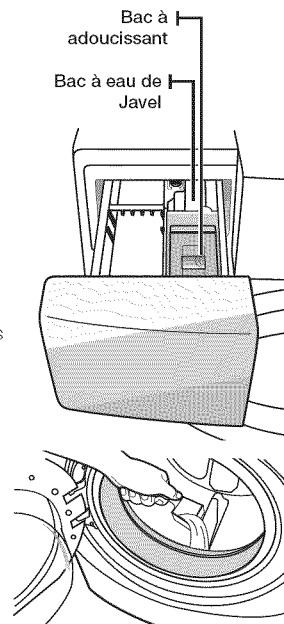

Bac à adoucissant

1. Versez la quantité recommandée d'adoucissant liquide dans le bac correspondant. Pour des charges plus petites, utilisez moins d'un bouchon de produit.
2. L'adoucissant doit être dilué dans de l'eau pour atteindre le trait de remplissage maximum.
3. Le distributeur libère automatiquement l'adoucissant liquide à un moment bien précis du cycle de rinçage.

- ☒ • Utilisez le bac à adoucissant pour les adoucissants liquides **UNIQUEMENT**.
- **N'UTILISEZ PAS** de boule doseuse d'adoucissant (type Downy Ball*) dans le bac d'adoucissant de ce lave-linge. Elle ne libérera pas l'adoucissant au moment opportun. Utilisez le bac d'adoucissant.

* Les noms de marque sont des marques déposées de leurs fabricants respectifs.

- ☒ Si vous dépassez la quantité recommandée dans les bacs de lessive, d'agent de blanchiment ou d'adoucissant, le contenu du bac sera automatiquement déversé dans le lave-linge. Cela pourrait endommager le linge se trouvant dans le tambour.

entretien de votre lave-linge

NETTOYER L'EXTÉRIEUR

Fermez les robinets d'alimentation en eau après avoir terminé la lessive de la journée afin d'empêcher tout dégât des eaux. Laissez le hublot ouvert pour permettre à l'intérieur de votre lave-linge de sécher. Utilisez un chiffon doux pour essuyer les traces de lessive, d'agent de blanchiment ou d'autres produits sur les parois de la machine.

Conseils de nettoyage recommandés :

Panneau de commande : nettoyez-le avec un chiffon doux et humide. N'utilisez pas de poudres abrasives ni de tampons à récurer. Ne vaporisez aucun produit d'entretien directement sur le panneau de commande.

Châssis : nettoyez-le à l'eau et au savon.

NETTOYER L'INTÉRIEUR

Nettoyez régulièrement le tambour pour enlever la poussière, la saleté, les odeurs, les moisissures ou les bactéries qui pourraient s'y être accumulées après une lessive.

Le non-respect de ces instructions peut avoir des conséquences désagréables, comme le dégagement d'odeurs désagréables ou le transfert de traces indélébiles sur le lave-linge ou le linge.

Éliminez les dépôts calcaires si besoin. Utilisez un produit adapté aux lave-linge.

NETTOYER LES BACS

Il convient de nettoyer régulièrement le distributeur automatique afin d'en retirer les résidus de produits de lavage.

1. Retirez le support de lessive liquide du compartiment à lessive.
2. Retirez le bouchon du siphon des bacs à adoucissant et à eau de Javel.
3. Nettoyez les différents éléments à l'eau claire.
4. Nettoyez le compartiment du distributeur à l'aide d'une brosse souple.
5. Remettez le bouchon du siphon en place en appuyant dessus.
6. Remettez le support de lessive liquide en place.
7. Lancez un programme Rinçage et essorage à vide.

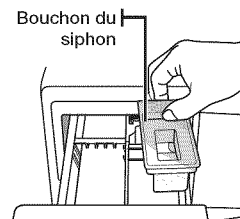
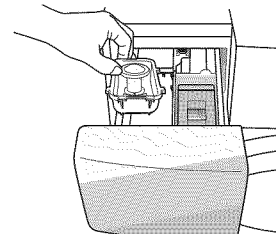

ENTREPOSAGE DE VOTRE LAVE-LINGE

Les lave-linge peuvent être endommagés si l'eau n'est pas retirée des tuyaux et des composants internes avant l'entreposage. Avant d'entreposer votre lave-linge, procédez comme suit :

- Sélectionnez le programme Lavage express et versez de l'eau de Javel dans le distributeur automatique. Faites fonctionner le lave-linge à vide.
- Fermez les robinets d'eau et débranchez les tuyaux d'arrivée.
- Débranchez votre lave-linge de l'alimentation électrique et laissez le hublot du lave-linge ouvert pour aérer l'intérieur du tambour.
- Si vous entreposez votre lave-linge à des températures inférieures à 0 °C, attendez que l'eau gelée à l'intérieur dégèle avant de l'utiliser à nouveau.

entretien de votre lave-linge

NETTOYER LE FILTRE À IMPURETÉS

Il est recommandé de nettoyer le filtre à impuretés si l'eau ne se vidange pas bien ou si le message d'erreur « nd » s'affiche.

1. Ouvrez le capot du filtre en appuyant dessus, puis en tirant sur la languette plastique.

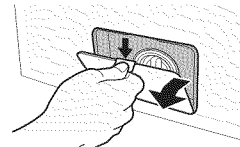

2. En maintenant le bouchon de vidange, tirez le tuyau de vidange accroché sur le guide situé à l'avant. Évitez de tirer le tuyau trop fort.
3. Placez un récipient sous le lave-linge pour recueillir l'eau restante. Ensuite, tenez le tuyau de vidange dans une main et de l'autre, tournez le bouchon de vidange d'urgence dans le sens inverse des aiguilles d'une montre pour le retirer du tuyau.
4. Vidangez toute l'eau.

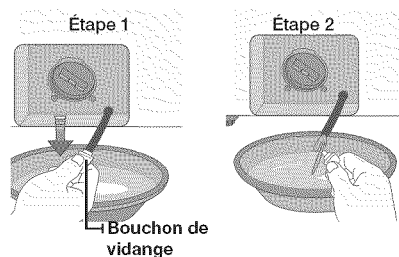

5. Tournez le bouchon du filtre à impuretés dans le sens anti-horaire, puis retirez le bouchon et le filtre à impuretés du lave-linge.



6. Retirez toute impureté et autre corps étranger pris dans le filtre et nettoyez ce dernier. Assurez-vous que l'hélice de la pompe de vidange située derrière le filtre n'est pas bloquée.

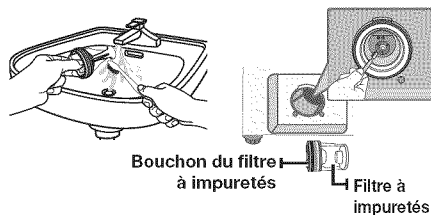

7. Une fois le filtre nettoyé, remplacez-le sur le lave-linge et refermez le bouchon. Tournez le bouchon du filtre à impuretés dans le sens des aiguilles d'une montre jusqu'à ce que le repère de celui-ci soit placé à midi, face au repère marqué sur le lave-linge.
8. Remettez en place le bouchon de vidange d'urgence sur le tuyau de vidange puis accrochez le tuyau sur son guide.
9. Remplacez le capot de filtre.

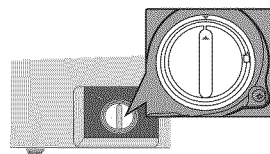

NETTOYAGE DU JOINT DU HUBLLOT/DU SOUFFLET

1. Ouvrez le hublot et retirez tous les vêtements ou articles du tambour.
2. Vérifiez que le joint gris/le soufflet ① situés entre le couvercle et le tambour ne sont pas contaminés par des substances étrangères.
Pour ce faire, retournez-les ②.

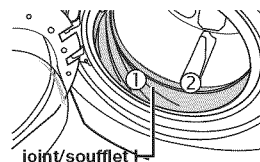

3. Si des substances étrangères sont présentes, retirez-les.
4. Si vous constatez des zones tachées, essuyez-les en respectant la procédure ci-dessous :
 - a) Mélangez soigneusement $\frac{1}{4}$ de tasse (177 ml) d'eau de Javel chlorée et 1 gallon (3,8 l) d'eau chaude du robinet.
 - b) Frottez la zone tachée du joint/soufflet avec un chiffon humide, imbibé de la solution diluée.
 - c) Laissez reposer 5 minutes.
 - d) Essuyez soigneusement la zone avec un chiffon sec et laissez le hublot ouvert pour que l'intérieur du lave-linge sèche.



IMPORTANT :

- portez toujours des gants en caoutchouc pour les opérations de nettoyage prolongées.
- Reportez-vous aux instructions du fabricant de l'eau de Javel pour utiliser le produit correctement.

PROTECTION DU CAPOT SUPÉRIEUR ET DU PANNEAU AVANT

Ne posez pas d'objets lourds (ex. : baril de lessive) ou aiguisés sur le lave-linge. Ils sont susceptibles de rayer ou endommager le capot supérieur. Utilisez le socle prévu à cet effet (si vous le possédez) ou une boîte de rangement.



Les faces du lave-linge étant lisses et brillantes, elles sont sensibles aux rayures et aux coups. Évitez de les rayer ou de les endommager lorsque vous utilisez le lave-linge.

entretien de votre lave-linge

PURE CYCLE™

Le programme Pure Cycle est un programme de nettoyage automatique permettant d'éliminer les moisissures pouvant se former à l'intérieur du lave-linge.

1. Appuyez sur le bouton **Power (Marche/Arrêt)**.
2. Appuyez sur le bouton **Pure Cycle™**.
 - Une fois que vous avez appuyé sur le bouton Pure Cycle, la seule fonction disponible est Départ différé.
3. Appuyez sur le bouton **Start/Pause (Démarrer/Pause)**.
 - Lorsque vous appuyez sur le bouton **Start/Pause (Démarrer/Pause)**, le programme Pure Cycle commence.

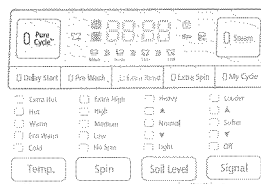

- Grâce à ce programme, vous pouvez nettoyer le tambour sans utiliser de produit de nettoyage.
- N'utilisez jamais le programme Pure Cycle si le lave-linge contient du linge. Cela risquerait d'endommager le linge ou la machine.
- **Si vous souhaitez utiliser un produit nettoyant, utilisez seulement 1/10 ème de la quantité recommandée par le fabricant du produit.** (Si vous utilisez un produit nettoyant en poudre, retirez le bac à lessive liquide.)



Fonction d'indication automatique du programme Pure Cycle

- Si le bouton « **Pure Cycle** » est allumé après un lavage, cela indique qu'un nettoyage du tambour est nécessaire. Dans ce cas, retirez le linge de la machine, allumez la machine puis nettoyez le tambour en lançant le programme Pure Cycle.
- Si vous ne lancez pas le programme Pure Cycle, le voyant « **Pure Cycle** » s'éteint. Cependant, le voyant « **Pure Cycle** » se rallumera après deux lavages. Ne pas lancer le programme Pure Cycle à ce stade ne met pas en péril le bon fonctionnement du lave-linge.
- Bien que le voyant d'indication automatique du programme Pure Cycle s'affiche environ une fois par mois, il est possible que son apparition varie en fonction de la fréquence d'utilisation du lave-linge.

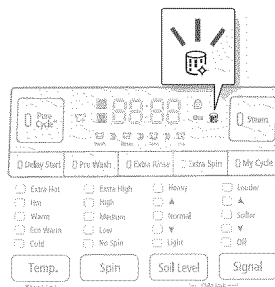

dépannage

VÉRIFIEZ LES POINTS SUIVANTS SI VOTRE LAVE-LINGE...

PROBLÈME	SOLUTION
Ne démarre pas.	<ul style="list-style-type: none">• Assurez-vous que le hublot est correctement fermé.• Assurez-vous que le lave-linge est branché.• Assurez-vous que les robinets d'eau sont ouverts.• Assurez-vous d'avoir appuyé sur le bouton Start/Pause (Démarrer/Pause) pour démarrer votre lave-linge.• Assurez-vous que la sécurité enfant n'est pas activée. Voir page 24.• Avant de se remplir, votre lave-linge émet une série de cliquetis ; ces cliquetis indiquent qu'il vérifie que le hublot est bien verrouillé et qu'il effectue une vidange rapide.• Vérifiez les fusibles ou réinitialisez le disjoncteur.
L'eau n'arrive pas ou le débit est insuffisant.	<ul style="list-style-type: none">• Ouvrez les deux robinets à fond.• Assurez-vous que le hublot est bien fermé.• Démêlez les tuyaux d'arrivée d'eau.• Débranchez les tuyaux et nettoyez les tamis. Les tamis des filtres des tuyaux peuvent être obstrués.• Ouvrez et fermez le hublot, puis appuyez sur le bouton Start/Pause (Démarrer/Pause).
Il reste de la lessive dans le distributeur automatique à la fin du programme de lavage.	<ul style="list-style-type: none">• Assurez-vous que la pression d'eau est suffisante pour faire fonctionner le lave-linge.• Assurez-vous que le sélecteur de lessive est en position haute si vous utilisez de la lessive en poudre.
Vibre ou est trop bruyant.	<ul style="list-style-type: none">• Assurez-vous que le lave-linge est installé sur une surface plane. Si la surface n'est pas plane, ajustez les pieds réglables pour mettre le lave-linge à niveau.• Assurez-vous que les vis de transport ont été enlevées.• Assurez-vous que le lave-linge n'est en contact avec aucun autre objet.• Assurez-vous que la charge de linge est bien équilibrée.
S'arrête.	<ul style="list-style-type: none">• Branchez le cordon d'alimentation sur une prise électrique qui fonctionne.• Vérifiez les fusibles ou réinitialisez le disjoncteur.• Fermez le hublot et appuyez sur le bouton Start/Pause (Démarrer/Pause) pour démarrer votre lave-linge. Pour des raisons de sécurité, il ne tourne et n'essore pas tant que le hublot n'est pas fermé.• Avant de se remplir, votre lave-linge émet une série de cliquetis ; ces cliquetis indiquent qu'il vérifie que le hublot est bien verrouillé et qu'il effectue une vidange rapide.• Le cycle peut comporter une phase de pause ou de trempage. Il se peut que la machine se remette en marche.• Vérifiez que les tamis des tuyaux d'arrivée au niveau des robinets ne sont pas obstrués. Nettoyez les tamis à intervalles réguliers.

dépannage

PROBLÈME	SOLUTION
<p>La température de l'eau n'est pas correcte.</p>	<ul style="list-style-type: none"> • Ouvrez les deux robinets à fond. • Vérifiez le choix de la température. • Assurez-vous que les tuyaux sont branchés sur les bons robinets. Rincez les canalisations d'eau. • Vérifiez le chauffe-eau. Il doit être réglé pour fournir de l'eau chaude à 120 °F (49 °C) minimum au niveau du robinet. Vérifiez également la capacité et le taux de récupération du chauffe-eau. • Débranchez les tuyaux et nettoyez les tamis. Les tamis des filtres des tuyaux peuvent être obstrués. • Lors du remplissage de votre lave-linge, la température de l'eau est susceptible de varier car la fonction automatique de contrôle de la température vérifie la température de l'eau entrante. Ceci est tout à fait normal. • Lors du remplissage du lave-linge, vous pouvez remarquer que de l'eau chaude et/ou froide passe par le distributeur alors qu'une température de lavage contraire a été sélectionnée. Ceci est tout à fait normal ; ce phénomène est dû à la fonction de contrôle automatique de la température chargée d'établir la température de l'eau.
<p>Le hublot est verrouillé ou ne s'ouvre pas.</p>	<ul style="list-style-type: none"> • Appuyez sur le bouton Start/Pause (Démarrer/Pause) pour arrêter votre lave-linge. • Le hublot du lave-linge reste verrouillé au cours de la phase de chauffe du programme Stérilisation. • Le mécanisme de verrouillage du hublot se débloque après quelques minutes.
<p>Ne vidange et/ou n'essore pas.</p>	<ul style="list-style-type: none"> • Vérifiez les fusibles ou réinitialisez le disjoncteur. • Démêlez les tuyaux de vidange. Vérifiez que les tuyaux ne sont pas emmêlés. Si la vidange ne s'effectue pas, appelez le service de dépannage. • Fermez le hublot et appuyez sur le bouton Start/Pause (Démarrer/Pause). Pour des raisons de sécurité, le lave-linge ne tourne et n'essore pas tant que le hublot n'est pas fermé. • Assurez-vous que le filtre à impuretés n'est pas bouché.
<p>Le linge n'est pas assez essoré à la fin du programme.</p>	<ul style="list-style-type: none"> • Utilisez la vitesse de l'essorage Élevé ou Très élevé. • Utilisez une lessive haute efficacité pour réduire la production de mousse. • Il n'y a pas assez de linge. De très petites charges (un ou deux articles) risquent de mal se répartir et donc de mal être essorées.
<p>Présente une fuite d'eau.</p>	<ul style="list-style-type: none"> • Assurez-vous que le hublot est correctement fermé. • Vérifiez que tous les raccords des tuyaux sont bien serrés. • Assurez-vous que l'extrémité du tuyau de vidange est bien insérée et fixée au système de vidange. • Évitez toute surcharge. • Utilisez une lessive haute efficacité pour empêcher la surproduction de mousse.
<p>Produit trop de mousse.</p>	<ul style="list-style-type: none"> • Utilisez une lessive haute efficacité pour empêcher la surproduction de mousse. • Réduisez la quantité de lessive pour les lavages à l'eau douce et pour le linge peu et très peu sale. • Il est VIVEMENT conseillé d'utiliser une lessive haute efficacité.
<p>Dégage une odeur.</p>	<ul style="list-style-type: none"> • De la mousse trop importante s'accumule dans les coins et recoins et peut entraîner de mauvaises odeurs. • Exécutez des programmes de lavage pour stériliser la machine de manière périodique. (Silver Care ou Programme de stérilisation ou Pure Cycle) • Nettoyez le joint du hublot (diaphragme). • Nettoyez l'intérieur du lave-linge après avoir terminé le programme total.

CODES D'ERREUR

Des codes d'erreur peuvent s'afficher pour vous indiquer le problème rencontré par le lave-linge.

CODE D'ERREUR	SIGNIFICATION	SOLUTION
dc	Une charge non-équilibrée empêche l'essorage.	Rééquilibrez la charge et appuyez sur le bouton Start/Pause (Démarrer/Pause).
dS	Le hublot est ouvert lors du fonctionnement du lave-linge.	Fermez complètement le hublot et relancez le programme. Si le code réapparaît, appelez le service de dépannage.
FL	Le verrouillage du hublot n'a pas eu lieu.	Fermez complètement le hublot et relancez le programme. Si le code réapparaît, appelez le service de dépannage.
Hr	Ce code d'erreur apparaît lorsque la température du chauffe-eau atteint ou dépasse les 96 °C.	Appelez le service de dépannage.
LE	Le remplissage en eau du lave-linge n'est pas suffisant.	Appelez le service de dépannage.
LE(1E)	Problème de fuite ou lecture anormale du capteur de niveau d'eau.	Appelez le service de dépannage.
LO	Le hublot ne se déverrouille pas.	Assurez-vous que le hublot est correctement fermé. Appuyez sur le bouton Power (Marche/ Arrêt) pour éteindre le lave-linge, puis rallumez-le. Si le code réapparaît, appelez le service de dépannage.
nd	Votre lave-linge ne vidange pas. Cela peut également signifier que l'appareil a détecté une petite obstruction lors de la vidange.	Nettoyez le filtre de vidange. Puis, retirez les débris du filtre (voir page 30). Si vous êtes au milieu d'un lavage, vous pouvez tout d'abord essayer ceci : <ol style="list-style-type: none"> 1. Éteignez l'appareil pendant 10 secondes et rallumez-le. 2. Sélectionnez le programme Spin Only (Essorage uniquement) (voir page 23). 3. Appuyez sur le bouton Start/Pause (Démarrer/Pause) pour vidanger l'eau. Si le problème persiste, appelez le service de dépannage.







































dépannage

AFFICHAGE	SIGNIFICATION	SOLUTION
nF	Le lave-linge ne se remplit pas.	Assurez-vous que les robinets d'eau sont complètement ouverts. Vérifiez que les tuyaux ne sont pas emmêlés. Vérifiez les tamis d'arrivée des tuyaux de remplissage. Si vous utilisez un système anti-inondation, débranchez-le et reliez les tuyaux d'arrivée d'eau directement à l'appareil.
	Vérifiez que le tuyau d'arrivée d'eau chaude est connecté.	Vous devez raccorder le tuyau d'eau chaude car de l'eau chaude est fournie par la fonction de contrôle automatique de la température si la température de l'eau froide est inférieure à 59°F.
nF1	Ce code d'erreur apparaît lorsque la température de l'eau atteint ou dépasse les 50 °C durant 8 secondes ou plus en mode de lavage Laine ou Délicat.	Veillez procéder au raccordement correct du tuyau.
OE	Détection d'eau au-delà du niveau d'eau de sécurité.	Appelez le service de dépannage
E2	Bouton bloqué.	Appelez le service de dépannage
tE	Problème au niveau du capteur de température.	Relancez le programme. Si le code réapparaît, appelez le service de dépannage.
3E	Problème de moteur.	Relancez le programme. Si le code réapparaît, appelez le service de dépannage.
AE	Erreur de communication entre la carte de circuit imprimé secondaire et la carte de circuit imprimé principale	Appelez le service de dépannage
SF	Erreur système	Appelez le service de dépannage
SUDS	trop de mousse est détectée au cours du cycle de lavage. L'appareil est mis en attente jusqu'à élimination de la mousse. Puis le fonctionnement reprendra alors. Une fois le lavage terminé, les codes « End » et « SUDS » clignotent alternativement.	Réduisez la quantité de lessive que vous utilisez.

Pour tout autre code non répertorié ici, appelez le 1-800-726-7864 (1-800-SAMSUNG)

TABLEAU DES SYMBOLES TEXTILES

Les symboles suivants fournissent des conseils d'entretien des vêtements. Les étiquettes d'entretien des vêtements incluent des symboles relatifs au lavage, au blanchiment, au séchage, au repassage et au nettoyage à sec, le cas échéant. L'utilisation de ces symboles garantit la cohérence des informations entre les fabricants de vêtements (articles domestiques ou importés). Respectez ces symboles d'entretien afin d'optimiser la durée de vie de votre linge et d'éviter les problèmes de lavage.

Lavage		Consignes spéciales		Symboles de nettoyage	
	Normal		Séchage en suspension		Ne pas laver
	Infroissable / Anti-froissement		Séchage sans essorage		Ne pas tordre
	Délicat		Séchage à plat		Agent de blanchiment interdit
	Lavage main	Séchage			Pas de séchage machine
Température de l'eau**			Élevée		Pas de vapeur
	Très chaude		Moyenne		Pas de repassage
	Tiède		Faible	Nettoyage à sec autorisé	
	Froide		Toutes températures		Nettoyage à sec autorisé
Agent de blanchiment			Pas de séchage		Nettoyage à sec interdit
	Tout type d'agent de blanchiment autorisé (si nécessaire)	Température fer ou vapeur			Séchage en suspension
	Non chloré (non décolorant) Agent de blanchiment (si nécessaire)		Élevée		Séchage sans essorage
	Programme de séchage machine		Moyenne		Séchage à plat
Normal			Faible		lainages lavables en machine. La charge doit être inférieure à : 3,6 kg.
	Infroissable / Anti-froissement				
	Délicat				

** Les points représentent la température appropriée de l'eau de lavage. Les niveaux de températures sont : Chaude (41 à 52 °C), Tiède (29 à 41 °C) et Froide (16 à 29 °C). La température de l'eau de lavage doit être d'au moins 16 °C pour activer les agents nettoyants et obtenir un lavage efficace. Ces températures ne sont pas garanties car les températures réelles de l'eau entrant dans le lave-linge dépendent des réglages du chauffe-eau et de la température d'arrivée d'eau. Exemple : en hiver, l'eau froide au robinet dans les pays du nord peut approcher les 40 °F / 4 °C, ce qui est trop froid pour un lavage efficace. Dans ce cas, la température de l'eau doit être réajustée en sélectionnant un réglage chaud, en ajoutant de l'eau chaude jusqu'au trait de remplissage maximum ou en utilisant l'option de chauffage du lave-linge, le cas échéant.

annexe

TABLEAU DES PROGRAMMES

Utilisez ce tableau afin de définir les programmes et options les mieux adaptés à votre linge.

(● : réglage usine, ● : sélectionnable)

Programme	Fonctions														
	Température					Essorage					Degré de salissure				
	TC	C	T	TT	F	TE	E	M	F	SE	E	▲	N	▼	F
Normal		●	●	●	●	●	●	●	●	●	●	●	●	●	●
Grand rendement		●	●	●	●	●	●	●	●	●	●	●	●	●	●
Literie plus			●	●	●		●	●	●	●	●	●	●	●	●
Stérilisation	●					●	●	●	●	●	●	●	●	●	●
Anti-tache		●	●	●	●	●	●	●	●	●	●	●	●	●	●
Vapeurs profondes		●				●	●	●	●	●	●				
Rinçage et essorage					●	●	●	●	●	●					
Lavage express		●	●	●	●	●	●	●	●	●	●	●	●	●	●
Laine			●	●	●				●	●			●		
Délicats/Lavage à la main			●	●	●				●	●	●	●	●	●	●
Vêtements quotidiens			●	●	●			●	●	●	●	●	●	●	●
Repassage facile			●	●	●		●	●	●	●	●	●	●	●	●
Éco-froid					●	●	●	●	●	●			●	●	●
Pure Cycle	●								●						

Programme	Options							
	Rinçage plus	Essorage intensif	Mon cycle	Prélavage	Départ différé	Vapeur	Linge +	Sécurité enfant
Normal	●	●	●	●	●	●	●	●
Grand rendement	●	●	●	●	●	●	●	●
Literie plus	●	●	●	●	●	●	●	●
Stérilisation	●	●	●	●	●	●	●	●
Anti-tache	●	●	●	●	●	●	●	●
Vapeurs profondes	●	●	●	●	●	●	●	●
Rinçage et essorage	●	●	●	●	●	●	●	●
Lavage express	●	●	●	●	●	●	●	●
Laine	●	●	●	●	●	●	●	●
Délicats/Lavage à la main	●	●	●	●	●	●	●	●
Vêtements quotidiens	●	●	●	●	●	●	●	●
Repassage facile	●	●	●	●	●	●	●	●
Éco-froid	●	●	●	●	●	●	●	●
Pure Cycle			●		●			●

Température	Essorage	Degré de salissure
TE : Extra Hot (Très chaud)	TE : Extra High (Très élevé)	H : Heavy (Très sale)
H : Hot (Chaud)	H : High (Élevée)	▲ : Normal (Normal)
W : Warm (Tiède)	M : Medium (Moyenne)	N : Normal (Normal)
EW : Eco Warm (Éco - Tiède)	L : Low (Faible)	▼ : Light (Peu sale)
C : Cold (Froid)	NS : No Spin (Sans essorage)	

RESPECT DE L'ENVIRONNEMENT

- Votre lave-linge a été fabriqué à partir de matériaux recyclables. Si vous décidez de vous en débarrasser, veuillez respecter les normes locales en matière de traitement des déchets. Coupez le cordon d'alimentation de façon à ce que l'appareil ne puisse pas être raccordé à une source électrique. Enlevez le hublot pour que des animaux et des jeunes enfants ne se retrouvent pas piégés à l'intérieur de l'appareil.
- Ne dépassez pas les quantités de lessive préconisées par le fabricant de la lessive.
- N'utilisez de produits détachants et blanchissants avant le programme de lavage qu'en cas de nécessité.
- Économisez de l'eau et de l'électricité en ne faisant tourner que des charges pleines (la charge exacte dépend du programme utilisé).

DÉCLARATION DE CONFORMITÉ

Cet appareil est conforme à la norme UL2157.

CARACTÉRISTIQUES

TYPE	LAVE-LINGE A CHARGEMENT FRONTAL	
DIMENSIONS	Mesure	Pouces (cm)
	A. Hauteur totale	38,7" (98,4)
	B. Largeur	27" (68,6)
	C. Profondeur, hublot ouvert à 90°	51,7" (131,4)
	D. Profondeur	32,3" (82,0)

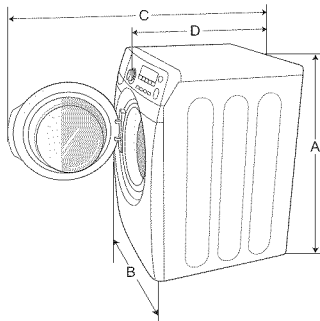

PRESSION DE L'EAU	20 à 116 psi (137 à 800 kPa)		
POIDS	88 kg (194 lb)		
PUISSANCE DE CHAUFFE	900 W		
CONSOMMATION	LAVAGE	120 V	250 W
	LAVAGE ET CHAUFFAGE	120 V	1100 W
	BOUTON DE SÉLECTION	120 V	600 W
	VIDANGE	120 V	80/32 W
VITESSE D'ESSORAGE	1200 tr/min		

garantie (U.S.A)

LAVE-LINGE SAMSUNG

GARANTIE LIMITÉE À L'ACHETEUR INITIAL

Ce produit de la marque SAMSUNG, fourni, distribué par SAMSUNG ELECTRONICS AMERICA, INC. (SAMSUNG) et livré neuf, dans son emballage d'origine à l'acheteur initial, est garanti par SAMSUNG contre tout défaut de fabrication relatif aux matériaux et à la qualité d'exécution, pour une période de garantie limitée de :

Un (1) an (pièces et main d'œuvre) ; Deux (2) ans pour les pièces du panneau de commande ; Trois (3) ans pour les pièces en acier inoxydable du tambour ; Dix (10) ans pour les pièces du moteur de lavage

Cette garantie limitée prend effet à la date originale d'achat. Elle ne s'applique qu'aux produits achetés et utilisés aux États-Unis. Pour bénéficier de réparations dans le cadre de la présente garantie, l'acheteur doit contacter la société SAMSUNG afin qu'elle détermine l'origine du problème et une procédure de réparation. Les services de garantie peuvent être pris en charge uniquement par un centre de service agréé SAMSUNG. Lors de la remise d'un produit défectueux à SAMSUNG ou à un centre de service agréé SAMSUNG, l'acheteur est tenu de présenter le coupon d'achat d'origine à la demande des intéressés à titre de preuve d'achat. SAMSUNG s'engage à assurer un service de réparation gratuit à domicile pendant la période de garantie. Ce service est soumis à disponibilité sur le territoire des États-Unis. Le service à domicile n'est pas disponible pour toutes les zones.

Pour bénéficier du service à domicile, l'appareil doit être situé dans un emplacement accessible à notre personnel. Si ce service n'est pas disponible, SAMSUNG peut choisir de prendre à sa charge le transport aller/retour du produit vers un centre de service agréé.

La société SAMSUNG prendra en charge, à sa convenance, la réparation, le remplacement ou le remboursement du produit tel que stipulé dans les présentes conditions et procédera au remplacement ou au reconditionnement des pièces ou des produits si ces derniers s'avèrent défectueux dans la limite de la période de garantie mentionnée précédemment. Toutes les pièces et tous les produits remplacés deviennent la propriété de SAMSUNG et doivent être retournés à SAMSUNG. Les pièces de rechange et les produits sont couverts pour la période restante de garantie ou quatre-vingt-dix (90) jours, si la période de garantie est inférieure à 90 jours. La garantie limitée couvre les vices de fabrication relatifs aux matériaux et à la qualité d'exécution survenus dans le cadre d'une utilisation normale et non commerciale du produit et ne s'applique pas aux causes suivantes, comprenant, mais ne se limitant pas à : tout dommage survenant au cours de l'expédition, de la livraison et de l'installation ; toute utilisation de l'appareil contraire au but auquel il était destiné ; tout numéro de produit ou de série effacé ; tout dommage du revêtement extérieur ou de l'aspect du produit ; tout dommage causé par un accident, une utilisation non conforme, une négligence, un incendie ou une inondation, la foudre ou une autre catastrophe naturelle ; toute utilisation de produits, d'équipements, de systèmes, d'appareils, de services, de pièces, de fournitures, d'accessoires, d'applications, d'installations, de réparations, de câblages externes ou de connecteurs non fournis ou autorisés par SAMSUNG et susceptibles d'endommager ledit appareil ou de nuire à son fonctionnement ; toute surtension, fluctuation ou tension de ligne électrique incorrecte ; tout réglage effectué par l'acheteur et tout non-respect des consignes d'utilisation, d'entretien et de respect de l'environnement couvertes ou prescrites dans le présent carnet d'entretien ; tout démontage ou toute réinstallation de l'appareil ; tout problème résultant d'une prolifération d'insectes nuisibles. Cette garantie limitée ne couvre pas les problèmes résultant d'un courant, d'une tension ou d'une alimentation électrique incorrects, ainsi que d'ampoules électriques, de fusibles ou de câblage inappropriés. Elle ne couvre pas non plus le coût des appels au service d'assistance pour obtenir des instructions ou la réparation des erreurs d'installation. SAMSUNG ne garantit pas que l'appareil sera exempt de tout problème ou qu'il fonctionnera sans interruption.

SAUF EXCEPTION MENTIONNÉE DANS LE PRÉSENT DOCUMENT, SAMSUNG NE FOURNIT AUCUNE GARANTIE EXPRESSE OU IMPLICITE QUANT À CET APPAREIL, Y COMPRIS, MAIS SANS S'Y LIMITER, LES GARANTIES IMPLICITES DE QUALITÉ MARCHANDE, DE CONTREFAÇON OU D'APTITUDE À UN USAGE PARTICULIER.

AUCUNE GARANTIE, QU'ELLE SOIT DONNÉE PAR UN TIERS, UNE ENTREPRISE OU UNE PERSONNE MORALE, NE POURRA ÊTRE CONSIDÉRÉE COMME UN ENGAGEMENT VIS-À-VIS DE SAMSUNG. SAMSUNG NE SERA AUCUNEMENT RESPONSABLE EN CAS DE PERTE DE BÉNÉFICES, DE MANQUE À GAGNER, D'INCAPACITÉ À RÉALISER DES ÉCONOMIES OU TOUT AUTRE AVANTAGE FINANCIER OU D'AUTRES DOMMAGES SPÉCIAUX, ACCESSOIRES OU INDIRECTS RÉSULTANT DE L'UTILISATION OU D'UNE MAUVAISE UTILISATION DE CET APPAREIL OU D'UNE INCAPACITÉ À UTILISER CET APPAREIL, QUELLE QUE SOIT LA BASE JURIDIQUE INVOQUÉE POUR JUSTIFIER L'ASSERTION ET MÊME SI SAMSUNG A ÉTÉ AVISÉ DE L'ÉVENTUALITÉ DE TELS DOMMAGES.

LES INDEMNITÉS FINANCIÈRES EXIGÉES AUPRÈS DE SAMSUNG NE POURRONT EN AUCUN CAS EXCÉDER LE PRIX D'ACHAT DU PRODUIT VENDU PAR SAMSUNG ET À L'ORIGINE DES DOMMAGES INVOQUÉS. SANS LIMITATION AUX DISPOSITIONS SUSDITES, L'ACHETEUR ASSUME TOUS LES RISQUES ET TOUTES LES RESPONSABILITÉS EN CAS DE PERTE, DE DOMMAGES OU DE BLESSURES ÉVENTUELLES INFLIGÉS À L'ACHETEUR ET AUX BIENS DE CELUI-CI ET À TOUTE AUTRE PERSONNE ET AUX BIENS DE CELLE-CI RÉSULTANT DE L'UTILISATION OU DE LA MAUVAISE UTILISATION DE L'APPAREIL OU DE L'INCAPACITÉ À L'UTILISER. CETTE GARANTIE LIMITÉE N'EST VALABLE POUR PERSONNE D'AUTRE QUE L'ACHETEUR INITIAL DU PRODUIT, N'EST PAS TRANSFÉRABLE ET ÉNONCE VOTRE RECOURS EXCLUSIF.

Certains états n'autorisent pas les limitations de durée de garantie implicite, ou l'exclusion ou la limitation des dommages accidentels ou indirects. Dans un tel cas, les limitations ou exclusions spécifiées ci-dessus ne s'appliquent pas. La présente garantie vous octroie des droits spécifiques, ainsi que d'autres variant d'un état à un autre.

Pour bénéficier d'un service d'assistance couvert par votre garantie, contactez SAMSUNG à l'adresse suivante :

Samsung Electronics America, Inc.

85 Challenger Road Ridgefield Park, NJ 07660

1-800-SAMSUNG (726-7864)

www.samsung.com

Les visites des techniciens de maintenance destinées à expliquer les fonctions, la maintenance ou l'installation n'est pas couverte par la garantie.

Veillez contacter votre agent d'appel Samsung pour obtenir de l'aide sur l'une de ces questions.

garantie (CANADA)

LAVE-LINGE SAMSUNG

GARANTIE LIMITÉE À L'ACHETEUR INITIAL

Ce produit de la marque SAMSUNG, fourni, distribué par SAMSUNG ELECTRONICS CANADA, INC. (SAMSUNG) et livré neuf, dans son emballage d'origine à l'acheteur initial, est garanti par SAMSUNG contre les défauts de fabrication et de matériaux, pour une période limitée de :

Un (1) an (pièces et main d'œuvre) ; Dix (10) ans pour les pièces du moteur de lavage

Cette limite de garantie s'applique à compter de la date d'acquisition et couvre uniquement les produits achetés et utilisés au Canada. Pour bénéficier de réparations dans le cadre de la présente garantie, l'acheteur doit contacter la société SAMSUNG afin qu'elle détermine l'origine du problème et une procédure de réparation. Les services de garantie peuvent être pris en charge uniquement par un centre de service agréé SAMSUNG. Lors de la remise d'un produit défectueux à SAMSUNG ou à un centre de service agréé SAMSUNG, l'acheteur est tenu de présenter le coupon d'achat d'origine à la demande des intéressés à titre de preuve d'achat. SAMSUNG assurera un service de réparation gratuit à domicile pendant la période de garantie sujet à la disponibilité au Canada. Le service à domicile n'est pas disponible pour toutes les zones. Pour bénéficier du service à domicile, l'appareil doit être situé dans un emplacement accessible à notre personnel. Si ce service n'est pas disponible, SAMSUNG peut choisir de prendre à sa charge le transport aller/retour du produit vers un centre de service agréé.

La société SAMSUNG prendra en charge, à sa convenance, la réparation, le remplacement ou le remboursement du produit tel que stipulé dans les présentes conditions et procédera au remplacement ou au reconditionnement des pièces ou des produits si ces derniers s'avèrent défectueux dans la limite de la période de garantie mentionnée précédemment. Toutes les pièces et tous les produits remplacés deviennent la propriété de SAMSUNG et doivent être retournés à SAMSUNG. Les pièces de rechange et les produits sont couverts pour la période restante de garantie ou quatre-vingt-dix (90) jours, si la période de garantie est inférieure à 90 jours. La garantie limitée couvre les vices de fabrication relatifs aux matériaux et à la qualité d'exécution survenus dans le cadre d'une utilisation normale et non commerciale du produit et ne s'applique pas aux causes suivantes, comprenant, mais ne se limitant pas à : tout dommage survenant au cours de l'expédition, de la livraison et de l'installation ; toute utilisation de l'appareil contraire au but auquel il était destiné ; tout numéro de produit ou de série effacé ; tout dommage du revêtement extérieur ou de l'aspect du produit ; tout dommage causé par un accident, une utilisation non conforme, une négligence, un incendie ou une inondation, la foudre ou une autre catastrophe naturelle ; toute utilisation de produits, d'équipements, de systèmes, d'appareils, de services, de pièces, de fournitures, d'accessoires, d'applications, d'installations, de réparations, de câblages externes ou de connecteurs non fournis ou autorisés par SAMSUNG et susceptibles d'endommager ledit appareil ou de nuire à son fonctionnement ; toute surtension, fluctuation ou tension de ligne électrique incorrecte ; tout réglage effectué par l'acheteur et tout non-respect des consignes d'utilisation, d'entretien et de respect de l'environnement couvertes ou prescrites dans le présent carnet d'entretien ; tout démontage ou toute réinstallation de l'appareil ; tout problème résultant d'une prolifération d'insectes nuisibles. Cette garantie limitée ne couvre pas les problèmes résultant d'un courant, d'une tension ou d'une alimentation électrique incorrects, ainsi que d'ampoules électriques, de fusibles ou de câblage inappropriés. Elle ne couvre pas non plus le coût des appels au service d'assistance pour obtenir des instructions ou la réparation des erreurs d'installation. SAMSUNG ne garantit pas que l'appareil sera exempt de tout problème ou qu'il fonctionnera sans interruption.

SAUF EXCEPTION MENTIONNÉE DANS LE PRÉSENT DOCUMENT, SAMSUNG NE FOURNIT AUCUNE GARANTIE EXPRESSE OU IMPLICITE QUANT À CET APPAREIL, Y COMPRIS, MAIS SANS S'Y LIMITER, LES GARANTIES IMPLICITES DE QUALITÉ MARCHANDE, DE CONTREFAÇON OU D'APTITUDE À UN USAGE PARTICULIER.

AUCUNE GARANTIE, QU'ELLE SOIT DONNÉE PAR UN TIERS, UNE ENTREPRISE OU UNE PERSONNE MORALE, NE POURRA ÊTRE CONSIDÉRÉE COMME UN ENGAGEMENT VIS-À-VIS DE SAMSUNG. SAMSUNG NE SERA AUCUNEMENT RESPONSABLE EN CAS DE PERTE DE BÉNÉFICES, DE MANQUE À GAGNER, D'INCAPACITÉ À RÉALISER DES ÉCONOMIES OU TOUT AUTRE AVANTAGE FINANCIER OU D'AUTRES DOMMAGES SPÉCIAUX, ACCESSOIRES OU INDIRECTS RÉSULTANT DE L'UTILISATION OU D'UNE MAUVAISE UTILISATION DE CET APPAREIL OU D'UNE INCAPACITÉ À UTILISER CET APPAREIL, QUELLE QUE SOIT LA BASE JURIDIQUE INVOQUÉE POUR JUSTIFIER L'ASSERTION ET MÊME SI SAMSUNG A ÉTÉ AVISÉ DE L'ÉVENTUALITÉ DE TELS DOMMAGES.

LES INDEMNITÉS FINANCIÈRES EXIGÉES AUPRÈS DE SAMSUNG NE POURRONT EN AUCUN CAS EXCÉDER LE PRIX D'ACHAT DU PRODUIT VENDU PAR SAMSUNG ET À L'ORIGINE DES DOMMAGES INVOQUÉS. SANS LIMITATION AUX DISPOSITIONS SUSDITES, L'ACHETEUR ASSUME TOUS LES RISQUES ET TOUTES LES RESPONSABILITÉS EN CAS DE PERTE, DE DOMMAGES OU DE BLESSURES ÉVENTUELLES INFLIGÉS À L'ACHETEUR ET AUX BIENS DE CELUI-CI ET À TOUTE AUTRE PERSONNE ET AUX BIENS DE CELLE-CI RÉSULTANT DE L'UTILISATION OU DE LA MAUVAISE UTILISATION DE L'APPAREIL OU DE L'INCAPACITÉ À L'UTILISER. CETTE GARANTIE LIMITÉE N'EST VALABLE POUR PERSONNE D'AUTRE QUE L'ACHETEUR INITIAL DU PRODUIT, N'EST PAS TRANSFÉRABLE ET ÉNONCE VOTRE RECOURS EXCLUSIF.

Certaines provinces n'autorisent pas de limitations quant à la durée des garanties implicites ni l'exclusion ou la limitation de dommages accessoires ou indirects ; il se peut par conséquent que les limitations et exclusions énoncées ci-dessus ne s'appliquent pas à votre cas. La présente garantie vous octroie des droits spécifiques, ainsi que d'autres variant d'une province à une autre.

Pour bénéficier d'un service d'assistance couvert par votre garantie, contactez SAMSUNG à l'adresse suivante :

Samsung Electronics Canada Inc.,

Customer Service 55 Standish Court Mississauga, Ontario L5R 4B2 Canada

1-800-SAMSUNG (726-7864)

www.samsung.com/ca

www.samsung.com/ca_fr (French)

Les visites des techniciens de maintenance destinées à expliquer les fonctions, la maintenance ou l'installation n'est pas couverte par la garantie.

Veuillez contacter votre agent d'appel Samsung pour obtenir de l'aide sur l'une de ces questions.



DES QUESTIONS OU DES COMMENTAIRES ?

Pays	APPELEZ LE	OU RENDEZ-VOUS SUR LE SITE
U.S.A	1-800-SAMSUNG (726-7864)	www.samsung.com
MEXICO	01-800-SAMSUNG (726-7864)	www.samsung.com
CANADA	1-800-SAMSUNG (726-7864)	www.samsung.com/ca www.samsung.com/ca_fr (French)

Les visites des techniciens de maintenance destinées à expliquer les fonctions, la maintenance ou l'installation n'est pas couverte par la garantie.

Veuillez contacter votre agent d'appel Samsung pour obtenir de l'aide sur l'une de ces questions.

N° code DC68-03145A-04_CFR