

Questions? See us on the World Wide Web at www.dewalt.com

**INSTRUCTION MANUAL
GUIDE D'UTILISATION
MANUAL DE INSTRUCCIONES**

INSTRUCTIVO DE OPERACIÓN, CENTROS DE SERVICIO Y PÓLIZA
DE GARANTÍA. **ADVERTENCIA:** LÉASE ESTE INSTRUCTIVO ANTES
DE USAR EL PRODUCTO.

DEWALT®

DW955/DW965/DW966

Cordless Right Angle Drill/Driver

Perceuse-tournevis sans fil à angle droit

Taladro/Destornillador inalámbrico ángulo recto

IF YOU HAVE ANY QUESTIONS OR COMMENTS ABOUT THIS OR ANY DEWALT TOOL, CALL US TOLL FREE AT:
1-800-4-DEWALT (1-800-433-9258)

General Safety Rules – For All Battery Operated Tools

⚠ **WARNING!** Read and understand all instructions. Failure to follow all instructions listed below may result in electric shock, fire and/or serious personal injury.

SAVE THESE INSTRUCTIONS

WORK AREA

- **Keep your work area clean and well lit.** Cluttered benches and dark areas invite accidents.
- **Do not operate power tools in explosive atmospheres, such as in the presence of flammable liquids, gases, or dust.** Power tools create sparks which may ignite the dust or fumes.
- **Keep bystanders, children, and visitors away while operating a power tool.** Distractions can cause you to lose control.

ELECTRICAL SAFETY

- **Do not abuse the cord. Never use the cord to carry the tool.** Keep cord away from heat, oil, sharp edges or moving parts. Replace damaged cords immediately. Damaged cords may create a fire.
- **A battery operated tool with integral batteries or a separate battery pack must be recharged only with the specified charger for the battery.** A charger that may be suitable for one type of battery may create a risk of fire when used with another battery.
- **Use battery operated tool only with the specifically designated battery pack.** Use of any other batteries may create a risk of fire.

PERSONAL SAFETY

- **Stay alert, watch what you are doing and use common sense when operating a power tool.** Do not use tool while tired or under the influence of drugs, alcohol, or medication. A moment of inattention while operating power tools may result in serious personal injury.
- **Dress properly. Do not wear loose clothing or jewelry. Contain long hair.** Keep your hair, clothing, and gloves away from moving parts. Loose clothing, jewelry, or long hair can be caught in moving parts. Air vents often cover moving parts and should also be avoided.
- **Avoid accidental starting.** Be sure switch is in the locked or off position before inserting battery pack. Carrying tools with your finger on the switch or inserting the battery pack into a tool with the switch on invites accidents.
- **Remove adjusting keys or wrenches before turning the tool on.** A wrench or a key that is left attached to a rotating part of the tool may result in personal injury.
- **Do not overreach. Keep proper footing and balance at all times.** Proper footing and balance enables better control of the tool in unexpected situations.
- **Use safety equipment. Always wear eye protection.** Dust mask, non-skid safety shoes, hard hat, or hearing protection must be used for appropriate conditions.

TOOL USE AND CARE

- **Use clamps or other practical way to secure and support the workpiece to a stable platform.** Holding the work by hand or against your body is unstable and may lead to a loss of control.
- **Do not force tool.** Use the correct tool for your application. The correct tool will do the job better and safer at the rate for which it is designed.
- **Do not use tool if switch does not turn it on or off.** A tool that cannot be controlled with the switch is dangerous and must be repaired.
- **Disconnect battery pack from tool or place the switch in the**

locked or off position before making any adjustments, changing accessories, or storing the tool. Such preventative safety measures reduce the risk of starting the tool accidentally.

- **Store idle tools out of reach of children and other untrained persons.** Tools are dangerous in the hands of untrained users.
- When battery pack is not in use, keep it away from other metal objects like: paper clips, coins, keys, nails, screws, or other small metal objects that can make a connection from one terminal to another. Shorting the battery terminals together may cause sparks, burns, or a fire.
- **Maintain tools with care. Keep cutting tools sharp and clean.** Properly maintained tools, with sharp cutting edges are less likely to bind and are easier to control.
- **Check for misalignment or binding of moving parts, breakage of parts, and any other condition that may affect the tools operation.** If damaged, have the tool serviced before using. Many accidents are caused by poorly maintained tools.
- **Use only accessories that are recommended by the manufacturer for your model.** Accessories that may be suitable for one tool, may create a risk of injury when used on another tool.

SERVICE

- **Tool service must be performed only by qualified repair personnel.** Service or maintenance performed by unqualified personnel may result in a risk of injury.
- **When servicing a tool, use only identical replacement parts. Follow instructions in the Maintenance section of this manual.** Use of unauthorized parts or failure to follow Maintenance Instructions may create a risk of shock or injury.

Additional Safety Rules

- **Hold tool by insulated gripping surfaces when performing an operation where the tool may contact hidden wiring.** Contact with a "live" wire will also make exposed metal parts of the tool "live" and shock the operator.

⚠ CAUTION: Wear appropriate personal hearing protection during use. Under some conditions and duration of use, noise from this product may contribute to hearing loss.

⚠ CAUTION: Some tools with large battery packs will stand upright on the battery pack but may be easily knocked over. When not in use, place tool on its side on a stable surface where it will not cause a tripping or falling hazard.

- The label on your tool may include the following symbols.

Vvolts
Aamperes
Hzhertz
Wwatts
minminutes
~alternating current
—direct current
n _ono load speed
□Class II Construction
.../minrevolutions or reciprocation per minute
⊕earthing terminal
⚠safety alert symbol

⚠ WARNING: Some dust created by power sanding, sawing, grinding, drilling, and other construction activities contains chemicals known to cause cancer, birth defects or other reproductive harm. Some examples of these chemicals are:

- lead from lead-based paints,
- crystalline silica from bricks and cement and other masonry products, and
- arsenic and chromium from chemically-treated lumber (CCA).

Your risk from these exposures varies, depending on how often you do this type of work. To reduce your exposure to these chemicals: work in a well ventilated area, and work with approved safety equipment, such as those dust masks that are specially designed to filter out microscopic particles.

- **Avoid prolonged contact with dust from power sanding, sawing, grinding, drilling, and other construction activities. Wear protective clothing and wash exposed areas with soap and water. Allowing dust to get into your mouth, eyes, or lay on the skin may promote absorption of harmful chemicals.**

Important Safety Instructions for Battery Packs

The battery pack is not fully charged out of the carton! First read the safety instructions below. Then follow charging notes and procedures.

READ ALL INSTRUCTIONS.

- Do not incinerate the battery pack even if it is severely damaged or is completely worn out. The battery pack can explode in a fire.
- A small leakage of liquid from the battery pack cells may occur under extreme usage or temperature conditions. This does not indicate a failure. However, if the outer seal is broken and this leakage gets on your skin:
 - a. Wash quickly with soap and water.
 - b. Neutralize with a mild acid such as lemon juice or vinegar.
 - c. If battery liquid gets into your eyes, flush them with clean water for a minimum of 10 minutes and seek immediate medical attention. **(Medical note: The liquid is 25-35% solution of potassium hydroxide.)**
- Do not carry extra battery packs in aprons, pockets, or tool boxes along with other metal objects. Battery pack could be short circuited causing damage to the battery pack and possibly causing severe burns or fire.
- Charge the battery packs only in DeWalt chargers.
- **NOTE: The batteries in your battery pack are the nickel-cadmium type. Cadmium is considered to be a toxic material by the Environmental Protection Agency. Before disposing of damaged or worn out Nickel-Cadmium battery packs, check with your state Environmental Protection Agency to find out about special restrictions on the disposal of these battery packs or return them to a DeWALT certified service center for recycling.**

15 MINUTE CHARGER



FIG. 1

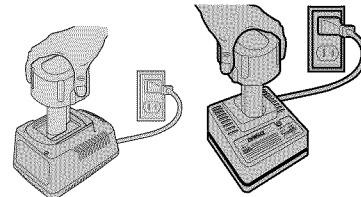

1 HOUR CHARGERS

- **DO NOT** store or use the tool and battery pack in locations where the temperature may reach or exceed 105°F (such as outside sheds or metal buildings in summer).
- ⚠ **DANGER:** Never attempt to open the battery pack for any reason. If battery pack case is cracked or damaged, do not insert into charger. Danger of electric shock or electrocution. Damaged battery packs should be returned to service center for recycling.
- NOTE:** Battery storage and carrying caps are provided for use whenever the battery is out of the tool or charger. Remove cap before placing battery in charger or tool.
- ⚠ **WARNING: Do not store or carry battery so that metal objects can contact exposed battery terminals.** For example, do not place battery in aprons, pockets, tool boxes, product kit boxes, drawers, etc. with loose nails, screws, keys, etc. without battery cap. Without cap in place, battery could short circuit causing fire or burns or damage to battery.



The RBRC™ Seal

The RBRC™ (Rechargeable Battery Recycling Corporation) Seal on the nickel-cadmium battery (or battery pack) indicates that the costs to recycle the battery (or battery pack) at the end of its useful life have already been paid by DeWALT. In some areas, it is illegal to place spent nickel-cadmium batteries in the trash or municipal solid waste stream and the RBRC program provides an environmentally conscious alternative.



RBRC in cooperation with DeWALT and other battery users, has established programs in the United States to facilitate the collection of spent nickel-cadmium batteries. Help protect our environment and conserve natural resources by returning the spent nickel-cadmium battery to an authorized DeWALT service center or to your local retailer for recycling. You may also contact your local recycling center for information on where to drop off the spent battery.

Important Safety Instructions for Battery Chargers

SAVE THESE INSTRUCTIONS - This manual contains important safety instructions for DeWALT battery chargers.

- Before using battery charger, read all instructions and cautionary markings on battery charger, battery and product using battery.

⚠ **CAUTION:** To reduce the risk of injury, charge only DeWALT nickel cadmium rechargeable batteries. Other types of batteries may burst causing personal injury and damage.

⚠ **CAUTION:** Under certain conditions, with the charger plugged in to the power supply, the exposed charging contacts inside the charger can be shorted by foreign material. Foreign materials of a conductive nature such as, but not limited to, steel wool, aluminum foil, or any buildup of metallic particles should be kept away from charger cavities. Always unplug the charger from the power supply when there is no battery pack in the cavity. Unplug charger before attempting to clean.

⚠ **DANGER:** 120 volts present at charging terminals. Do not probe with conductive objects. Danger of electric shock or electrocution.

⚠ **WARNING:** Don't allow any liquid to get inside charger. Electric shock may result.

- The charger and battery pack are specifically designed to work together. **DO NOT** attempt to charge the battery pack with any chargers other than the ones in this manual.
- These chargers are not intended for any uses other than charging DeWALT rechargeable batteries. Any other uses may result in risk of fire, electric shock or electrocution.
- To reduce risk of damage to electric plug and cord, pull by plug rather than cord when disconnecting charger.
- Make sure cord is located so that it will not be stepped on, tripped over, or otherwise subjected to damage or stress.
- An extension cord should not be used unless absolutely necessary. Use of improper extension cord could result in risk of fire, electric shock, or electrocution.
- An extension cord must have adequate wire size (AWG or American Wire Gauge) for safety. The smaller the gauge number of the wire, the greater the capacity of the cable, that is 16 gauge has more capacity than 18 gauge. When using more than one extension to make up the total length, be sure each individual extension contains at least the minimum wire size.

Recommended Minimum AWG Size for Extension Cords

Total Extension Cord Length (feet)		25	50	75	100	125	150	175
Wire Gauge		18	18	16	16	14	14	12

- The charger is ventilated through slots in the top and the bottom of the housing. Do not place any object on top of charger or place the charger on a soft surface that might block the ventilation slots and result in excessive internal heat. Place the charger in a position away from any heat source.
- Do not operate charger with damaged cord or plug — have them replaced immediately.

- Do not operate charger if it has received a sharp blow, been dropped, or otherwise damaged in any way; take it to an authorized service center.
- Do not disassemble charger; take it to an authorized service center when service or repair is required. Incorrect reassembly may result in a risk of electric shock, electrocution or fire.
- To reduce risk of electric shock, unplug charger from outlet before attempting any cleaning. Removing the battery pack will not reduce this risk.
- NEVER attempt to connect 2 chargers together.
- The charger is designed to operate on standard household electrical power (120 Volts AC). Do not attempt to use it on any other voltage! This does not apply to vehicular charger.

Chargers

Your battery can be charged in DeWALT 1 Hour Chargers, 15 Minute Chargers or Vehicular 12 volt charger. Be sure to read all safety instructions before using your charger.

Consult chart on back cover for compatibility of chargers and battery packs.

Charging Procedure

1 HOUR CHARGERS

1. Plug the charger into an appropriate power outlet.
2. Insert the battery pack into the charger, as shown in FIG.1, making sure the pack is fully seated in the charger. The red (charging) light will blink continuously indicating that the charging process has started.
3. The battery pack will be fully charged in about 1 hour. The completion of charge will be indicated by the red light remaining ON continuously. The pack is fully charged and may be used at this time or left in the charger.

TROUBLE INDICATORS: These chargers are designed to detect certain problems that can arise with battery packs which would be indicated by the red light flashing at a fast rate (and continuous beeping

for 15 Minute Chargers). If this occurs, re-insert battery pack. If problem persists, try a different battery pack to determine if the charger is OK. If the new pack charges correctly, then the original pack is defective and should be returned to a service center for recycling. If the new battery pack elicits the same trouble indication as the original, have charger tested at an authorized service center.

PROBLEM POWER LINE

If your charger has a Problem Power Line indicator: When the charger is used with some portable power sources such as generators or sources that convert DC to AC, the charger may temporarily suspend operation, **flashing the red light with two fast blinks followed by a pause**. This indicates the power source is out of limits.

HOT PACK DELAY

If your charger has a Hot Pack Delay feature: When the charger detects a battery that is hot, it automatically starts a Hot Pack Delay, suspending charging until the battery has cooled. After the battery has cooled, the charger automatically switches to the Pack Charging mode. This feature ensures maximum battery life. The red light flashes long, then short while in the Hot Pack Delay mode.

15 MINUTE CHARGERS

1. Plug the charger into an appropriate power outlet. The charger will beep twice, the red light will blink and go off.
2. Insert the battery pack into the charger, as shown in FIG. 1, making sure the pack is fully seated in the charger. The red light will blink and the charger will beep once indicating the charging process has started.
3. The battery pack will be fully charged in less than 15 minutes under most conditions. This will be indicated by the red light remaining ON and 3 beeps. The pack is fully charged and may be used at this time or left in the charger.

WEAK BATTERY PACKS: The charger can also detect a weak battery. Such batteries are still usable but should not be expected to perform as much work. In such cases, about 10 seconds after battery insertion, the charger will beep rapidly 8 times to indicate a weak

battery condition. The charger will then go on to charge the battery to the highest capacity possible.

ALL CHARGERS

Leaving the battery pack in the charger: When the red light remains ON, the charger has switched to its "equalize charge" mode which lasts approximately 4 hours, after which the charger will switch to "maintenance charge" mode. The battery pack can be removed at any time during these charge cycles, but will only be fully charged if the red light is continuously ON. The charger and battery pack can be left connected with the red light glowing indefinitely. The charger will keep the battery pack fresh and fully charged. A battery pack will slowly lose its charge when kept out of the charger. If the battery pack has not been kept on maintenance charge, it may need to be recharged before use. A battery pack may also slowly lose its charge if left in a charger that is not plugged into an appropriate AC source.

Important Charging Notes

1. Longest life and best performance can be obtained if the battery pack is charged when the air temperature is between 65°F and 75°F

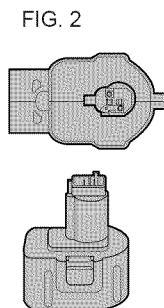

FIG. 3

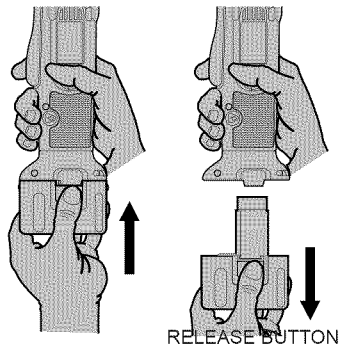
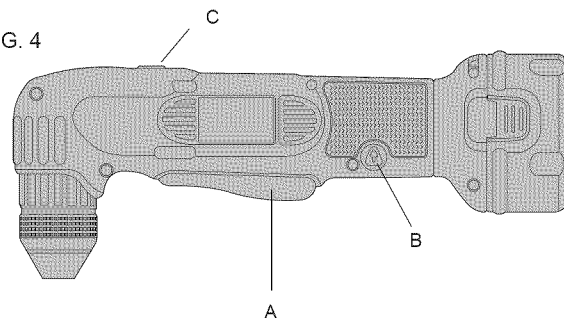

FIG. 4



(18° - 24°C). DO NOT charge the battery pack in an air temperature below +40°F(+4.5°C), or above +105°F (+40.5°C). This is important and will prevent serious damage to the battery pack.

2. The charger and battery pack may become warm to touch while charging. This is a normal condition, and does not indicate a problem.
3. If the battery pack does not charge properly — (1) Check current at receptacle by plugging in a lamp or other appliance, (2) Check to see if receptacle is connected to a light switch which turns power off when you turn out the lights. (3) Move charger and battery pack to a location where the surrounding air temperature is approximately 65°F - 75°F (18° - 24°C). (4) If charging problems persist, take or send the tool, battery pack and charger to your local service center.
4. The battery pack should be recharged when it fails to produce sufficient power on jobs which were easily done previously. DO NOT CONTINUE to use under these conditions. Follow the charging procedure. You may also charge a partially used pack whenever you desire with no adverse affect on the battery pack.
6. Do not immerse charger in water or any other liquid.

⚠ WARNING: Don't allow any liquid to get inside charger. Electric

shock may result. To facilitate the cooling of the battery pack after use, avoid placing the charger or battery pack in a warm environment such as in a metal shed, or an uninsulated trailer.

⚠ CAUTION: Never attempt to open the battery pack for any reason. If the plastic housing of the battery pack breaks or cracks, return to a service center for recycling.

Operation

Variable Speed Paddle Switch

(FIG. 4-A) To turn the tool on, squeeze the paddle switch. To turn the tool off, release the paddle switch. Your tool is equipped with a brake. The chuck will stop as soon as the paddle switch is fully released.

The variable speed switch enables you to select the best speed for a particular application. The farther you squeeze the paddle, the faster the tool will operate. Use lower speeds for starting holes without a centerpunch, drilling in metals or plastics, driving screws and drilling ceramics, or in any application requiring high torque. Higher speeds are better for drilling in wood, wood compositions and for using abrasive and polishing accessories. For maximum tool life, use variable speed only for starting holes or fasteners.

NOTE: Continuous use in variable speed range is not recommended. It may damage the switch and should be avoided.

Forward/Reverse Control Button

(FIG. 4-B) A forward/reverse control button determines the direction of the tool and also serves as a lock off button

To select forward rotation, release the paddle switch and depress the forward/reverse control button on the right side of the tool. To select reverse, depress the forward/reverse control button on the left side of the tool. The center position of the control button locks the tool in the off position. **NOTE:** When the tool is not in use or being transported, keep the button in the middle lock position

When changing the position of the control button, be sure the paddle is released. **NOTE:** The first time the tool is run after changing the

direction of rotation, you may hear a click on start up. This is normal and does not indicate a problem.

Dual Range Gearing

(FIG. 4-C) The dual range feature of your Drill/Driver allows you to shift gears for greater versatility.

To select the low speed, high torque setting, turn the tool off and permit to stop. Slide the gear shifter forward (towards the chuck). To select the high speed, low torque setting, turn the tool off and permit to stop. Slide the gear shifter back (away from chuck).

NOTE Do not change gears when the tool is running. If you are having trouble changing gears, make sure that the dual range gear shifter is either completely pushed forward or completely pushed back.

Keyless Chuck

Your tool features a 3/8" keyless chuck for greater convenience. To insert a drill bit or other accessory, follow the steps listed below.

1. Lock the trigger switch in the off position as described on page 6.
2. Grasp the rear half of the chuck with one hand and use your other hand to rotate the front half counterclockwise. Rotate far enough so that the chuck opens sufficiently to accept the desired accessory.
3. Insert the bit or other accessory about 3/4" into the chuck and tighten securely by holding the rear half of the chuck and rotating the front portion in the clockwise direction.

To release the accessory, repeat step 2 listed above.

⚠ WARNING: Do not attempt to tighten drill bits (or any other accessory) by gripping the front part of the chuck and turning the tool on. Damage to the chuck and personal injury may result. Always lock off trigger switch when changing accessories.

Be sure to tighten chuck with two hands on both the rear sleeve and the forward sleeve for maximum tightness.

FIG. 5

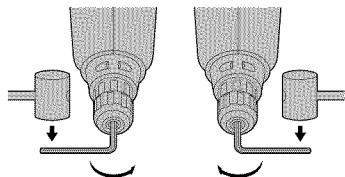

Chuck Removal

Always wear eye protection.

Move the shifter to position 1. Tighten the chuck around the shorter end of a hex key (not supplied) of 1/4" or greater size. Using a wooden mallet or similar object, strike the longer end in the clockwise direction, as shown in FIG. 5. This will loosen the screw inside the chuck.

Open chuck jaws fully, insert screwdriver (or Torx tool if required) into front of chuck between jaws to engage screw head. Remove screw by turning clockwise (left-hand-thread). Place hex key in chuck and tighten, as shown in FIG. 5. Using a wooden mallet or similar object, strike key sharply in the counterclockwise direction. This will loosen the chuck so that it can be unscrewed by hand.

Chuck Installation

Screw the chuck on by hand as far as it will go and insert screw (LH thread). Tighten screw securely. Tighten the chuck around the shorter end of a 1/4" or larger hex key (not supplied) strike the longer end in the clockwise direction with a wooden mallet, as shown in FIG. 5. Tighten the screw once again by turning in a counterclockwise direction.

Operation as a Drill

Install and tighten the desired drill bit in the chuck. Select the desired speed/torque range using the dual range gear shifter to match the speed and torque to the planned operation. Follow these instructions for best results when drilling.

DRILLING

1. Use sharp drill bits only. For WOOD, use twist drill bits, spade bits, power auger bits, or hole saws. For METAL, use high speed steel twist drill bits or hole saws.
2. Be sure the material to be drilled is anchored or clamped firmly. If drilling thin material, use a "back-up" block to prevent damage to the material.
3. Always apply pressure in a straight line with the bit. Use enough pressure to keep the drill bit biting, but do not push hard enough to stall the motor or deflect the bit.
4. Hold tool firmly to control the twisting action of the drill.
5. IF DRILL STALLS, it is usually because it is being overloaded. **RELEASE PADDLE IMMEDIATELY**, remove drill bit from work, and determine cause of stalling. **DO NOT CLICK PADDLE OFF AND ON IN AN ATTEMPT TO START A STALLED DRILL – THIS CAN DAMAGE THE DRILL.**
6. To minimize stalling or breaking through the material, reduce pressure on drill and ease the bit through the last fractional part of the hole.
7. Keep the motor running when pulling the bit back out of a drilled hole. This will help prevent jamming.
8. With variable speed drills there is no need to center punch the point to be drilled. Use a slow speed to start the hole and accelerate by squeezing the trigger harder when the hole is deep enough to drill without the bit skipping out. Operate at full on after starting the bit.

Drilling in Wood

Holes in wood can be made with the same twist drills used for metal. These bits may overheat unless pulled out frequently to clear chips from the flutes. For larger holes, use low speed wood bits. Work that is likely to splinter should be backed up with a block of wood.

Drilling in Metals

Use a cutting lubricant when drilling metals. The exceptions are cast iron and brass which should be drilled dry. The cutting lubricants that

work best are sulphurized cutting oil or lard oil; bacon grease will also serve the purpose.

Operation as a Screwdriver

Select the desired speed/torque range using the dual range gear shifter on the top of tool to match the speed and torque to the planned operation.

Insert the desired fastener accessory into the chuck as you would any drill bit.

Maintenance

CLEANING: With the motor running, blow dirt and dust out of all air vents with dry air at least once a week. Wear safety glasses when performing this. Exterior plastic parts may be cleaned with a damp cloth and mild detergent. Although these parts are highly solvent resistant, NEVER use solvents.

CHARGER CLEANING INSTRUCTIONS:

⚠ WARNING: Disconnect the charger from the AC outlet before cleaning.

Dirt and grease may be removed from the exterior of the charger using a cloth or soft non-metallic brush. Do not use water or any cleaning solutions.

Accessories

Recommended accessories for use with your tool are available at extra cost from your local service center.

⚠ CAUTION: The use of any non-recommended accessory may be hazardous.

If you need any assistance in locating any accessory, please contact DEWALT Industrial Tool Co., 701 East Joppa Road, Baltimore, MD 21286 or call 1-800-4-DEWALT. (1-800-433-9258)

MAXIMUM RECOMMENDED CAPACITIES

	Low Range- 1	High Range- 2	
BITS, METAL DRILLING		3/8"	1/4"
WOOD, FLAT BORING		1"	5/8"
HOLE SAWS		1"	3/4"

Important

To assure product SAFETY and RELIABILITY, repairs, maintenance and adjustment (including brush inspection and replacement) should be performed by authorized service centers or other qualified service organizations, always using identical replacement parts.

Full Warranty

DeWalt heavy duty industrial tools are warranted for one year from date of purchase. We will repair, without charge, any defects due to faulty materials or workmanship. For warranty repair information, call 1-800-4-DEWALT. This warranty does not apply to accessories or damage caused where repairs have been made or attempted by others. This warranty gives you specific legal rights and you may have other rights which vary in certain states or provinces.

In addition to the warranty, DeWALT tools are covered by our:

30 DAY NO RISK SATISFACTION GUARANTEE

If you are not completely satisfied with the performance of your DeWALT heavy duty industrial tool, simply return it to the participating seller within 30 days for a full refund. Please return the complete unit, transportation prepaid. Proof of purchase may be required.

FREE WARNING LABEL REPLACEMENT: If your warning labels become illegible or are missing, call 1-800-4-DEWALT for a free replacement.

SAVE THESE INSTRUCTIONS

SI VOUS AVEZ DES QUESTIONS OU VOULEZ NOUS FAIRE PART DE VOS COMMENTAIRES CONCERNANT CET OUTIL OU TOUT AUTRE OUTIL DeWALT, COMPOSEZ SANS FRAIS LE : 1 800 433-9258.

Règles générales de sécurité - Outils à piles

⚠ **AVERTISSEMENT!** Lire et comprendre toutes les directives, car le non-respect des directives suivantes peut entraîner un choc électrique, un incendie ou des blessures graves.

CONSERVER CES DIRECTIVES

ZONE DE TRAVAIL

- **Garder la zone de travail propre et bien éclairée;** les établis encombrés et les endroits sombres sont propices aux accidents.
- **Ne pas utiliser les outils électriques dans une atmosphère explosive, comme à proximité de liquides, de gaz ou de poussières inflammables;** le moteur peut créer des étincelles et enflammer les vapeurs ou les poussières environnantes.
- **Tenir les enfants, les visiteurs ou toute autre personne à l'écart lorsqu'on utilise un outil électrique;** les distractions peuvent faire perdre la maîtrise de ce dernier.

MESURES DE SÉCURITÉ : ÉLECTRICITÉ

- **Ne pas utiliser le cordon de manière abusive;** on ne doit pas transporter l'outil en le tenant par le cordon. On doit tenir le cordon à l'écart des sources de chaleur, de l'huile, des bords tranchants ou des pièces mobiles. Remplacer immédiatement les cordons endommagés, car ces derniers augmentent les risques d'incendie.
- **Un outil à piles intégrées ou à bloc-piles externe doit être rechargé seulement au moyen du chargeur approprié,** car un chargeur destiné à une pile particulière peut entraîner un risque d'incendie lorsqu'il est utilisé avec une autre.
- **N'utiliser l'outil à piles qu'avec le bloc-piles désigné,** car l'utilisation d'un autre type de piles peut entraîner un risque d'incendie.

SÉCURITÉ PERSONNELLE

- **Rester vigilant en tout temps et faire preuve de jugement lorsqu'on utilise un outil électrique;** ne pas utiliser l'outil lorsqu'on est fatigué ou sous l'influence de drogues, d'alcool ou de médicaments, car un moment d'inattention peut entraîner des blessures graves.
- **Porter des vêtements appropriés;** ne pas porter de vêtements amples ni de bijoux. Couvrir ou attacher les cheveux longs. Garder les cheveux, les vêtements, les bijoux et les gants éloignés des pièces mobiles, car ceux-ci peuvent s'y coincer. Se tenir éloigné des événements puisque ces derniers pourraient camoufler des pièces mobiles.
- **Éviter les démarrages accidentels;** s'assurer que l'interrupteur soit placé en position de verrouillage ou d'arrêt avant d'insérer le bloc-piles. Ne pas transporter l'outil en laissant le doigt sur l'interrupteur ni insérer le bloc-piles lorsque l'outil est en position de marche, car cela pourrait causer un accident.
- **Retirer les clés de réglage avant de démarrer l'outil;** une clé laissée sur une pièce rotative peut entraîner des blessures.
- **Ne pas trop étendre les bras;** les pieds doivent rester ancrés fermement sur le sol afin de maintenir son équilibre en tout temps et de mieux maîtriser l'outil dans des situations imprévues.
- **Utiliser le matériel de sécurité approprié;** toujours porter des lunettes de protection. Porter un masque anti-poussières, des chaussures antidérapantes, un casque de sécurité ou des protecteurs auditifs lorsque la situation le requiert.

UTILISATION ET ENTRETIEN DE L'OUTIL

- **Fixer et soutenir l'ouvrage sur une plate-forme stable au moyen d'un étau ou de tout autre dispositif semblable;** l'ouvrage est instable lorsqu'on le retient manuellement ou qu'on l'appuie contre le corps, ce qui peut faire perdre la maîtrise de l'outil.
- **Ne pas forcer l'outil ni l'utiliser pour des travaux autres que ceux pour lesquels il a été conçu.** Pour obtenir de meilleurs résultats et prévenir les risques de blessure, laisser l'outil couper

à la vitesse pour laquelle il a été conçu.

- **Ne pas utiliser l'outil lorsque l'interrupteur de marche-arrêt ne fonctionne pas;** tout outil qui ne peut être commandé au moyen de l'interrupteur est dangereux et doit être réparé.
- **Débrancher le bloc-piles de l'outil ou mettre l'interrupteur en position de verrouillage ou d'arrêt avant d'effectuer un réglage, de changer les accessoires ou de ranger l'outil;** ces mesures de sécurité préventives réduisent les risques de démarrage accidentel.
- **Lorsqu'on n'utilise pas l'outil, le ranger hors de la portée des enfants ou des personnes non qualifiées;** les outils sont dangereux entre les mains de personnes inexpérimentées.
- **Lorsqu'on n'utilise pas le bloc-piles,** le ranger à l'écart des objets métalliques tels que les trombones, les pièces de monnaie, les clés, les clous, les vis ou autres petits objets susceptibles de conduire l'électricité entre les bornes et d'occasionner ainsi des étincelles, des brûlures ou un incendie.
- **Bien entretenir l'outil; s'assurer qu'il soit toujours bien propre et aiguisé.** Les outils bien entretenus et dont les bords sont bien tranchants sont moins susceptibles de rester coincés et sont plus faciles à maîtriser.
- **Vérifier les pièces mobiles afin de s'assurer qu'elles soient bien alignées et qu'elles ne restent pas coincées;** vérifier également les pièces afin de s'assurer qu'il n'y ait aucun bris ni aucune autre condition susceptible de nuire au bon fonctionnement de l'outil. Faire réparer l'outil si ce dernier est endommagé avant de s'en servir à nouveau, car les accidents sont souvent causés par des outils mal entretenus.
- **N'utiliser que les accessoires recommandés par le fabricant pour le modèle concerné;** un accessoire destiné à un outil particulier peut devenir dangereux lorsqu'il est utilisé avec un autre.

ENTRETIEN

- **L'outil doit être entretenu ou réparé par le personnel qualifié seulement;** toute maintenance effectuée par une personne non

qualifiée peut entraîner des risques de blessure.

- **Lors de l'entretien, n'utiliser que des pièces de rechange identiques et suivre les directives de la section «Entretien» du présent manuel** afin de prévenir les risques de choc électrique ou de blessure.

Règles de sécurité additionnelles

- **Tenir l'outil par les surfaces isolées prévues à cette fin lorsque l'outil risque d'entrer en contact avec des fils cachés,** car de tels contacts peuvent mettre les pièces métalliques de l'outil sous tension, engendrant des risques de choc électrique.
- **⚠ AVERTISSEMENT!** Porter des lunettes de sécurité ou autre dispositif de protection oculaire car le martelage peut faire projeter des particules et entraîner des dommages irréversibles aux yeux.
- **Lorsqu'on est installé sur une échelle ou un échafaudage pour travailler, on doit déposer l'outil sur le côté lorsqu'on ne s'en sert plus.** Bien que certains outils munis d'un gros bloc-piles puissent être placés à la verticale, dans cette position, ils peuvent facilement être renversés.
- **⚠ ATTENTION:** Quelques outils avec de grands paquets de batterie se tiendront droits sur le paquet de batterie mais peuvent être facilement frappés plus de. Quand pas en service, placez l'outil de son côté sur une surface stable où il ne causera pas un risque de déclenchement ou en chute.
- L'étiquette de l'outil peut comporter les symboles suivants.

V	volts	A	ampères
Hz	hertz	W	watts
min	minutes	~	courant alternatif
====	courant continu	no	sous vide
☐	Construction de classe II	⊖	borne de mise à la minute
⚠	symbole d'avertissement	.../min	tours ou courses à la minute

⚠ AVERTISSEMENT : Certains outils, tels que les sableuses électriques, les scies, les meules, les perceuses ou certains autres outils de construction, peuvent soulever de la poussière contenant des produits chimiques susceptibles d'entraîner le cancer, des malformations congénitales ou pouvant être nocifs pour le système reproductif. Parmi ces produits chimiques, on retrouve :

- le plomb dans les peintures à base de plomb;
- la silice cristalline dans les briques et le ciment et autres produits de maçonnerie;
- l'arsenic et le chrome dans le bois de sciage ayant subi un traitement chimique (CCA).

Le risque associé à de telles expositions peut varier selon la fréquence avec laquelle on effectue ces travaux. Pour réduire l'exposition à de tels produits, il faut travailler dans un endroit bien ventilé et utiliser l'équipement de sécurité approprié tel un masque anti-poussières spécialement conçu pour filtrer les particules microscopiques.

- **Éviter tout contact prolongé avec la poussière soulevée par cet outil ou autres outils électriques. Porter des vêtements de protection et nettoyer les parties exposées du corps avec de l'eau savonneuse.** S'assurer de bien se protéger afin d'éviter d'absorber par la bouche, les yeux ou la peau des produits chimiques nocifs.

Importantes consignes de sécurité concernant les bloc-piles

Les piles ne sont pas complètement chargées au moment de leur livraison! Avant de les charger, lire attentivement toutes les consignes de sécurité énumérées ci-dessous, ainsi que les remarques, les notes et les méthodes de chargement.

LIRE TOUTES LES DIRECTIVES

- Ne pas incinérer les bloc-piles, même s'ils ont subi des dommages importants ou ils sont usés complètement, car ils peuvent exploser en présence de flammes.
- Les cellules des bloc-piles peuvent subir une fuite légère par suite d'un usage extrême ou d'une exposition à certaines températures;

ceci n'indique pas un problème. Cependant, si le scellant externe est percé et le liquide entre en contact avec la peau, on doit :

- a) se laver rapidement la partie du corps touchée avec de l'eau savonneuse;
- b) neutraliser l'effet au moyen d'un acide doux tel que du jus de citron ou du vinaigre;
- c) si les yeux sont touchés, les rincer à fond avec de l'eau propre pendant au moins 10 minutes et consulter immédiatement un médecin.

(Remarque aux fins médicales : ce liquide contient une solution composée de 25 à 35 % d'hydroxyde de potassium.)

- Ne pas transporter des bloc-piles supplémentaires dans un tablier, une poche ou une boîte à outils contenant des objets métalliques, car le bloc-pile pourrait causer un court-circuit et s'endommager, ou risquer de provoquer de graves brûlures ou un incendie.
- Ne charger les bloc-piles qu'au moyen des chargeurs DEWALT.
- **REMARQUE :** le bloc-piles contient des piles au nickel-cadmium. Le cadmium est considéré comme une substance toxique par les agences de protection de l'environnement, dont le ministère de l'Environnement; on recommande donc de vérifier auprès de l'agence concernée avant de mettre au rebut des bloc-piles au nickel-cadmium usés ou endommagés afin de se renseigner sur les dispositions particulières qui s'appliquent dans votre région à ce sujet, ou de retourner les bloc-piles usés ou endommagés à un centre de service qualifié DEWALT afin qu'ils puissent être recyclés.
- **NE PAS ranger ni utiliser l'outil ou le bloc-piles dans des endroits où la température peut atteindre ou dépasser 40,5 °C (105 °F),** comme les cabanons ou les bâtiments en revêtement métallique durant l'été.
- **⚠ DANGER :** Ne jamais tenter d'ouvrir le bloc-piles pour quelle que raison que ce soit. Si le compartiment se rupture ou subit des dommages, ne pas l'insérer dans le chargeur afin d'éviter les risques de choc électrique ou d'électrocution. On doit retourner les bloc-piles endommagés à un centre de service afin qu'ils puissent être recyclés.

CHARGEUR EN 15 MINUTES

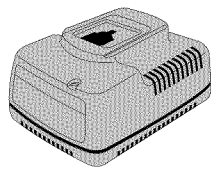
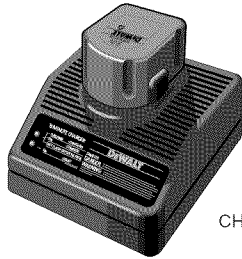

CHARGEURS EN UNE HEURE

REMARQUE : un capuchon est fourni avec la pile en vue d'être utilisé chaque fois qu'on retire cette dernière de l'outil ou du chargeur en vue de la ranger ou de la transporter; enlever le capuchon avant de remettre la pile dans le chargeur ou dans l'outil.

⚠ AVERTISSEMENT : s'assurer, au moment de ranger ou de transporter la pile, qu'aucun objet métallique n'entre en contact avec les bornes à découvert de la pile. Par exemple, il faut éviter de placer une pile sans capuchon dans un tablier, une poche, une boîte à outils ou un tiroir (etc.) contenant des objets tels que des clous, des vis ou des clés, car la pile pourrait causer un court-circuit et s'endommager, ou risquer de provoquer des brûlures ou un incendie.

Sceau RBRC^{MC}

Le sceau RBRC^{MC} de la Rechargeable Battery Recycling Corporation apposé sur la pile au nickel-cadmium (ou le bloc-piles) indique que les coûts de recyclage de ce dernier à la fin de sa vie utile ont déjà été payés par DeWALT. En certains endroits, la mise au rebut ou aux ordures municipales des piles au nickel-cadmium est illégale; le programme de «RBRC» constitue donc une solution des plus pratiques et écologiques.



La «RBRC», en collaboration avec DeWALT et d'autres utilisateurs de piles, a mis sur pied des programmes aux États-Unis dans le but de faciliter la collecte des piles déchargées. DeWALT encourage ses utilisateurs à participer à son programme de protection de l'environnement et de conservation des ressources naturelles en retournant les piles usagées à un centre de service DeWALT ou chez un dépositaire local afin qu'elles puissent être recyclées. On peut en outre se renseigner auprès d'un centre de recyclage local pour connaître d'autres sites les acceptant.

Importantes consignes de sécurité concernant les chargeurs

CONSERVER CES DIRECTIVES – Le présent manuel contient d'importantes consignes de sécurité concernant les chargeurs DeWALT.

- Avant d'utiliser le chargeur, lire toutes les directives et étiquettes de mise en garde apposées sur le chargeur, la pile et le produit utilisant la pile.
- Ne pas utiliser les outils électriques dans une atmosphère explosive, comme à proximité de liquides, de gaz ou de poussières inflammables; le moteur peut créer des étincelles et enflammer les vapeurs ou les poussières environnantes.
- **⚠ MISE EN GARDE** : afin de réduire les risques de blessure, ne charger que des piles au nickel-cadmium rechargeables DeWALT, car les autres peuvent éclater et entraîner des blessures ou des dommages matériels.
- **⚠ MISE EN GARDE** : dans certaines conditions, lorsque le chargeur est enfiché, les raccords de charge à nu situés à l'intérieur du chargeur peuvent subir un court-circuit lorsqu'ils entrent en contact avec une matière étrangère. Les matières conductives comme la laine d'acier, la feuille d'aluminium ou les particules métalliques, mais sans toutefois s'y limiter, doivent être tenus à l'écart des cavités du chargeur. Toujours débrancher celui-ci lorsque le bloc-piles n'y est pas inséré ou avant de le nettoyer.
- **⚠ DANGER** : les bornes du chargeur conduisent une haute

tension; on ne doit pas les toucher au moyen d'objets conducteurs afin d'éviter les risques de choc électrique ou d'électrocution.

⚠ AVERTISSEMENT : ne jamais laisser de liquide s'infiltrer à l'intérieur du chargeur ni l'exposer à la pluie ou à la neige afin d'éviter les risques de choc électrique.

- Le chargeur et le bloc-piles sont conçus spécialement pour être utilisés ensemble; **NE PAS** charger le bloc-piles au moyen d'un chargeur autre que ceux décrits dans le présent manuel.
- N'utiliser ces derniers que pour charger les piles rechargeables DeWALT; tout autre usage peut entraîner des risques d'incendie, de choc électrique ou d'électrocution.
- Afin de réduire les risques de dommage à la fiche ou au cordon électrique, débrancher le chargeur en saisissant la fiche, non le cordon.
- S'assurer que le cordon soit placé de manière à éviter qu'il ne subisse des dommages ou des contraintes ou que les personnes s'y prennent les pieds et trébuchent.
- Ne pas utiliser de rallonge à moins que cela ne soit absolument nécessaire, car l'usage d'une rallonge ayant une puissance

inadéquate pourrait causer des risques d'incendie, de choc électrique ou d'électrocution.

- Afin d'assurer la sécurité de l'utilisateur, la rallonge doit être de calibre AWG approprié. Plus le calibre est petit, plus la capacité est grande; autrement dit, une rallonge de calibre 16 est plus puissante qu'une rallonge de calibre 18. Lorsqu'on utilise plusieurs rallonges pour obtenir la longueur voulue, s'assurer que chacune d'elles présente les valeurs minimales requises.

Calibre minimal des cordons de rallonge

Longueur totale du cordon						
25 ft.	50 ft.	75 ft.	100 ft.	125 ft.	150 ft.	175 ft.
7.6 m	15.2 m	22.9 m	30.5 m	38.1 m	45.7 m	53.3 m

Intensité

- | 18 AWG | 18 AWG | 16 AWG | 16 AWG | 14 AWG | 14 AWG | 12 AWG |
|---|--------|--------|--------|--------|--------|--------|
| Le chargeur s'aère par l'entremise de fentes situées sur le dessus et le dessous du logement; ne jamais mettre un objet sur le dessus du chargeur ni placer celui-ci sur une surface molle risquant d'obstruer les fentes de ventilation, ce qui pourrait causer une chaleur interne excessive. Tenir le chargeur éloigné de toute source de chaleur. | | | | | | |
| Ne pas faire fonctionner le chargeur lorsque le cordon ou la fiche est endommagé. Si tel est le cas, les remplacer immédiatement. | | | | | | |
| Ne pas faire fonctionner le chargeur s'il a subi un coup important, une chute ou des dommages quelconques. Si cela se produit, l'emporter à un centre de service autorisé. | | | | | | |
| Ne pas démonter le chargeur, car un mauvais assemblage pourrait occasionner des risques de choc électrique, d'électrocution ou d'incendie. Le chargeur doit être retourné à un centre de service autorisé aux fins d'une réparation ou d'un entretien, le cas échéant. | | | | | | |
| Afin de réduire les risques de choc électrique, débrancher le chargeur de la prise murale avant de procéder au nettoyage; le seul fait d'enlever le bloc-piles ne réduit pas ce risque. | | | | | | |
| Ne JAMAIS brancher deux chargeurs ensemble. | | | | | | |

FIG. 2

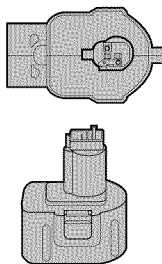
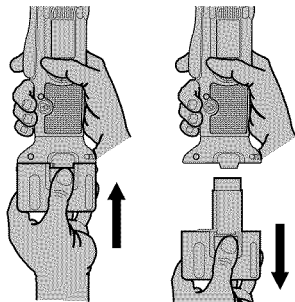

FIG. 3



- *Ne pas alimenter le chargeur au moyen d'une source autre que celles indiquées sur la plaque signalétique.*

Chargeurs

Les piles DEWALT peuvent être chargées au moyen d'un chargeur DEWALT d'une heure ou de 15 minutes, ou d'un chargeur pour véhicules de 12 volts. S'assurer de lire toutes les consignes de sécurité avant d'utiliser le chargeur.

Consulter le diagramme apparaissant sur le couvercle arrière afin de vérifier la compatibilité du chargeur avec le bloc-piles.

Méthode de chargement

CHARGEURS D'UNE HEURE

1. Enficher le chargeur dans une prise appropriée.
2. Insérer le bloc-piles dans le chargeur, tel qu'illustré à la FIG. 1, en s'assurant de bien l'enfoncer. Le voyant (de charge) rouge clignotera continuellement, indiquant que le cycle de charge est amorcé.
3. Le bloc-piles est complètement chargé après environ une heure. Le voyant rouge restera allumé, indiquant que le bloc-piles est complètement rechargé; on peut alors le réutiliser ou le laisser dans le chargeur.
4. **PROBLÈMES RELIÉS À LA SOURCE DE COURANT** : les chargeurs munis d'un voyant d'indication de problème au niveau de la source de courant peuvent suspendre temporairement le chargement s'il est branché dans une source d'alimentation portative, comme une génératrice ou un convertisseur de courant continu en courant alternatif. En présence d'un tel problème, le voyant rouge émet deux clignotements rapides, suivis d'une pause, indiquant que le problème se situe au niveau de la source de courant.
5. **DISPOSITIF DE DÉTECTION DE PILES CHAUDES** : si le chargeur est muni d'un dispositif visant à détecter les piles chaudes, le chargement sera retardé jusqu'à ce que la pile se soit refroidie

et le chargeur se placera automatiquement en position de chargement; ce dispositif sert à maximiser la durée de vie des piles. Le voyant rouge s'allume longuement, et ensuite brièvement lorsque ce dispositif est en marche.

CHARGEURS DE 15 MINUTES

1. Enficher le chargeur dans une prise appropriée; une fois alimenté, il émet deux signaux sonores et le voyant rouge clignote puis s'éteint.
2. Insérer le bloc-piles dans le chargeur, tel qu'illustré à la FIG. 1, en s'assurant de bien l'enfoncer. Le voyant rouge clignotera continuellement et le chargeur émettra un seul signal sonore pour indiquer que le cycle de charge est amorcé.
3. Dans la plupart des cas, le bloc-piles requiert moins de 15 minutes pour se charger complètement. Le voyant rouge reste allumé et le chargeur émet trois signaux sonores pour indiquer que le bloc-piles est complètement rechargé; on peut alors le réutiliser ou le laisser dans le chargeur.
4. **BLOC-PILES FAIBLE** : on peut aussi utiliser le chargeur de 15 minutes pour déterminer si une pile est faible. Bien qu'on puisse continuer à utiliser une pile faible, elle ne procurera pas un plein rendement. Si tel est le cas, 10 secondes après l'insertion de la pile, le chargeur émettra rapidement huit signaux sonores pour indiquer qu'il s'agit d'une pile faible, puis chargera la pile jusqu'à sa pleine capacité.

CHARGEURS DE TOUT TYPE

Bloc-piles laissé dans le chargeur. Lorsque le voyant rouge reste allumé, cela signifie que le chargeur s'est placé en mode d'égalisation de charge, lequel peut rester ainsi pendant environ 4 heures. Après ce délai, le chargeur se placera en mode de tenue de charge. Bien que le bloc-piles puisse être retiré pendant n'importe quel de ces cycles, il n'est complètement chargé que lorsque le voyant rouge reste allumé continuellement. On peut laisser le chargeur (avec un bloc-piles inséré) raccordé à une prise tant que le voyant rouge reste allumé; le

chargeur maintient alors la charge du bloc-piles afin que ce dernier soit prêt à être utilisé. Un bloc-piles perd graduellement sa charge s'il n'est pas gardé dans le chargeur. Un bloc-piles n'étant pas maintenu en mode de tenue de charge devra être rechargé avant son utilisation. Un bloc-piles peut graduellement perdre sa charge s'il est laissé dans un chargeur qui n'est pas enfiché dans une source d'alimentation à courant alternatif appropriée.

INDICATEURS D'ANOMALIE : les chargeurs sont conçus pour détecter certains problèmes pouvant être reliés aux bloc-piles. Ces problèmes sont indiqués par le clignotement rapide du voyant rouge et, dans le cas des chargeurs de 15 minutes, par un signal sonore continu. Si un tel problème survient, réinsérer le bloc-piles dans le chargeur. Si le problème persiste, remplacer le bloc-piles afin de déterminer si le chargeur fonctionne bien. Si le bloc-piles de recharge se charge correctement, cela signifie que le bloc initial est défectueux et qu'on doit le retourner à un centre de service afin qu'il puisse être recyclé. Si le bloc neuf affiche le même problème que le bloc initial, on doit faire vérifier le chargeur à un centre de service autorisé.

Notes importantes concernant le chargement

1. Afin de maximiser la durée de vie du bloc-piles et d'assurer son rendement optimal, le charger à la température ambiante, soit entre 18 et 24 °C (65 et 75 °F). Afin d'éviter d'endommager le bloc-piles, il est important de NE PAS le charger à des températures inférieures à +4,5 °C (+40 °F) ou supérieures à +40,5 °C (105 °F).
2. Le chargeur et le bloc-piles peuvent devenir chauds au toucher lors du chargement. Ceci est normal et n'indique pas la présence d'un problème.
3. Si le bloc-piles ne se charge pas normalement, il faut : (1) vérifier l'alimentation de la prise en y enfichant une lampe ou un appareil, (2) s'assurer que la prise ne soit pas raccordée à un interrupteur qui coupe le courant lorsqu'on éteint les lumières, (3) placer le chargeur et le bloc-piles dans un endroit où la température ambiante est environ 18 à 24 °C (65 et 75 °F) ou, si le problème persiste, (4)

FIG. 4

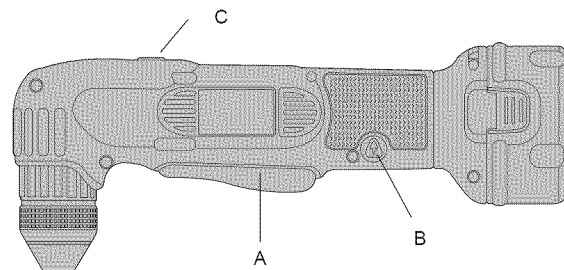

retourner l'outil, le bloc-piles et le chargeur au centre de service de sa région.

4. Le bloc-piles doit être rechargé lorsqu'il ne produit pas suffisamment de courant pour permettre à l'utilisateur de travailler normalement. On doit **CESSER** de l'utiliser dans de telles conditions et suivre la méthode de chargement. On peut aussi charger en tout temps un bloc-piles partiellement déchargé sans nuire à son fonctionnement.
5. Dans certaines conditions, lorsque le chargeur est enfiché, les raccords de charge à nu situés à l'intérieur du chargeur peuvent subir un court-circuit lorsqu'ils entrent en contact avec une matière étrangère. Les matières conductives comme la laine d'acier, la feuille d'aluminium ou les particules métalliques, mais sans toutefois s'y limiter, doivent être tenus à l'écart des cavités du chargeur. Toujours débrancher celui-ci lorsque le bloc-piles n'y est pas inséré ou avant de le nettoyer.

⚠ AVERTISSEMENT : ne jamais laisser de liquide s'infiltrer à l'intérieur du chargeur afin d'éviter les risques de choc électrique. Pour faciliter le refroidissement du bloc-piles après son utilisation, éviter de placer ce dernier ou le chargeur dans un environnement

chaud comme un cabanon en métal ou une remorque non isolée.

- ⚠ **MISE EN GARDE** : ne jamais ouvrir le bloc-piles pour quelle que raison que ce soit. Si le compartiment en plastique se rupture ou se fissure, le retourner au centre de service afin qu'il puisse être recyclé.

Interrupteur à régulateur de vitesse

Pour mettre l'outil en marche, enfoncer l'interrupteur à détente; pour le mettre hors circuit, relâcher l'interrupteur à détente. La perceuse-tournevis est dotée d'un frein qui immobilise le mandrin à l'instant où on relâche la détente de l'interrupteur.

La perceuse-tournevis est munie d'un régulateur de vitesse qui permet de choisir la meilleure vitesse pour la tâche à effectuer. Plus on enfonce l'interrupteur à détente, plus l'outil fonctionne rapidement.

Se servir de la basse vitesse pour l'amorçage de trous sans poinçon ainsi que pour percer les métaux, les plastiques et la céramique, pour enfoncer des vis ou pour exécuter toute autre tâche nécessitant un couple élevé. La vitesse élevée convient mieux au perçage du bois et des panneaux d'agglomérés, ainsi qu'à l'utilisation d'accessoires pour le ponçage et le polissage. Afin d'optimiser la durée de l'outil, utiliser le régulateur de vitesse seulement pour commencer des trous ou pour fixer des attaches.

NOTE : Il n'est pas conseillé d'utiliser continuellement le régulateur de vitesse car cela risque d'endommager l'interrupteur.

Inverseur de marche

(Figure 4) L'inverseur de marche permet de choisir le mode de fonctionnement de l'outil et de le verrouiller en position d'arrêt. Pour actionner la marche avant, il faut relâcher l'interrupteur à détente, puis enfoncer l'inverseur vers la droite de l'outil. Pour actionner la marche arrière, il faut relâcher l'interrupteur à détente, puis enfoncer l'inverseur vers la gauche de l'outil. L'outil est verrouillé en position hors circuit lorsque l'inverseur se trouve au centre. Il faut relâcher l'interrupteur à détente avant de modifier la position de l'inverseur de marche. **NOTE** :

Lorsqu'on démarre l'outil après en avoir changé le mode de fonctionnement, un dé clic peut se faire entendre. Il s'agit d'une situation normale qui ne pose aucun problème.

Collier de réglage du couple

Autour du collier de réglage du couple, on peut voir les chiffres 1, 2, 3, 4 et 5 ainsi qu'un symbole de forêt. Il faut faire tourner le collier jusqu'à ce que le réglage voulu se trouve sur le dessus de l'outil, comme le montre la figure 5. Il y a des encoches dans le collier afin d'éliminer les jeux de devinette lors du choix du couple de fixation. Plus le chiffre est élevé, plus le couple est élevé. On peut alors enfoncer des attaches de grandes dimensions. Pour verrouiller le mandrin afin d'utiliser l'outil pour percer, choisir le symbole du forêt.

Deux gammes de vitesses

Les deux gammes de vitesses de la perceuse-tournevis offrent une grande souplesse d'utilisation. Pour choisir la gamme de basses vitesses à un couple élevé, mettre l'outil hors tension et en attendre l'immobilisation. Pousser le sélecteur vers l'avant (mandrin - position 1), comme le montre la figure 5. Pour choisir la gamme de vitesses élevées à un faible couple, mettre l'outil hors tension et en attendre l'immobilisation. Pousser le sélecteur vers l'arrière.

NOTE : Ne pas changer la gamme de vitesses lorsque l'outil fonctionne. Lorsqu'on éprouve de la difficulté à changer la gamme de vitesses, s'assurer que le sélecteur est complètement vers l'avant ou l'arrière.

Mandrin sans clé

L'outil est muni d'un mandrin sans clé pour plus de commodité. Pour y insérer un forêt ou tout autre accessoire, faire ce qui suit.

1. Verrouiller l'interrupteur à détente en position d'arrêt de la façon décrite à la page 17.
2. Saisir la moitié arrière du mandrin d'une main et de l'autre, faire tourner la moitié avant dans le sens antihoraire, comme le montre la figure 6. Faire tourner suffisamment pour faire entrer l'accessoire voulu dans le mandrin.

FIG. 5

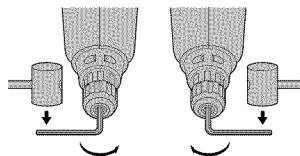

- Insérer environ 3/4 po (19 mm) du foret ou de l'accessoire dans le mandrin et bien serrer en tenant la moitié arrière du mandrin tout en faisant tourner la moitié avant dans le sens horaire.

Pour dégager l'accessoire, répéter l'étape 2 précédente.

⚠ AVERTISSEMENT : Ne pas essayer de serrer les forets (ou tout autre accessoire) en saisissant l'avant du mandrin et en mettant l'outil en marche car cela présente des risques de dommages au mandrin et de blessures. Toujours verrouiller l'interrupteur en position d'arrêt lors du remplacement des accessoires. Bien serrer le mandrin à l'aide des deux mains aux manchons avant et arrière afin d'en maximiser le serrage.

Retrait du mandrin

Toujours porter des lunettes de sécurité.

Placer le collier de réglage à la position de perçage et le sélecteur de vitesse à la position 1 (basse vitesse). Serrer le mandrin autour de la courte extrémité d'une clé à six pans (non comprise) d'au moins 1/4 po (6 mm). À l'aide d'un maillet en bois ou d'un objet semblable, frapper l'extrémité la plus longue de la clé dans le sens horaire, de la façon illustrée à la figure 7. On desserre ainsi la vis à l'intérieur du mandrin.

Ouvrir complètement les mâchoires du mandrin, insérer le tournevis (ou l'outil Torx, le cas échéant) à l'avant du mandrin entre les mâchoires de façon à l'engager dans la tête de la vis. Retirer la vis en la faisant tourner dans le sens horaire (filet à gauche). Placer une clé à six pans dans le mandrin et serrer de la façon illustrée à la figure 8. Frapper la clé dans le sens antihoraire à l'aide d'un maillet en bois ou d'un objet semblable. On desserre ainsi le mandrin de façon à pouvoir le dévisser à la main.

Installation du mandrin

Visser à fond le mandrin à la main et y insérer la vis (filet à gauche). Bien serrer la vis. Visser le mandrin autour de la courte extrémité d'une clé à six pans d'au moins 1/4 po (6 mm) (non fournie) et frapper la longue extrémité de la clé dans le sens horaire, de la façon illustrée à la figure 7. Serrer la vis encore une fois en la faisant tourner dans le sens antihoraire.

Fonctionnement de la perceuse

Faire tourner le collier jusqu'au symbole du foret. Installer et serrer le foret voulu dans le mandrin. Choisir la gamme de vitesses et le couple voulus à l'aide du sélecteur de la gamme de vitesses selon la vitesse et le couple nécessaires à l'exécution des travaux prévus. Se conformer aux directives suivantes afin d'optimiser les résultats lors du perçage.

PERÇAGE

- N'utiliser que des forets bien affûtés. Pour le BOIS : forets hélicoïdaux, à langue d'aspic, de tarière ou des emporte-pièce; pour le MÉTAL : forets hélicoïdaux en acier de coupe rapide ou des emporte-pièce; pour la MAÇONNERIE (brique, ciment, béton, etc.) : forets au carbure.
- Veiller à ce que la pièce à percer soit solidement retenue ou fixée en place. Afin d'éviter les avaries aux matériaux minces, les adosser à un bloc de bois épais.
- Toujours exercer la pression en ligne directe avec le foret. N'user que de la force qu'il faut pour que le foret continue de percer; éviter de trop forcer, car cela pourrait faire caler le moteur ou dévier le foret.
- Saisir fermement la perceuse afin de contrer l'effet de torsion de l'outil en marche.
- LA PERCEUSE S'ÉTOUFFE habituellement lorsqu'elle est surchargée ou utilisée de façon inappropriée. RELÂCHER IMMÉDIATEMENT L'INTERRUPTEUR À DÉTENTE, retirer le foret du matériau et déterminer la cause de l'étouffement. ÉVITER DE METTRE L'OUTIL EN MARCHÉ ET HORS CIRCUIT À L'AIDE DE L'INTERRUPTEUR À DÉTENTE DANS LE BUT DE FAIRE DÉMARRER LA PERCEUSE BLOQUÉE, CAR CELA POURRAIT L'ENDOMMAGER.

6. Afin de minimiser l'étouffement du moteur ou le défoncement de la pièce, réduire la pression et faire avancer le foret plus doucement vers la fin de sa course.
7. Laisser le moteur en marche lorsqu'on retire le foret d'un trou afin d'éviter qu'il se coince.
8. Il n'est pas nécessaire de pratiquer un creux de guidage avec une perceuse à régulateur de vitesse. Utiliser plutôt la basse vitesse pour commencer le trou, puis accélérer en enfonçant plus profondément l'interrupteur à détente lorsque le foret est suffisamment inséré dans la pièce.

Perçage dans le bois

Les forets hélicoïdaux à métal peuvent servir à percer le bois, mais il faut les retirer souvent du trou pour chasser les copeaux et rognures des goujures afin d'éviter la surchauffe. Pour percer de gros trous, utiliser les forets à bois pour basses vitesses. Adosser les matériaux friables à un bloc de bois quelconque.

Perçage dans le métal

Utiliser de l'huile de coupe pour percer les métaux, sauf la fonte et le laiton qui se percent à sec. Les huiles de coupe les plus efficaces sont l'huile sulfurisée ou l'huile de lard; la graisse de bacon est parfois suffisante.

Perçage dans la maçonnerie

Utiliser des forets au carbure à basses vitesses. Exercer une pression constante, sans forcer afin d'éviter de casser les matériaux friables. Une production uniforme de poussière à débit moyen indique un perçage convenable.

Fonctionnement du tournevis

Choisir la gamme de vitesses et le couple voulus à l'aide du sélecteur de la gamme de vitesses selon la vitesse et le couple nécessaires à l'exécution des travaux prévus. Insérer l'accessoire voulu dans le mandrin de la même façon qu'un foret. Faire quelques essais dans une pièce de rebut ou à un endroit caché afin de déterminer la position

appropriée du collier d'embrayage.

Entretien

NETTOYAGE : Enlever la poussière et les saletés de tous les orifices de l'outil au moins chaque semaine en y soufflant de l'air sec lorsque le moteur tourne. Porter des lunettes de sécurité pendant ces travaux. Nettoyer les pièces extérieures en plastique à l'aide d'un savon doux et d'un linge humide. Même si les composants de l'outils résistent bien aux solvants, NE JAMAIS utiliser de solvants.

Nettoyage du chargeur

⚠ AVERTISSEMENT : Débrancher le chargeur de la prise de courant alternatif avant de le nettoyer.

On peut enlever la poussière et la graisse qui se trouve à l'extérieur du chargeur à l'aide d'un chiffon ou d'une brosse douce à poils non-métalliques. Ne pas se servir d'eau ni de liquides nettoyeurs.

Accessoires

On peut se procurer en sus les accessoires recommandés pour l'outil chez les détaillants ou aux centres de service autorisés. Pour trouver un accessoire pour l'outil, communiquer à l'adresse suivante.

DeWALT Industrial Tool Co., 701 East Joppa Road, Baltimore, MD 21286 1-800 4 DeWALT

⚠ MISE EN GARDE : L'utilisation de tout autre accessoire non recommandé pour l'outil peut être dangereuse.

Capacité maximale recommandée

	Basses vitesses - 1	Vitesses élevées - 2
FORETS À MÉTAL	10 mm (3/8 po)	6 mm (1/4 po)
FORETS À BOIS	25 mm (1 po)	16 mm (5/8 po)
EMPORTE-PIÈCES	25 mm (1 po)	19 mm (3/4 po)

Important

Pour assurer la SÉCURITÉ D'EMPLOI et la FIABILITÉ de l'outil, n'en confier la réparation, l'entretien et les rajustements (y compris

l'inspection et le remplacement des balais) qu'à un centre de service ou à un atelier d'entretien autorisé n'utilisant que des pièces de rechange identiques.

Garantie complète

Les outils industriels de service intensif DeWALT sont garantis pendant un an à partir de la date d'achat. Toute pièce d'un outil DeWALT qui s'avérerait défectueuse en raison d'un vice de matière ou de fabrication sera réparée ou remplacée sans frais. Pour obtenir de plus amples renseignements sur les réparations couvertes par la garantie, composer le 1 (800) 4-DeWALT (1 (800) 433-9258). La garantie ne couvre pas les accessoires ni les réparations tentées ou effectuées par des tiers. Les modalités de la présente garantie donnent des droits légaux spécifiques. L'utilisateur peut également se prévaloir d'autres droits selon l'état ou la province qu'il habite.

En outre, la garantie suivante couvre les outils DeWALT.

GARANTIE DE SATISFACTION DE 30 JOURS OU ARGENT REMIS

Si, pour quelque raison que ce soit, l'outil industriel de service intensif DeWALT ne donne pas entière satisfaction, il suffit de le retourner chez le marchand participant dans les 30 jours suivant la date d'achat afin d'obtenir un remboursement complet. Il faut retourner, port payé, l'outil complet. On peut exiger une preuve d'achat.

REPLACEMENT GRATUIT DE L'ÉTIQUETTE

Si vos étiquettes d'avertissement deviennent illisibles ou sont manquantes, composez le 1-800-4-DeWALT pour obtenir une étiquette de remplacement gratuite.

SI TIENE ALGUNA PREGUNTA O COMENTARIO ACERCA DE ESTA O CUALQUIER OTRA HERRAMIENTA DEWALL, LLÁMENOS GRATIS AL SIGUIENTE NÚMERO:

(1-800-433-9258)

Reglas generales de seguridad – Para todas las herramientas que funcionan con pilas

⚠ ¡ADVERTENCIA! Lea y asegúrese de comprender todas las instrucciones. El no hacerlo puede originar riesgos de choque eléctrico, incendio y lesiones personales de gravedad.

CONSERVE ESTAS INSTRUCCIONES

ÁREA DE TRABAJO

- **Conserve su área de trabajo limpia y bien iluminada.** Las bancas amontonadas y las zonas oscuras propician los accidentes.
- **No utilice herramientas eléctricas en atmósferas explosivas, como en presencia de líquidos, gases o polvos inflamables.** Las herramientas eléctricas producen chispas que pueden originar la ignición de los polvos o los vapores.
- **No permita a ningún observador, niño o visitante acercarse mientras pone en funcionamiento una herramienta eléctrica.** Las distracciones pueden hacerle perder a usted el control.

SEGURIDAD ELÉCTRICA

- **No maltrate el cable.** Nunca tome la herramienta por el cable para transportarla ni para desconectarla de la toma de corriente. Conserve el cable alejado de calor, del aceite, de bordes afilados o de piezas móviles. Cambie inmediatamente los cables dañados, dado que éstos aumentan el riesgo de incendio.
- **Una herramienta que funciona con pilas integradas o por**

separado debe recargarse solamente con el cargador especificado para esa batería. Un cargador adecuado para un tipo de pila puede originar riesgos de incendio cuando se utiliza con otro tipo de pila.

- **Utilice su herramienta a baterías solamente con las baterías específicamente diseñadas para ella.** El uso de otro tipo de baterías puede originar riesgos de incendio.

SEGURIDAD PERSONAL

- **Esté siempre alerta, concéntrese en lo que está haciendo y recurra al sentido común cuando utilice una herramienta eléctrica.** No utilice ninguna herramienta si se encuentra fatigado o bajo la influencia de drogas, alcohol o medicamentos. Un descuido de su parte mientras utiliza una herramienta eléctrica puede ocasionarle lesiones graves.
- **Vístase adecuadamente. No utilice ropa floja ni joyas.** Cubra su cabello si lo tiene largo. Conserve su cabello, ropas y guantes alejados de las piezas móviles. Las piezas de vestir flojas, las joyas y el cabello largo pueden resultar atrapados por las piezas móviles. Las rejillas de ventilación cubren partes móviles y también deben evitarse.
- **Evite el encendido accidental.** Asegúrese de que el interruptor esté apagado antes de conectar el aparato. Sostener una herramienta con su dedo colocado en el interruptor o conectarla sin fijarse si el interruptor está encendido, puede provocar accidentes.
- **Retire las llaves de ajuste o presión antes de encender la herramienta.** El dejar una llave en una pieza giratoria puede ocasionar lesiones personales.
- **No se incline demasiado.** Conserve siempre los pies bien apoyados, al igual que su equilibrio. La posición correcta de los pies y el equilibrio permiten controlar mejor la herramienta en situaciones inesperadas.
- **Utilice equipo de seguridad. Proteja siempre sus ojos.** Las

mascarillas contra el polvo, los zapatos de seguridad antideslizantes, el casco o los protectores auditivos deben ser utilizados con el fin de trabajar en condiciones apropiadas.

USO Y CUIDADOS DE LA HERRAMIENTA

- **Utilice prensas u otros medios prácticos para asegurar y apoyar la pieza de trabajo a una plataforma estable.** Sujetar las piezas con la mano o contra su cuerpo es inestable y puede originar la pérdida de control.
- **No fuerce la herramienta.** Utilice la herramienta adecuada según la situación. Esto le permitirá ejecutar mejor el trabajo, de manera más segura y al ritmo para el cual ha sido diseñada.
- **No utilice la herramienta si el interruptor no enciende y apaga.** Cualquier herramienta que no pueda controlarse por medio del interruptor es peligrosa y debe ser reparada.
- **Desconecte la batería de la herramienta o coloque el interruptor en la posición de seguro o apagado antes de realizar cualquier ajuste, cambiar accesorios o guardar la herramienta.** Esta medida preventiva reduce el riesgo de encendido accidental de la herramienta.
- **Guarde las herramientas que no utiliza fuera del alcance de los niños y de cualquier otra persona no entrenada.** Las herramientas son peligrosas en manos de personas sin entrenamiento.
- **Cuando no utilice la batería, consérvela alejada de otros objetos metálicos tales como clips, monedas, clavos, tornillos y otros pequeños objetos metálicos que puedan hacer conexión entre una terminal y la otra.** Hacer corto entre las terminales de la batería puede originar chispas, quemaduras o incendios.
- **Mantenga adecuadamente sus herramientas.** Conserve las herramientas de corte afiladas y limpias. Aquellas herramientas con piezas de corte afiladas que reciben un mantenimiento adecuado, difícilmente se atascan y son más fáciles de controlar.
- **Verifique la correcta alineación de las piezas móviles, la**

presencia de roturas en las piezas y cualquier otra anomalía que pueda afectar el funcionamiento adecuado de las herramientas. Si su herramienta se encuentra dañada, llévela al servicio de mantenimiento antes de utilizarla. La falta de un mantenimiento adecuado puede ser la causa de muchos accidentes.

- **Utilice solamente aquellos accesorios recomendados por el fabricante para el modelo de la herramienta que usted posee.** Los accesorios diseñados para una herramienta pueden resultar peligrosos el emplearse en otra para la cual no han sido diseñados.

SERVICIO DE MANTENIMIENTO Y REPARACIÓN

- **El servicio de mantenimiento y reparación de las herramientas debe ser efectuado únicamente por personal calificado para su reparación.** El mantenimiento realizado por personal no calificado puede provocar riesgos de lesiones.
- **Cuando se efectúe el mantenimiento de una herramienta, utilice únicamente accesorios originales.** Siga las instrucciones presentadas en la sección Mantenimiento, de este manual. El empleo de piezas no autorizadas o el no seguir las instrucciones de mantenimiento, puede originar riegos de choque eléctrico o lesiones.

Reglas adicionales de seguridad

- **Cuando realice un trabajo en el cual la herramienta pueda tener contacto con cables ocultos, tome la herramienta por las superficies aislantes de sujeción.** El contacto con un cable "vivo" hará que las partes metálicas de la herramienta puedan transmitir una descarga eléctrica al operario.
- ⚠ PRECAUCIÓN:** Utilice la protección auditiva adecuada durante el uso de esta unidad. Bajo ciertas condiciones y duración de uso, el ruido producido por este producto puede contribuir a la pérdida auditiva.
- **Cuando trabaje en una escalera o en un andamio, asegúrese de colocar la herramienta de costado mientras ésta no se**

encuentre en uso. Algunas herramientas con amplios cargadores para batería pueden sostenerse en posición vertical pero pueden caer muy fácilmente.

⚠ PRECAUCIÓN: Algunas herramientas con los paquetes grandes de la batería estarán paradas verticales en el paquete de la batería pero se pueden golpear fácilmente encima. Cuando no en uso, coloque la herramienta en su cara en una superficie estable donde no causará un peligro que dispare o descendente.

• La etiqueta de su herramienta puede incluir los siguientes símbolos.

V.....volts	A.....amperes
Hz.....hertz	Wwatts
minminutos	~corriente alterna
====corriente directa	n _ovelocidad sin carga
☐construcción clase II	⊖terminales de conexión a tierra
⚠símbolo de alerta	seguridad
	.../min ..revoluciones o minuto

⚠ ADVERTENCIA : Parte del polvo creado al lijar, aserruchar, moler o perforar con máquina, así como al realizar otras actividades de la construcción, contiene sustancias químicas que se sabe producen cáncer, defectos congénitos u otras afecciones reproductivas. Algunos ejemplos de esas sustancias químicas son:

- plomo de pinturas a base de plomo,
- sílice cristalizado de ladrillos y cemento y otros productos de albañilería, y
- arsénico y cromo de la madera químicamente tratada (CCA).

El riesgo al contacto con estas sustancias varía, según la frecuencia en que se haga este tipo de trabajo. Para reducir la exposición a esas sustancias químicas: trabaje en un área bien ventilada, y trabaje con equipos de seguridad aprobados, tales como máscaras contra el polvo especialmente diseñadas para filtrar las partículas microscópicas.

• Evite el contacto prolongado con polvos originados por lijar,

CARGADOR DE 15 MINUTOS



FIG. 1

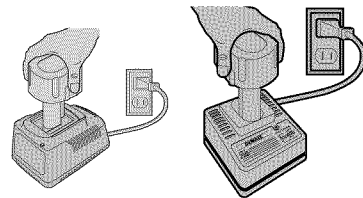

CARGADORES DE 1 HORA

aserrar, esmerilar, taladrar y otras actividades constructivas. Vista ropas protectoras y lave las áreas expuestas con agua y jabón. Permitir que el polvo se introduzca en su boca, ojos, o dejarlo sobre la piel promueve la absorción de químicos dañinos.

Instrucciones importantes de seguridad para los cargadores de baterías

¡La batería no viene completamente cargada de fábrica! Lea primero las instrucciones de seguridad que siguen a continuación. Luego, siga las instrucciones y procedimientos de carga.

LEA TODAS LAS INSTRUCCIONES

- No incinere la batería aún si ésta se encuentra muy averiada o si está completamente descargada. La batería puede explotar en el fuego.
- En condiciones de temperatura o de uso extremos, puede presentarse un ligero goteo de líquido de la batería. Esto no indica que haya una falla. Sin embargo, si el sello externo está roto y si su piel llegase a tener contacto con este líquido, siga las siguientes instrucciones:
 - a. Lave rápidamente la zona afectada con agua y jabón.
 - b. Neutralice con un ácido débil como jugo de limón o vinagre.

- c. Si el líquido de la batería toca sus ojos, enjuáguelos con agua limpia por un tiempo mínimo de 10 minutos y busque atención médica inmediata. (Nota médica: el líquido es una solución de potasa cáustica en una concentración de 25 a 35%).
- No cargue baterías extra en delantales, bolsillos o cajas de herramienta, junto a objetos de metal. La batería podría hacer corto circuito y dañarse, y provocar quemaduras severas o un incendio.
- Cargue las baterías únicamente en cargadores DeWalt.
- **NOTA:** Repase y observe todas las "Notas y procedimientos de carga" en la sección de Instrucciones para el cargador, de este manual.
- **NOTA:** Su batería es de tipo níquelcadmio. La EPA (Agencia de Protección Ambiental) considera que el cadmio es un material tóxico. Antes de desechar las baterías de cadmio desgastadas o dañadas, verifique ante las autoridades ambientales locales, las restricciones especiales con relación al desecho de éstas, o regrese las a un Centro de servicio autorizado DeWALT para que su reciclaje.
- **NO** guarde ni utilice la herramienta o la batería en lugares en los que la temperatura pueda alcanzar o exceder 40°C (105°F) (tales como cobertizos o construcciones de metal en el verano).

⚠ **PELIGRO:** Nunca intente abrir la batería por ningún motivo. Si el recubrimiento de plástico de la batería se rompe o estalla, no introduzca la batería en el cargador. Esto puede presentar un peligro de descarga eléctrica o electrocución. Lleve la batería dañada a un Centro de servicio para su reciclaje.

NOTA: los capuchones para transporte y almacenaje de las baterías se proporcionan para usarse siempre que la batería esté fuera de la herramienta o del cargador. Retire el capuchón antes de colocar la batería en la herramienta o en el cargador.

⚠ **ADVERTENCIA:** No guarde o transporte la batería de manera que objetos metálicos puedan hacer contacto con las terminales expuestas de la batería. Por ejemplo,

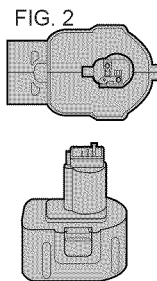
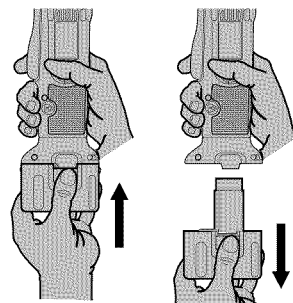

FIG. 3



no ponga la batería en delantales, bolsillos, cajas de herramientas, estuches de productos, cajones, etc. junto con clavos, tornillos, llaves, etc. sin el capuchón. La batería puede hacer corto cuando no tenga puesto el capuchón, ocasionando incendios o quemaduras, o daños a sí misma.

El sello RBRC™

El sello RBRC™ (Rechargeable Battery Recycling Corporation) en las baterías de níquelcadmio, indica que el costo del reciclaje de la batería o del cargador de baterías, al final de su vida útil, ya ha sido pagado por DeWALT. En algunas áreas es ilegal colocar las baterías de níquelcadmio desgastadas en la basura doméstica o en los basureros municipales; el programa RBRC™ proporciona una alternativa ambiental conveniente.



La RBCR, en cooperación con DeWALT y otros usuarios de baterías, han establecido programas en los Estados Unidos para facilitar la recolección de baterías desgastadas de níquelcadmio. Al llevar sus baterías desgastadas de níquelcadmio a un Centro de servicio autorizado de DeWALT, o a su minorista local para el reciclaje de su batería, usted ayuda a proteger el medio ambiente y a conservar nuestros recursos naturales. También puede comunicarse con el

centro de reciclaje de su localidad para que le informen acerca de los lugares donde usted puede regresar las baterías desgastadas

Importantes instrucciones de seguridad para cargadores de baterías

CONSERVE ESTAS INSTRUCCIONES: Este manual contiene importantes informaciones de seguridad para los cargadores de baterías DeWALT.

- Antes de utilizar el cargador, lea todas las instrucciones y las advertencias que acompañan el cargador de baterías, la batería y los productos que utilicen las baterías.
- No utilice herramientas eléctricas en atmósferas explosivas, como en presencia de líquidos, gases o polvos inflamables. Las herramientas eléctricas producen chispas que pueden originar la ignición de los polvos o los vapores.

⚠ **ADVERTENCIA:** Para reducir el riesgo de lesiones, recargue tan sólo baterías recargables de níquelcadmio DeWALT. Otros tipos de baterías pueden estallar causando así lesiones y daños personales.

⚠ **ADVERTENCIA:** Bajo ciertas condiciones, cuando el cargador está conectado a la toma de corriente, los contactos de carga expuestos dentro del cargador pueden hacer contacto entre sí debido a algún material externo. Los materiales externos de naturaleza conductora tales como, pero sin limitarse a ellos, el alambre de acero, el papel aluminio o cualquier tipo de partícula metálica, deben conservarse alejados de las cavidades del cargador. Desconecte siempre el cargador de la toma de corriente antes de limpiarlo.

⚠ **PELIGRO:** Alto voltaje en las terminales de carga. No haga pruebas con objetos conductores. Hay peligro de choque eléctrico o electrocución.

⚠ **ADVERTENCIA:** No permita que ningún líquido se introduzca en el cargador, ni exponga éste a la lluvia o la nieve, puede originarse una descarga eléctrica.

- El cargador y la batería están especialmente diseñados para trabajar juntos. No intente cargar la batería con otros cargadores que no sean los descritos en este manual.
- Estos cargadores no están diseñados para usos diferentes a la

carga de las baterías recargables DeWALT. Cualquier otro uso puede originar riesgos de incendio, choque eléctrico o electrocución.

- Para reducir los riesgos de daño del enchufe y del cable eléctrico, cuando desconecte el cargador tire del enchufe, no del cable.
- Asegúrese de que el cable eléctrico esté colocado de manera que no lo pisen, enreden o quede expuesto a una tensión que pueda averiarlo.
- Trate de no utilizar cables de extensión a menos que sea absolutamente necesario. El uso de una extensión inadecuada puede ocasionar incendios, descargas eléctricas o electrocución.
- Por seguridad, el cable de una extensión debe tener una dimensión adecuada (AWG o American Wire Gauge). En la medida que el calibre de un cable es menor, mayor es su capacidad; el cable calibre 16 tiene una mayor capacidad que el calibre 18. Cuando esté utilizando más de una extensión para lograr la longitud deseada, asegúrese que cada extensión cumpla con las normas mínimas en cuanto al calibre del cable.

Calibre mínimo requerido (AWG) para cables de extensión

Longitud total del cable de extensión

25	50	75	100	125	150	175
7.6 m	15.2 m	22.9 m	30.5 m	38.1 m	45.7 m	53.3 m

Calibre promedio del alambre

18	18	16	16	14	14	12
----	----	----	----	----	----	----

- El cargador se ventila a través de las ranuras que se encuentran en las partes superior e inferior de la cubierta. No coloque ningún objeto sobre el cargador ni coloque éste en una superficie suave que pueda bloquear las ranuras de ventilación ocasionando un calor interno excesivo. Coloque el cargador en un lugar alejado de cualquier fuente de calor.
- No utilice el cargador si el cable o el enchufe se encuentran dañados; hágalos reparar de inmediato.
- No utilice el cargador si ha recibido algún golpe, si se ha caído o si presenta cualquier otro daño; llévelo a un Centro de servicio autorizado.

- *No desarme el cargador, llévelo a un Centro de servicio autorizado cuando requiera ser reparado. Ensamblarlo de modo incorrecto puede ocasionar descargas eléctricas, electrocución o incendios.*
- *Desconecte el cargador antes de intentar limpiarlo para reducir el riesgo de descargas eléctricas. El retiro de la batería no reducirá este riesgo.*
- **NUNCA** intente conectar 2 cargadores juntos.
- *No utilice el cargador con cualquier otra fuente de energía diferente a la indicada en la placa de descripción de características de la batería.*

Cargadores

Su batería DEWALT puede ser cargada en un cargador DEWALT de 1 hora, de 15 minutos o en cargadores vehiculares de 12 voltios. Asegúrese de leer todas las instrucciones antes de utilizar su cargador.

Consulte el cuadro que se encuentra al respaldo para conocer la compatibilidad de los cargadores y las baterías

Procedimiento de Carga

CARGADORES DE 1 HORA

1. Conecte el cargador a una toma de corriente alterna adecuada.
2. Introduzca la batería en el cargador, como se ilustra en la figura 1, asegurándose de que la batería haya asentado bien en el cargador. La luz roja (de carga) parpadeará indicando que el proceso de carga ha comenzado.
3. La batería quedará completamente cargada en aproximadamente 1 hora. La luz roja quedará ENCENDIDA de forma continua, indicando que el proceso de carga ha terminado. La batería ha quedado completamente cargada y podrá ser utilizada en ese momento o podrá dejarse en el cargador.
4. **LÍNEA DE ALIMENTACIÓN PROBLEMÁTICA:** Si su cargador cuenta con un Indicador de fallas en la línea de energía eléctrica: Cuando estos cargadores se utilizan con fuentes de poder

portátiles tales como generadores, o plantas que convierten corriente continua en corriente alterna, el cargador puede suspender su funcionamiento temporalmente, encendiendo la luz roja dos veces de manera intermitente, seguidas de una pausa. Esto indica que la alimentación de corriente está más allá de sus límites.

5. **RETARDADOR PARA BATERIAS CALIENTES:** Si su cargador cuenta con el Retardador para baterías calientes, éste detecta cuándo una batería está caliente y se coloca en Modo de retardo de carga, suspendiendo así la carga hasta que la batería se haya enfriado. Una vez enfriada la batería, el cargador pasará automáticamente al Modo de carga de batería. Este dispositivo asegura la máxima duración a su batería. La luz roja parpadea a intervalos largos y lo hace a intervalos cortos cuando está en el Modo de retardo de carga.

CARGADORES DE 15 MINUTOS

1. Conecte el cargador a una toma de corriente alterna adecuada. El cargador emitirá un sonido dos veces, enseguida la luz roja parpadeará y luego se apagará.
2. Introduzca la batería en el cargador, tal como se ilustra en la figura 1, asegurándose de que la batería se encuentre bien asentada en el cargador. La luz roja parpadeará y el cargador emitirá un sonido indicando que el proceso de carga ha comenzado.
3. Normalmente, la batería quedará completamente cargada en menos de 15 minutos. Una vez que la batería se encuentre cargada, la luz roja quedará ENCENDIDA en forma continua y se escucharán tres sonidos. La batería ha quedado completamente cargada y podrá ser utilizada en ese momento o podrá dejarse en el cargador.
4. **BATERÍAS DÉBILES:** El cargador de 15 minutos también puede detectar cuándo una batería se encuentra débil. Tales baterías se pueden emplear pero no debe esperarse de ellas un alto rendimiento. En tales casos, aproximadamente 10 segundos

después de haber insertado la batería en el cargador, éste emitirá 8 sonidos intermitentes rápidamente, para indicar el estado débil de la batería. Después, el cargador continuará con la recarga de la batería hasta la máxima capacidad posible.

PARA TODOS LOS CARGADORES

Dejar la batería en el cargador: Cuando la luz roja permanece encendida significa que el cargador ha pasado al modo de "nivelado de carga", el cual dura aproximadamente 4 horas, al final de las cuales cambiará al modo de "mantenimiento de carga". La batería puede ser retirada del cargador en cualquier momento durante estos ciclos de carga; su carga será total tan sólo si la luz roja se encuentra ENCENDIDA permanentemente. El cargador y la batería pueden dejarse conectados indefinidamente mientras la luz roja esté encendida. El cargador mantendrá la batería completamente cargada. La batería perderá su carga lentamente después de ser retirada del cargador. Si la batería no se ha dejado en carga de mantenimiento, puede necesitar ser recargada antes de utilizarse nuevamente. La batería también puede perder lentamente la carga si se deja en un cargador que no esté conectado a una toma de corriente alterna apropiada.

INDICADORES DE PROBLEMAS: Estos cargadores han sido diseñados para detectar ciertos problemas que pueden surgir con las baterías, los cuales serán indicados por una luz roja que se enciende de manera intermitente a gran velocidad (y, en el caso de Cargadores de 15 minutos, por un sonido continuo). Si esto ocurre, coloque nuevamente la batería en el cargador. Si el problema persiste, pruebe con otra batería para determinar si el cargador está en buen estado. Si la segunda batería carga correctamente, esto significa que la primera se encuentra defectuosa y que debe llevarla a un Centro de servicio para su reciclaje. Si la segunda batería hace que el cargador indique el mismo problema que la primera, lleve el cargador a un Centro de servicio autorizado para su verificación.

Notas importantes acerca de la carga

1. Para obtener un mayor rendimiento y una mayor vida útil de su batería, cárguela cuando la temperatura oscile entre 18° y 24°C (65° y 75°F). NO cargue la batería cuando la temperatura es inferior a 4.5°C (40°F), o superior a 40.5°C (105°F). Esto es muy importante y le evitará serios daños a la batería.
2. El cargador y la batería pueden sentirse calientes al tacto durante la carga. Esto es una condición normal y no indica ningún problema.
3. Si la batería no carga apropiadamente - (1) Verifique la corriente en la toma conectando una lámpara u otro aparato eléctrico. (2) Verifique si la toma está conectada a un interruptor que corte la corriente cuando apaga las luces. (3) Lleve el cargador con la batería a un lugar en donde la temperatura del aire esté entre 18° y 24°C (65° y 75°F). (4) Si los problemas de carga persisten, lleve o envíe la herramienta, la batería y el cargador a su Centro de servicio local.
4. La batería debe recargarse cuando deja de producir suficiente potencia en trabajos que se hicieron fácilmente con anterioridad. NO CONTINÚE utilizándola en estas condiciones. Siga los procedimientos de carga. Usted puede cargar una batería parcialmente usada cuando lo desee sin que ésta sufra efectos adversos.
5. Bajo ciertas condiciones, con el cargador conectado a la toma de corriente, los contactos de carga expuestos dentro del cargador pueden hacer contacto entre sí debido a algún material externo. Los materiales externos de naturaleza conductora tales como, pero sin limitarse a ellos, el alambre de acero, el papel aluminio o cualquier tipo de partícula metálica, deben conservarse alejados de las cavidades del cargador. Desconecte el cargador siempre que no se encuentre una batería en su receptáculo. Desconecte siempre el cargador de la toma de corriente antes de limpiarlo.

FIG. 4

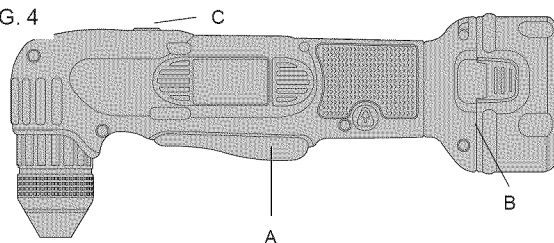

⚠ ADVERTENCIA: No permita que ningún líquido se introduzca en el cargador. Esto puede originar una descarga eléctrica. Para facilitar el enfriamiento de la batería después de su utilización, evite colocar el cargador o la batería en un lugar caliente, tales como un galpón metálico o un remolque sin aislamiento térmico.

⚠ ADVERTENCIA: Nunca intente abrir la batería por ninguna razón. Si el recubrimiento plástico de la batería se rompe o se quiebra, llévela a un Centro de servicio para su reciclaje.

Interruptor de velocidad variable

Para ENCENDER la herramienta, oprima el gatillo interruptor. Para APAGARLA suelte el gatillo. Su Taladro/Destornillador está equipado con un freno. El portabrocas se detendrá tan pronto como haya soltado el gatillo por completo. Su Taladro/Destornillador está equipado con un interruptor de velocidad variable que le permite escoger la mejor velocidad para una aplicación particular. Mientras más a fondo oprima el gatillo, a mayor velocidad funcionará la herramienta. Utilice velocidades bajas para iniciar barrenos sin marca de centro, perforar metales o plásticos, atornillar y perforar cerámica, o para cualquier aplicación que requiera de un alto par (torque). Las velocidades altas se recomiendan para barrenar madera, madera comprimida y para utilizar accesorios abrasivos y de pulido. Para prolongar la vida de la herramienta, utilice la velocidad variable sólo para iniciar los barrenos o la conducción de tornillos.

NOTA: No se recomienda el uso continuo en velocidad variable, ya que puede dañar el interruptor.

Botón de control de marcha adelante/reversa

(Figura 4) Un botón de control de marcha determina la dirección de la herramienta y funciona también como botón de trabado. Para seleccionar la rotación hacia adelante, suelte el gatillo interruptor y oprima el botón de control del lado derecho de la herramienta.

Para seleccionar reversa, oprima el botón de control del lado izquierdo de la herramienta. La posición central del botón de control asegura la herramienta en la posición de APAGADO. Cuando cambie la posición del botón de control, asegúrese que el gatillo interruptor se encuentra liberado.

NOTA: La primera vez que encienda la herramienta después de cambiar la dirección de rotación, puede escuchar un "clic" al arrancar. Esto es normal y no indica ningún problema.

Collarín de ajuste de par (torque)

El collarín de ajuste de par está claramente marcado con 1,2,3,4,5 y un símbolo de broca.

El collarín debe girarse hasta que la posición deseada quede en la parte superior de la herramienta, como se muestra en la figura 5. El collarín está marcado para evitar las adivinanzas al momento de seleccionar un par para atornillar.

Mientras más alto sea el número del collarín, mayor será el par y más grandes serán los tornillos que pueda colocar. Para trabar el embrague para operaciones en el modo de taladro, mueva el collarín hasta la posición en que se encuentra el símbolo de la broca.

Engranaje de dos posiciones

El mecanismo de dos posiciones de su Taladro/Destornillador le permite cambiar de engrane para añadirle versatilidad.

Para seleccionar la velocidad baja, con alto par, apague la herramienta y permita que se detenga. Deslice la palanca de cambio de engranes

hacia el portabrocas (posición 1), como se observa en la figura 5. Para seleccionar la velocidad alta, de bajo par, apague la herramienta y permita que se detenga. Deslice la palanca de cambios hacia atrás (en dirección contraria al portabrocas).

Nota: No cambie de engranes con la unidad en funcionamiento.

Si tiene problemas para cambiar de engrane, asegúrese que la palanca de cambios esté completamente hacia adelante o hacia atrás.

Portabrocas (broquero) sin necesidad de llave

Su taladro cuenta con un portabrocas sin llave para comodidad de usted. Para instalar una broca o cualquier accesorio, siga los pasos enlistados a continuación.

1. Deslice el interruptor de reversa hasta la posición neutral.
2. Sujete la mitad trasera del portabrocas con una mano y use la otra mano para girar la otra mitad en contra del sentido de las manecillas del reloj, como se observa en la figura 6. Continúe girando el portabrocas hasta que se abra lo suficiente para recibir el accesorio deseado.
3. Introduzca la broca o el accesorio aproximadamente 19 mm (3/4"). Apriete el portabrocas firmemente tomando la mitad trasera con una mano y girando la parte frontal en el sentido de las manecillas del reloj con la otra mano.

(Para quitar un accesorio repita el paso 2).

⚠ ADVERTENCIA: No intente apretar las brocas o cualquier otro accesorio sujetando la mitad frontal del portabrocas y ENCENDIENDO el taladro. Esto puede ocasionar daños en el portabrocas y lesiones personales. Deslice siempre el interruptor de reversa hacia la posición neutral antes de cambiar accesorios.

Asegúrese de apretar el portabrocas con las dos manos, en ambas partes, la trasera y la delantera para máxima seguridad.

Cambio del Portabrocas (broquero)

Siempre utilice protección para los ojos.

Gire el collarín de ajuste a la posición de taladro y deslice la palanca de cambio de engranes a la posición 1. Apriete el portabrocas

alrededor de una llave hexagonal (no provista con la unidad) de 6 mm (1/4") o mayor. Utilizando un martillo de madera o un objeto similar, golpee con firmeza el extremo largo de la llave en el sentido de las manecillas del reloj, como se observa en la figura 7. Esto aflojará el tornillo que se encuentra en el interior del portabrocas. Abra completamente las mordazas en introduzca la punta de un destornillador por el frente del portabrocas entre las mordazas hasta alcanzar la cabeza del tornillo. Afloje en el sentido de las manecillas del reloj, (cuerda izquierda) y remueva el tornillo. Coloque de nuevo la llave hexagonal en el portabrocas y reapriete con firmeza. Utilizando un martillo de madera u otro objeto similar, de un golpe seco a la llave en contra del sentido de las manecillas del reloj, como muestra la figura 8. Este procedimiento aflojará el portabrocas para que pueda retirarlo a mano.

Instalación del Portabrocas (broquero)

Atornille a mano el portabrocas tanto como le sea posible e instale el tornillo dentro del portabrocas y apriételo con firmeza (en contra del sentido de las manecillas del reloj, cuerda izquierda). Apriete el portabrocas alrededor del extremo corto de una llave hexagonal de 6 mm (1/4") o mayor (no suministrada). Utilizando un martillo de madera u otro objeto similar, de un golpe seco al extremo largo de la llave hexagonal en el sentido de las manecillas del reloj, como se observa en la figura 7. Apriete de nuevo el tornillo girándolo en contra del sentido de las manecillas del reloj.

FIG. 5

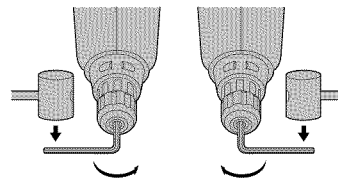

barrenar lentamente, utilizando poca presión, hasta que el barreno producido evite que la broca se salga de él. Suba a velocidad máxima cuando la broca haya entrado.

Taladrado en madera

Los barrenos en madera pueden hacerse con las mismas brocas que se utilizan para metal. Para evitar que se sobrecalienten, deben sacarse con frecuencia del barreno para quitar las virutas de las estrías. Para hacer perforaciones más grandes, utilice brocas para madera de baja velocidad. El material que pudiera astillarse debe ser protegido con un respaldo de madera.

Taladrado en metales

Utilice un lubricante para corte cuando perforo metales. Las excepciones son hierro fundido y latón, en los que se deberá taladrar en seco. Los lubricantes para corte más adecuados son los de aceite sulfúrico y la manteca de cerdo.

Taladrado en mampostería

Use brocas con punta de carburo de tungsteno a bajas velocidades. Conserve uniforme la presión sobre el taladro, pero no al grado que se despostillen los materiales. La salida continua de polvo indica que se está aplicando la velocidad apropiada.

Operación como destornillador

Seleccione el rango de velocidad/par deseado utilizando la palanca de cambio de engranes que se encuentra en la parte superior de la herramienta para ajustar la velocidad y el par necesarios para la operación planeada. Introduzca el accesorio deseado en el portabrocas como lo haría con cualquier broca. Haga algunas operaciones de práctica en material de desperdicio o en partes ocultas para determinar la posición adecuada del collarín de embrague.

Mantenimiento

LIMPIEZA: Con el motor en funcionamiento, limpie la mugre y el polvo de todas las rendijas de ventilación con aire seco por lo menos una vez a la semana. Utilice anteojos de seguridad cuando realice esta

operación. Las partes de plástico externas se pueden limpiar con un trapo húmedo y detergente suave. Aún cuando estas partes son altamente resistentes a los solventes, NUNCA los utilice.

Instrucciones de limpieza para el cargador:

⚠ **ADVERTENCIA:** Desconecte el cargador de la toma de corriente antes de limpiarlo. La mugre y la grasa pueden removerse de la parte externa del cargador con un trapo o un cepillo suave no metálico. No utilice agua ni soluciones limpiadoras.

Accesorios

Dispone usted de los accesorios recomendados para su herramienta con cargo adicional con su distribuidor o en su centro de servicio locales. Si necesita usted ayuda para encontrar algún accesorio para su herramienta, por favor haga contacto con:

DEWALT Industrial Tool Co., 701 East Joppa Road, Baltimore, MD 21286

⚠ **PRECAUCIÓN:** El empleo de cualquier accesorio no recomendado para esta herramienta puede ser peligroso.

Capacidades máximas recomendadas

	Velocidad Baja 1	Velocidad Alta - 2
BROCAS PARA METAL	9.5 mm (3/8")	6.3 mm (1/4")
BROCAS PLANAS, MADERA	25.4 mm (1")	15.8 mm (5/8")
BROCAS SIERRA	25.4 mm (1")	19 mm (3/4")

Importante

Para garantizar la SEGURIDAD y la CONFIABILIDAD del producto, deberán hacerse reparaciones, mantenimiento y ajustes (incluyendo revisión y cambio de los carbones) por centros autorizados de servicio u otras organizaciones calificadas que empleen siempre refacciones idénticas

**PARA REPARACION Y SERVICIO DE SUS HERRAMIENTAS
ELECTRICAS FAVOR DE DIRIGIRSE AL CENTRO DE SERVICIO
MAS CERCANO**

CULIACAN	
Av. Nicolas Bravo #1063 Sur	(91 671) 242 10
GAUDALAJARA	
Av. La Paz #1779	(91 3) 826 69 78.
MEXICO	
Eje Lázaro Cárdenas No. 18 Local D, Col. Obrera	588-9377
MERIDA	
Calle 63 #459-A	(91 99) 23 54 90
MONTERREY	
Av. Francisco I. Madero Pte. 1820-A	(91 83) 72 11 25
PUEBLA	
17 Norte #205	(91 22) 46 37 14
QUERETARO	
Av. Madero 139 Pte.	(91 42) 14 16 60
SAN LOUIS POTOSI	
Pedro Moreno #100 Centro	(91 48) 14 25 67
TORREON	
Blvd. Independencia, 96 pte.	(91 17) 16 52 65
VERACRUZ	
Prolongación Diaz Miron #4280	(91 29) 21 70 16
VILLAHERMOSA	
Constitucion 516-A	(91 93) 12 53 17

PARA OTRAS LOCALIDADES LLAME AL: 326 7100

Póliza de Garantía

IDENTIFICACIÓN DEL PRODUCTO:

Sello o firma del Distribuidor.

Nombre del producto: _____ Mod./Cat.: _____

Marca: _____ Núm. de serie: _____

(Datos para ser llenados por el distribuidor)

Fecha de compra y/o entrega del producto: _____

Nombre y domicilio del distribuidor donde se adquirió el producto:

Este producto está garantizado por un año a partir de la fecha de entrega, contra cualquier defecto en su funcionamiento, así como en materiales y mano de obra empleados para su fabricación. Nuestra garantía incluye la reparación o reposición del producto y/o componentes sin cargo alguno para el cliente, incluyendo mano de obra, así como los gastos de transportación razonablemente erogados derivados del cumplimiento de este certificado.

Para hacer efectiva esta garantía deberá presentar su herramienta y esta póliza sellada por el establecimiento comercial donde se adquirió el producto, de no contar con ésta, bastará la factura de compra.

EXCEPCIONES.

Esta garantía no será válida en los siguientes casos:

- Cuando el producto se hubiese utilizado en condiciones distintas a las normales;
- Cuando el producto no hubiese sido operado de acuerdo con el instructivo de uso que se acompaña;
- Cuando el producto hubiese sido alterado o reparado por personas distintas a las enlistadas al final de este certificado.

Anexo encontrará una relación de sucursales de servicio de fábrica, centros de servicio autorizados y franquiciados en la República

Mexicana, donde podrá hacer efectiva su garantía y adquirir partes, refacciones y accesorios originales.

Garantía Completa

Las herramientas industriales DeWalt están garantizadas durante un año a partir de la fecha de compra. Repararemos, sin cargos, cualquier falla debida a material o mano de obra defectuosos. Por favor regrese la unidad completa, con el transporte pagado, a cualquier Centro de Servicio para Herramientas Industriales de DeWALT o a las estaciones de servicio autorizado enlistadas bajo "Herramientas Eléctricas" en la Sección Amarilla. Esta garantía no se aplica a los accesorios ni a daños causados por reparaciones efectuadas por terceras personas. Esta garantía le otorga derechos legales específicos, y usted puede tener otros derechos que pueden variar de estado a estado.

En adición a la garantía, las herramientas DeWALT están amparadas por nuestra:

GARANTÍA DE SATISFACCIÓN SIN RIESGO POR 30 DÍAS

Si usted no se encuentra completamente satisfecho con el desempeño de su herramienta industrial DeWALT, sencillamente devuélvala a los vendedores participantes durante los primeros 30 días después de la fecha de compra para que le efectúen un reembolso completo. Por favor regrese la unidad completa, con el transporte pagado. Se puede requerir prueba de compra.

REEMPLAZO DE LAS ETIQUETAS DE ADVERTENCIA

GRATUITO: Si sus etiquetas de advertencia se tornan ilegibles o se pierden, llame al 1-800-4-DeWALT para que se las reemplacen sin cost.

**CONSERVE ESTAS
INSTRUCCIONES**

DeWALT Battery and Charger Systems													
Batt. Model#	Output Volts	Chargers/Charge Time - Chargeurs/Durée de charge (Minutes) - Cargadores de pilas/Tiempo de carga (Minutos)											
		120 Volts									230 Volts		12 Volts
		DW9106	DW9118	DW9107	DW9108	DW9116	DW9117	DW9111	DW0245	DW0246	DW9108220	DW9116220	DW9109
DW0240	24	X	X	X	X	X	X	X	60	60	X	X	X
DW0242	24	X	X	X	X	X	X	X	60	60	X	X	X
DW9096	18	X	X	X	60	60	22	60	X	X	60	60	60
DW9095	18	X	X	X	45	45	15	45	X	X	45	45	45
DW9098	18	X	X	X	30	30	12	30	X	X	30	30	30
DW9091	14.4	60	90	45	45	45	15	45	X	X	45	45	45
DW9094	14.4	42	60	30	30	30	12	30	X	X	30	30	30
DW9051	13.2	43	X	X	X	X	X	X	X	X	X	X	X
DW9071	12	60	90	45	45	45	15	45	X	X	45	45	45
DW9072	12	42	60	30	30	30	12	30	X	X	30	30	30
DW9050	12	43	X	X	X	X	X	X	X	X	X	X	X
DW9061	9.6	60	90	45	45	45	15	45	X	X	45	45	45
DW9062	9.6	42	60	30	30	30	12	30	X	X	30	30	30
DW9048	9.6	40	X	X	X	X	X	X	X	X	X	X	X
DW9057	7.2	42	60	30	30	30	12	30	X	X	30	30	30
DW9046	7.2	40	X	X	X	X	X	X	X	X	X	X	X

X Indicates that the battery pack is not compatible with that specific charger.
 X indique que le bloc-piles n'est pas compatible avec ce chargeur.
 Una "X" indica que el paquete de pilas no es compatible con ese cargador.

*All charge times are approximate. Actual charge time may vary. Read the instruction manual for more specific information.
 Les durées de charge sont approximatives; la durée de charge réelle peut varier. Lire le manuel d'utilisation pour obtenir des renseignements plus précis.
 Los tiempos de carga son aproximados. La duración de carga real puede variar. Para obtener una información más precisa, lea el manual de utilización.*