



Washing Machine user manual

imagine the possibilities

Thank you for purchasing a Samsung product.
To receive a more complete service,
please register your product at
www.samsung.com/global/register



features of your new silvercare™ washer

1. SilverCare™ Sanitization

The winning combination! Samsung's silver technology combines the sanitizing effect of silver with state-of-the-art science for the ultimate in clean. Two plates of 99.9% pure silver are converted into silver ions through electrolysis. Even in cold, bleach-less water, the silver particles remove 99.9% of odor causing bacteria for a "super clean" wash. So washing in cold water is energy efficient and better for your clothes.

2. Extra Large Capacity

Even bulky garments and blankets get super clean. The large 3.79 cu.ft. capacity leaves enough room for a more thorough, cleaner wash.

3. High Efficiency Energy & Water Saving

Washing with Samsung's SilverCare™, even in cold water, sanitizes the laundry thereby saving 92% of the energy normally used with hot water sanitization.

4. Direct Drive Inverter Motor

The power to handle anything! Our direct-drive inverter motor delivers power right to the washer tub from a variable speed, reversible motor. A beltless direct-drive motor generates a higher spin speed of 1,300rpms for more effective, quiet operation. The washer also has fewer moving parts, meaning fewer repairs.

5. Woolmark Certified

The machine wash wool cycle on the Samsung SilverCare™ machines has been tested and passed the required Woolmark Company specification for machine washable wool products. Fabrics should be washed according to the instructions on the garment label as specified by Woolmark and Samsung.

6. Pedestal with Storage Drawers (Model No : WE357A7W/S/R/L/G)

An optional 15" pedestal is available to raise the washer for easier loading and unloading. It also offers a built-in storage drawer that can hold a 100 oz. bottle of detergent

7. Stacking (Model No : SK-3A1/XAA , SK-4A/XAA)

Samsung washers and dryers can be stacked to maximize usable space. An optional stacking kit is available for purchase from your Samsung retailer.

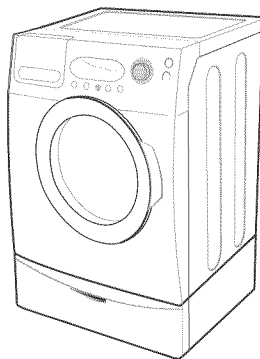

<Pedestal with Storage Drawers>

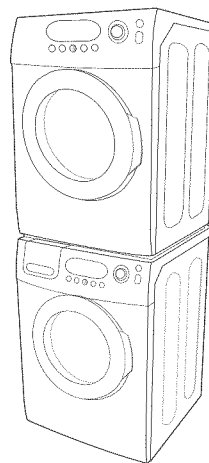

<Stacking>

2_ Features of your new silvercare™ washer











safety information

Congratulations on your new Samsung SilverCare™ Washer. This manual contains important information on the installation, use and care of your appliance. Please take time to read this manual to take full advantage of your Washer's many benefits and features.

WHAT YOU NEED TO KNOW ABOUT SAFETY INSTRUCTIONS

Warnings and Important Safety Instructions in this manual do not cover all possible conditions and situations that may occur. It is your responsibility to use common sense, caution, and care when installing, maintaining, and operating your Washer.

IMPORTANT SAFETY SYMBOLS AND PRECAUTIONS

 WARNING	Hazards or unsafe practices that may result in severe personal injury or death .
 CAUTION	Hazards or unsafe practices that may result in minor personal injury or property damage .
 CAUTION	To reduce the risk of fire, explosion, electric shock, or personal injury when using your washer, follow these basic safety precautions:
	Do NOT attempt.
	Do NOT disassemble.
	Do NOT touch.
	Follow directions explicitly.
	Unplug the power plug from the wall socket.
	Make sure the machine is grounded to prevent electric shock.
	Call the service center for help.

 Read all instructions before using the appliance.

As with any equipment using electricity and moving parts, potential hazards exist. To safely operate this appliance, become familiar with its operation and exercise care when using it.

Install and store your washer inside, away from exposure to weather.

Install and level your washer on a floor that can support its weight.

 Your washer must be properly grounded. Never plug it into an ungrounded outlet. See page 7 for more information on grounding your washer.

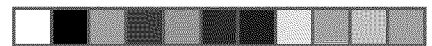

-  To reduce the risk of fire or explosion:
- WARNING**
- Do not wash items that have been washed, soaked, or treated with gasoline, dry cleaning solvents, or other flammable or explosive substances. They give off vapors that could ignite or explode. Rinse by hand any material that has been exposed to cleaning solvent or other flammable liquids or solids before putting in your washer. Be sure that all traces of such liquids, solids, and fumes have been removed. Dangerous substances include acetone, denatured alcohol, gasoline, kerosene, certain liquid household cleaners and spot removers, turpentine, waxes, and wax removers.
 - Do not put gasoline, dry cleaning solvents, or other flammable or explosive substances into the washer.
 - Under certain conditions, hydrogen gas may be produced in a hot water system—such as your hot water heater-- that has not been used for two weeks or more. **HYDROGEN GAS IS EXPLOSIVE.** If your hot water system has not been used for two weeks or more, turn on all hot water faucets in your home, and let the water flow for several minutes before using your washer. This will release any hydrogen gas build-up. Since hydrogen gas is flammable, do not smoke or light an open flame during this time.

 Unplug the power cord before servicing your washer.

 Do not reach into the appliance when the tumbler is moving.

 Do not let children play on or in your washer. The washer door isn't easily opened from the inside, and a child could be seriously injured if trapped inside.

WARNING

Do not tamper with the controls.

 Do not repair, replace, or service any part of your washer yourself unless you fully understand the recommended user-repair instructions and have the skills to carry them out. Work done by an unauthorized person may void your warranty.

Store laundry detergents and other laundry supplies in a cool, dry place out of children's reach.

Do not wash or dry items that are soiled with vegetable or cooking oil. These items may contain some oil after laundering. Due to the remaining oil, the fabric may smoke or catch fire by itself.

 Do not use chlorine bleach, ammonia, or acids (such as vinegar or rust remover) in the same wash. Hazardous fumes can form.

CAUTION

Do not machine wash fiberglass materials. Small particles can stick to fabrics washed in subsequent loads and cause skin irritation.

 Before disposing of your washer, remove the door so that children or small animals cannot get trapped inside.

WARNING

Do not sit on top of your Washer.

Inlet hoses are subject to damage and deterioration over time. Check the hoses periodically for bulges, kinks, cuts, wear or leaks, and replace them every five years.

Ensure pockets are free from small irregularly shaped hard objects, foreign material, etc. ie. coins, knives, pins, etc. These objects could damage your washer.

Do not wash clothing with large buckles, buttons, or other heavy metal.

4_ Safety information

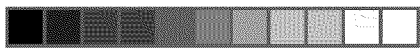

contents

INSTALLING YOUR WASHER

6

- 6 Unpacking your washer
- 6 Overview of your washer
 - 6 Electrical
 - 7 Grounding
 - 7 Water
 - 7 Drain facility
 - 8 Flooring
 - 8 Location considerations
 - 8 Alcove or closet installation
- 9 Important note to installer

OPERATING INSTRUCTIONS

11

- 11 Loading your washer
- 11 Getting started

WASHING A LOAD OF LAUNDRY

12

- 12 Overview of the control panel
 - 14 Child lock
 - 14 Garment+
 - 14 My cycle
- 15 For SilverCare™ washing
- 16 Detergent use
- 16 Features

MAINTAINING YOUR WASHER

18

- 18 Cleaning the exterior
- 18 Cleaning the interior
- 18 Cleaning the dispensers
- 18 Storing your washer

TROUBLESHOOTING

19

- 19 Check these points if your washer...
- 21 Information codes

APPENDIX

23

- 23 Fabric care chart
- 24 Helping the environment
- 24 Declaration of conformity
- 24 Specification
- 25 Cycle chart

installing your washer

UNPACKING YOUR WASHER

Unpack your Washer and inspect it for shipping damage. Make sure you have received all of the items shown below. If your Washer was damaged during shipping, or you do not have all of the items, contact 1-800-SAMSUNG(7267864).

OVERVIEW OF YOUR WASHER

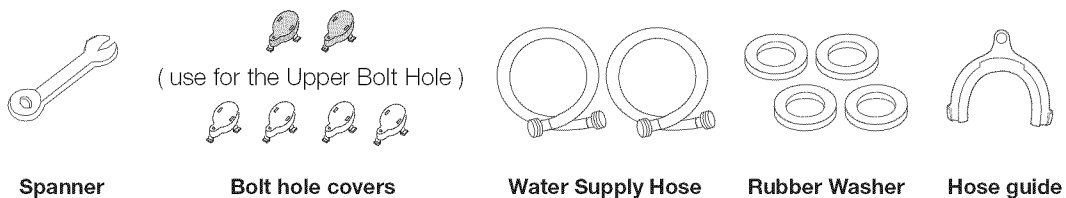
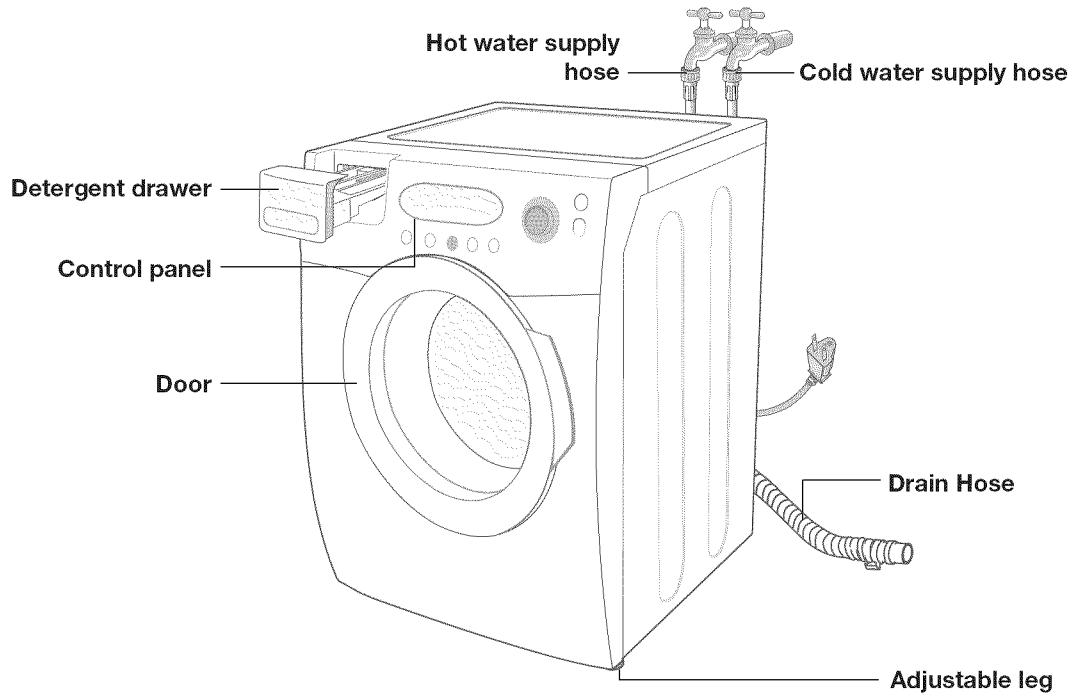

BASIC LOCATION REQUIREMENTS

Electrical

- 120 Volt 60 Hz 15 AMP fuse or circuit breaker
- Individual branch circuit serving only your Washer is recommended.
- Your Washer is equipped with a power cord.

 **NEVER USE AN EXTENSION CORD.**
CAUTION



Grounding

ELECTRICAL GROUNDING IS REQUIRED ON THIS APPLIANCE.

This appliance must be grounded. In the event of malfunction or breakdown, grounding will reduce the risk of electric shock by providing a path of least resistance for electric current.

This appliance is equipped with a power cord having a three-prong grounding plug for use in a properly installed and grounded outlet.

 **WARNING** Improper connection of the equipment-grounding conductor can result in a risk of electrical shock. Check with a qualified electrician or serviceman if you are in doubt as to whether the appliance is properly grounded. Do not modify the plug provided with the appliance – if it does not fit the outlet, have a proper outlet installed by a qualified electrician.

IMPORTANT SAFETY PRECAUTIONS

- To prevent unnecessary risk of fire, electrical shock or personal injury, all wiring and grounding must be done in accordance with the National Electrical Code ANSI/FNPA, No. 70 Latest Revision and local codes and ordinances. It is the personal responsibility of the appliance owner to provide adequate electrical service for this appliance.

 **CAUTION** NEVER CONNECT GROUND WIRE TO PLASTIC PLUMBING LINES, GAS LINES, OR HOT WATER PIPES.

Water

To correctly fill your Washer in the proper amount of time, water pressure of 20 – 120 psi is required.

Water pressure less than 20 psi may cause water valve failure, not allowing the water valve to shut off completely. Or, it may extend the fill time beyond what your Washer controls allow, resulting in your Washer turning off. A time limit is built into the controls in the event of an internal hose becoming loose and flooding your home.

The water faucets must be within 4 feet/122cm of the back of your Washer for the inlet hoses provided with your Washer.

 Accessory inlet hoses are available in various lengths up to 10 feet/305cm for faucets that are further away from the back of your Washer.

To avoid the possibility of water damage:

- Have water faucets easily accessible
- Turn off faucets when the washer is not in use.
- Periodically check that there is no leakage from the water inlet hose fittings.

 **WARNING** CHECK ALL CONNECTIONS AT THE WATER VALVE AND FAUCET FOR LEAKS.

Drain facility

The recommended height of the standpipe is 18 in/46 cm. The drain hose must be routed through the drain hose clip to the standpipe. The standpipe must be large enough to accept the outside diameter of the drain hose. The drain hose is attached at the factory.

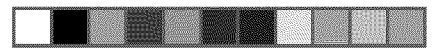
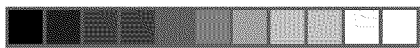

installing your washer

Flooring

For best performance, your Washer must be installed on a solidly constructed floor. Wood floors may need to be reinforced to minimize vibration and/or unbalanced load situations. Carpeting and soft tile surfaces are contributing factors in vibration and/or tendency for your washer to move slightly during the spin cycle.

Never install your washer on a platform or weakly supported structure.

Location considerations

Do not install your washer in areas where water may freeze, since your washer will always maintain some water in its water valve, pump, and hose areas. This can cause damage to belts, the pump, hoses and other components. Operating temperature should be above 60°F/16°C.

Alcove or closet installation

MINIMUM CLEARANCES FOR CLOSET AND ALCOVE INSTALLATIONS:

Sides – 1 in / 25 mm

Top – 17 in / 432 mm

Rear – 4 in / 102 mm

Closet Front – 2 in / 51 mm

If the washer and dryer are installed together, the closet front must have at least 72 in² or 465 cm² of an unobstructed air opening. Your washer alone does not require a specific air opening.

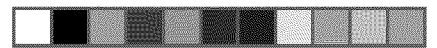
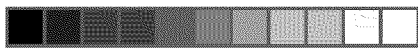

IMPORTANT NOTE TO INSTALLER

Please read the following instructions carefully before installing your Washer.

These instructions should be retained for future reference.

We recommend you hire a professional for installation of this washer.

STEP 1

Removing the Shipping Bolts

Before using your Washer, you must remove the four shipping bolts from the back of the unit.

1. Loosen all bolts with the supplied spanner.
2. Slide the bolt and spacer up and remove the bolt with the spacer through the hole in the rear wall of your washer. Repeat for each bolt.
3. Fill the holes with the supplied plastic covers.
4. Keep the shipping bolts and spacers for future use.

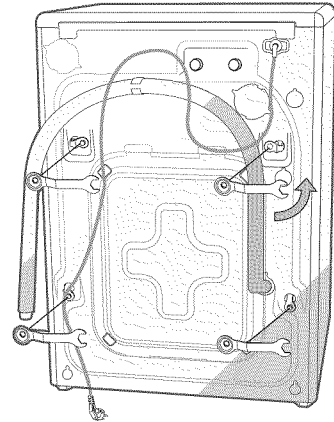

STEP 2

Selecting a Location



Before you install your washer, make sure the location:

- Has a hard, level surface
- Is away from direct sunlight
- Has adequate ventilation
- Will not be freezing (below 32°F or 0°C)
- Is away from heat sources such as oil or gas
- Has enough space so that your Washer need not stand on its power cord
- Doesn't have any carpeting that will obstruct ventilation openings.

STEP 3

Installing your Washer

1. Place the drain hose in the drain facility. Be sure an airtight connection is NOT made between the drain hose and the standpipe. The standpipe must be at least 18 in or 46 cm high.



Caution must always be exercised to avoid collapsing or damaging the drain hose. For best results, the drain hose should not be restricted in any way – by elbows, couplings, or excessive lengths. For situations where the drain hose cannot be conveniently elevated to at least 18 in or 46 cm, the drain hose must be supported.

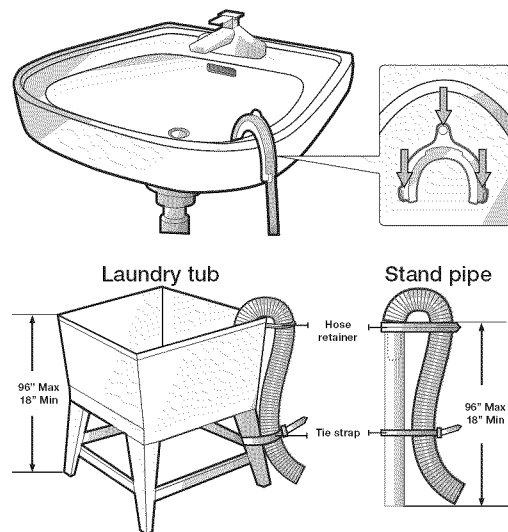

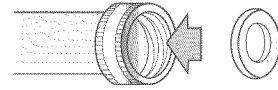

installing your washer

2. Insert new rubber washer (supplied) into each end of the inlet hoses. Firmly seat the washers in the couplings.



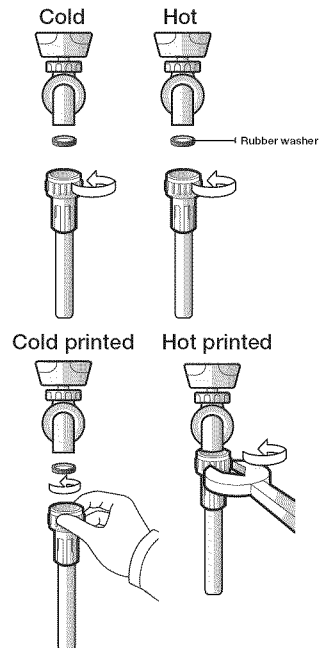

3. Check the inlet hose to ensure a washer is inside each fill hose.
Thread the inlet hoses to the HOT and COLD faucet connections.
On the other end of the hose, check for one rubber washer per hose and install each fill hose to the water valve. Make sure the hose with the Hot printed line is attached to the HOT faucet. Tighten by hand until snug, then two-thirds of a turn with pliers.

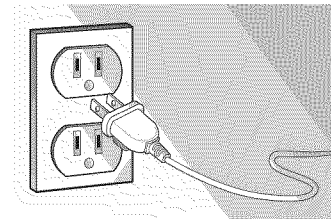

-  For correct water use, connect both HOT and COLD water valves. If one is not connected, an "nF" (no fill) error can occur.
4. Turn on the "HOT" and "COLD" water supply and check all connections at the water valve and the **faucet for leaks**.

5. Plug the power cord into a 3-Prong, well grounded 120 volt 60 Hz approved electrical outlet protected by a 15-amp fuse or comparable circuit breaker.
Your washer is grounded through the third prong of the power cord when plugged into a three-prong grounded receptacle.
6. Slide your washer into position.
7. Level your washer by turning the leveling legs in or out as necessary by hand or wrench included with your washer. When your washer is level, tighten the nuts using the wrench or (-) driver.



-  Your Washer must be leveled on all four sides. A carpenter's level should be used on all four corners of your Washer. It's a good idea after the first dozen washes to recheck your washer's levelness.

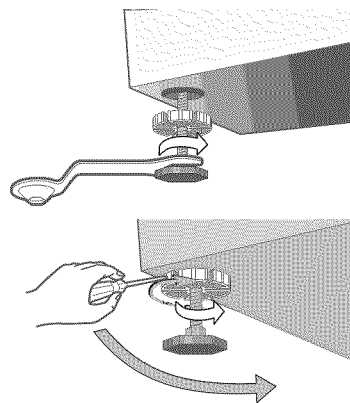

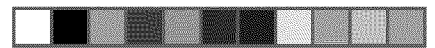
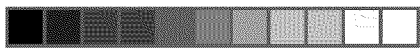

operating instructions

LOADING YOUR WASHER

- You can fill the tub with dry, unfolded clothes; but **DO NOT OVERLOAD** the tub.
 - Overloading may reduce washing efficiency, cause excess wear, and possibly cause creasing or wrinkling of the load.
 - Wash delicate items such as bras, hosiery, and other lingerie in the Delicates cycle with similar lightweight items.
 - When washing big bulky items or a few smaller items that don't fill the tub completely – a rug, a pillow, stuffed toys, or one or two sweaters, for example – add a few towels to improve tumbling and spin performance.
-  During the spin cycle, the washer may add additional water to redistribute the excessive unbalance inside the drum.
- When washing heavily soiled loads, not overloading your Washer is very important to assure good cleaning results.
 - To add a forgotten item:
 1. Press the Start/Pause Button.
 2. Wait for the Door Lock light to go out (5 seconds)
 3. Add the item, close the door, and press the Start/Pause Button.
After a pause of 10 seconds, the cycle will resume.

 To ensure thorough cleaning, add items within five minutes of starting the wash cycle.

Try washing bedding, towels, undergarments, and other articles that usually have close body contact using the SilverCare™ Option, which sanitizes using cold water.

GETTING STARTED

1. Load your Washer.
 2. Close the door.
 3. Add detergent and additives to the dispenser (see pages 16~17).
 4. Select the appropriate cycle and options for the load (see pages 12~15).
 5. Press the Start/Pause Button.
 6. The Wash Indicator light will illuminate.
 7. The estimated cycle time will appear in the display.
The time may fluctuate to better indicate the time remaining in the cycle.
 8. Before your washer starts to fill, it will make a series of clicking noises to check the door lock and do a quick drain.
-  • When the cycle is complete, the Door Lock light will go out and “End” will appear in the display.
- **DO NOT** attempt to open the door until the Door Lock light is off. To add a forgotten item, see “Loading your Washer” section. (page 11)
 - When your Washer is restarted after a pause, expect a delay of up to 15 seconds before the cycle continues.
 - Pressing Power cancels the cycle and stops your washer.
 - The Pre Wash, Wash, Rinse and Spin indicator lights will illuminate during those portions of the cycle.

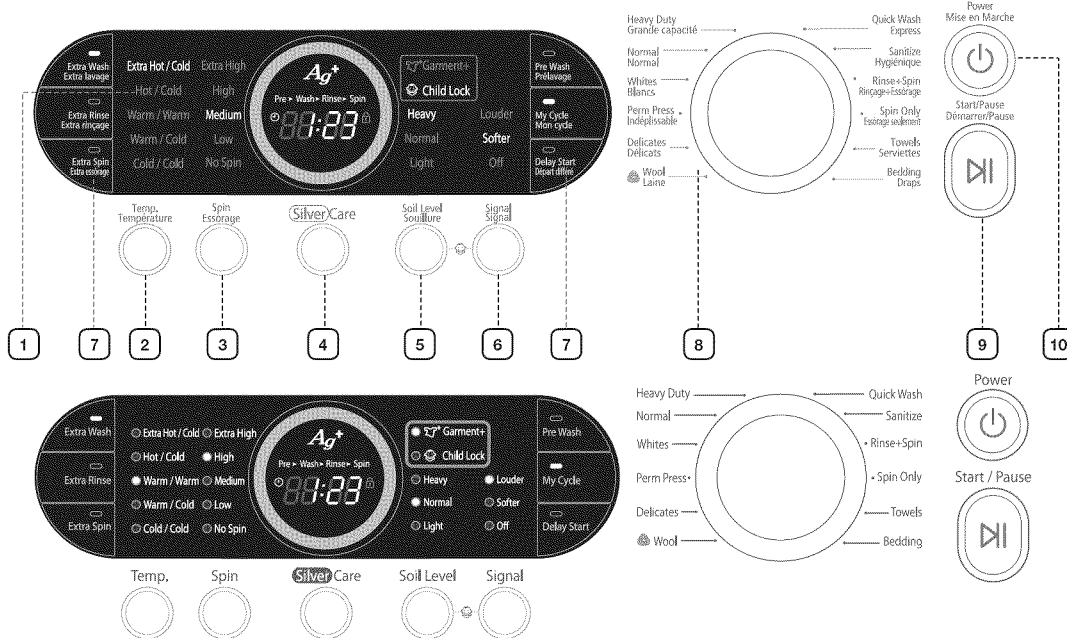

washing a load of laundry

OVERVIEW OF THE CONTROL PANEL

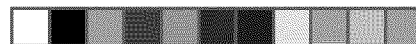

<p>1 Digital graphic display</p>	<p>Displays the remaining cycle time, all cycle information, and error messages.</p>
<p>2 Temperature selection button</p>	<p>Press the button repeatedly to cycle through the different water temperature options. Extra Hot/Cold - Heavily soiled, colorfast items. Only available with the Sanitize cycle. Hot/Cold - Whites and heavily soiled, colorfast items. Warm/Warm - Colorfast items. When warm rinse is selected, only the final rinse will be warm. The other rinses will be cold to conserve energy. Warm/Cold - Moderately soiled, colorfast items; most wrinkle-free items. Cold/Cold - Brightly colored, very lightly soiled items.</p>
<p>3 Spin selection button</p>	<p>Press the button repeatedly to cycle through the different spin speed options. Extra High - Removes more water from loads during spin. To minimize wrinkling of wrinkle-free and no-iron fabrics, DO NOT use the Extra High spin option for these loads, nor overload your Washer. High - Use for underwear, t-shirts, jeans and sturdy cottons. Medium - Use for jeans, wrinkle-free or wash-and-wear items and synthetics. Low - Use for delicate items needing a slow spin speed. No Spin - Drains your Washer without spinning. Use for extremely delicate items that cannot tolerate any spin.</p>
<p>4 SilverCare™ button</p>	<p>Press this button to sanitize your laundry in cold water. Active silver ions are produced from pure silver plates by the process of electrolysis and released into the wash water effectively sanitizing your wash, even in cold water, without bleach. The SilverCare™ system sanitizes with 92% less energy use than traditional heat sanitization.</p>
<p>5 Soil Level selection button</p>	<p>Press the button to select the Soil Level/washing time. Heavy - For heavily soiled loads. Normal - For moderately soiled loads. This setting is best for most loads. Light - For lightly soiled loads.</p>



6	Signal selection button	Press the button to increase or decrease the end of cycle signal volume or turn off the signal.
7	Select Cycle Option	<p>Press these buttons to select different cycle options.</p> <p>Delay Start - Any cycle can be delayed for up to 24 hours in one-hour increments. Displayed hour indicates the time at which the wash will be started.</p> <p>Extra Wash - Add additional time to the wash for better stain removal.</p> <p>Extra Rinse - Add an additional rinse at the end of the cycle to more thoroughly remove laundry additives and perfumes.</p> <p>Extra Spin - Add additional time to remove more water from loads.</p> <p>My Cycle - Choose your favorite cycle including temperature, spin, soil level, option, etc.</p> <p>Pre Wash - To use this feature add detergent to the Pre Wash selection of the detergent compartment. When turned on, the washer fills with cold water and detergent, tumbles, then drains and advances to the selected wash cycle. Some cycles cannot be selected with this option.*</p> <p>* You cannot select the PreWash option in the Delicate, Wool and Quick Wash cycles.</p>
8	Cycle Selector	<p>Select the appropriate cycle for the type of load. This will determine the tumble pattern and spin speed for the cycle.</p> <p> To minimize wrinkling of laundry, select the Perm Press cycle.</p> <p>Heavy Duty - For sturdy, colorfast fabrics and heavily soiled garments.</p> <p>Normal - For most fabrics including cottons, linens, and normally soiled garments.</p> <p>Whites - For white fabrics with or without bleach.</p> <p>Perm Press - For wash-and-wear, synthetic fabrics, and lightly to normally soiled garments.</p> <p>Delicates - For sheer fabrics, bras, lingerie silk, and other handwash-only fabrics. For best results, use liquid detergent.</p> <p>Wool - For machine-washable wool. Loads should be under 8 pounds.</p> <p> WOOLMARK</p> <p>The wool wash cycle of this machine has been approved by Woolmark for the washing of machine washable Woolmark products provided that the products are washed according to the instructions on the garment label and those issued by the manufacturer of this washing machine, M0509.</p> <p>Quick Wash - For lightly soiled garments needed quickly.</p> <p>Sanitize - For heavily soiled, colorfast garments. This cycle heats the water to 150°F to eliminate bacteria.</p> <p> If Pause is selected during the heating portion of the Sanitize Cycle, your Washer door will remain locked for your safety.</p> <p>Rinse + Spin - Use for loads that need rinsing only or to add rinse-added fabric softener to a load.</p> <p>Spin Only - Provides a spin to remove more water.</p> <p>Towels - For bath towels, washcloths and mats.</p> <p>Bedding - For bulky items such as blankets and sheets.</p>
9	Start/Pause selection button	Press to pause and restart programs.
10	Power button	Press once to turn your washer on, press again to turn your washer off. If the washer is left on for more than 10 minutes without any buttons being touched, the power automatically turns off.

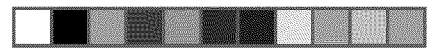
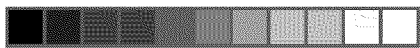

washing a load of laundry

Child lock

A function that prevents children from playing with your washer.

ACTIVATING/DEACTIVATING

If you want to activate/deactivate the Child Lock function, press the **Soil Level** and **Signal** buttons at the same time for 3 seconds.

How It Works:

1. “**Child Lock**” can be activated while your Washer is running.
2. Once you activate “**Child Lock**”, all controls (except for the **Power** button) will be locked until you deactivate “**Child Lock**”.
3. The **Child Lock** button will be lit while it is in effect.

 When buttons, other than the **Power** button, do not respond, please check if the “**Child Lock**” function is on.

Garment+



You can add or take out laundry items even after the wash has started, as long as the “**Garment+**” light is on. Pushing the **Start/Pause** button unlocks the door, unless the water is too hot or if there is too much water in your Washer. If you are able to unlock the door and wish to continue the wash cycle, close the door and press the **Start/Pause** button.

My cycle

Allows you to activate your custom wash (temperature, spin, soil level, etc.) with one-button convenience.

By pushing the **My Cycle** button, you activate the settings used during the **My Cycle** mode. The “**My Cycle**” light will indicate activation.

You can select all options as follows in “**My Cycle**” mode.

1. Select cycle using the **Cycle Selector** dial.
2. After cycle selection, set each option.
 See page 25 for available option settings with each cycle.
3. Then, you can start “**My Cycle**” by pushing the **Start/Pause** button in “**My Cycle**” mode. The cycle and options you select will be displayed the next time you choose “**My Cycle**”.
 You can change the “**My Cycle**” settings by repeating the same process above. The last used setting will be displayed the next time you choose “**My Cycle**”.



FOR SILVERCARE™ WASHING

An increased consumer demand for energy-saving products prompted Samsung to develop a system to use silver, widely known for its antimicrobial properties, as a sanitizing agent in your washing machine.

Pure silver atoms have an electron stripped away by electrolysis during the wash and rinse cycles, which releases up to 16 million trillion silver ions that then penetrate deep into the fabric to sanitize clothing (according to U.S. EPA Test Guideline DIS/TSS-13) without the need for hot water or bleach.

Here's how it works: A grapefruit-sized device alongside the tub uses two pure silver plates the size of large chewing gum sticks as electrodes in the water inlet system. The resulting positively charged silver atoms - Silver ions (Ag+) -- are sprayed into the tub during the wash and final rinse cycle.

This process removed or killed greater than 99.9% of tested bacteria.

Extra delicate blouses, shirts, or even lingerie that can't be washed in hot water can now be sanitized effectively without the adverse effects of hot water. The silver plates can easily be replaced by a Service Technician if needed.

To use :

1. Load the washer.
2. Press the Power button.
3. Select a Cycle by turning the Cycle Selection dial.
4. Press the SilverCare™ button.
5. Add detergent in the dispenser tray for main washing, and add fabric softener up to the marked line.
6. Press the Start/Pause button.
: The washer automatically selects optimal washing conditions by sensing the laundry's weight.



FOR HOME USE ONLY- COMMERCIAL USERS SHOULD NOTIFY THEIR LOCAL WASTE TREATMENT AUTHORITIES BEFORE USE

The total number of silver cycles run by the washer is displayed when pushing the Signal button and the SilverCare™ button.

LU3 : less than 1000 times

LU2 : between 1000 to 2000 times

LU1 : between 2000 to 2999 times

LU0 : over 2999 times

You should replace the SilverCare™ kit when the display reads "LU0" as the electrodes are near the end of their useful life. Contact 1-800-SAMSUNG.



You cannot choose the SilverCare™ option with the Wool cycle.

washing a load of laundry

DETERGENT USE

Your Washer is designed to use high efficiency (HE) detergents.

- For best cleaning results, use a high efficiency detergent such as Tide HE, Wisk HE, Cheer HE or Gain HE*. High efficiency detergents contain suds suppressors that reduce or eliminate suds. When fewer suds are produced, the load tumbles more efficiently and cleaning is maximized.

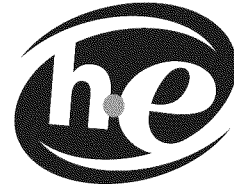

 Regular detergent is Not recommended. Please use only HE detergent.

 Reducing the amount of detergent may reduce cleaning. It is important to pre-treat stains, sort carefully by color and soil level, and avoid overloading.

* Brand names are trademarks of their respective manufacturers.

FEATURES

Automatic dispenser

Your Washer has separate compartments for dispensing detergent and color-safe bleach, chlorine bleach, and fabric softener. All laundry additives are added to their respective compartments before starting your Washer.

The automatic dispenser **MUST ALWAYS** be in place before starting your Washer.

DO NOT open the automatic dispenser when your Washer is running.

To use:

1. Pull out the dispenser drawer on the left side of the control panel.
2. Add recommended quantity of additive to the appropriate compartments with laundry additives, being careful not to overfill or spill.
3. Slide the dispenser drawer carefully and completely back into the compartment.

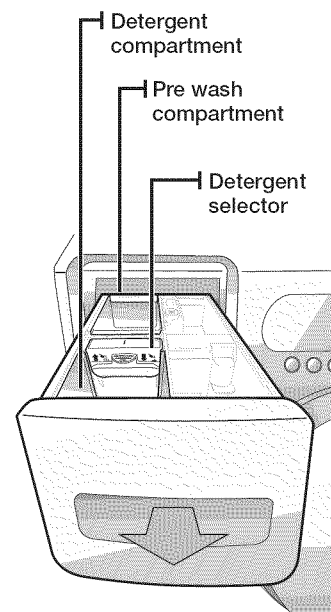

Detergent compartment

1. Pour the recommended amount of laundry detergent directly into the detergent compartment before starting your Washer.
2. If color-safe bleach is to be used, it should be added with detergent to the detergent compartment.
 - When adding color-safe bleach with detergent, it is best if both laundry products are in the same form – granular or liquid.

 If using liquid detergent, lower the detergent selector and add the detergent to the detergent compartment.

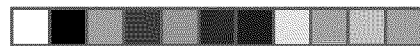

Pre wash compartment

When using the Pre Wash option, detergent should be added to both the Pre Wash compartment and the detergent compartment. The detergent will automatically be dispensed during Pre Wash.

- If high efficiency (HE) detergent is used, add 1/3 of the recommended amount to the Pre Wash compartment and 2/3 of the recommended amount to the detergent compartment.

Bleach compartment

(Liquid chlorine bleach only)

1. Add chlorine bleach to the bleach compartment. DO NOT exceed the MAX FILL line.
2. Avoid splashing or over-filling the compartment.
3. Your Washer automatically dispenses bleach into the tub at the appropriate time.
4. The dispenser automatically dilutes liquid chlorine bleach before it reaches the wash load.

- ⊗ • Never pour undiluted liquid chlorine bleach directly onto the load or into the tub. It is a powerful chemical and can cause fabric damage, such as weakening of the fibers or color loss, if not used properly.
- If you prefer to use color-safe, non-chlorine bleach, add it to the appropriate detergent compartment. DO NOT pour color-safe bleach into the Bleach compartment.

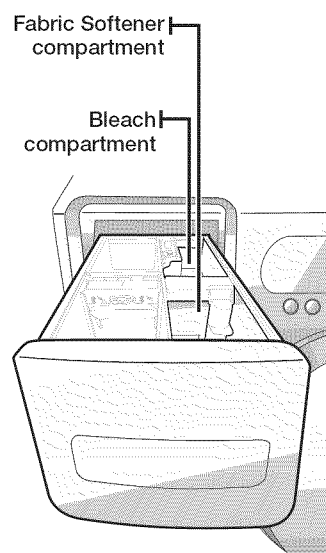

Fabric softener compartment

1. Pour the recommended amount of liquid fabric softener into the softener compartment. For smaller loads, use less than one capful.
2. Fabric softener should be diluted with water until it reaches MAX FILL in the compartment.
3. The dispenser automatically releases liquid fabric softener at the proper time during the rinse cycle.

- ⊗ • Use the softener compartment ONLY for liquid fabric softeners.
- DO NOT use the Downy Ball* in Fabric softner Compartment with this Washer. It will not add fabric softener at the appropriate time. Use the detergent Compartment.

* Brand names are trademarks of their respective manufacturers.

maintaining your washer

CLEANING THE EXTERIOR

Turn off the water faucets after finishing the day's washing.

This will shut off the water supply to your Washer and prevent the unlikely possibility of damage from escaping water. Leave the door open to allow the inside of your Washer to dry out.

Use a soft cloth to wipe up all detergent, bleach or other spills as they occur.

Clean the following as recommended:

Control Panel – Clean with a soft, damp cloth. Do not use abrasive powders or cleaning pads. Do not spray cleaners directly on the panel.

Cabinet – Clean with soap and water.

CLEANING THE INTERIOR

Clean the interior of your Washer periodically to remove any dirt, soil, odor, mold, mildew, or bacterial residue that may remain in your Washer as a result of washing clothes.

Failure to follow these instructions may result in unsatisfactory conditions, including unpleasant odor and/or permanent stains on your Washer or laundry.

Hard water deposits may be removed, if needed. Use a cleaner labeled "Washer safe".

CLEANING THE DISPENSERS

The Automatic Dispenser may need to be cleaned periodically due to laundry additive buildup.

1. Press the release lever on the inside of the dispenser and pull out.
2. Remove the Siphon Cap from the fabric softener and bleach compartments.
3. Wash all of the parts under running water.
4. Clean the dispenser recess with a soft brush.
5. Reinsert the Siphon Cap, pushing them firmly into place.
6. Push the dispenser back into place.
7. Run a Rinse & Spin cycle without any load in your Washer.

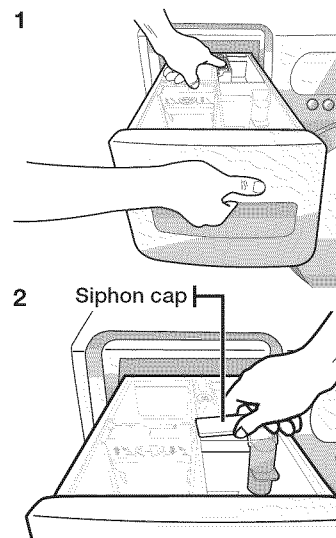

STORING YOUR WASHER

Washers can be damaged if water is not removed from hoses and internal components before storage.

Prepare your Washer for storage as follows:

- Select the Quick Wash cycle and add bleach to the automatic dispenser. Run your Washer through the cycle without a load.
- Turn the water faucets off and disconnect the inlet hoses.
- Unplug your Washer from the electrical outlet and leave your Washer door open to let air circulate inside the tumbler.
- If your Washer has been stored in below-freezing temperatures, allow time for any leftover water in your Washer to thaw out before use.

troubleshooting

CHECK THESE POINTS IF YOUR WASHER...

PROBLEM	SOLUTION
will not start..	<ul style="list-style-type: none">• Make sure the door is firmly closed.• Make sure your Washer is plugged in.• Make sure the water source faucets are turned on.• Make sure to press the Start/Pause Button to start your Washer.• Make sure the Child Lock is not activated; see page C4.• Before your Washer starts to fill, it will make a series of clicking noises to check the door lock and do a quick drain.• Check the fuse or reset the circuit breaker
has no water or not enough water..	<ul style="list-style-type: none">• Turn both faucets on fully.• Make sure the door is tightly closed.• Straighten the water inlet hoses.• Disconnect hoses and clean screens. Hose filter screens may be plugged.• Open and close the door, then press the Start/Pause Button.
has detergent remains in the automatic dispenser after the wash cycle is complete.	<ul style="list-style-type: none">• Make sure your Washer is running with sufficient water pressure.• Make sure the Detergent Selector dial is in the upper position when using granular detergent.
vibrates or is too noisy.	<ul style="list-style-type: none">• Make sure your Washer is set on a level surface. If the surface is not level, adjust your Washer feet to level the appliance.• Make sure that the shipping bolts are removed.• Make sure your Washer is not touching any other object.• Make sure the laundry load is balanced.
stops	<ul style="list-style-type: none">• Plug the power cord into a live electrical outlet.• Check the fuse or reset the circuit breaker.• Close the door and press the Start/Pause Button to start your Washer. For your safety, your Washer will not tumble or spin unless the door is closed.• Before your Washer starts to fill, it will make a series of clicking noises to check the door lock and do a quick drain.• There may be a pause or soak period in the cycle. Wait briefly and it may start.• Check the screens on the inlet hoses at the faucets for obstructions. Clean the screens periodically.

troubleshooting

<p>fills with the wrong temperature water.</p>	<ul style="list-style-type: none"> • Turn both faucets on fully. • Make sure the temperature selection is correct. • Make sure the hoses are connected to the correct faucets. Flush water lines. • Check the water heater. It should be set to deliver a minimum 120° F (49° C) hot water at the tap. Also check the water heater capacity and recovery rate. • Disconnect the hoses and clean the screens. The hose filter screens may be plugged. • As your Washer is filling, the water temperature may change as the automatic temperature control feature checks incoming water temperature. This is normal. • While your Washer is filling, you may notice just hot and/or just cold water going through the dispenser when cold or warm wash temperatures are selected. This is a normal function of the automatic temperature control feature as your Washer determines the temperature of the water.
<p>door locked or will not open.</p>	<ul style="list-style-type: none"> • Press the Start/Pause Button to stop your Washer. • Your Washer door will remain locked during the heating portion of the Sanitize Cycle • It may take a few moments for the door lock mechanism to disengage.
<p>does not drain and/or spin.</p>	<ul style="list-style-type: none"> • Check the fuse or reset the circuit breaker. • Straighten the drain hoses. Eliminate kinked hoses. If there is a drain restriction, call for service. • Close the door and press the Start/Pause Button. For your safety, your Washer will not tumble or spin unless the door is closed.
<p>load is too wet at the end of the cycle.</p>	<ul style="list-style-type: none"> • Use the High or Extra High spin speed. • Use high efficiency detergent to reduce over-sudsing. • Load is too small. Very small loads (one or two items) may become unbalanced and not spin out completely.
<p>leaks water.</p>	<ul style="list-style-type: none"> • Make sure the door is firmly closed. • Make sure all hose connections are tight. • Make sure the end of the drain hose is correctly inserted and secured to the drainage system. • Avoid overloading. • Use high efficiency detergent to prevent over-sudsing.
<p>has excessive suds.</p>	<ul style="list-style-type: none"> • Use high efficiency detergent to prevent over-sudsing. • Reduce the detergent amount for soft water, small or lightly soiled loads. • Non-HE detergent is NOT recommended.



INFORMATION CODES

Information codes may be displayed to help you better understand what is occurring with your Washer.

CODE SYMBOL	MEANING	SOLUTION
dc	Unbalanced load prevented your Washer from spinning.	Redistribute the load, press the Start/Pause Button.
dl	Door is unlocked when Washer is running.	Press the Power button to turn off your Washer, then restart the cycle. If the code reappears, call for service.
ds	Door is open when Washer is running.	Close the door tightly and restart the cycle. If the code reappears, call for service.
FL	Your Washer failed to lock the door.	Close the door tightly and restart the cycle. If the code reappears, call for service.
H-	Water temperature control problem. (Heater Control problem)	Call for service.
LE	Your Washer has tried to fill but has not reached the proper water level.	Call for service.
LO	The door will not unlock.	Make sure the door is firmly closed. Push the Power button to turn off your Washer, then turn it on again. If the code reappears, call for service.
E3	Motor not running properly.	Restart the cycle pressing the Start/Pause Button. If the code reappears, call for service.
nd	Your washer is not draining. It can also mean that the unit senses a small clog while draining.	Before calling for service, check the following. 1) Turn off the unit and turn it on again. 2) Select only the Spin Cycle. 3) Press the Start/Pause to drain the water. If it still does not drain, call for service.
nf	Your Washer has tried to fill but was unsuccessful.	Make sure the water faucets are open all the way. Check for kinked hoses. Check the inlet screens on the fill hoses.
Sr	Problem with control.	Call for service.
PF	Electric service was lost when Washer was running.	Restart the cycle by pressing the Start/Pause Button.
OE	A fault is detected in the water level sensor.	Call for service
E2	Jammed Key.	Call for service
be	Motor speed sensor problem.	Restart the cycle. If the code reappears, call for service.

troubleshooting

	<p>Temperature sensor problem.</p>	<p>Restart the cycle. If the code reappears, call for service.</p>
	<p>High current detected.</p>	<p>Restart the cycle. If the code reappears, call for service.</p>
	<p>High/Low voltage detected.</p>	<p>Restart the cycle. If the code reappears, call for service.</p>
	<p>SilverCare™ control problem</p>	<p>Restart the cycle. If the code reappears, call for service.</p>
	<p>Too many suds are detected during the washing session. The unit is put on hold until the suds are reduced. Then, the unit will go back to the operation. When it finishes washing, End and SUDS codes will blink in turn.</p>	<p>To prevent it, cut down on detergents.</p>

For any codes not listed above, call 1-800-726-7864 (1-800-SAMSUNG)

appendix

FABRIC CARE CHART

The following symbols provide garment care direction. The Clothing care labels include symbols for washing, bleaching, drying and ironing, or dry cleaning when necessary. The use of symbols ensures consistency among garment manufacturers of domestic and imported items. Follow care label directions to maximize garment life and reduce laundering problems.

Wash Cycle		Special Instructions		Warning Symbols for Laundering	
	Normal		Line Dry/ Hang to Dry		Do Not Wash
	Permanent Press / Wrinkle Resistant / Wrinkle Control		Drip Dry		Do Not Wring
	Gentle/Delicates		Dry Flat		Do Not Bleach
	Hand Wash	Heat Setting			Do Not Tumble Dry
Water Temperature**			High		No Steam (added to iron)
	Hot		Medium		Do Not Iron
	Warm		Low	Dryclean	
	Cold		Any Heat		Dry Clean
Bleach			No Heat/Air		Do Not Dry Clean
	Any Bleach (when needed)	Iron-Dry or Steam Temperatures			Line Dry/ Hang to Dry
	Only Non-Chlorine (color-safe) Bleach (when needed)		High		Drip Dry
	Tumble Dry Cycle		Medium		Dry Flat
Normal			Low		For machine-washable wool. Loads should be under 8 pounds.
	Permanent Press/ Wrinkle Resistant/ Wrinkle Control				
	Gentle/ Delicates				

** The dot symbols represent appropriate wash water temperatures for various items. The temperature range for Hot is 105° - 125° F/ 41° - 52°C, for Warm 85° - 105° F/29° - 41° C and for Cold 60° - 85° F/16° - 29° C. (Wash water temperature must be a minimum of 60° F/16°C for detergent activation and effective cleaning.) The clothes Washer may not ensure these temperatures because the actual water temperatures entering your Washer are dependent on water heater settings and regional water supply temperatures. For example, cold water entering the home in the northern states during winter may be 40° F/4° C which is too cold for effective cleaning. The water temperature in this situation will need to be adjusted by selecting a warm setting, adding some hot water to the MAX FILL line or using your Washer's heating option, if available.

appendix

HELPING THE ENVIRONMENT

- Your Washer is manufactured from recyclable materials. If you decide to dispose of it, please observe local waste disposal regulations. Cut off the power cord so that the appliance cannot be connected to a power source. Remove the door so that animals and small children cannot get trapped inside the appliance.
- Do not exceed the detergent quantities recommended in the detergent manufacturers' instructions.
- Use stain removal products and bleaches before the wash cycle only when necessary.
- Save water and electricity by only washing full loads (the exact amount depends upon the program used).
- Use SilverCare™ instead of Hot Water Sanitization to save energy.

DECLARATION OF CONFORMITY

This appliance complies with UL2157.

SPECIFICATION

TYPE	FRONT LOADING WASHER			
DIMENSION	Div	Inches (cm)	Div	Inches (cm)
	A. Height-Overall	38" (96.5)	C. Depth with door open 90°	51.18"(130)
	B. Width	27" (68.6)	D. Depth	31.1"(79)

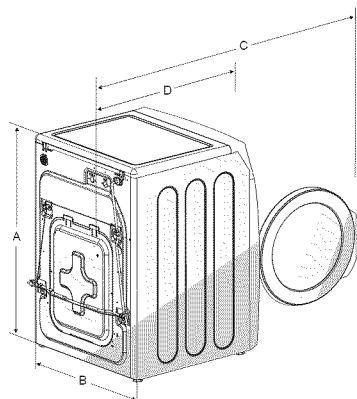

WATER PRESSURE	50 kPa ~ 800 kPa		
WEIGHT	93 kg		
HEATER RATING	900 W		
POWER CONSUMPTION	WASHING	120 V	226 W
	WASHING AND HEATING	120 V	997 W
	SPIN	120 V	379 W
	DRAIN	120 V	41 W
SPIN REVOLUTION	WF337 *	1300 rpm	
	WF328 *	1200 rpm	

CYCLE CHART

Use this chart to set the best cycle and option for you laundry.

337AAW, 337AAG, 337AAL, 337AAR, 328AAW, 328AAG, 328AAR

	FUNCTIONS													OPTIONS						Time (mins)					
	Temp					Spin					Soil Level			Delay Start	Extra Wash	Extra Rinse	My Cycle	Pre Wash	Extra Spin		Silver Care™				
	EH/C	H/C	W/W	W/C	C/C	EH	H	M	L	NS	H	N	L												
Heavy Duty		•	•	•	•	•	•	•	•	•	•	•	•	•	•	•	•	•	•	•	•	•	•	92	
Normal		•	•	•	•	•	•	•	•	•	•	•	•	•	•	•	•	•	•	•	•	•	•	51	
Whites		•	•	•	•	•	•	•	•	•	•	•	•	•	•	•	•	•	•	•	•	•	•	62	
Perm Press			•	•	•		•	•	•	•	•	•	•	•	•	•	•	•	•	•	•	•	•	47	
Delicates			•	•	•				•	•	•	•	•	•	•	•	•					•		41	
Wool				•	•				•	•		•			•		•							57	
Quick Wash		•	•	•	•	•	•	•	•	•	•	•	•	•	•		•	•					•	35	
Towels		•	•	•	•	•	•	•	•	•	•	•	•	•	•	•	•	•	•	•	•	•	•	•	66
Sanitize	•					•	•	•	•	•	•	•	•	•	•	•	•	•	•	•	•	•	•	112	
Bedding			•	•	•			•	•	•	•	•	•	•	•	•	•	•	•	•	•	•	•	71	
Rinse + Spin					•	•	•	•	•	•					•		•	•			•	•		20	
Spin Only						•	•	•	•	•					•						•			11	

Temp	Spin	Soil Level
EH/C: Extra Hot/Cold	EH: Extra High	H: Heavy
H/C: Hot/Cold	H: High	N: Normal
W/W: Warm/Warm	M: Medium	L: Light
W/C: Warm/Cold	L: Low	
	NS: No Spin	



warranty

SAMSUNG SILVERCARE™ WASHER

LIMITED WARRANTY TO ORIGINAL PURCHASER

This SAMSUNG brand product, as supplied and distributed by SAMSUNG ELECTRONICS AMERICA, INC. (SAMSUNG) and delivered new, in the original carton to the original consumer purchaser, is warranted by SAMSUNG against manufacturing defects in materials and workmanship for a limited warranty period of:

One (1) Year All Parts and Labor.

This limited warranty begins on the original date of purchase, and is valid only on products purchased and used in the United States. To receive warranty service, the purchaser must contact SAMSUNG for problem determination and service procedures. Warranty service can only be performed by a SAMSUNG authorized service center. The original dated bill of sale must be presented upon request as proof of purchase to SAMSUNG or SAMSUNG's authorized service center. SAMSUNG will provide in-home service during the warranty period at no charge, subject to availability within the contiguous United States. In-home service is not available in all areas.

To receive in-home service, product must be unobstructed and accessible to the service agent. If service is not available, SAMSUNG may elect to provide transportation of the product to and from an authorized service center.

SAMSUNG will repair, replace, or refund this product at our option and at no charge as stipulated herein, with new or reconditioned parts or products if found to be defective during the limited warranty period specified above. All replaced parts and products become the property of SAMSUNG and must be returned to SAMSUNG. Replacement parts and products assume the remaining original warranty, or ninety (90) days, whichever is longer. This limited warranty covers manufacturing defects in materials and workmanship encountered in normal, noncommercial use of this product and shall not apply to the following: damage that occurs in shipment; delivery and installation; applications and uses for which this product was not intended; altered product or serial numbers; cosmetic damage or exterior finish; accidents, abuse, neglect, fire, water, lightning, or other acts of nature or God; use of products, equipment, systems, utilities, services, parts, supplies, accessories, applications, installations, repairs, external wiring or connectors not supplied or authorized by SAMSUNG that damage this product or result in service problems; incorrect electrical line voltage, fluctuations and surges; customer adjustments and failure to follow operating instructions, maintenance and environmental instructions that are covered and prescribed in the instruction book; product removal and reinstallation; problems caused by pest infestations. This limited warranty does not cover problems resulting from incorrect electric current, voltage or supply, light bulbs, house fuses, house wiring, cost of a service call for instructions, or fixing installation errors. SAMSUNG does not warrant uninterrupted or error-free operation of the product.

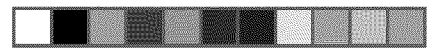
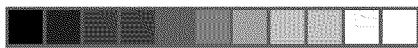

EXCEPT AS SET FORTH HEREIN, THERE ARE NO WARRANTIES ON THIS PRODUCT EITHER EXPRESS OR IMPLIED, AND SAMSUNG DISCLAIMS ALL WARRANTIES INCLUDING, BUT NOT LIMITED TO, ANY IMPLIED WARRANTIES OF MERCHANTABILITY, INFRINGEMENT OR FITNESS FOR A PARTICULAR PURPOSE.

NO WARRANTY OR GUARANTEE GIVEN BY ANY PERSON, FIRM, OR CORPORATION WITH RESPECT TO THIS PRODUCT SHALL BE BINDING ON SAMSUNG. SAMSUNG SHALL NOT BE LIABLE FOR LOSS OF REVENUE OR PROFITS, FAILURE TO REALIZE SAVINGS OR OTHER BENEFITS, OR ANY OTHER SPECIAL, INCIDENTAL OR CONSEQUENTIAL DAMAGES CAUSED BY THE USE, MISUSE, OR INABILITY TO USE THIS PRODUCT, REGARDLESS OF THE LEGAL THEORY ON WHICH THE CLAIM IS BASED, AND EVEN IF SAMSUNG HAS BEEN ADVISED OF THE POSSIBILITY OF SUCH DAMAGES.

NOR SHALL RECOVERY OF ANY KIND AGAINST SAMSUNG BE GREATER IN AMOUNT THAN THE PURCHASE PRICE OF THE PRODUCT SOLD BY SAMSUNG AND CAUSING THE ALLEGED DAMAGE. WITHOUT LIMITING THE FOREGOING, PURCHASER ASSUMES ALL RISK AND LIABILITY FOR LOSS, DAMAGE, OR INJURY TO PURCHASER AND PURCHASER'S PROPERTY AND TO OTHERS AND THEIR PROPERTY ARISING OUT OF THE USE, MISUSE, OR INABILITY TO USE THIS PRODUCT. THIS LIMITED WARRANTY SHALL NOT EXTEND TO ANYONE OTHER THAN THE ORIGINAL PURCHASER OF THIS PRODUCT, IS NONTRANSFERABLE AND STATES YOUR EXCLUSIVE REMEDY.

Some states do not allow limitations on how long an implied warranty lasts, or the exclusion or limitation of incidental or consequential damages, so the above limitations or exclusions may not apply to you. This warranty gives you specific rights, and you may also have other rights, which vary from state to state.

**To obtain warranty service, please contact SAMSUNG at:
SAMSUNG ELECTRONICS AMERICA, INC. – CONSUMER ELECTRONICS CUSTOMER SERVICE
400 Valley Road, Suite 201, Mt. Arlington, NJ 07856
1-800-SAMSUNG (1-800-726-7864)
www.samsung.com**

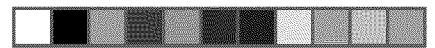
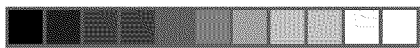

QUESTIONS OR COMMENTS?

Country	CALL	OR VISIT US ONLINE AT
USA	1-800-SAMSUNG (726-7864)	www.samsung.com
CANADA	1-800-SAMSUNG (7267864)	www.samsung.com/ca
MEXICO	01-800-SAMSUNG (7267864)	www.samsung.com/mx

Code No. DC68-02440A-06_EN



Lave-linge manuel d'utilisation

imaginez les possibilités

Merci de votre achat d'un produit SAMSUNG.
Afin de bénéficier d'un service plus complet,
veuillez enregistrer votre produit à l'adresse
www.samsung.com/global/register



fonctions de votre nouveau lave-linge silvercare™

1. Stérilisation SilverCare™

La combinaison gagnante ! La technologie Silver de Samsung associe l'effet de stérilisation de l'argent aux dernières avancées scientifiques pour le nec plus ultra de la propreté. Deux plaques d'argent pure à 99,9 % libèrent des ions d'argent par électrolyse. Même dans de l'eau froide non javellisée, les particules d'argent tuent 99,9 % des bactéries responsables des odeurs pour un lavage "super propre". Le lavage à l'eau froide permet dès lors une économie d'énergie tout en tant meilleur pour vos vêtements.

2. Très grande capacité

Même les vêtements volumineux et les couvertures sont nettoyés en profondeur. La grande capacité de 107 litres laisse assez de place pour un lavage plus intense et efficace.

3. Economie d'énergie et d'eau de haute efficacité

Le lavage SilverCare™ de Samsung, même à l'eau froide, permet une stérilisation du linge économisant 92 % d'énergie par rapport à la stérilisation à l'eau chaude.

4. Moteur inverseur à entraînement direct

Le pouvoir de tout manipuler ! Notre moteur inverseur à entraînement direct génère une puissance directement dans le tambour à partir d'un moteur réversible à vitesse variable. Un moteur sans courroie à entraînement direct génère une vitesse d'essorage plus élevée de 1 300 tr/min pour un fonctionnement plus silencieux et efficace. Le lave-linge dispose également de moins de pièces mobiles, ce qui signifie moins de réparations.

5. Certifié Woolmark

Le programme laine des lave-linge SilverCare™ de Samsung a été testé avec succès par la société Woolmark pour les lainages lavables en machine. Les textiles devront être lavés conformément aux instructions figurant sur les étiquettes des vêtements selon les spécifications de Woolmark et de Samsung.

6. Support avec tiroirs de stockage (n° de modèle : WE357A7W/S/R/L/G)

Un support optionnel de 40 cm est disponible pour surélever le lave-linge, pour un remplissage et un vidage plus facile. Il offre également un tiroir de stockage intégré pouvant contenir un baril de produit à lessiver de 2,8 kg.

7. Superposition (n° de modèle : SK-3A1/XAA, SK-4A/XAA)

Les lave-linge et les sèche-linge Samsung peuvent être superposés pour optimiser l'espace utilisable. Un kit de superposition optionnel est disponible auprès de votre revendeur Samsung.

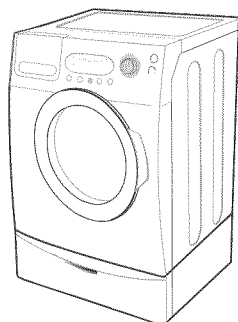

<Support avec tiroirs de stockage>

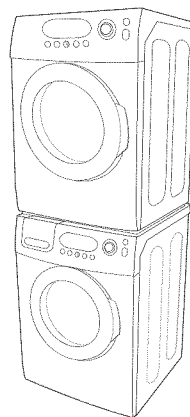

<Superposition>

2_ fonctions de votre nouveau lave-linge silvercare™











consignes de sécurité

Félicitations pour l'achat de votre nouveau lave-linge Samsung SilverCare™. Ce manuel contient de précieuses informations sur l'installation, l'utilisation et l'entretien de votre appareil. Prenez le temps de le lire pour tirer pleinement parti de tous les avantages et de toutes les fonctionnalités de votre lave-linge.

CE QUE VOUS DEVEZ SAVOIR SUR LES CONSIGNES DE SÉCURITÉ

Les instructions reprises sous les mentions Avertissement et Important de ce manuel ne couvrent pas l'ensemble des conditions et des situations potentielles. Il est de votre responsabilité de faire preuve de bon sens, de prudence et de discernement lors de l'installation, de l'entretien ou du fonctionnement de votre lave-linge.

SYMBOLES ET MESURES DE SÉCURITÉ IMPORTANTS

 AVERTISSEMENT	Risques ou pratiques inadaptées susceptibles de causer de graves blessures ou la mort.
 ATTENTION	Risques ou pratiques inadaptées susceptibles de causer des blessures moins importantes ou des dommages matériels.
 ATTENTION	Pour réduire le risque d'incendie, d'explosion, d'électrocution ou de blessure personnelle lors de l'utilisation de votre lave-linge, observez les consignes élémentaires de sécurité suivantes :
	Ne PAS essayer.
	Ne PAS démonter.
	Ne PAS toucher.
	Suivre les instructions à la lettre.
	Débrancher la prise d'alimentation.
	Vérifier que la machine est bien reliée à la terre afin d'éviter tout choc électrique.
	Appeler le centre de service afin d'obtenir de l'aide.

 Lisez attentivement toutes les consignes avant d'utiliser l'appareil.

Comme pour tout équipement électrique ou comportant des parties mobiles, il existe un certain nombre de dangers potentiels.

Pour utiliser cet appareil en toute sécurité, familiarisez-vous avec son fonctionnement et restez prudent lorsque vous l'employez. Installez votre lave-linge à l'intérieur et évitez de l'exposer aux intempéries.

Installez votre lave-linge de niveau, sur un sol capable de supporter son poids.

 Votre lave-linge doit être correctement mis à la terre. Ne le branchez jamais sur une prise non reliée à la terre. Voir page 7 pour plus d'informations sur la mise à la terre de votre lave-linge.



-  Pour réduire le risque d'incendie ou d'explosion :
- AVERTISSEMENT**
- Ne lavez aucun article ayant été lavé, trempé ou traité avec de l'essence, des solvants de nettoyage à sec ou toute autre substance inflammable ou explosive. Celles-ci diffusent des vapeurs pouvant s'enflammer ou exploser. Rincez à la main tout tissu ayant été exposé à des solvants de nettoyage ou à d'autres liquides ou solides inflammables avant de les placer dans votre lave-linge. Vérifiez que toute trace de ces liquides, solides ou vapeur ait été éliminée. Considérez les substances suivantes comme dangereuses : acétone, alcool dénaturé, essence, kérosène, certains détergents ménagers et détachants, térébenthine, cires et décapants.
 - Ne placez pas d'essence, de solvant de nettoyage à sec ou d'autre substance inflammable ou explosive dans le lave-linge.
 - Dans certaines conditions, de l'hydrogène peut s'accumuler dans les systèmes de génération d'eau chaude (comme votre chauffe-eau) qui n'ont pas été employés pendant au moins deux semaines. L'HYDROGENE EST UN GAZ EXPLOSIF. Si votre système de génération d'eau chaude n'a pas été employé pendant au moins deux semaines, ouvrez tous les robinets d'eau chaude de votre maison et laissez l'eau couler pendant plusieurs minutes avant d'utiliser votre lave-linge. Cela permettra d'éliminer l'hydrogène accumulé. L'hydrogène étant un gaz inflammable, ne fumez pas et ne faites pas de feu pendant cette opération.



Débranchez le cordon d'alimentation avant de procéder à l'entretien de votre lave-linge.



N'ouvrez pas le lave-linge lorsque le tambour est en mouvement.



AVERTISSEMENT

Ne laissez pas les enfants jouer sur ou dans votre lave-linge. Le hublot du lave-linge ne s'ouvre pas de l'intérieur et un enfant peut se blesser gravement s'il est enfermé dans l'appareil.

Ne neutralisez pas les commandes.



Ne tentez pas de procéder à la réparation, au remplacement ou à l'entretien des pièces de votre lave-linge à moins que vous ne compreniez les recommandations spécifiques en la matière se trouvant dans le manuel d'entretien et que vous ne disposiez des compétences requises pour assurer l'opération. Toute opération effectuée par une personne non autorisée est susceptible d'annuler la garantie.

Stockez les détergents, poudres à lessiver, etc. dans un endroit frais et sec, hors de portée des enfants.

N'essayez pas de laver ou de sécher des articles comportant des taches d'huile végétale ou de cuisson. Il est possible que ces articles contiennent toujours de l'huile après avoir été lavés, et qu'ils se mettent alors à fumer ou qu'ils prennent feu.



ATTENTION

N'utilisez pas simultanément d'eau de Javel chlorée, d'ammoniac ou d'acide (p. ex. vinaigre ou anti-rouille) lors de la même lessive.

Des vapeurs dangereuses peuvent se dégager. Ne passez pas les articles en fibre de verre au lave-linge. De petites particules peuvent s'en détacher puis s'accrocher aux tissus lors des lessives suivantes et provoquer des démangeaisons.



AVERTISSEMENT

Avant de vous débarrasser de votre lave-linge, enlevez le hublot pour éviter que des animaux et des jeunes enfants ne se retrouvent piégés à l'intérieur.

Ne vous asseyez pas sur votre lave-linge.

Les tuyaux d'arrivée d'eau se détériorent avec le temps. Vérifiez leur état (bosses, coupures, usure, fuites, nœuds) et remplacez-les tous les cinq ans.

Vérifiez que les poches sont vides. Les petits objets aux bords irréguliers, les pièces, les canifs, les épingles, etc. peuvent endommager votre lave-linge.

Évitez de laver des vêtements ayant de grandes boucles, des boutons ou d'autres accessoires en métal lourd.

4_ consignes de sécurité

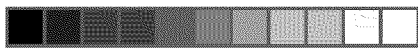

contenu

INSTALLATION DE VOTRE LAVE-LINGE

6

- 6 Déballage de votre lave-linge
- 6 Présentation de votre lave-linge
 - 6 Electricité
 - 7 Mise à la terre
 - 7 Eau
 - 7 Système de vidange
 - 8 Plancher
 - 8 Choix d'un emplacement
 - 8 Installation dans une niche ou une armoire
- 9 Remarque importante à l'intention de l'installateur

MODE D'EMPLOI

11

- 11 Charger votre lave-linge
- 11 Mise en route

EFFECTUER UN LAVAGE

12

- 12 Présentation du panneau de commandes
 - 15 Verrouillage parental
 - 15 Vêtement+
 - 15 Mon Cycle
- 16 Pour le lavage SilverCare™
- 17 Utilisation de la lessive
- 17 Caractéristiques

ENTRETIEN DE VOTRE LAVE-LINGE

19

- 19 Nettoyer l'extérieur
- 19 Nettoyage de l'intérieur
- 19 Nettoyage des bacs
- 19 Entreposage de votre lave-linge

DÉPANNAGE

20

- 20 Vérifiez les points suivants si...
- 22 Codes

ANNEXE

24

- 24 Tableau des symboles textiles
- 25 Aider l'environnement
- 25 Déclaration de conformité
- 25 Caractéristiques
- 26 Tableau des programmes

installation de votre lave-linge

DÉBALLAGE DE VOTRE LAVE-LINGE

Déballiez votre lave-linge et vérifiez qu'il n'a pas été endommagé pendant le transport. Assurez-vous de disposer de tous les éléments illustrés ci-dessous. Si votre lave-linge a été endommagé pendant le transport ou si vous ne disposez pas de tous les éléments, appelez immédiatement le 1-800-SAMSUNG(7267864).

PRÉSENTATION DE VOTRE LAVE-LINGE

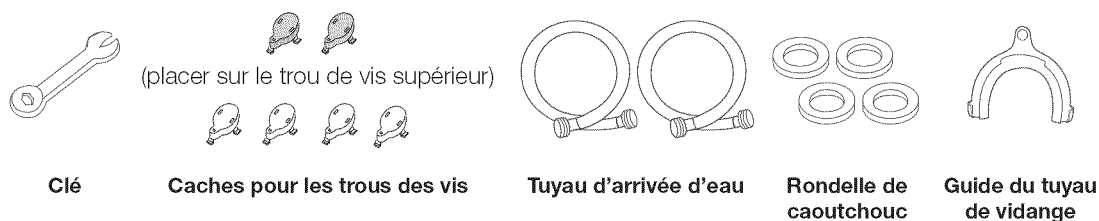
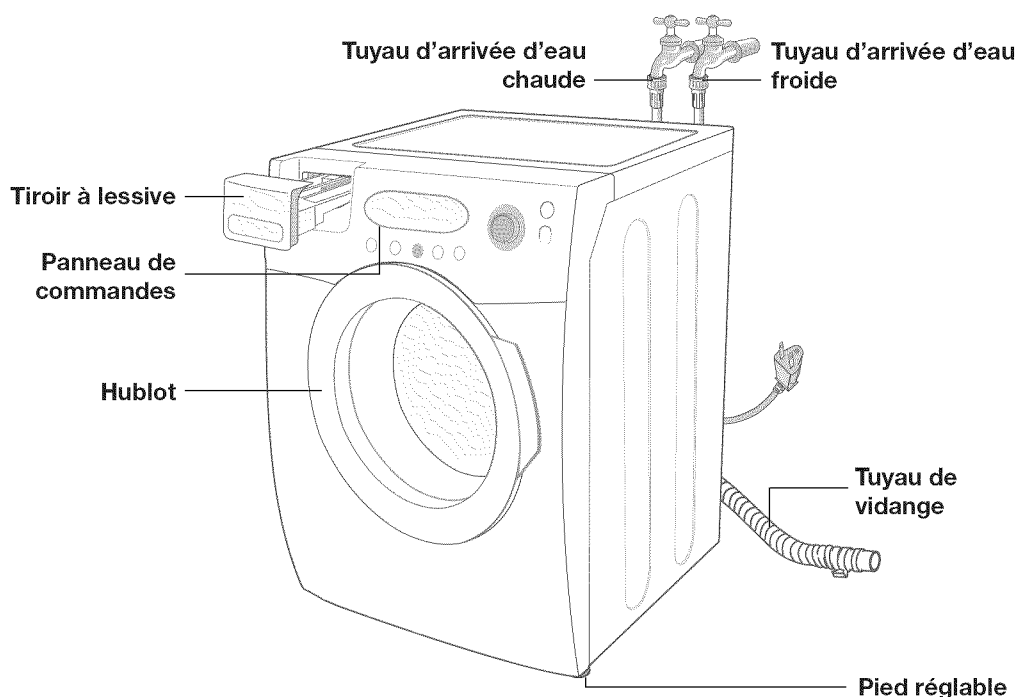

EXIGENCES DE BASES RELATIVES A L'INSTALLATION

Electricité

- Fusible ou coupe-circuit 120 V, 60 Hz, 15 AMP
- Il est recommandé de relier votre lave-linge à un circuit distinct.
- Votre lave-linge est muni d'un cordon d'alimentation.



N'UTILISEZ JAMAIS DE RALLONGE AVEC CET APPAREIL.

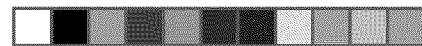

Mise à la terre

CET APPAREIL REQUIERT UNE MISE A LA TERRE.

Cet appareil doit être mis à la terre. En cas de panne ou de défaillance, la mise à la terre réduira le risque de surtension électrique en fournissant un circuit de fuite au courant électrique.

Cet appareil est équipé d'un cordon doté d'une prise à 3 broches avec fil de terre destinée à être branchée sur une prise murale correctement installée et reliée à la terre.



AVERTISSEMENT

Un branchement incorrect du conducteur de mise à la terre peut représenter un risque de surtension électrique. Demandez conseil à un électricien ou un réparateur agréé si vous avez des doutes quant à la mise à la terre correcte de l'appareil. Ne modifiez pas la prise fournie avec l'appareil ; si elle n'est pas adaptée à la prise murale, faites appel à un électricien qualifié pour installer une prise appropriée.

CONSIGNES DE SECURITE IMPORTANTES

- Afin d'éviter tout risque d'incendie, d'électrocution ou de blessure, il est essentiel que le câblage et la mise à la terre soient réalisés conformément aux spécifications de la NEC (National Electrical Code) ANSI/FNPA n°70 dernière révision ainsi qu'aux réglementations et ordonnances locales. La fourniture d'un service électrique adapté à cet appareil relève de la responsabilité de son propriétaire.



ATTENTION

NE RELIEZ JAMAIS UN FIL DE TERRE A UNE CONDUITE DE PLOMBERIE EN PLASTIQUE, UNE CONDUITE DE GAZ OU UNE CONDUITE D'EAU CHAUDE.

Eau

L'arrivée d'eau doit avoir une pression de 1,4 à 8,3 bar (20 à 120 psi) pour que le lave-linge puisse se remplir dans les délais nécessaires.

Une pression inférieure à 1,4 bar (20 psi) peut provoquer une panne de la soupape d'admission d'eau et l'empêcher de se fermer correctement ou allonger la durée de remplissage au-delà du niveau autorisé par le contrôleur du lave-linge, ce qui entraînera l'arrêt de ce dernier. Un compteur de temps est intégré au contrôleur afin d'éviter toute inondation si un tuyau interne venait à se détacher.

Les robinets d'arrivée d'eau doivent se trouver à moins de 122 cm de l'arrière de votre lave-linge pour pouvoir utiliser les tuyaux fournis avec celui-ci.



Il existe des tuyaux d'arrivée d'eau d'une longueur maximale de 305 cm pour les robinets se trouvant à une trop grande distance de votre lave-linge.

Pour prévenir les risques de dégât des eaux :

- Faites en sorte que les robinets d'arrivée d'eau soient facilement accessibles.
- Fermez les robinets d'arrivée d'eau lorsque vous n'employez pas le lave-linge.
- Vérifiez régulièrement l'absence de fuite aux raccords des tuyaux d'arrivée d'eau.



AVERTISSEMENT

VERIFIER L'ABSENCE DE FUITE SUR TOUS LES BRANCHEMENTS (ROBINET ET SOUPE D'ADMISSION D'EAU).

Système de vidange

La hauteur recommandée du tuyau d'évacuation mural est de 46 cm. Le tuyau de vidange doit être accroché à la pince prévue à cette effet puis introduit dans le tuyau d'évacuation mural. Le tuyau d'évacuation mural doit être suffisamment large pour qu'il soit possible d'y insérer le tuyau de vidange du lave-linge. Le tuyau de vidange est fixé en usine.

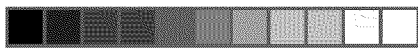

installation de votre lave-linge

Plancher

Pour un fonctionnement optimal, votre lave-linge doit être installé sur un sol stable. Si le sol est en bois, il est possible qu'il doive être renforcé afin de réduire les vibrations et les problèmes de déséquilibre. La présence de moquette ou de surfaces molles contribue aux vibrations et/ou à la tendance de votre lave-linge à se déplacer durant l'essorage.

N'installez jamais votre lave-linge sur une plate-forme ou sur une structure faiblement soutenue.

Choix d'un emplacement

N'installez pas votre lave-linge dans une zone où l'eau peut geler : il contiendra en effet toujours une certaine quantité d'eau dans la soupape, la pompe ou les tuyaux. Si celle-ci gèle, cela peut endommager la courroie, la pompe, les tuyaux ou d'autres composants. La température de fonctionnement doit dépasser 16°C.

Installation dans une niche ou une armoire

DEGAGEMENTS MINIMAUX POUR LES INSTALLATIONS DANS UNE NICHE OU UNE ARMOIRE :

Côtés – 25 mm

Haut – 432 mm

Arrière – 102 mm

Avant de l'armoire – 51 mm

Si le lave-linge et le sèche-linge sont installés ensemble, l'avant de l'armoire doit avoir une aération d'au moins 465 cm² sans obstacle. Installé seul, votre lave-linge ne nécessite pas d'aération spécifique.

REMARQUE IMPORTANTE À L'INTENTION DE L'INSTALLATEUR

Consultez attentivement les consignes suivantes avant d'installer votre lave-linge.

Conservez ces instructions pour référence ultérieure.

Nous vous recommandons de faire appel à un professionnel pour installer votre lave-linge.

ETAPE 1

Enlever les vis de transport

Avant d'utiliser votre lave-linge, vous devez enlever les quatre vis de transport situées à l'arrière de l'appareil.

1. Dévissez les quatre vis à l'aide de la clé fournie.
2. Faites glisser la vis et la cale d'espacement vers le haut et sortez-les par le trou prévu à cet effet sur la face arrière de votre lave-linge. Répétez l'opération pour chaque vis.
3. Bouchez les trous avec les caches plastiques fournis.
4. Conservez les vis de transport et les cales d'espacement pour une prochaine utilisation.

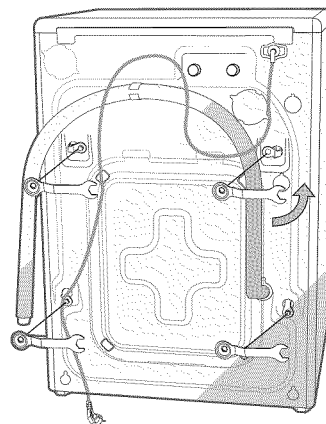

01 installation de votre lave-linge

ETAPE 2

Choisir un emplacement



Avant d'installer votre lave-linge, vérifiez que l'emplacement choisi :

- Possède une surface dure et de niveau
- N'est pas soumise à la lumière directe du soleil
- Dispose d'une ventilation adaptée
- Ne risque pas de geler (température inférieure à 0°C)
- Ne se trouve pas à proximité d'une source de chaleur comme du charbon ou du gaz
- Dispose de suffisamment d'espace, de sorte que votre lave-linge ne repose pas sur son cordon d'alimentation
- N'est pas recouverte de moquette susceptible d'obstruer les orifices de ventilation

ETAPE 3

Installer votre lave-linge

1. Insérer le tuyau de vidange dans le tuyau mural d'évacuation d'eau. Ne fermez PAS hermétiquement le branchement entre le tuyau de vidange et le tuyau mural d'évacuation.



Le tuyau mural d'évacuation doit faire au moins 46 cm de haut. Faites attention à ne pas endommager le tuyau de vidange. Pour des résultats optimaux, ne pas restreindre le tuyau de vidange de quelque manière que ce soit (coudes, raccords, longueur excessive). Si le tuyau de vidange ne peut pas être surélevé d'au moins 46 cm, faire en sorte qu'il soit soutenu.

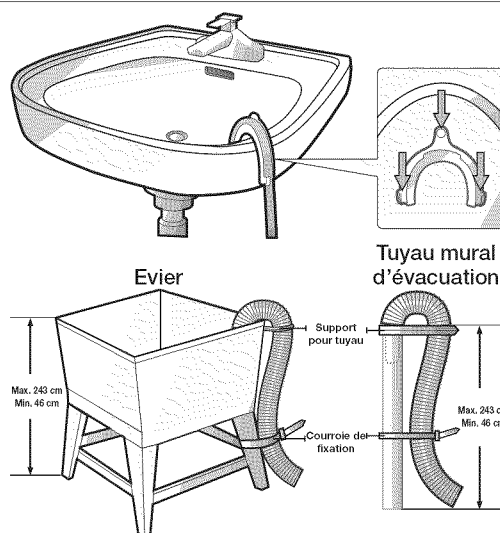

installation de votre lave-linge_9

installation de votre lave-linge

2. Insérez les nouvelles rondelles de caoutchouc (fournies) à chaque extrémité des tuyaux d'arrivée. Fixez fermement les rondelles dans les raccords.

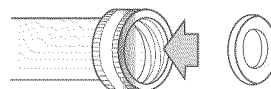

3. Vérifiez la présence d'une rondelle dans chaque tuyau d'arrivée d'eau.

Filetez les tuyaux d'arrivée d'eau et branchez-les aux robinets d'eau CHAUDE et FROIDE.

A l'autre extrémité du tuyau, vérifiez la présence d'une rondelle en caoutchouc dans chaque tuyau puis branchez-les à la soupape d'admission d'eau. Vérifiez que le tuyau marqué « Chaud » soit bien branché au robinet d'eau CHAUDE. Serrez à la main sans excès puis ajoutez deux tiers de tour à la pince.

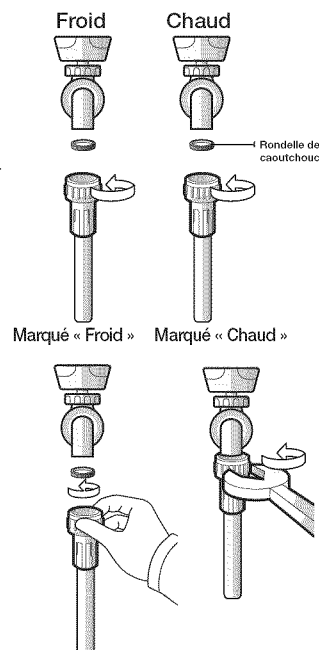

-  Pour un bon fonctionnement, branchez les deux soupapes d'admission d'eau (chaude et froide). Si l'une d'entre elles n'est pas branchée, une erreur « nF » (no fill) risque de se produire.

4. Ouvrez les robinets d'eau chaude et froide puis vérifiez tous les branchements : la soupape d'admission d'eau et les robinets **ne doivent pas présenter de fuite**.

5. Branchez le cordon d'alimentation dans une prise murale 120 V, 60 Hz protégée par un fusible de 15 ampères (ou un coupe-circuit comparable).

Le fil de terre de votre lave-linge est relié à la troisième broche du cordon d'alimentation. Celle-ci doit être insérée dans une prise murale à trois broches correctement mise à la terre.

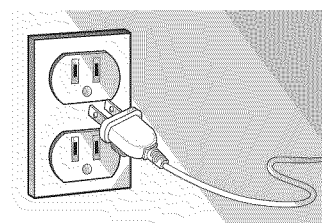

6. Faites glisser votre lave-linge jusqu'à l'emplacement choisi.

7. Mettez votre lave-linge de niveau en tournant les pieds vers la gauche ou la droite manuellement ou à l'aide de la clé anglaise fournie.

Lorsque le lave-linge est de niveau, serrez les écrous à l'aide de la clé anglaise ou d'un tournevis (plat).

-  Les quatre côtés de votre lave-linge doivent être de niveau. Utilisez un niveau à bulle sur les quatre côtés pour vérifier. Après une dizaine de lessives, il est recommandé de revérifier si votre lave-linge est toujours de niveau.

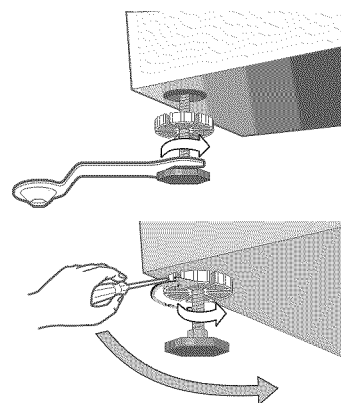

mode d'emploi

CHARGER VOTRE LAVE-LINGE

- Vous pouvez remplir le tambour de vêtement secs non pliés, mais **NE LE SURCHARGEZ PAS**.
 - Toute surcharge risque de réduire l'efficacité de la lessive et de provoquer une usure excessive et éventuellement un froissage du linge.
 - Lavez les articles délicats comme les soutien-gorge, bas et autres articles de lingerie à l'aide du programme Delicates/Hand Wash (Délicats/Lavage main) Wash, avec les articles légers similaires.
 - Lorsque vous lavez des articles volumineux ou un faible nombre d'articles qui ne remplissent pas complètement le tambour (p. ex. une carpe, des peluches, un ou deux pulls), ajoutez quelques serviettes afin d'aider les processus de rotation et d'essorage.
-  Lors de l'essorage, le lave-linge peut ajouter de l'eau afin de compenser les éventuels déséquilibres dans le tambour.
- Lorsque vous lavez du linge très sale, ne surchargez pas votre lave-linge : le résultat du lavage sera plus satisfaisant.
 - Pour ajouter un article oublié :
 1. Appuyez sur le bouton **Start/Pause (Démarrer/Pause)**.
 2. Attendez que le voyant Door Lock (Verrouillage hublot) s'éteigne (5 secondes)
 3. Ajoutez l'article, fermez le hublot et appuyez sur le bouton **Start/Pause (Démarrer/Pause)**.
Après une pause de 10 secondes, le cycle redémarre.
-  Pour assurer la qualité du lavage, ajoutez les articles oubliés dans les cinq minutes suivant le début du cycle de lavage.

Pour laver la literie, les serviettes, les sous-vêtements et les autres articles habituellement en contact avec la peau, nous vous recommandons d'utiliser l'option SilverCare™, qui supprime les micro-organismes dans l'eau froide.

MISE EN ROUTE

1. Chargez votre lave-linge.
 2. Fermez le hublot.
 3. Versez le détergent et les additifs désirés dans le bac (voir pages 16 à 17).
 4. Sélectionnez les options et le programme appropriés à la charge de linge (voir pages 12 à 15).
 5. Appuyez sur le bouton **Start/Pause (Démarrer/Pause)**.
 6. Le voyant du lave-linge s'allume.
 7. La durée estimée du programme apparaît à l'écran.
La durée peut varier pour offrir un meilleur aperçu du temps restant du programme en cours.
 8. Avant de se remplir, votre lave-linge va émettre une série de clics, vérifier le verrouillage du hublot et effectuer une vidange rapide.
-  • Une fois le cycle terminé, le voyant Door Lock (Verrouillage hublot) s'éteint et le message « End » (Fin) apparaît à l'écran.
- N'essayez PAS d'ouvrir le hublot avant l'extinction du voyant Door Lock (Verrouillage hublot). Pour ajouter un article oublié, voir la section « Charger votre lave-linge » (page 11).
 - Lorsque vous redémarrez votre lave-linge après une pause, prévoyez un délai pouvant atteindre 15 secondes avant que le cycle ne continue.
 - Appuyer sur le bouton **Power (Mise en Marche)** annule le programme et arrête le lave-linge.
 - Les voyants Pre Wash (Prélavage), Wash (Lavage), Rinse (Rinçage) et Spin (Essorage) s'allument lorsque le programme entame ces parties du programme.

effectuer un lavage

PRÉSENTATION DU PANNEAU DE COMMANDES

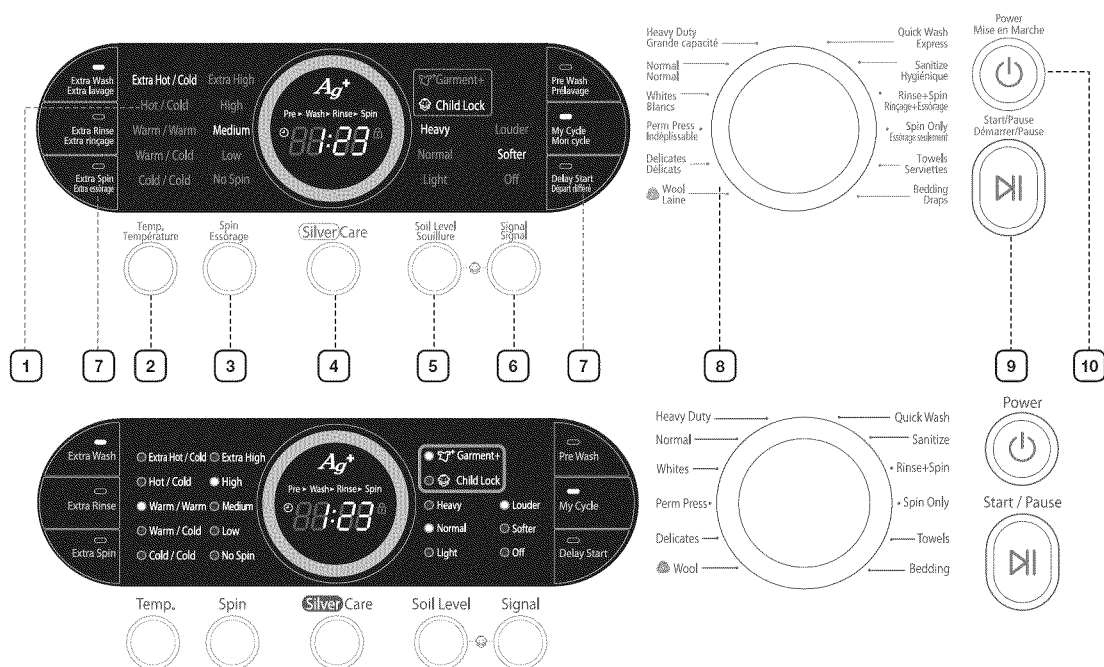

1 Affichage numérique

Affiche le temps restant, toutes les informations relatives au programme et les messages d'erreur.

2 Bouton Temp. (Température)

Appuyez plusieurs fois sur ce bouton pour faire défiler les différentes températures disponibles.

Extra Hot/Cold (Très chaud/Froid) - linge très sale, couleurs résistantes. Uniquement disponible avec le programme Sanitize (Hygiénique).

Hot/Cold (Chaud/Froid) - blanc et linge très sale, couleurs résistantes.

Warm/Warm (Tiède/Tiède) - couleurs résistantes. Si cette température est sélectionnée pour le rinçage, seul le rinçage final sera chaud.

Les rinçage intermédiaires resteront froids afin d'économiser l'énergie.

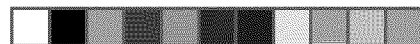

Warm/Cold (Tiède/Froid) - linge moyennement sale, couleurs résistantes, la plupart des articles infroissables.

Cold/Cold (Froid/Froid) - linge très peu sale, couleurs vives.



3 Bouton Spin (Essorage)	<p>Appuyez sur ce bouton à plusieurs reprises pour faire défiler les différents essorages possibles.</p> <p>Extra High (Très élevé) - élimine plus d'eau lors de l'essorage.</p> <p> Pour réduire le froissage des tissus infroissables et sans repassage, n'utilisez PAS l'option d'essorage Extra High (Très élevé) et ne surchargez pas votre lave-linge.</p> <p>High (Élevé) - à utiliser pour les sous-vêtements, t-shirts, jeans et cotons épais.</p> <p>Medium (Moyen) - à utiliser pour les jeans, les articles infroissables et sans repassage et les synthétiques.</p> <p>Low (Bas) - à utiliser pour les articles délicats nécessitant un vitesse d'essorage moindre.</p> <p>No Spin (Sans essor) - vide le lave-linge sans procéder à l'essorage. A utiliser pour le linge extrêmement délicat ne pouvant être essoré.</p>
4 Bouton SilverCare™	<p>Appuyez sur ce bouton pour stériliser votre linge à l'eau froide.</p> <p>Des ions d'argent actifs sont produits par électrolyse à partir de plateaux en argent pur et libérés dans l'eau de lavage, stérilisant efficacement votre lessive, même dans l'eau froide, sans eau de Javel. Le système SilverCare™ permet une stérilisation utilisant 92 % d'énergie en moins qu'une stérilisation traditionnelle à l'eau chaude.</p>
5 Bouton Soil Level (Souillure)	<p>Appuyez sur ce bouton pour sélectionner le degré de saleté / le temps de lavage.</p> <p>Heavy (Lourd) - pour le linge très sale.</p> <p>Normal (Normal) - pour le linge moyennement sale. Ce mode convient à la plupart des lessives.</p> <p>Light (Léger) - pour le linge peu sale.</p>
6 Bouton Signal (Signal)	<p>Appuyez sur ce bouton pour augmenter ou diminuer le volume du signal de fin de programme ou pour couper ce signal.</p>
7 Boutons d'options de programme	<p>Appuyez sur ces boutons pour sélectionner différentes options de programmes.</p> <p>Delay Start (Départ différé) - permet de retarder le départ d'un programme de 24 heures maximum par tranches d'une heure. L'heure affichée est celle à laquelle le lavage commencera.</p> <p>Extra Wash (Extra lavage) - allonge le temps de lavage pour mieux enlever les taches.</p> <p>Extra Rinse (Extra rinçage) - ajoute un rinçage supplémentaire à la fin du programme afin de mieux éliminer les additifs et parfums.</p> <p>Extra Spin (Extra essorage) - allonge le temps d'essorage pour mieux éliminer l'eau du linge.</p> <p>My Cycle (Mon cycle) - choisissez votre programme préféré et réglez la température, l'essorage, le degré de saleté, les options, etc. comme vous le souhaitez.</p> <p>Pre Wash (Prélavage) - pour utiliser cette option, versez du liquide de prélavage dans la section Pre Wash (Prélavage) du bac. Lorsque cette option est activée, le lave-linge se remplit d'eau froide et de liquide de prélavage, le tambour se met à tourner puis se vide et enfin le lave-linge passe au programme sélectionné. Certains programmes ne permettent pas d'activer cette option.*</p> <p>* Le prélavage ne peut pas être activé pour les programmes Delicate (Déliçats), Wool (Laine) et Quick Wash (Express).</p>

effectuer un lavage

<p>8 Bouton de sélection du programme</p>	<p>Permet de sélectionner le programme adapté au linge placé dans le lave-linge.</p> <p>Le programme détermine le schéma de rotation et la vitesse d'essorage.</p> <p> Pour réduire le froissage du linge, sélectionnez le programme Perm Press (Indéplissable).</p> <p>Heavy Duty (Grande capacité) - pour le linge très sale et les tissus épais aux couleurs résistantes.</p> <p>Normal (Normal) - pour la plupart des tissus y compris les cotons, le linge de maison et le linge moyennement sale.</p> <p>Whites (Blancs) - pour le linge blanc avec ou sans agent blanchissant.</p> <p>Perm Press (Indéplissable) - pour les vêtements sans repassage, les tissus synthétiques et le linge peu à moyennement sale.</p> <p>Delicates (Déliçats) - pour les tissus transparents, les soutien-gorge, la lingerie, la soie et les autres tissus à laver à la main. Pour des résultats optimaux, utilisez un détergent liquide.</p> <p>Wool (Laine) - pour les lainages lavables en machine. Ne pas charger plus de 3,6 kg dans le tambour.</p> <p> WOOLMARK</p> <p>Le programme laine de ce lave-linge a été approuvé par Woolmark pour le lavage des produits Woolmark lavables en machine pour autant que ces produits soient lavés conformément aux instructions mentionnées sur l'étiquette et à celles fournies par le fabricant de ce lave-linge, M0509.</p> <p>Quick Wash (Express) - pour le linge peu sale dont vous avez besoin rapidement.</p> <p>Sanitize (Hygiénique) - pour le linge très sale aux couleurs résistantes. Ce programme élève la température de l'eau à 65°C afin d'éliminer les bactéries.</p> <p> Si vous appuyez sur le bouton Pause lors de la phase de chauffe du programme Sanitize (Hygiénique), le hublot restera verrouillé pour votre sécurité.</p> <p>Rinse + Spin (Rinçage + Essorage) - utilisez ce programme pour le linge qui n'a besoin que d'un rinçage ou pour ajouter un adoucissant à une lessive.</p> <p>Spin Only (Essorage seulement) - ajoute un cycle d'essorage afin d'éliminer plus d'eau du linge.</p> <p>Towels (Serviettes) - pour les serviettes de bain, les gants de toilette et tapis de bain.</p> <p>Bedding (Draps) - pour les articles volumineux comme les couvertures et les draps.</p>
<p>9 Bouton Start/Pause (Démarrer/Pause)</p>	<p>Appuyez sur ce bouton pour interrompre et relancer les programmes.</p>
<p>10 Bouton Power (Mise en Marche)</p>	<p>Appuyez une fois sur ce bouton pour mettre en marche le lave-linge et appuyez de nouveau dessus pour l'arrêter. Si le lave-linge reste allumé pendant plus de 10 minutes sans qu'aucun bouton ne soit actionné, il s'éteint automatiquement.</p>



Verrouillage parental

Cette fonction empêche les enfants de jouer avec le lave-linge.

ACTIVATION/DESACTIVATION

Pour activer/désactiver la fonction Child Lock (Verrouillage parental), appuyez simultanément sur les boutons **Soil Level (Souillure)** et **Signal (Signal)** pendant 3 secondes.

Fonctionnement :

1. **Child Lock (Verrouillage parental)** peut être activée peut être activé en cours de fonctionnement du lave-linge.
2. Une fois la fonction **Child Lock (Verrouillage parental)** activée, toutes les commandes sont verrouillées (sauf le bouton **Power (Mise en Marche)**) jusqu'à sa désactivation.
3. Le bouton **Child Lock (Verrouillage parental)** est allumé lorsque la fonction est activée.

 Si les boutons autres que le bouton **Power (Mise en Marche)** ne fonctionnent pas, vérifiez si la fonction **Child Lock (Verrouillage parental)** est activée.

Vêtement+

Il est possible d'ajouter ou de retirer du linge après le démarrage du lavage tant que le voyant "**Garment+**" (**Vêtement +**) est allumé. Une pression sur le bouton **Start/Pause (Démarrer/Pause)** déverrouille le hublot, sauf si l'eau est trop chaude ou si le tambour contient trop d'eau. Si vous ne parvenez pas à déverrouiller le hublot et souhaitez poursuivre le cycle de lavage, fermez le hublot et appuyez sur le bouton **Start/Pause (Démarrer/Pause)**.

Mon Cycle

Permet d'activer la fonction de lavage personnalisé (température, essorage, degré de saleté, etc.) à l'aide d'un bouton unique.

En appuyant sur le bouton **My Cycle (Mon cycle)**, vous activez les réglages définis lors du précédent mode **My Cycle (Mon cycle)**. Le voyant « **My Cycle** » (**Mon cycle**) indique que la fonction est activée.

Vous pouvez sélectionner toutes les options en mode « **My Cycle** » (**Mon cycle**), comme suit.

1. Sélectionnez le programme à l'aide du sélecteur (**Cycle Selector**).
2. Une fois le programme sélectionné, définissez chaque option.

 Reportez-vous à la page 25 pour les options disponibles pour chaque cycle.

3. Vous pouvez ensuite lancer le programme « **My Cycle** » (**Mon cycle**) en appuyant sur le bouton **Start/Pause (Démarrer/Pause)** en mode « **My Cycle** » (**Mon cycle**).

Le cycle et les options que vous sélectionnez s'afficheront la prochaine fois que vous sélectionnez « **My Cycle** » (**Mon cycle**).

 Vous pouvez modifier la configuration du programme « **My Cycle** » (**Mon cycle**) en répétant l'étape ci-dessus.

Le dernier réglage utilisé s'affichera la prochaine fois que vous utiliserez le programme « **My Cycle** » (**Mon cycle**).

effectuer un lavage

POUR LE LAVAGE SILVERCARE™

La demande croissante des consommateurs pour des produits permettant d'économiser l'énergie a poussé Samsung à développer un système utilisant de l'argent, dont les propriétés antimicrobiennes sont bien connues, comme agent de stérilisation dans votre machine à laver.

Les atomes d'argent pur perdent un électron par électrolyse durant les cycles de lavage et de rinçage, ce qui libère jusqu'à 16 trillions d'ions d'argent qui pénètrent ensuite en profondeur dans le tissu pour stériliser les vêtements (conformément aux recommandations américaines de l'EPA pour les tests DIS/TSS 13) sans devoir utiliser d'eau chaude ni d'eau de Javel.

Description du processus : Un appareil de la taille d'un pamplemousse placé sur le bord du tambour utilise deux plateaux en argent pur de la taille de grands bâtons de chewing gum comme des électrodes dans le système d'admission d'eau. Les atomes d'argent chargés positivement ainsi obtenus, ions d'argent (Ag⁺), sont ensuite vaporisés dans le tambour pendant les cycles finaux de lavage et de rinçage.

Ce processus a éliminé ou tué plus de 99,9 % des bactéries de test.

Les chemisiers, chemises ou même articles de lingerie très délicats ne pouvant pas être lavés à l'eau chaude peuvent désormais être stérilisés efficacement sans les effets négatifs de la stérilisation à l'eau chaude. Les plateaux d'argent peuvent facilement être remplacés par un technicien qualifié au besoin.

Mode d'emploi :

1. Chargez le tambour.
2. Appuyez sur le bouton **Power (Mise en Marche)**.
3. Sélectionnez un cycle en tournant le sélecteur (Cycle Selector).
4. Appuyez sur le bouton SilverCare™.
5. Versez de la lessive dans le bac de lavage principal, puis ajoutez de l'adoucissant jusqu'à la marque.
6. Appuyez sur le bouton **Start/Pause (Démarrer/Pause)**.
Le lave-linge sélectionne automatiquement les conditions de lavage optimales en pesant le linge.

 POUR UTILISATION DOMESTIQUE UNIQUEMENT- LES UTILISATEURS COMMERCIAUX DOIVENT AVERTIR LEURS AUTORITES DE TRAITEMENT DES DECHETS LOCALES AVANT UTILISATION

Le nombre total de cycles "silver" effectués par le lave-linge s'affiche lorsque vous appuyez sur les boutons Signal et SilverCare™.

LU3 : moins de 1 000 fois

LU2 : entre 1 000 et 2 000 fois

LU1 : entre 2 000 et 2 999 fois

LU0 : plus de 2 999 fois

Vous devez remplacer le kit SilverCare™ lorsque l'écran indique "LU0" car les électrodes sont en fin de vie. Contactez 1-800-SAMSUNG.

 L'option SilverCare™ n'est pas disponible avec le programme Wool (Laine).



UTILISATION DE LA LESSIVE

Votre lave-linge est conçu pour utiliser des lessives haute efficacité (HE).

- Pour de meilleurs résultats de lavage, utilisez une lessive haute efficacité telle que Tide HE, Wisk HE, Cheer HE ou Gain HE*. Les lessives haute efficacité contiennent des agents anti-mousse qui réduisent ou éliminent la mousse. Lorsqu'il y a moins de mousse, la charge tourne plus efficacement et le lavage est optimisé.

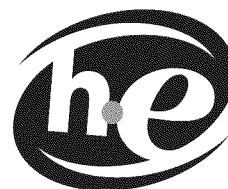

Une lessive classique n'est pas recommandée. Utilisez uniquement des lessives HE.



Il est possible qu'une réduction de la quantité de lessive entraîne une réduction de la qualité de lavage. Il est important de pré-traiter les taches, de trier soigneusement le linge en fonction des couleurs et du degré de saleté et d'éviter de surcharger le lave-linge.

* Les noms de marques sont des marques déposées de leurs fabricants respectifs.

CARACTÉRISTIQUES

Distributeur automatique

Votre lave-linge dispose de bacs séparés pour la lessive, le javellisant non décolorant, l'agent de blanchiment chloré et l'adoucissant. Ajoutez tous les additifs de lavage dans leurs bacs respectifs avant de démarrer votre lave-linge.

Le distributeur automatique DOIT TOUJOURS être en place avant de démarrer votre lave-linge.

N'ouvrez PAS le distributeur automatique lorsque votre lave-linge est en marche.

Mode d'emploi :

1. Ouvrez le tiroir du distributeur qui se trouve sur le côté gauche du panneau de commandes.
2. Remplissez les bacs appropriés avec les additifs de lavage, en prenant soin de ne pas les renverser ou de ne pas dépasser la quantité recommandée.
3. Refermez soigneusement le tiroir du distributeur en veillant à ce qu'il soit complètement enclenché.

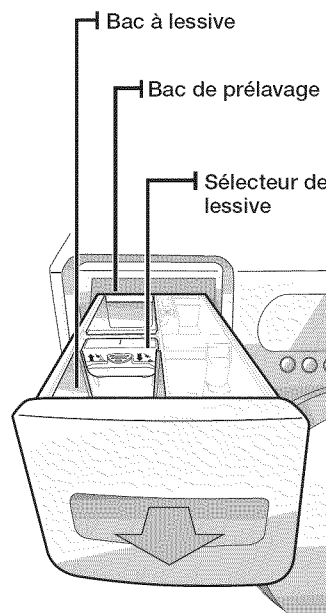

Bac à lessive

1. Versez la quantité recommandée de lessive directement dans le bac à lessive avant de démarrer votre lave-linge.
2. Si vous devez utiliser du javellisant non décolorant, ajoutez-le avec la lessive dans le bac à lessive.
 - Lorsque vous ajoutez du javellisant non décolorant à la lessive, il est préférable que les deux produits de lavage se présentent sous la même forme : poudre ou liquide.



Si vous utilisez de la lessive liquide, baissez le sélecteur de lessive et ajoutez la lessive dans le bac à lessive.

effectuer un lavage

Bac de prélavage

Lorsque vous utilisez l'option Pre Wash (Prélavage), ajoutez la lessive dans le bac de prélavage et dans le bac à lessive. La lessive sera automatiquement distribuée au cours du prélavage.

- Si vous utilisez une lessive haute efficacité (HE), ajoutez 1/3 de la quantité recommandée dans le bac de prélavage et 2/3 dans le bac à lessive.

Bac d'agent de blanchiment

(Agent de blanchiment chloré liquide uniquement)

1. Ajoutez l'agent de blanchiment chloré dans le bac d'agent de blanchiment.
NE dépassez PAS la ligne MAX FILL (Remplissage max.).
2. Evitez d'éclabousser ou de trop remplir le bac.
3. Votre lave-linge libère automatiquement l'agent de blanchiment dans le tambour au moment opportun.
4. L'agent de blanchiment chloré liquide est automatiquement dilué avant qu'il n'atteigne le linge.



- Ne versez jamais d'agent de blanchiment chloré directement sur le linge ou dans le tambour. C'est un produit chimique puissant qui peut endommager les tissus, en abîmant les fibres ou en atténuant les couleurs, s'il n'est pas utilisé correctement.
- Si vous préférez utiliser un javellisant non décolorant sans chlore, ajoutez-le dans le bac approprié.
NE versez PAS le javellisant non décolorant dans le bac d'agent de blanchiment.

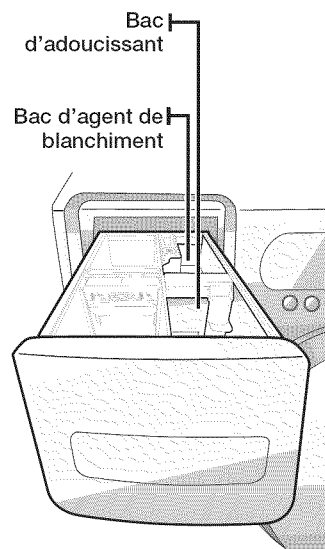

Bac d'adoucissant

1. Versez la quantité recommandée d'adoucissant liquide dans le bac approprié.
Pour des charges plus petites, utilisez moins d'un bouchon de produit.
2. L'adoucissant doit être dilué avec de l'eau pour atteindre la ligne MAX FILL (Remplissage max.) du bac.
3. Le distributeur libère automatiquement l'adoucissant liquide au moment opportun, au cours du cycle de rinçage.



- Utilisez UNIQUEMENT le bac d'adoucissant pour les adoucissants liquides.
- N'utilisez PAS la boule doseuse (type Downy Ball*) dans le bac d'adoucissant de ce lave-linge. Elle ne libérera pas l'adoucissant au moment opportun.
Utilisez le bac d'adoucissant.
- * Les noms de marques sont des marques déposées de leurs fabricants respectifs.

Entretien de votre lave-linge

NETTOYER L'EXTÉRIEUR

Fermez les robinets d'eau après avoir terminé la lessive de la journée.

Cela coupera l'alimentation en eau de votre lave-linge et empêchera d'éventuels dommages en cas de fuite d'eau. Laissez le hublot ouvert pour permettre à l'intérieur de votre lave-linge de sécher.

Utilisez un chiffon doux pour essuyer les traces de lessive, d'agent de blanchiment ou d'autres produits.

Recommandations de nettoyage :

Panneau de commandes : nettoyez-le avec un chiffon doux et humide. N'utilisez pas de poudres abrasives ni de tampons à récurer. Ne vaporisez aucun produit d'entretien directement sur le panneau de commande.

Habitacle : nettoyez-le à l'eau et au savon.

NETTOYAGE DE L'INTÉRIEUR

Nettoyez régulièrement l'intérieur de votre lave-linge pour enlever la poussière, la saleté, les odeurs, les moisissures, les résidus de moisissure ou de bactéries qui peuvent rester dans votre lave-linge après le lavage du linge.

Le non-respect de ces instructions peut entraîner des conditions peu satisfaisantes, incluant de mauvaises odeurs et/ou des taches permanentes sur votre lave-linge ou sur le linge.

Il est possible d'enlever les dépôts calcaires en cas de besoin. Utilisez un produit étiqueté « sans danger pour le lave-linge ».

NETTOYAGE DES BACS

Il peut être nécessaire de nettoyer régulièrement le distributeur automatique suite à l'accumulation d'additifs de lavage.

1. Appuyez sur la manette d'ouverture à l'intérieur du distributeur et sortez-le.
2. Retirez le bouchon du siphon des bacs d'adoucissant et d'agent de blanchiment.
3. Lavez les différents éléments à l'eau claire.
4. Nettoyez le compartiment du distributeur à l'aide d'une brosse souple.
5. Réinsérez le bouchon du siphon en le poussant bien en place.
6. Remettez le distributeur en place.
7. Effectuez un cycle Rinse+Spin (Rinçage+Essorage) à vide.

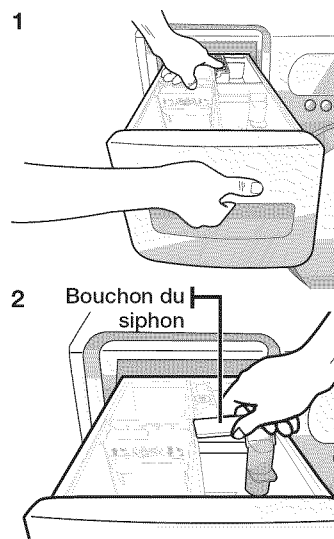

ENTREPOSAGE DE VOTRE LAVE-LINGE

Les lave-linge peuvent être endommagés si l'eau n'est pas retirée des tuyaux et des composants internes avant l'entreposage. Avant de le ranger, préparez votre lave-linge comme suit :

- Sélectionnez le cycle Quick Wash (Express) et versez un agent de blanchiment dans le distributeur automatique. Faites faire un cycle complet à vide à votre lave-linge.
- Fermez les robinets d'eau et débranchez les tuyaux d'arrivée.
- Débranchez votre lave-linge de l'alimentation électrique et laissez le hublot du lave-linge ouvert pour laisser l'air circuler à l'intérieur du tambour.
- Si votre lave-linge a été entreposé à des températures sous le point de congélation, attendez que l'eau congelée à l'intérieur dégèle avant de l'utiliser à nouveau.

dépannage

VÉRIFIEZ LES POINTS SUIVANTS SI...

PROBLEME	SOLUTION
vosre lave-linge ne démarre pas.	<ul style="list-style-type: none">• Assurez-vous que le hublot est correctement fermé.• Assurez-vous que le lave-linge est branché.• Assurez-vous que les robinets d'eau sont ouverts.• Assurez-vous d'avoir appuyé sur le bouton Start/Pause (Démarrer/Pause) pour démarrer votre lave-linge.• Assurez-vous que le verrouillage n'est pas activé ; voir page 14.• Avant que votre lave-linge ne commence à se remplir, il produit une série de bruits de cliquetis qui vous aident à déterminer si le hublot est verrouillé et il effectue une vidange rapide.• Vérifiez les fusibles ou réinitialisez le coupe-circuit
l'eau n'arrive pas ou le débit est insuffisant.	<ul style="list-style-type: none">• Ouvrez les deux robinets à fond.• Assurez-vous que le hublot est complètement fermé.• Démélez les tuyaux d'arrivée d'eau.• Débranchez les tuyaux et nettoyez les tamis. Les tamis des filtres des tuyaux peuvent être obstrués.• Ouvrez et fermez le hublot, puis appuyez sur le bouton Start/Pause (Démarrer/Pause).
à la fin du programme de lavage, il reste de la lessive dans le distributeur automatique.	<ul style="list-style-type: none">• Assurez-vous que la pression d'eau est suffisante pour faire fonctionner le lave-linge.• Assurez-vous que le cadran de réglage de la lessive est en position haute lors de l'utilisation de lessive en poudre.
vosre lave-linge vibre ou est trop bruyant.	<ul style="list-style-type: none">• Assurez-vous que le lave-linge est installé sur une surface plane. Si la surface n'est pas plane, ajustez les pieds réglables pour mettre le lave-linge à niveau.• Assurez-vous que les vis de transport ont été enlevées.• Assurez-vous que le lave-linge n'est en contact avec aucun autre objet.• Assurez-vous que la charge de linge est bien équilibrée.
vosre lave-linge s'arrête	<ul style="list-style-type: none">• Branchez le cordon d'alimentation à une prise électrique opérationnelle.• Vérifiez les fusibles ou réinitialisez le coupe-circuit.• Fermez le hublot et appuyez sur le bouton Start/Pause (Démarrer/Pause) pour démarrer votre lave-linge. Pour votre sécurité, il ne tourne et n'essore pas jusqu'à la fermeture du hublot.• Avant que votre lave-linge ne commence à se remplir, il produit une série de bruits de cliquetis qui vous aident à déterminer si le hublot est verrouillé et il effectue une vidange rapide.• Il se peut qu'il y ait une pause ou un trempage lors du cycle. Attendez un instant ; il se peut que la machine se mette en marche.• Vérifiez que les tamis des tuyaux d'arrivée au niveau des robinets ne sont pas obstrués. Nettoyez les tamis régulièrement.

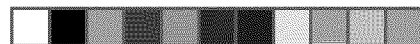

<p>la température de l'eau n'est pas correcte.</p>	<ul style="list-style-type: none">• Ouvrez les deux robinets à fond.• Vérifiez le choix de la température.• Assurez-vous que les tuyaux sont branchés aux bons robinets. Rincez les canalisations d'eau.• Vérifiez le chauffe-eau. Elle doit être réglée pour fournir de l'eau chaude à 120° F (49° C) minimum, au niveau du robinet. Vérifiez également la capacité et le taux de récupération du chauffe-eau.• Débranchez les tuyaux et nettoyez les tamis. Les tamis des filtres des tuyaux peuvent être obstrués.• Lors du remplissage de votre lave-linge, la température de l'eau est susceptible de varier car la fonction automatique de contrôle de la température vérifie la température de l'eau entrante. Cette situation est normale.• Lors du remplissage du lave-linge, vous pouvez remarquer que de l'eau uniquement chaude et/ou uniquement froide passe par le distributeur alors que des températures de lavage basses ou élevées sont sélectionnées. La fonction automatique de contrôle de la température fonctionne normalement car le lave-linge détermine la température de l'eau.
<p>le hublot est verrouillé ou ne s'ouvre pas.</p>	<ul style="list-style-type: none">• Appuyez sur le bouton Start/Pause (Démarrer/Pause) pour arrêter votre lave-linge.• Le hublot du lave-linge reste verrouillé au cours de la phase de chauffage du cycle de stérilisation• Le mécanisme de verrouillage du hublot se débloque après quelques minutes.
<p>le lave-linge ne se vidange pas et/ou n'essore pas.</p>	<ul style="list-style-type: none">• Vérifiez les fusibles ou réinitialisez le coupe-circuit.• Démêlez les tuyaux de vidange. Démêlez les tuyaux. En cas de restriction lors de la vidange, appelez le service de dépannage.• Fermez le hublot et appuyez sur le bouton Start/Pause (Démarrer/Pause). Pour votre sécurité, le lave-linge ne tourne et n'essore pas jusqu'à la fermeture du hublot.
<p>la charge est trop humide à la fin du cycle.</p>	<ul style="list-style-type: none">• Utilisez la vitesse d'essorage High (Elevé) ou Extra High (Très élevé).• Utilisez une lessive haute efficacité pour réduire la production de mousse.• La charge est trop peu importante. De très petites charges (un ou deux articles) peuvent ne pas être équilibrées et essorées complètement.
<p>de l'eau fuit du lave-linge.</p>	<ul style="list-style-type: none">• Assurez-vous que le hublot est correctement fermé.• Vérifiez que tous les branchements des tuyaux sont bien serrés.• Assurez-vous que l'extrémité du tuyau de vidange est bien insérée et fixée au système de vidange.• Evitez toute surcharge.• Utilisez une lessive haute efficacité pour empêcher la surproduction de mousse.
<p>le lave-linge produit trop de mousse.</p>	<ul style="list-style-type: none">• Utilisez une lessive haute efficacité pour empêcher la surproduction de mousse.• Réduisez la quantité de lessive pour les lavages en eau douce et pour les charges dont le degré de saleté est faible ou léger.• La non-utilisation d'une lessive haute efficacité N'est PAS recommandée.

dépannage

CODES

Des codes peuvent s'afficher pour vous permettre de mieux comprendre le problème rencontré par le lave-linge.

SYMBOLE	SIGNIFICATION	SOLUTION
dc	Une charge non équilibrée a empêché le lave-linge d'essorer.	Rééquilibrez la charge, appuyez sur le bouton Start/Pause (Démarrer/Pause) .
dL	Le hublot se déverrouille lors du fonctionnement du lave-linge.	Appuyez sur le bouton Power (Mise en Marche) pour éteindre le lave-linge, puis relancez le cycle. Si le code réapparaît, appelez le service de dépannage.
ds	Le hublot est ouvert lors du fonctionnement du lave-linge.	Fermez complètement le hublot et relancez le cycle. Si le code réapparaît, appelez le service de dépannage.
FL	Echec de la fermeture du hublot du lave-linge.	Fermez complètement le hublot et relancez le cycle. Si le code réapparaît, appelez le service de dépannage.
Hi-	Problème de contrôle de la température de l'eau. (Problème de contrôle du chauffage)	Appelez le service de dépannage.
LE	Le remplissage du lave-linge n'est pas suffisant.	Appelez le service de dépannage.
LO	Le hublot ne se déverrouille pas.	Assurez-vous que le hublot est correctement fermé. Appuyez sur le bouton Power (Mise en Marche) pour éteindre le lave-linge, puis rallumez-le. Si le code réapparaît, appelez le service de dépannage.
E3	Le moteur ne fonctionne pas correctement.	Relancez le cycle en appuyant sur le bouton Start/Pause (Démarrer/Pause) . Si le code réapparaît, appelez le service de dépannage.
nd	Votre lave-linge ne vidange pas. Cela peut également signifier que l'appareil détecte une petite obstruction lors de la vidange.	Avant d'appeler le service de maintenance, vérifiez les points suivants : 1) Eteignez l'appareil et rallumez-le. 2) Choisissez le cycle d'essorage uniquement 3) Appuyez sur le bouton Start/Pause (Démarrer/Pause) pour vidanger l'eau. Si cela ne fonctionne toujours pas, appelez le service de maintenance.
nf	Impossible de remplir le lave-linge.	Assurez-vous que les robinets d'eau sont complètement ouverts. Recherchez des tuyaux emmêlés. Vérifiez les tamis d'arrivée des tuyaux de remplissage.

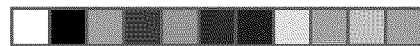







































Si-	Problème avec le contrôle.	Appelez le service de dépannage.
PF	Plus d'alimentation électrique au cours du fonctionnement du lave-linge.	Relancez le cycle en appuyant sur le bouton Start/Pause (Démarrer/Pause) .
OE	Une erreur a été détectée dans le capteur de niveau d'eau.	Appelez le service de dépannage
E2	Touche bloquée.	Appelez le service de dépannage
bE	Problème au niveau du capteur de vitesse du moteur.	Relancez le cycle. Si le code réapparaît, appelez le service de dépannage.
tE	Problème au niveau du capteur de température.	Relancez le cycle. Si le code réapparaît, appelez le service de dépannage.
3E	Haute puissance détectée.	Relancez le cycle. Si le code réapparaît, appelez le service de dépannage.
2E	Tension élevée/basse détectée.	Relancez le cycle. Si le code réapparaît, appelez le service de dépannage.
nE	Problème au niveau du contrôle SilverCare™	Relancez le cycle. Si le code réapparaît, appelez le service de dépannage.
SUDS	Trop de mousse est détectée au cours du cycle de nettoyage. L'appareil est mis en attente jusqu'à sa réduction. Le fonctionnement reprendra alors. Le lavage terminé, les codes End et SUDS clignoteront tour à tour.	Pour éviter cela, diminuez la quantité de lessive utilisée.

Pour tout autre code non répertorié ici, appelez le 1-800-726-7864 (1-800-SAMSUNG)

annexe

TABLEAU DES SYMBOLES TEXTILES

Les symboles suivants offrent des conseils d'entretien des vêtements. Les conseils d'entretien des vêtements incluent les symboles de lavage, de blanchiment, de séchage et de repassage ou de nettoyage à sec le cas échéant. L'utilisation de symboles garantit la cohérence des informations entre les fabricants de vêtements (articles domestiques ou importés). Observez les consignes des symboles textile pour optimiser la durée de vie de votre linge et limiter les problèmes de lavage.

Programme de lavage		Instructions spéciales		Symboles d'avertissement pour le lavage	
	Normal		Séchage sur fil/Séchage en suspension		Pas de lessivage
	Textile infroissable/ Suppression des faux plis		Séchage par égouttement		Pas d'essorage
	Délicats		Séchage à plat		Pas de chlorage
	Lavage à la main	Réglage de la chaleur			Pas de séchage en machine
Température de l'eau**			Elevée		Sans vapeur (repassage)
	Très chaud		Moyenne		Pas de repassage
	Chaud		Basse	Nettoyage à sec	
	Froid		A froid		Nettoyage à sec
Blanchiment			Ni air, ni chaleur		Pas de nettoyage à sec
	Blanchiment (tout type, au besoin)	Température de séchage au fer ou à la vapeur			Séchage sur fil/Séchage en suspension
	Blanchiment sans chlore (non décolorant) uniquement (au besoin)		Haut		Séchage par égouttement
	Programme de séchage à la machine		Moyen		Séchage à plat
Normal			Bas		Pour les lainages lavables en machine. Les charges doivent être inférieures à 8 livres (environ 3,7 kg).
	Textile infroissable/ Suppression des faux plis				
	Délicats				

** Les symboles par point représentent la température appropriée de l'eau de lavage pour divers articles. Plage de températures : élevée (105° à 125° F/41° à 52° C), chaude (85° à 105° F/29° à 41° C) et froide (60° à 85° F/16° à 29° C). La température de l'eau de lavage doit être d'au moins 60° F (16° C) pour activer les détergents et obtenir un lavage efficace. Les températures du tambour ne sont pas garanties car les températures réelles entrant dans le lave-linge dépendent des réglages du chauffage de l'eau et des températures locales d'alimentation en eau. Par exemple, la température de l'eau froide alimentée dans les états du nord peut être de l'ordre de 40° F (4° C) ce qui est trop froid pour un lavage efficace. Dans ce cas, la température de l'eau doit être réglée en sélectionnant un réglage chaud (ajout d'eau chaude à la ligne MAX FILL (Remplissage max.) ou en utilisant votre option de chauffage du lave-linge, le cas échéant.



AIDER L'ENVIRONNEMENT

- Votre lave-linge a été fabriqué à partir de matériaux recyclables. Si vous décidez de le jeter, veuillez respecter les normes locales en matière d'évacuation des déchets. Coupez le cordon d'alimentation de façon à ce que l'appareil ne puisse pas être raccordé à une source électrique. Enlevez le hublot pour que des animaux et des jeunes enfants ne se retrouvent pas piégés à l'intérieur de l'appareil.
- Ne dépassez pas les quantités de lessive préconisées dans les instructions du fabricant de la lessive.
- N'utilisez de produits détachant et blanchissant avant le cycle de lavage qu'en cas de nécessité.
- Economisez de l'eau et de l'électricité en ne faisant tourner que des charges pleines (la charge exacte dépend du programme utilisé).
- Utilisez SilverCare™ à la place de la stérilisation à l'eau chaude pour économiser de l'énergie.

DÉCLARATION DE CONFORMITÉ

Cet appareil est conforme à la norme UL2157.

CARACTÉRISTIQUES

TYPE	LAVE-LINGE A CHARGEMENT FRONTAL			
DIMENSIONS	Div	pouces (cm)	Div	pouces (cm)
	A. Hauteur	38" (96,5)	C. Profondeur, hublot ouvert à 90 °	51,18" (130)
	B. Largeur	27" (68,6)	D. Profondeur	31,1" (79)

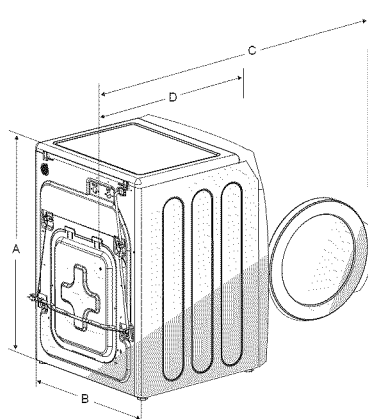

PRESSION DE L'EAU		50 kPa ~ 800 kPa	
POIDS		93 kg	
PUISSANCE DE CHAUFFE		900 W	
CONSOMMATION	LAVAGE	120 V	226 W
	LAVAGE ET CHAUFFAGE	120 V	997 W
	ESSORAGE	120 V	379 W
	VIDANGE	120 V	41 W
VITESSE D'ESSORAGE	WF337 *	1300 tr/min	
	WF328 *	1200 tr/min	

annexe

TABLEAU DES PROGRAMMES

Utilisez ce tableau afin de définir les meilleurs programmes et option pour votre linge.

337AAW, 337AAG , 337AAL, 337AAR, 328AAW, 328AAG, 328AAR

	FONCTIONS												OPTIONS						Temps (min- utes)		
	Température					Essorage					Souillure		Delay Start (Départ différé)	Extra Wash (Extra- la- vage)	Extra Rinse (Extra- rin- çage)	My Cycle (Mon Cycle)	Pre Wash (Pré- la- vage)	Extra Spin (Extra- essor- age)		Silver Care™	
	EH/C	H/C	W/W	W/C	C/C	EH	H	M	L	NS	H	N									L
Heavy Duty (Grande capacité)		*	*	*	*	*	*	*	*	*	*	*	*	*	*	*	*	*	*	*	92
Normal (Normal)		*	*	*	*	*	*	*	*	*	*	*	*	*	*	*	*	*	*	*	51
Whites (Blancs)		*	*	*	*	*	*	*	*	*	*	*	*	*	*	*	*	*	*	*	62
Perm Press (Indé- plissable)			*	*	*	*	*	*	*	*	*	*	*	*	*	*	*	*	*	*	47
Delicates (Déliçats)			*	*	*	*	*	*	*	*	*	*	*	*	*	*	*	*	*	*	41
Wool (Laine)			*	*	*	*	*	*	*	*	*	*	*	*	*	*	*	*	*	*	57
Quick Wash (Express)		*	*	*	*	*	*	*	*	*	*	*	*	*	*	*	*	*	*	*	35
Towels (Serviettes)		*	*	*	*	*	*	*	*	*	*	*	*	*	*	*	*	*	*	*	66
Sanitize (Hygèniçue)	*					*	*	*	*	*	*	*	*	*	*	*	*	*	*	*	112
Bedding (Draps)			*	*	*	*	*	*	*	*	*	*	*	*	*	*	*	*	*	*	71
Rinse + Spin (Rinçage + Essorage)					*	*	*	*	*	*	*	*	*	*	*	*	*	*	*	*	20
Spin Only (Essorage seulement)						*	*	*	*	*	*	*	*	*	*	*	*	*	*	*	11

Température	Essorage	Souillure
EH/C : Extra Hot (Très Chaud)/Cold (Froid)	EH : Extra High (Très élevé)	H : Heavy (Lourd)
H/C : Hot (Chaud)/Cold (Froid)	H : High (Élevé)	N : Normal (Normal)
W/W : Warm (Tiède)/Warm (Tiède)	M : Medium (Moyen)	L : Light (Léger)
W/C : Warm (Tiède)/Cold (Froid)	L : Low (Bas)	
	NS : No Spin (Sans Essor)	



garantie

LAVE-LINGE SAMSUNG SILVERCARE™

GARANTIE LIMITEE A L'ACHETEUR PRIMITIF

Ce produit de la marque SAMSUNG, fourni, distribué par SAMSUNG ELECTRONICS AMERICA, INC. (SAMSUNG) et livré neuf, dans son emballage d'origine à l'acheteur primitif, est garanti par SAMSUNG contre tout défaut de fabrication relatif aux matériaux et à la qualité d'exécution pour une période de garantie limitée de :

Un (1) an (pièces et main d'œuvre).

Cette garantie limitée débute à la date originale d'achat. Elle ne s'applique uniquement qu'aux produits achetés et utilisés aux Etats-Unis. Pour bénéficier du service de garantie, l'acheteur doit contacter SAMSUNG afin de déterminer le problème et de connaître les procédures de maintenance. Le service de garantie ne peut être réalisé que par un centre de service agréé SAMSUNG. La facture d'achat datée originale doit être présentée sur demande comme preuve d'achat à SAMSUNG ou le centre de service agréé SAMSUNG. SAMSUNG assurera un service de réparation gratuit à domicile pendant la période de garantie sujet à la disponibilité sur le territoire des Etats-Unis. Le service de réparation à domicile n'est pas disponible dans toutes les zones.

Pour bénéficier du service de réparation à domicile, le produit doit se trouver dans un endroit dégagé et accessible au technicien. Si le service n'est pas disponible, SAMSUNG peut choisir de transporter le produit aller/retour vers un centre de service agréé.

SAMSUNG réparera, remplacera ou remboursera ce produit, selon sa convenance, et gratuitement comme stipulé ci-après, avec des pièces ou produits neufs ou reconditionnés s'il s'avère défectueux au cours de la période de garantie limitée spécifiée ci-dessus. Tous les produits ou pièces remplacées deviennent la propriété de SAMSUNG et doivent être renvoyés à SAMSUNG. Les pièces de rechange et les produits sont couverts pour la période restante de garantie ou quatre-vingt-dix (90) jours, si la période de garantie est inférieure à 90 jours. La garantie limitée couvre les vices de fabrication relatifs aux matériaux et à la qualité d'exécution survenus dans le cadre d'une utilisation normale et non commerciale du produit et ne s'applique pas aux causes suivantes, comprenant, mais ne se limitant pas à : dégâts survenus lors de l'expédition; de la livraison et de l'installation ; applications et utilisations incorrectes du produit; produits ou numéros de série altérés ; dégât esthétique ou finition extérieure ; accidents, abus, négligence, dégâts occasionnés par le feu, l'eau, la foudre ou tout autre catastrophe naturelle ; l'utilisation de produits, d'équipements, de systèmes, d'utilitaires, de services, de pièces, de fournitures, d'accessoires, d'applications, d'installations, de câbles externes ou de connecteurs non fournis ou agréés SAMSUNG qui endommagent le produit ou entraînent des problèmes de maintenance ; une tension de ligne extérieure incorrecte, des variations ou des augmentations ; réglages opérés par le client et le non-respect d'instructions d'utilisation ou de nettoyage, d'entretien et environnementales reprises et imposées dans le manuel d'instruction ; retrait et réinstallation du produit ; problèmes causés par des nuisibles. Cette garantie limitée ne couvre pas les problèmes résultant d'un courant, d'une tension ou d'une alimentation, électrique incorrect, des ampoules électriques, des fusibles domestiques, du câblage domestique, du coût des appels au service d'assistance pour obtenir des instructions ou de réparation des erreurs d'installation. SAMSUNG ne garantit pas un fonctionnement ininterrompu ou sans erreur du produit.



garantie

HORMIS TOUTE INDICATION CONTRAIRE DANS LE PRESENT MANUEL, CE PRODUIT N'EST COUVERT PAR AUCUNE GARANTIE EXPRESSE OU IMPLICITE ET SAMSUNG DENIE TOUTE GARANTIE Y COMPRIS MAIS SANS S'Y LIMITER TOUTE GARANTIE IMPLICITE DE COMMERCIALISATION OU D'APTITUDE POUR UNE UTILISATION PARTICULIERE.

AUTRE GARANTIE DELIVREE PAR TOUTE PERSONNE, ENTREPRISE OU COMPAGNIE CONCERNANT CE PRODUIT NE PEUT S'APPLIQUER A SAMSUNG. SAMSUNG NE PEUT ETRE TENU RESPONSABLE D'UNE PERTE DE REVENUS OU DE BENEFICES, D'UN DEFAUT DE REALISATION D'ECONOMIES OU D'AUTRES GAINS, OU D'AUTRES DEGATS SUBSEQUENTS, ACCIDENTELS OU SPECIFIQUES RESULTANT D'UNE BONNE OU MAUVAISE UTILISATION DU PRODUIT OU D'UNE INCAPACITE A L'UTILISER, EN DEPIT DE LA THEORIE JURIDIQUE SUR LAQUELLE SE BASE LA PLAINT, MEME SI SAMSUNG A ETE AVERTI DE LA POSSIBILITE DE TELS DEGATS.

TOUTE RECUPERATION DE QUELQUE TYPE QUE CE SOIT CONTRE SAMSUNG NE PEUT DEPASSER LE MONTANT D'ACHAT DU PRODUIT VENDU PAR SAMSUNG AYANT CAUSE LE PRESUME DEGAT. SANS LIMITATION DE CE QUI PRECEDE, L'ACHETEUR ASSUME TOUS LES RISQUES ET RESPONSABILITES POUR LA PERTE, LE DEGAT OU LE PREJUDICE OCCASIONNE A L'ACHETEUR ET AUX BIENS DE L'ACHETEUR ET A DES TIERS ET A LEURS BIENS DECOULANT DE L'UTILISATION, DE LA MAUVAISE UTILISATION OU DE L'INCAPACITE A UTILISER CE PRODUIT. CETTE GARANTIE LIMITEE NE PEUT S'ETENDRE A PERSONNE D'AUTRE QUE L'ACHETEUR PRIMITIF DE CE PRODUIT, EST NON TRANSFERABLE ET CONSTITUE VOTRE RECOURS EXCLUSIF.

Certains états n'autorisent pas les limitations de durée de garantie implicite, ou l'exclusion ou la limitation des dommages accidentels ou indirects. Dans un tel cas, les limitations ou exclusions reprises ci-dessus ne s'appliquent pas à vous. La présente garantie vous octroie des droits spécifiques, ainsi que d'autres variant d'un état à un autre.

Pour entrer en relation avec le service garantie, contactez SAMSUNG à :
SAMSUNG ELECTRONICS AMERICA, INC. – CONSUMER ELECTRONICS CUSTOMER SERVICE
400 Valley Road, Suite 201, Mt. Arlington, NJ 07856
1-800-SAMSUNG (1-800-726-7864)
www.samsung.com

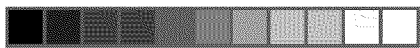

mémo

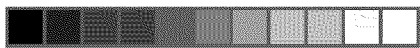

QUESTIONS OU COMMENTAIRES ?

Pays	APPELEZ LE	OU RENDEZ-VOUS SUR LE SITE
USA	1-800-SAMSUNG (726-7864)	www.samsung.com
CANADA	1-800-SAMSUNG (7267864)	www.samsung.com/ca
MEXICO	01-800-SAMSUNG (7267864)	www.samsung.com/mx

Code N° DC68-02440A-06_CFR

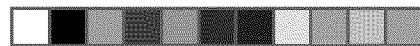

Lavadora manual del usuario

imagine las posibilidades

Gracias por comprar un producto Samsung.
Para recibir un servicio más completo,
registre su producto en
www.samsung.com/global/register



características de su nueva lavadora silvercare™

1. Desinfección SilverCare™

¡La combinación ganadora! La tecnología "silver" de Samsung combina el efecto desinfectante de la plata con la ciencia vanguardista para lo último en limpieza. Dos láminas con el 99,9% de plata pura se convierten en iones de plata mediante un proceso de electrólisis. Aun en agua fría sin blanqueador, las partículas de plata eliminan el 99,9% de las bacterias responsables de los olores y logran así un lavado "superlimpio". De manera que lavar en agua fría ahorra energía y es mejor para su ropa.

2. Capacidad extra grande

Aun las prendas y mantas voluminosas quedan superlimpias. La gran capacidad de 3,79 cu.ft. (13 kg) deja suficiente espacio para un lavado más profundo y limpio.

3. Alta eficiencia en energía y ahorro de agua

El lavado con SilverCare™ de Samsung, aun en agua fría, desinfecta la ropa y, de este modo, ahorra el 92% de la energía utilizada normalmente en la desinfección con agua caliente.

4. Motor inversor de accionamiento directo

¡El poder de manejarlo todo! El motor inversor de accionamiento directo suministra energía al tambor de la lavadora desde un motor reversible de velocidad variable. Un motor de accionamiento directo sin correa genera una velocidad de centrifugado más alta de 1.300 rpm para un funcionamiento más eficiente y silencioso. La lavadora también posee menos piezas móviles, lo cual se traduce en menos reparaciones.

5. Certificado Woolmark

El ciclo de lavado de lana en las máquinas Samsung SilverCare™ ha sido probado y cumplió con la especificación de Woolmark Company requerida para productos de lana lavables en lavadora. Las prendas deben lavarse de acuerdo con las instrucciones que figuran en sus etiquetas, tal como lo establecen Woolmark y Samsung.

6. Pedestal con cajones de almacenamiento (Modelo N.º: WE357A7W/S/R/L/G)

Hay disponible un pedestal de 15" opcional para elevar la lavadora y lograr así una carga y descarga más sencilla. También ofrece un cajón de almacenamiento incorporado que puede sostener una botella de detergente de 100 oz.

7. Apilamiento (Modelo N.º: SK-3A1/XAA , SK-4A/XAA)

Las lavadoras y las secadoras Samsung pueden apilarse para maximizar el espacio aprovechable. Puede adquirir un kit de apilamiento opcional en su comercio minorista de productos Samsung.

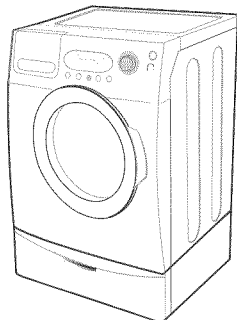

<Pedestal con cajones de almacenamiento>

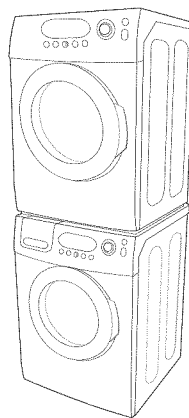

<Apilamiento>

2_ características de su nueva lavadora silvercare™











información sobre seguridad

Felicitaciones por la compra de la nueva lavadora SilverCare™ de Samsung. Este manual contiene información importante acerca de la instalación, el uso y el cuidado del electrodoméstico. Lea detenidamente estas instrucciones a fin de aprovechar al máximo los múltiples beneficios y funciones de la lavadora.

LO QUE NECESITA SABER SOBRE LAS INSTRUCCIONES DE SEGURIDAD

Las advertencias y las instrucciones de seguridad importantes de este manual no cubren todas las posibles condiciones y situaciones que pueden ocurrir. Es su responsabilidad actuar con sentido común, precaución y cuidado cuando instale, realice el mantenimiento y ponga en funcionamiento la lavadora.

SÍMBOLOS Y PRECAUCIONES DE SEGURIDAD IMPORTANTES

 ADVERTENCIA	Peligros o prácticas inseguras que pueden causar lesiones físicas graves o la muerte.
 PRECAUCIÓN	Peligros o prácticas inseguras que pueden causar lesiones físicas leves o daños materiales.
 PRECAUCIÓN	Para reducir el riesgo de incendio, explosión, descargas eléctricas o lesiones físicas cuando usa esta secadora, siga estas instrucciones de seguridad básicas:
	NO intente hacer nada.
	NO desarme.
	NO toque.
	Siga las instrucciones completamente.
	Desenchufe el cable de alimentación del tomacorriente de pared.
	Asegúrese de que la máquina esté conectada a tierra para evitar la descarga eléctrica.
	Llame al Centro de Servicio Técnico para solicitar ayuda.

-  Lea todas las instrucciones antes de usar el electrodoméstico.

Al igual que con cualquier equipo que usa electricidad y piezas movibles, existen riesgos potenciales.

Para usar este electrodoméstico en forma segura, familiarícese con su funcionamiento y manéjelo con cuidado cuando lo use.

Instale y guarde la lavadora adentro, en un lugar alejado de la exposición a los factores climáticos.

Instale y nivele la lavadora sobre una superficie que pueda soportar su peso.

-  La lavadora debe conectarse a tierra correctamente. Nunca la enchufe a un tomacorriente sin conexión a tierra. Consulte la página 7 para obtener más información sobre cómo conectar la lavadora a tierra.



-  **ADVERTENCIA** Para reducir el riesgo de incendio o explosión:
- No lave prendas que hayan sido lavadas, remojadas o tratadas con gasolina, solventes de limpieza en seco u otras sustancias inflamables o explosivas. Emiten vapores que se pueden prender fuego o explotar. Enjuague a mano todo material que haya estado expuesto a un solvente de limpieza o a líquidos o sólidos inflamables antes de colocarlo en la lavadora. Asegúrese de que se haya eliminado todo vestigio de tales líquidos, sólidos y vapores. Entre las sustancias peligrosas se encuentran la acetona, el alcohol desnaturalizado, la gasolina, el kerosene, ciertos limpiadores líquidos de uso doméstico y quitamanchas, el aguarrás, las ceras y los removedores de cera.
 - No vierta gasolina, solventes de limpieza en seco u otras sustancias inflamables o explosivas en el agua del lavado.
 - En ciertas circunstancias, se puede producir gas hidrógeno en un sistema de agua caliente -por ejemplo el calentador de agua- que no se ha usado durante dos semanas o más. **EL GAS HIDRÓGENO ES EXPLOSIVO.** Si el sistema de agua caliente no se ha usado durante dos semanas o más, abra todas las llaves de agua caliente de su casa y deje que el agua fluya durante varios minutos antes de usar la lavadora. Esto disipará el gas hidrógeno acumulado. Dado que el gas hidrógeno es inflamable, no fume ni encienda una llama abierta en ese momento.



Desconecte el cable de alimentación antes de realizar el mantenimiento de la lavadora.



No introduzca su mano en el electrodoméstico cuando el tambor esté en movimiento.



ADVERTENCIA No permita que los niños jueguen sobre la lavadora o dentro de ella. La puerta de la lavadora no se abre con facilidad desde el interior, y un niño se podría lastimar gravemente si queda atrapado adentro.

No modifique los controles.



No repare, ni reemplace, ni realice el mantenimiento de ninguna pieza de la lavadora por su propia cuenta, salvo que entienda acabadamente las instrucciones de reparación recomendadas para el usuario y que usted tenga la habilidad para llevarlas a cabo. El trabajo efectuado por una persona no autorizada puede invalidar su garantía.

Guarde los detergentes de ropa y demás productos para el lavado en un lugar frío y seco, alejado del alcance de los niños.

No lave ni seque prendas que tengan manchas de aceite vegetal o aceite de cocina. Dichas prendas pueden tener vestigios de aceite después del lavado. A causa de los restos de aceite, la tela puede despedir humo o prenderse fuego.



PRECAUCIÓN No use lejía que contenga cloro, amoníaco o ácidos (tales como vinagre o removedores de óxido) en el mismo lavado. Se pueden generar vapores peligrosos.

No lave con la lavadora materiales de fibra de vidrio. Se pueden adherir pequeñas partículas a telas lavadas en las cargas subsiguientes y causar irritación en la piel.



ADVERTENCIA Antes de deshacerse de la lavadora, retire la puerta para que los niños o los animales pequeños no puedan quedar atrapados dentro de la lavadora.

No se sienta encima de la lavadora.

Las mangueras de entrada están sujetas a daños y deterioro con el transcurso del tiempo. Verifique periódicamente que las mangueras no presenten protuberancias, no estén enroscadas, no presenten cortes, desgaste o pérdidas, y reemplácelas cada cinco años.

Asegúrese de que los bolsillos no contengan objetos pequeños, sólidos y de forma irregular, material extraño, etc., por ejemplo: monedas, cuchillos, alfileres, etc. Tales objetos podrían dañar la lavadora.

No lave ropa que contenga hebillas grandes, botones u otros objetos de metal pesado.

4_ información sobre seguridad



contenido

INSTALACIÓN DE LA LAVADORA

6

- 6 Desembalaje de la lavadora
- 6 Descripción general de la lavadora
 - 6 Instalación eléctrica
 - 7 Conexión a tierra
 - 7 Agua
 - 7 Drenaje
 - 8 Piso
 - 8 Consideraciones acerca de la ubicación
 - 8 Instalación del electrodoméstico en un gabinete o en un hueco
- 9 Nota importante para el instalador

MANUAL DE INSTRUCCIONES

11

- 11 Cómo cargar la lavadora
- 11 Cómo comenzar

LAVADO DE UNA CARGA DE ROPA

12

- 12 Descripción general del panel de control
 - 15 Child lock (Bloqueo para niños)
 - 15 Garment+ (Más prendas)
 - 15 My Cycle (Mi ciclo)
- 16 Para lavar con SilverCare™
- 17 Uso del detergente
- 17 Características

MANTENIMIENTO DE LA LAVADORA

19

- 19 Limpieza del exterior
- 19 Limpieza del interior
- 19 Limpieza de los dosificadores
- 19 Cómo guardar la lavadora

SOLUCIÓN DE PROBLEMAS

20

- 20 Controle estos puntos si su lavadora...
- 22 Códigos de información

APÉNDICE

24

- 24 Tabla de indicaciones del tejido
- 25 Ayuda al medioambiente
- 25 Declaración de conformidad
- 26 Especificaciones
- 27 Tabla de ciclos

instalación de la lavadora

DESEMBALAJE DE LA LAVADORA

Desembale la lavadora e inspecciónela para controlar que no se hayan producido daños durante el transporte. Compruebe que haya recibido todos los elementos que se muestran a continuación. Si la lavadora sufrió daños durante el transporte, o si falta algún elemento, comuníquese con el 1-800-SAMSUNG(7267864).

DESCRIPCIÓN GENERAL DE LA LAVADORA

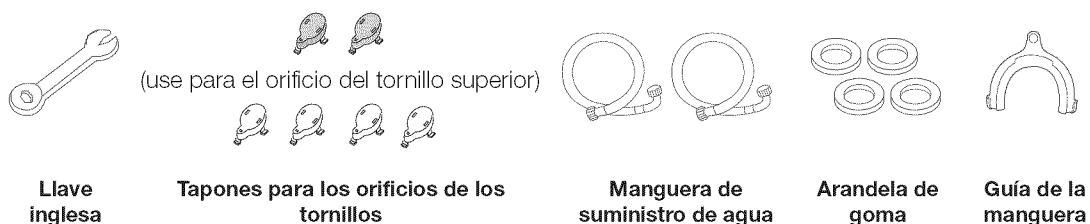
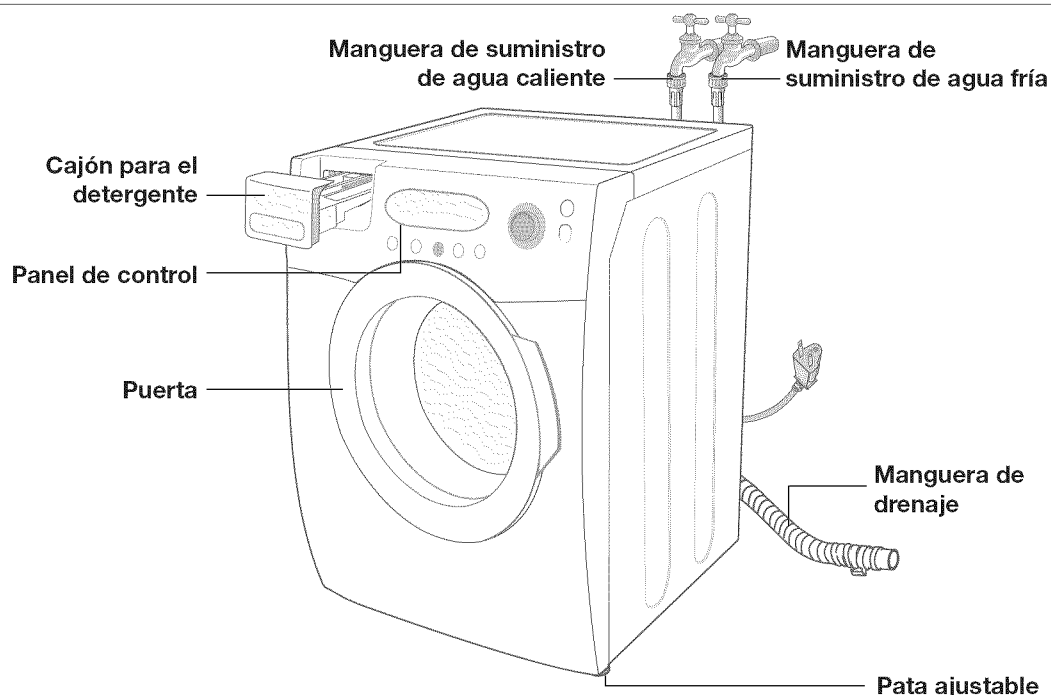

REQUISITOS BÁSICOS ACERCA DE LA UBICACIÓN

Instalación eléctrica

- Fusible o disyuntor de 120 voltios, 60 Hz, 15 A
- Se recomienda contar con un circuito derivado individual destinado únicamente a la lavadora.
- La lavadora está equipada con un cable de alimentación.

 **NUNCA UTILICE UN CABLE PROLONGADOR.**
PRECAUCIÓN

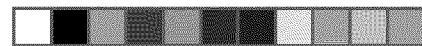

Conexión a tierra

ES PRECISO QUE ESTE ELECTRODOMÉSTICO ESTÉ CONECTADO A TIERRA.

Este electrodoméstico debe conectarse a tierra. En caso de que el electrodoméstico funcione mal o se descomponga, la conexión a tierra reducirá el riesgo de descarga eléctrica al ofrecer una vía de menos resistencia a la corriente eléctrica.

Este electrodoméstico está equipado con un cable de alimentación que cuenta con un enchufe de tres pines con conexión a tierra y un tomacorriente con conexión a tierra.



ADVERTENCIA

La conexión inadecuada del conductor de conexión a tierra del equipo puede dar como resultado un riesgo de descarga eléctrica. Consulte a un electricista o técnico calificado si le surgen dudas acerca de si la conexión a tierra del electrodoméstico es correcta. No modifique el enchufe provisto con el electrodoméstico; si no entra en el tomacorriente, solicite a un electricista calificado que instale el tomacorriente adecuado.

PRECAUCIONES DE SEGURIDAD IMPORTANTES

- Para evitar el riesgo de incendio innecesario, descarga eléctrica o lesiones físicas, todo el cableado y la conexión a tierra deben realizarse en conformidad con el Código Eléctrico Nacional, ANSI/FNPA, Nro. 70, la revisión más reciente, y los códigos y ordenanzas locales. Es exclusiva responsabilidad del propietario del electrodoméstico proveer los servicios eléctricos adecuados para este electrodoméstico.



PRECAUCIÓN

NUNCA CONECTE UN CABLE A TIERRA A LAS TUBERÍAS DE PLÁSTICO, LAS TUBERÍAS DE GAS O LAS CAÑERÍAS DE AGUA CALIENTE.

Agua

Para llenar correctamente la lavadora en el tiempo correcto, se requiere una presión de agua de 20 a 120 psi.

Una presión de agua inferior a 20 psi puede ocasionar fallas en la válvula de agua, e impedir que la válvula de agua se cierre completamente. O puede prolongar el tiempo de llenado más allá de lo permitido por los controles de la lavadora y que, como resultado, la lavadora se apague. En los controles se establece un límite de tiempo en caso de que una manguera interna se afloje y se inunde la casa.

Las llaves de agua deben estar colocadas dentro de los 4 pies (122 cm) de distancia de la parte posterior de la lavadora para las mangueras de entrada provistas con ella.



Las mangueras de entrada accesorias están disponibles en varias longitudes hasta 10 pies (305 cm) para llaves que se encuentren alejadas de la parte posterior de la lavadora.

Para evitar la posibilidad de que se produzcan daños a causa del agua:

- Coloque las llaves de agua en un lugar de fácil acceso
- Cierre las llaves cuando no use la lavadora.
- Verifique periódicamente que no haya pérdidas de agua que provengan de los accesorios de la manguera de entrada de agua.



ADVERTENCIA

CONTROLE QUE TODAS LAS CONEXIONES DE LA VÁLVULA Y DE LA LLAVE DE AGUA NO PRESENTEN PÉRDIDAS.

Drenaje

La altura recomendada de la toma de agua es de 18 pulg. (46 cm). La manguera de drenaje debe colocarse a través del gancho para la manguera de drenaje y dirigirse hacia la toma de agua. La toma de agua debe tener la suficiente longitud como para aceptar el diámetro exterior de la manguera de drenaje. La manguera de drenaje viene conectada de fábrica.

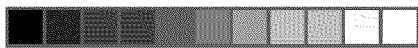

instalación de la lavadora

Piso

Para un mejor desempeño, la lavadora debe estar instalada sobre un piso de construcción sólida. Posiblemente los pisos de madera necesiten que se los refuerce para minimizar la vibración y/o los desequilibrios de la carga. Las superficies alfombradas o con revestimiento sintético son factores que contribuyen a la vibración y/o a la tendencia de que la lavadora se mueva levemente durante el ciclo de centrifugado.

Nunca instale la lavadora sobre una plataforma o sobre una estructura con soportes poco resistentes.

Consideraciones acerca de la ubicación

No instale la lavadora en áreas donde el agua se congele, dado que la lavadora siempre mantendrá algo de agua en el área de la válvula de agua, la bomba y la manguera. Esto puede ocasionar daños a las correas, la bomba, las mangueras y demás componentes. La temperatura de funcionamiento debe ser superior a los 60 °F (16 °C).

Instalación del electrodoméstico en un gabinete o en un hueco

DEJE UN ESPACIO LIBRE MÍNIMO CUANDO INSTALE EL ELECTRODOMÉSTICO EN UN GABINETE O EN UN HUECO:

Laterales: 1 pulg. (25 mm)

Parte superior: 17 pulg. (432 mm)

Parte posterior: 4 pulg. (102 mm)

Frente del gabinete: 2 pulg. (51 mm)

Si la lavadora y la secadora se instalan una junto a la otra, el frente del gabinete debe contar por lo menos con una abertura sin obstrucciones de 72 pulg² (465 cm²). La lavadora únicamente no requiere una abertura específica.

NOTA IMPORTANTE PARA EL INSTALADOR

Lea las siguientes instrucciones con detenimiento antes de instalar la lavadora.
Estas instrucciones se deben conservar para consultas futuras.
Le recomendamos que contrate a un profesional para la instalación de esta lavadora.

PASO 1

Retirar los tornillos de transporte

Antes de utilizar la lavadora, debe quitar los cuatro tornillos de transporte de la parte posterior de la unidad.

1. Afloje todos los tornillos con la llave inglesa provista.
2. Deslice el tornillo y el separador hacia arriba y retire el tornillo con la arandela a través del orificio de la parte posterior de la lavadora. Repita el proceso para cada tornillo.
3. Cubra los orificios con los tapones de plástico suministrados.
4. Conserve los tornillos de transporte y las arandelas en caso de que los necesite en el futuro.

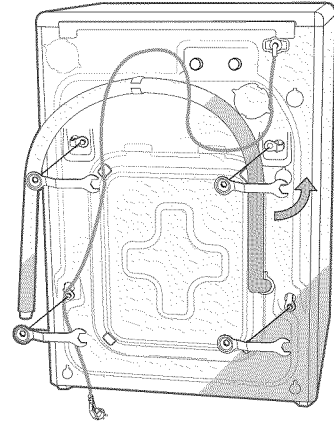

PASO 2

Seleccionar una ubicación

Antes de instalar la lavadora, asegúrese de que la ubicación:

- tenga una superficie resistente y nivelada
- esté alejada de la luz solar directa
- tenga suficiente ventilación
- no se congele (que la temperatura no sea inferior a los 32 °F (0 °C))
- esté alejada de las fuentes de calor, tales como el aceite o el gas
- tenga suficiente espacio como para que la lavadora no quede apoyada sobre su cable de alimentación
- no tenga alfombras que obstruyan los orificios de ventilación.

PASO 3

Instalación de la lavadora

1. Coloque la manguera de drenaje en el drenaje. Asegúrese de que NO haya una conexión hermética entre la manguera de drenaje y la toma de agua. La toma de agua debe estar a una altura de 18 pulg. o 46 cm como mínimo.

Siempre se debe tener la precaución de evitar plegar o dañar la manguera de drenaje. Para obtener mejores resultados, la manguera de drenaje no debe presentar obstrucciones de ninguna índole: codos, acoplamientos o longitudes excesivas. En caso de que no se pueda colocar la manguera de drenaje convenientemente a una altura de 18 pulg. o 46 cm, colóquela en un soporte.

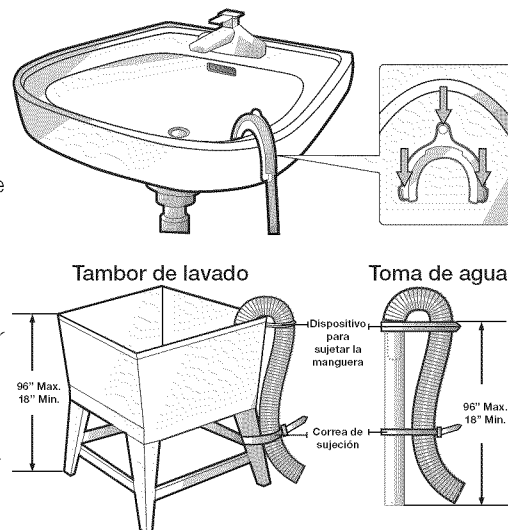

instalación de la lavadora

2. Coloque la nueva arandela de goma (que se suministra) en cada uno de los extremos de las mangueras de entrada. Apoye las arandelas en los acoplamientos con firmeza.

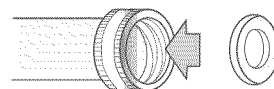

3. Controle la manguera de entrada para asegurarse de que haya una arandela dentro de cada manguera de carga. Enrosque las mangueras de entrada a las conexiones de las llaves de agua CALIENTE y FRÍA.

En el otro extremo de la manguera, verifique que haya una arandela de goma por manguera y conecte cada manguera de carga a la válvula de agua. Asegúrese de conectar la manguera con la leyenda impresa que dice "Caliente" a la llave de agua CALIENTE. Ajuste a mano hasta que quede ceñido, a continuación, dé dos tercios de giro con la pinza.

-  Para usar el agua correctamente, conecte tanto la válvula de agua CALIENTE como la de agua FRÍA. Si una de ellas no está conectada, aparecerá el error "nF" (no hay carga).

4. Abra el suministro de agua "CALIENTE" y "FRÍA" y controle todas las conexiones a la válvula y a la llave de agua **para verificar si hay pérdidas**.

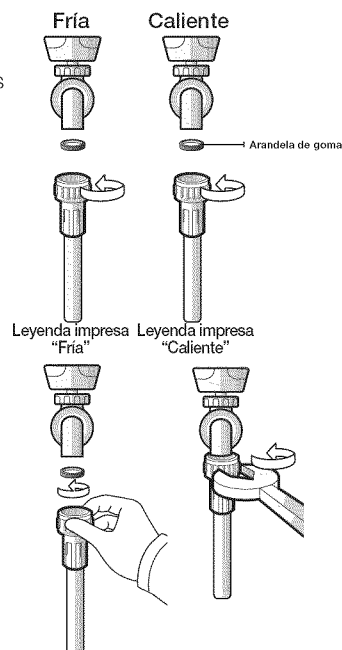

5. Enchufe el cable de alimentación a un tomacorriente aprobado de tres pines, 120 voltios, 60 Hz y con conexión a tierra, protegido por un fusible o un disyuntor de 15 A. La lavadora está conectada a tierra a través del tercer pin del cable de alimentación cuando se lo enchufa a un tomacorriente de tres pines con conexión a tierra.

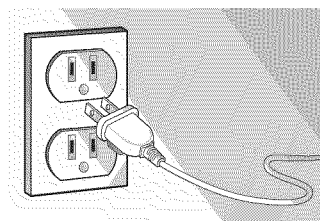

6. Deslice la lavadora hasta dejarla en su lugar.

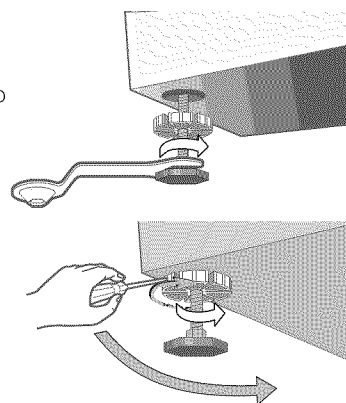

7. Nivele la lavadora girando manualmente las patas niveladoras hacia adentro o hacia afuera según sea necesario o para ello use la llave incluida con la lavadora. Cuando la lavadora esté nivelada, ajuste las tuercas usando la llave o una herramienta de ajuste.

-  Las cuatro caras de la lavadora deben quedar niveladas. Se debe usar un nivelador de carpintero en las cuatro esquinas de la lavadora. Es una buena idea volver a controlar si la lavadora está nivelada después de los primeros doce lavados.



manual de instrucciones

CÓMO CARGAR LA LAVADORA

- Puede cargar el tambor con ropa seca, sin doblar; pero **NO LO SOBRECARGUE**.
 - Sobrecargar el tambor puede reducir la eficacia del lavado, causar desgaste y posiblemente causar pliegues o arrugas.
 - Lave las prendas delicadas, tales como los brassieres, los calcetines y demás lencería, en el ciclo Delicates (Ropa delicada) con prendas livianas similares.
 - Cuando lave artículos voluminosos o algunos artículos más pequeños, no cargue el tambor completamente, coloque, por ejemplo, un tapete, una almohada, muñecos de peluche, o uno o dos suéteres, agregue algunas toallas para que el lavado y el centrifugado resulten más eficaces.
-  Durante el ciclo de centrifugado, la lavadora puede agregar agua adicional para redistribuir el desequilibrio excesivo dentro del tambor.
- Cuando lava cargas muy sucias, no sobrecargar la lavadora es muy importante para garantizar un lavado de óptima calidad.
 - Para agregar una prenda que se había olvidado:
 1. Presione el botón Start/Pause (Inicio/Pausa).
 2. Espere hasta que la luz de la Traba de la puerta se apague (5 segundos)
 3. Agregue la prenda, cierre la puerta y presione el botón Start/Pause (Inicio/Pausa).
Luego de una pausa de 10 segundos, se reanudará el ciclo.
-  Para garantizar un lavado a fondo, agregue la prenda dentro de los cinco minutos posteriores al comienzo del ciclo de lavado.

Trate de lavar la ropa de cama, las toallas, la ropa interior y demás artículos que, por lo general, tienen contacto directo con el cuerpo con la opción SilverCare™, que desinfecta usando agua fría.

CÓMO COMENZAR

1. Cargue la lavadora.
 2. Cierre la puerta.
 3. Vierta detergente y aditivos en el dosificador (consulte las páginas 16~17).
 4. Seleccione el ciclo apropiado y las opciones para la carga (consulte las páginas 12~15).
 5. Presione el botón Start/Pause (Inicio/Pausa).
 6. Se iluminará la luz del indicador Wash (lavado).
 7. El tiempo del ciclo calculado aparecerá en la pantalla.
Es posible que el tiempo fluctúe para indicar mejor el tiempo restante en el ciclo.
 8. Antes de que la lavadora comience a llenarse, se escuchará una serie de sonidos semejantes a un "clic" para controlar la traba de la puerta y que se efectúe un drenaje rápido.
-  • Cuando haya finalizado el ciclo, la luz de la Traba de la puerta se apagará y la palabra "End" (Fin) aparecerá en la pantalla.
- **NO** intente abrir la puerta hasta que la luz de la Traba de la puerta se haya apagado. Para agregar una prenda que se haya olvidado, consulte la sección "Cómo cargar la lavadora". (página 11)
 - Cuando la lavadora reinicia el funcionamiento después de una pausa, espere a que produzca una demora de hasta 15 segundos antes de que el ciclo continúe.
 - Si presiona Power (Encendido), se cancelará el ciclo y la lavadora se detendrá.
 - Las luces del indicador Pre Wash (Prelavado), Wash (Lavado), Rinse (Enjuague) y Spin (Centrifugado) se iluminarán durante dichas fases del ciclo.

lavado de una carga de ropa

DESCRIPCIÓN GENERAL DEL PANEL DE CONTROL

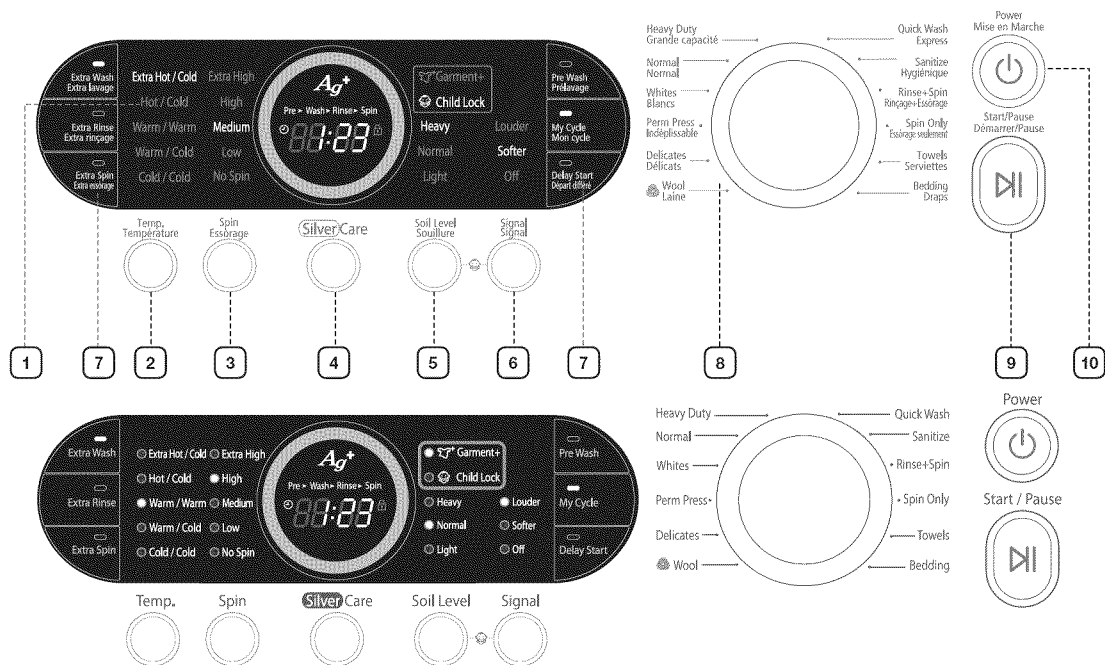

1 Pantalla gráfica digital

Muestra el tiempo restante del ciclo, toda la información del ciclo y los mensajes de error.

2 Botón de selección Temperature (Temperatura)

Presione este botón repetidamente para rotar entre las distintas opciones disponibles de temperatura del agua.

Extra Hot/Cold (Muy caliente/fría): prendas muy sucias que no destiñen. Disponible sólo con el ciclo Sanitize (Desinfección).

Hot/Cold (Caliente/fría): ropa blanca y prendas muy sucias que no destiñen.

Warm/Warm (Cálida/cálida): prendas que no destiñen. Cuando se selecciona enjuagar a temperatura cálida, sólo el enjuague del final tendrá temperatura cálida.

Los demás enjuagues se efectuarán con temperatura fría para preservar la energía.



Warm/Cold (Cálida/fría):- prendas moderadamente sucias, que no destiñen; la mayoría de las prendas sin arrugas.

Cold/Cold (Fría/fría): prendas de colores vivos, ligeramente sucias.



<p>3 Botón de selección Spin (Centrifugado)</p>	<p>Presione este botón repetidamente para rotar entre las distintas opciones de velocidad de centrifugado.</p> <p>Extra High (Muy alta): extrae más agua de las cargas durante el centrifugado.</p> <p> Para minimizar la formación de arrugas de las telas sin arrugas y que no necesitan planchado, NO use la opción de centrifugado Extra High (Muy alta) para dichas cargas y tampoco sobrecargue la lavadora.</p> <p>High (Alta): use para la ropa interior, las camisetas, los jeans y los algodones resistentes.</p> <p>Medium (Mediana): use para los jeans, las prendas sin arrugas o que no necesitan planchado y las telas sintéticas.</p> <p>Low (Baja): use para las prendas delicadas que necesitan un centrifugado a velocidad lenta.</p> <p>No Spin (Sin centrifugado): drena la lavadora sin centrifugar. Use para prendas extremadamente delicadas que no puedan tolerar el centrifugado.</p>
<p>4 Botón SilverCare™</p>	<p>Presione este botón para desinfectar la ropa en agua fría. Los iones de plata activos se producen a partir de láminas de plata pura mediante el proceso de electrólisis y se liberan en el agua del lavado desinfectándolo con eficacia, incluso en agua fría, sin que se requiera lejía. El sistema SilverCare™ desinfecta usando un 92% menos de energía que la desinfección térmica tradicional.</p>
<p>5 Botón de selección Soil Level (Nivel de suciedad)</p>	<p>Presione el botón para seleccionar el nivel de suciedad y el tiempo de lavado.</p> <p>Heavy (Muy sucia): para prendas muy sucias.</p> <p>Normal: para prendas moderadamente sucias. Esta opción es la mejor para la mayoría de las cargas.</p> <p>Light (Ligeramente sucia): para prendas ligeramente sucias.</p>
<p>6 Botón de selección Signal (Señal)</p>	<p>Presione el botón para aumentar o disminuir el volumen de la señal de final del ciclo o apagar la señal.</p>
<p>7 Opción del ciclo seleccionado</p>	<p>Presione estos botones para seleccionar diferentes opciones del ciclo.</p> <p>Delay Start (Inicio retardado): cualquier ciclo puede retardarse hasta 24 horas en incrementos de una hora. La hora en pantalla indica el tiempo en el cual comenzará el lavado.</p> <p>Extra Wash (Lavado extra): agregue tiempo adicional al lavado para una mejor remoción de las manchas.</p> <p>Extra Rinse (Enjuague extra): agregue un enjuague adicional al final del ciclo para remover los aditivos y perfumes del lavado con mayor eficacia.</p> <p>Extra Spin (Centrifugado extra): agregue tiempo adicional para extraer más agua de las cargas.</p> <p>My Cycle (Mi ciclo): elija su ciclo favorito, incluyendo temperatura, centrifugado, nivel de suciedad, opciones, etc.</p> <p>Pre Wash (Prelavado): para usar esta función, coloque detergente en el compartimiento para el detergente si selecciona efectuar un prelavado. Una vez que se enciende, la lavadora se llena de agua fría y detergente, rota, luego drena y avanza al ciclo de lavado seleccionado. Algunos ciclos no pueden ser seleccionados con esta opción.*</p> <p>* No puede seleccionar la opción PreWash (Prelavado) en los ciclos Delicates (Ropa delicada), Wool (Lana), Quick Wash (Lavado rápido).</p>

lavado de una carga de ropa

<p>8 Selector de ciclos</p>	<p>Seleccione el ciclo apropiado para el tipo de carga. Esto determinará el patrón de lavado y la velocidad de centrifugado del ciclo.</p> <p> Para minimizar la formación de arrugas de la ropa, seleccione el ciclo Perm Press (Plancha permanente).</p> <p>Heavy Duty (Potencia extra): para telas resistentes que no destiñen y prendas muy sucias.</p> <p>Normal: para la mayor parte de las telas, entre ellas, el algodón, el lino y las prendas moderadamente sucias.</p> <p>Whites (Ropa blanca): para telas blancas con o sin lejía.</p> <p>Perm Press (Plancha permanente): para telas sintéticas que no necesitan planchado y prendas ligeramente a moderadamente sucias.</p> <p>Delicates (Ropa delicada): para telas finas, brassieres, lencería de seda y otras telas para ser lavadas a mano. Para obtener mejores resultados, use detergente líquido.</p> <p>Wool (Lana): para lana que se pueda lavar en lavadora. Las cargas deben tener un peso inferior a las 8 lb (3,62 kg).</p> <p> WOOLMARK</p> <p>El ciclo de lavado de lana de este artefacto ha sido aprobado por Woolmark para el lavado de productos Woolmark lavables en lavadora siempre y cuando los productos se laven conforme a las instrucciones de la etiqueta de la prenda y aquellas del fabricante de la lavadora, M0509.</p> <p>Quick Wash (Lavado rápido): para prendas ligeramente sucias que se necesitan con urgencia.</p> <p>Sanitize (Desinfección): para prendas muy sucias y que no destiñen. Este ciclo calienta el agua a 150 °F (65 °C) para eliminar las bacterias.</p> <p> Si selecciona Pause (Pausa) durante la fase de calentamiento del ciclo Sanitize (Desinfección), la puerta de la lavadora permanecerá trabada por su seguridad.</p> <p>Rinse + Spin (Enjuague + centrifugado): úselo para cargas que necesitan únicamente enjuague o para agregar a la carga suavizante de telas que se añade durante el enjuague.</p> <p>Spin Only (Sólo centrifugado): ofrece un centrifugado para extraer más agua.</p> <p>Towels (Toallas): para toallas de baño, toallas pequeñas y alfombrillas.</p> <p>Bedding (Ropa de cama): para prendas voluminosas, tales como las frazadas y las sábanas.</p>
<p>9 Botón de selección Start/Pause (Inicio/Pausa)</p>	<p>Presiónelo para detener y reiniciar los programas.</p>
<p>10 Botón Power (Encendido)</p>	<p>Presione una vez para encender la lavadora y presiónelo nuevamente para apagarla. Si la lavadora permanece encendida durante más de 10 minutos sin que se toque ninguno de los botones, se apagará automáticamente.</p>

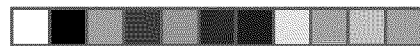

Child lock (Bloqueo para niños)

Una función que evita que los niños jueguen con la lavadora.

ACTIVACIÓN/DESACTIVACIÓN

Si quiere activar/desactivar la función Child Lock (Bloqueo para niños), presione los botones **Soil Level** (Nivel de suciedad) y **Signal** (Señal) simultáneamente durante 3 segundos.

Cómo funciona:

1. “La función **Child Lock** (Bloqueo para niños) puede activarse mientras la lavadora está en funcionamiento.
2. Una vez que activa la función **Child Lock** (Bloqueo para niños), todos los controles (salvo el botón **Power** (Encendido)) quedarán bloqueados hasta que desactiva dicha función.
3. El botón **Child Lock** (Bloqueo para niños) se iluminará mientras la función esté activa.

 Cuando los botones, distintos del botón **Power** (Encendido), no respondan, verifique si el botón **Child Lock** (Bloqueo para niños) está encendido.

Garment+ (Más prendas)

Puede agregar o retirar prendas para lavar incluso después de que haya comenzado el lavado, siempre y cuando esté encendida la luz de Garment+ (Más prendas). Al presionar el botón **Start/Pause** (Inicio/Pausa) se destraba la puerta, salvo que el agua esté demasiado caliente o que no haya mucha agua en la lavadora. Si puede destrabar la puerta y desea continuar el ciclo de lavado, cierra la puerta y presione el botón **Start/Pause** (Inicio/Pausa).

My Cycle (Mi ciclo)

Le permite activar el lavado a su medida (temperatura, centrifugado, nivel de suciedad, etc.) con la practicidad de presionar un sólo botón.

Al presionar el botón **My Cycle** (Mi ciclo), activa las opciones usadas durante el modo **My Cycle**. La luz de “**My Cycle**” (Mi ciclo) indicará que está activo.

Puede seleccionar todas las opciones en el modo **My Cycle** (Mi ciclo) de la siguiente manera:

1. Seleccione el ciclo utilizando el disco **Selector de ciclos**.
2. Después de seleccionar el ciclo, elija una opción.

 Consulte la página 25 para conocer las configuraciones de las opciones disponibles para cada ciclo.

3. A continuación, puede activar la función “**My Cycle**” (Mi ciclo) presionando el botón **Start/Pause** (Inicio/Pausa) en el modo **My Cycle** (Mi ciclo).

El ciclo y las opciones que seleccione aparecerán la próxima vez que elija “**My Cycle**” (Mi ciclo).

 Puede cambiar la configuración de esta función repitiendo el proceso descrito más arriba. La próxima vez que elija **My Cycle** (Mi ciclo), aparecerá la última configuración usada.

lavado de una carga de ropa

PARA LAVAR CON SILVERCARE™

Una mayor demanda de los consumidores en cuanto a productos que ahorren energía impulsó a Samsung a desarrollar un sistema que usara plata, ampliamente conocida por sus propiedades antimicrobianas, como agente desinfectante en la lavadora.

Los átomos de plata pura cuentan con un electrón que se separa mediante un proceso de electrólisis durante los ciclos de lavado y enjuague, dicho proceso libera hasta 16 mil millones de billones de iones de plata que posteriormente penetran en la tela para desinfectar la ropa (conforme a la Pauta de evaluación de la EPA de los EE.UU. DIS/TSS-13) sin que se requiera ni agua caliente ni lejía.

El proceso funciona del siguiente modo: Un dispositivo del tamaño de una toronja junto al tambor usa dos láminas de plata pura del tamaño de las gomas de mascar en tiras como electrodos en el sistema de entrada de agua. Los átomos de plata con carga positiva resultantes (iones de plata (Ag+)) se dispersan por el tambor durante el ciclo de lavado y último enjuague.

Este proceso remueve o elimina más del 99,9% de las bacterias probadas.

Las blusas, las camisetas e incluso la lencería extremadamente delicadas que no se pueden lavar con agua caliente ahora se pueden desinfectar con eficacia sin los efectos adversos del agua caliente. Las láminas de plata pueden ser reemplazadas fácilmente por el personal del servicio técnico si fuera necesario.

Para usar:

1. Cargue la lavadora.
2. Presione el botón Power (Encendido).
3. Seleccione un ciclo girando el disco del Selector de ciclos.
4. Presione el botón SilverCare™.
5. Vierta detergente en la bandeja del dosificador para el lavado principal y vierta suavizante de telas hasta la línea marcada.
6. Presione el botón Start/Pause (Inicio/Pausa).
: La lavadora selecciona automáticamente las condiciones de lavado óptimas al detectar el peso de la ropa.

 SÓLO PARA USO DOMÉSTICO. LOS USUARIOS COMERCIALES DEBERÍAN NOTIFICAR A LAS AUTORIDADES LOCALES RESPONSABLES DEL TRATAMIENTO DE RESIDUOS ANTES DEL USO.

La cantidad total de ciclos de lavado con plata que cumple la lavadora aparecen cuando presiona el botón Signal (Señal) y el botón SilverCare™.

LU3 : menos de 1000 veces

LU2 : entre 1000 y 2000 veces

LU1 : entre 2000 y 2999 veces

LU0 : más de 2999

Debe reemplazar el kit SilverCare™ cuando en pantalla aparece la leyenda "LU0", puesto que está por finalizar la vida útil de los electrodos. Comuníquese con el 1-800-SAMSUNG.

 No puede seleccionar la opción SilverCare™ con el ciclo Wool (Lana).

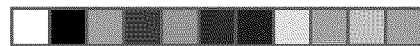

USO DEL DETERGENTE

La lavadora fue diseñada para usar detergentes de alta eficacia (HE, por su sigla en inglés).

- Para obtener un lavado de óptima calidad, use un detergente de alta eficacia, por ejemplo: Tide HE, Wisk HE, Cheer HE o Gain HE*. Los detergentes de alta eficacia contienen supresores de la espuma que reducen o eliminan la espuma. Cuando se produce menos espuma, la carga se mueve con mayor eficacia y el lavado se maximiza.

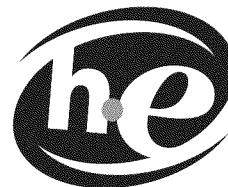

 **ADVERTENCIA** NO se recomienda un detergente convencional. Use únicamente un detergente de alta eficacia.

-  Reducir la cantidad de detergente puede reducir el lavado. Es importante tratar las manchas previamente, clasifique con cuidado por color y por nivel de suciedad y evite sobrecargar la lavadora.
* Los nombres de las marcas son marcas comerciales de sus respectivos fabricantes.

CARACTERÍSTICAS

Dosificador automático

La lavadora cuenta con compartimientos separados para dosificar el detergente y la lejía con protección para ropa de color, la lejía que contenga cloro y el suavizante de telas. Todos los aditivos del lavado se colocan en sus respectivos compartimientos antes de encender la lavadora. El dosificador automático SIEMPRE DEBE estar en su sitio antes de encender la lavadora. NO abra el dosificador automático cuando la lavadora está en funcionamiento.

Para usar:

1. Abra el cajón dosificador del lado izquierdo del panel de control.
2. Agregue la cantidad recomendada de aditivos en los compartimientos correspondientes para los aditivos del lavado, tenga cuidado de no sobrecargar o derramar los aditivos.
3. Deslice el cajón dosificador cuidadosamente hasta volver a colocarlo por completo en el compartimiento.

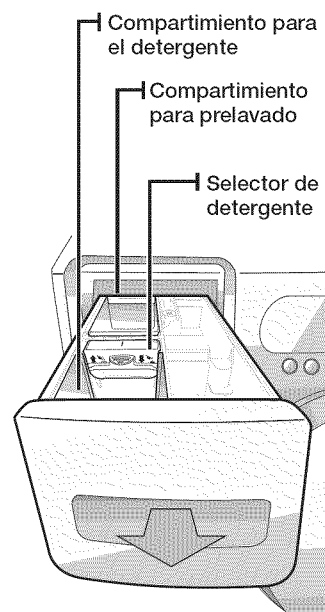

Compartimiento para el detergente

1. Vierta la cantidad recomendada de detergente para ropa directamente en el compartimiento para el detergente antes de encender la lavadora.
2. Si se usa lejía con protección para ropa de color, debe agregarse con el detergente en el compartimiento para el detergente.
 - Cuando agregue lejía con protección para ropa de color, lo mejor es que ambos productos tengan la misma consistencia: granulada o líquida.

-  Si usa detergente líquido, baje el selector de detergente y vierta el detergente en el compartimiento para el detergente.

lavado de una carga de ropa

Compartimiento para prelavado

Cuando usa la opción Pre Wash (Prelavado), se debe verter el detergente tanto en el compartimiento para prelavado, como en el compartimiento para el detergente. El detergente se dosificará automáticamente durante el prelavado.

- Si se usa un detergente de alta eficacia (HE), agregue 1/3 de la cantidad recomendada en el compartimiento para prelavado y 2/3 de la cantidad recomendada en el compartimiento para el detergente.

Compartimiento para la lejía

(Sólo lejía líquida que contenga cloro)

1. Agregue lejía que contenga cloro en el compartimiento para la lejía.
NO se exceda de la línea MAX FILL (Llenado máximo).
 2. Evite salpicar o rebasar el compartimiento.
 3. La lavadora dosificará automáticamente la lejía dentro del tambor en el momento apropiado.
 4. El dosificador diluye automáticamente la lejía líquida que contenga cloro antes de que llegue a la carga para lavar.
- Nunca vierta lejía líquida que contenga cloro sin diluir directamente sobre la carga o dentro del tambor. Se trata de un químico potente y puede ser perjudicial para la tela, por ejemplo, puede desgastar las fibras o causar decoloración, si no se lo usa correctamente.
 - Si prefiere usar lejía sin cloro, con protección para ropa de color, agréguela al compartimiento para el detergente apropiado.
NO vierta lejía con protección para ropa de color en el compartimiento para la lejía.

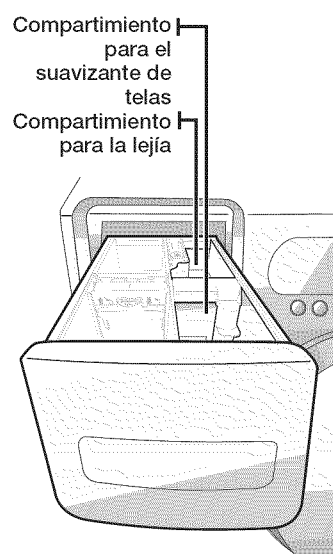

Compartimiento para el suavizante de telas

1. Vierta la cantidad recomendada de suavizante de telas líquido en el compartimiento para el suavizante.
Para cargas más pequeñas, use menos del contenido de una tapa.
 2. El suavizante de telas debe diluirse con agua hasta que alcance la línea MAX FILL (Llenado máximo) del compartimiento.
 3. El dosificador libera automáticamente el suavizante de telas líquido en el momento correcto durante el ciclo de enjuague.
- Use el compartimiento para el suavizante SÓLO para suavizantes de telas líquidos.
 - NO use el dosificador Downy Ball* en el compartimiento para el suavizante de telas de esta lavadora. No agregará el suavizante de telas en el momento correcto. Use el compartimiento para el detergente.
- * Los nombres de las marcas son marcas comerciales de sus respectivos fabricantes.

mantenimiento de la lavadora

LIMPIEZA DEL EXTERIOR

Cierre las llaves de agua después de finalizar el lavado del día.

Esto cerrará el suministro de agua a la lavadora y evitará la improbable posibilidad de que se produzcan daños a causa del derrame de agua. Deje la puerta abierta para permitir que el interior de la lavadora se seque.

Use un paño suave para limpiar todo el detergente, la lejía u otros derrames a medida que ocurran.

Limpie lo siguiente tal como se recomienda:

Panel de control: limpie con un paño suave y húmedo. No use polvos abrasivos ni paños de limpieza. No rocíe el panel directamente con limpiadores en aerosol.

Gabinete: lave con agua y jabón.

LIMPIEZA DEL INTERIOR

Limpie el interior de la lavadora periódicamente para eliminar todo vestigio de suciedad, polvo, olor, moho, hongos o bacterias que pueda permanecer en la lavadora como consecuencia del lavado de ropa.

El incumplimiento de estas instrucciones puede dar como resultado situaciones poco satisfactorias, tales como olor desagradable o manchas permanentes en la lavadora o en la ropa para lavar.

Se pueden retirar los depósitos de agua dura si fuera necesario. Use un limpiador con el rótulo "Washer safe" (Seguro para lavadoras).

LIMPIEZA DE LOS DOSIFICADORES

Posiblemente el dosificador automático necesite una limpieza periódica debido a la acumulación de aditivos del lavado.

1. Presione la palanca de liberación del interior del dosificador y extráigalo.
2. Retire la tapa del sifón de los compartimientos para el suavizante de telas y la lejía.
3. Lave todas las partes con agua corriente.
4. Limpie el hueco del dosificador con un cepillo suave.
5. Vuelva a colocar la tapa del sifón, ajustándola con firmeza.
6. Introduzca de nuevo el dosificador en su sitio.
7. Ejecute un ciclo de Rinse & Spin (Enjuague y centrifugado) sin ninguna carga en la lavadora.



CÓMO GUARDAR LA LAVADORA

Las lavadoras se pueden dañar si no se extrae el agua de las mangueras y de los componentes internos antes de guardarla. Prepare la lavadora para guardar de la siguiente manera:

- Seleccione el ciclo Quick Wash (Lavado rápido) y agregue lejía al dosificador automático. Ejecute ese ciclo en la lavadora sin carga.
- Cierre las llaves de agua y desconecte las mangueras de entrada.
- Desenchufe la lavadora del tomacorriente y deje la puerta de la lavadora abierta para que circule aire por el tambor.
- Si su lavadora ha estado guardada en lugares con temperaturas por debajo del punto de congelación, deje transcurrir un tiempo para que los restos de agua se derritan antes de usarla.

solución de problemas

CONTROLE ESTOS PUNTOS SI SU LAVADORA...

PROBLEMA	SOLUCIÓN
no enciende...	<ul style="list-style-type: none">• Asegúrese de que la puerta esté bien cerrada.• Verifique que la lavadora esté enchufada.• Compruebe que las llaves de salida de agua estén abiertas.• Asegúrese de presionar el botón Start/Pause (Inicio/Pausa) para encender la lavadora.• Asegúrese de que la función Child Lock (Bloqueo para niños) no esté activada; consulte la página C4.• Antes de que la lavadora comience a llenarse, se escuchará una serie de sonidos semejantes a un "clic" para controlar la traba de la puerta y que se efectúe un drenaje rápido.• Controle el fusible o reinicie el disyuntor.
no tiene agua o no tiene suficiente agua...	<ul style="list-style-type: none">• Abra las dos llaves completamente.• Asegúrese de que la puerta esté bien cerrada.• Enderece las mangueras de entrada de agua.• Desconecte las mangueras y limpie los filtros. Posiblemente los filtros de las mangueras estén tapados.• Abra y cierre la puerta y, a continuación, presione el botón Start/Pause (Inicio/Pausa).
tiene restos de detergente en el dosificador automático después de que ha finalizado el ciclo de lavado.	<ul style="list-style-type: none">• Asegúrese de que la lavadora funcione con suficiente presión de agua.• Asegúrese de que el disco Selector de detergente se encuentre en la posición superior cuando usa detergente granulado.
vibra o hace demasiado ruido.	<ul style="list-style-type: none">• Compruebe que la lavadora esté ubicada sobre una superficie nivelada. Si la superficie no está nivelada, ajuste las patas de la lavadora para nivelar el electrodoméstico.• Asegúrese de que se hayan retirado los tornillos de transporte.• Asegúrese de que la lavadora no toque ningún otro objeto.• Verifique que la carga de ropa sea equilibrada.
se detiene	<ul style="list-style-type: none">• Enchufe el cable de alimentación a un tomacorriente que funcione.• Controle el fusible o reinicie el disyuntor.• Cierra la puerta y presione el botón Start/Pause (Inicio/Pausa) para encender la lavadora. Por su seguridad, la lavadora no lavará ni centrifugará salvo que la puerta esté cerrada.• Antes de que la lavadora comience a llenarse, se escuchará una serie de sonidos semejantes a un "clic" para controlar la traba de la puerta y que se efectúe un drenaje rápido.• Es posible que se produzca una pausa o que haya un período de remojo en el ciclo. Espere unos pocos instantes hasta que comience a funcionar.• Controle que los filtros de las mangueras de entrada a la altura de las llaves no presenten obstrucciones. Limpie los filtros periódicamente.

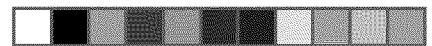

se llena con agua a una temperatura incorrecta.	<ul style="list-style-type: none">• Abra las dos llaves completamente.• Asegúrese de que la selección de temperatura sea la correcta.• Asegúrese de que las mangueras estén conectadas a las llaves correctas. Purgue las cañerías.• Controle el calentador de agua. Debería estar configurado para proveer agua caliente en la salida de agua a una temperatura mínima de 120 °F (49 °C). Asimismo, verifique la capacidad del calentador de agua y la velocidad de recuperación.• Desconecte las mangueras y limpie los filtros. Posiblemente los filtros de las mangueras estén tapados..• A medida que la lavadora se llena, la temperatura del agua puede variar debido a que la función automática de control de la temperatura controla la temperatura del agua que ingresa. Esto es normal.• Mientras la lavadora se llena, es posible que observe que por el dosificador pasa sólo agua caliente y/o sólo agua fría cuando se seleccionan las temperaturas de lavado fría o cálida. Ésta es una función normal que cumple el control de temperatura automático dado que la lavadora determina la temperatura del agua.
tiene la puerta trabada o no se abre.	<ul style="list-style-type: none">• Presione el botón Start/Pause (Inicio/Pausa) para detener la lavadora.• La puerta de la lavadora permanecerá trabada durante la fase de calentamiento del ciclo Sanitize (Desinfección).• Puede llevar algunos minutos que el mecanismo de cierre de la puerta se desconecte.
no drena y/o no centrifuga.	<ul style="list-style-type: none">• Controle el fusible o reinicie el disyuntor.• Enderece las mangueras de drenaje. Elimine las mangueras enroscadas. Si existe alguna restricción en cuanto al drenaje, comuníquese con el servicio técnico.• Cierre la puerta y presione el botón Start/Pause (Inicio/Pausa). Por su seguridad, la lavadora no lavará ni centrifugará salvo que la puerta esté cerrada.
deja la carga demasiado húmeda al finalizar el ciclo.	<ul style="list-style-type: none">• Use la velocidad de centrifugado High (Alta) o Extra High (Muy alta).• Use un detergente de alta eficacia para reducir la formación de espuma en exceso.• tiene una carga demasiado pequeña. Las cargas muy pequeñas (una o dos prendas) se pueden desequilibrar y no centrifugarse en absoluto.
pierde agua.	<ul style="list-style-type: none">• Asegúrese de que la puerta esté bien cerrada.• Asegúrese de que todas las conexiones de las mangueras estén ajustadas.• Asegúrese de que el extremo de la manguera de drenaje esté correctamente conectado y asegurado al sistema de drenaje.• Evite sobrecargar la lavadora.• Use un detergente de alta eficacia para evitar la formación de espuma en exceso.
tiene espuma en exceso.	<ul style="list-style-type: none">• Use un detergente de alta eficacia para evitar la formación de espuma en exceso.• Reduzca la cantidad de detergente para el agua blanda, las cargas ligeramente sucias o pequeñas.• NO se recomienda un detergente de baja eficacia.

solución de problemas

CÓDIGOS DE INFORMACIÓN

Pueden aparecer códigos de información para ayudarle a comprender mejor qué ocurre con la lavadora.

SÍMBOLO DEL CÓDIGO	SIGNIFICADO	SOLUCIÓN
dc	Un desequilibrio en la carga impidió que la lavadora centrifugara.	Redistribuya la carga y presione el botón Start/Pause (Inicio/Pausa).
dl	La puerta no queda trabada cuando la lavadora está en funcionamiento.	Presione el botón Power (Encendido) para apagar la lavadora, luego reinicie el ciclo. Si el código vuelve a aparecer, comuníquese con el servicio técnico.
ds	La puerta está abierta cuando la lavadora está en funcionamiento.	Cierre la puerta firmemente y reinicie el ciclo. Si el código vuelve a aparecer, comuníquese con el servicio técnico.
FL	No se logra cerrar la puerta de la lavadora.	Cierre la puerta firmemente y reinicie el ciclo. Si el código vuelve a aparecer, comuníquese con el servicio técnico.
Hi-	Problema con el control de la temperatura del agua. (Problema con el control del calentador.)	Comuníquese con el servicio técnico.
LE	La lavadora intentó llenarse pero no alcanzó el nivel de agua adecuado.	Comuníquese con el servicio técnico.
LO	La puerta no se puede abrir.	Asegúrese de que la puerta esté bien cerrada. Presione el botón Power (Encendido) para apagar la lavadora y, a continuación, vuélvala a encender. Si el código vuelve a aparecer, comuníquese con el servicio técnico.
E3	El motor no funciona correctamente.	Reinicie el ciclo presionando el botón Start/Pause (Inicio/Pausa). Si el código vuelve a aparecer, comuníquese con el servicio técnico.
nd	La lavadora no está drenando. También puede significar que la unidad percibe una pequeña obstrucción mientras drena.	Antes de comunicarse con el servicio técnico, verifique lo siguiente: 1) Apague la unidad y vuélvala a encender. 2) Seleccione sólo el ciclo Spin (Centrifugado) 3) Presione Start/Pause (Inicio/Pausa) para que el agua drene. Si no dreña, comuníquese con el servicio técnico.
nF	La lavadora intentó llenarse pero no lo logró.	Asegúrese de que las llaves de agua estén completamente abiertas. Controle que no haya mangueras enroscadas. Controle los filtros interiores de las mangueras de carga.
Si-	Problema con el control.	Comuníquese con el servicio técnico.





































PF	El servicio eléctrico se interrumpió cuando la lavadora estaba en funcionamiento.	Reinicie el ciclo presionando el botón Start/Pause (Inicio/Pausa).
OE	Se detecta una falla en el sensor del nivel de agua.	Comuníquese con el servicio técnico.
E2	Tecla atascada.	Comuníquese con el servicio técnico.
LE	Problema con el sensor de la velocidad del motor.	Reinicie el ciclo. Si el código vuelve a aparecer, comuníquese con el servicio técnico.
EE	Problema con el sensor de temperatura.	Reinicie el ciclo. Si el código vuelve a aparecer, comuníquese con el servicio técnico.
3E	Se detectó alta corriente.	Reinicie el ciclo. Si el código vuelve a aparecer, comuníquese con el servicio técnico.
2E	Se detectó alto/bajo voltaje.	Reinicie el ciclo. Si el código vuelve a aparecer, comuníquese con el servicio técnico.
7E	Problema con el control de SilverCare™	Reinicie el ciclo. Si el código vuelve a aparecer, comuníquese con el servicio técnico.
SUDS	Se detectó demasiada espuma durante la sesión de lavado. La unidad ingresará en estado de espera hasta que disminuya la espuma. A continuación, la unidad volverá a funcionar. Cuando termine el lavado, por su parte, los códigos End y SUDS se iluminarán.	Para evitar que esto suceda, reduzca la cantidad de detergente.

Para los códigos que no figuran más arriba, llame al 1-800-726-7864 (1-800-SAMSUNG).

apéndice

TABLA DE INDICACIONES DEL TEJIDO

Los siguientes símbolos ofrecen indicaciones acerca de las prendas. La etiqueta de indicaciones de la prenda incluye símbolos para lavado, blanqueado, secado y planchado, o limpieza a seco cuando sea necesaria. El uso de símbolos garantiza la consistencia entre los fabricantes textiles de artículos nacionales e importados. Siga las indicaciones de la etiqueta para prolongar la vida útil de la prenda y reducir los problemas del lavado.

Ciclo de lavado		Instrucciones especiales		Símbolos de advertencia para el lavado	
	Normal		Secar colgado/ tender		No lavar
	Plancha permanente/ Antiarrugas/ Control de arrugas		Colgar para que escurra		No retorcer
	Ropa suave/delicada		Secar en posición horizontal		No usar lejía
	Lavado a mano	Secado con calor			No secar en secadora
Temperatura del agua**			Alta		Sin vapor (agregado a la plancha)
	Caliente		Mediana		No planchar
	Cálida		Baja	Limpiar en seco	
	Fría		Cualquier calor		Limpiar en seco
Lejía			Sin calor/aire		No limpiar en seco
	Cualquier lejía (cuando sea necesaria)	Temperaturas de secado con plancha o vapor			Secar colgado/ tender
	Sólo lejía sin cloro (con protección para ropa de color) (cuando sea necesaria)		Alta		Colgar para que escurra
	Ciclo de secado en secadora		Mediana		Secar en posición horizontal
Normal			Baja		Para lanas que se puedan lavar Las cargas deben tener un peso inferior a las 8 lb (3,62 kg).
	Plancha permanente/ Antiarrugas/ Control de arrugas				
	Ropa suave/delicada				

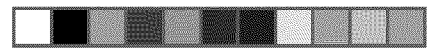
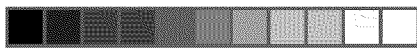

** Los símbolos con punto representan las temperaturas del agua del lavado apropiadas para diversas prendas. El rango de temperatura para Caliente es de 41 °C a 52 °C (105 °F a 125 °F), para Cálida es de 29 °C a 41 °C (de 85 °F a 105 °F) y para Fría es de 16 °C a 29 °C (de 60 °F a 85 °F). (La temperatura del agua del lavado debe alcanzar un mínimo de 16 °C (60 °F) para que se active el detergente y se logre un lavado eficaz.) Posiblemente la lavadora no garantice estas temperaturas porque las temperaturas reales del agua que ingresa en la lavadora dependen de la configuración del calentador de agua y de las temperaturas del suministro de agua regional. Por ejemplo, el agua fría que ingresa en las casas de los Estados del Norte durante el invierno puede ser de 4 °C (40 °F), la cual es demasiado fría para que se logre un lavado eficaz. En este caso, será preciso ajustar la temperatura del agua seleccionando la opción de temperatura cálida, agregando algo de agua caliente a la línea MAX FILL (Llenado máximo) o usando la opción de calentamiento de la lavadora, si se dispone de ella.

AYUDA AL MEDIOAMBIENTE

- Esta lavadora se fabrica con materiales reciclables. Si decide deshacerse de ella, siga la normativa local relacionada con la eliminación de desechos. Corte el cable de alimentación para que el electrodoméstico no pueda conectarse a una fuente de alimentación. Quite la puerta para que los animales y los niños pequeños no puedan quedar atrapados dentro del electrodoméstico.
- No utilice cantidades de detergente mayores a las recomendadas por el fabricante del detergente.
- Utilice productos quitamanchas y lejías antes del ciclo de lavado y sólo cuando sea necesario.
- Ahorre agua y electricidad utilizando la capacidad total de la lavadora (la cantidad exacta depende del programa que se utilice).
- Use SilverCare™ en lugar de la desinfección con agua caliente para ahorrar energía.

DECLARACIÓN DE CONFORMIDAD

Este electrodoméstico cumple con la norma UL2157.

apéndice

ESPECIFICACIONES

TIPO	LAVADORA DE CARGA FRONTAL			
DIMENSIONES	Div	Pulgadas (cm)	Div	Pulgadas (cm)
	A. Altura - General	38" (96.5)	C. Profundidad con la puerta abierta 90°	51.18"(130)
	B. Ancho	27" (68.6)	D. Profundidad	31.1"(79)

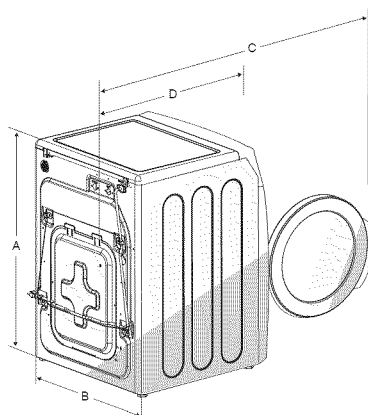

PRESIÓN DEL AGUA	50 kPa ~ 800 kPa		
PESO	93 kg		
POTENCIA DEL CALENTADOR	900 W		
CONSUMO DE ENERGÍA	LAVADO	120 V	226 W
	LAVADO Y CALENTAMIENTO	120 V	997 W
	CENTRIFUGADO	120 V	379 W
	DRENAJE	120 V	41 W
REVOLUCIÓN DEL CENTRIFUGADO	WF337 *	1300 rpm	
	WF328 *	1200 rpm	

TABLA DE CICLOS

Use esta tabla para configurar el mejor ciclo y opción para su lavadora.
337AAW, 337AAG, 337AAL, 337AAR, 328AAW, 328AAG, 328AAR

	FUNCIONES												OPCIONES						Tiempo (min.)		
	Temp. (Temperatura)				Spin (Centrifugado)				Soil Level (Nivel de suciedad)				Inicio Retardado	Extra Wash (Lavado extra)	Extra Rinse (Enjuague extra)	My Cycle (M ciclo)	Pre-wash (Prelavado)	Extra Spin (Centrifugado extra)		Silver Care™	
	EH/C (Muy caliente/fría)	H/C (Caliente/fría)	W/W (Cálida/cálida)	W/C (Cálida/fría)	C/C (Fría/fría)	EH (Muy alta)	H (Muy sucia)	M (Mediana)	L (Ligeramente)	NS (Sin centrifugado)	H (Muy sucia)	N (Moderadamente)									L (Ligeramente)
Heavy Duty (Potencia extra)		*	*	*	*	*	*	*	*	*	*	*	*	*	*	*	*	*	*	*	92
Normal		*	*	*	*	*	*	*	*	*	*	*	*	*	*	*	*	*	*	*	51
Whites (Ropa blanca)		*	*	*	*	*	*	*	*	*	*	*	*	*	*	*	*	*	*	*	62
Perm Press (Planta permanente)			*	*	*	*	*	*	*	*	*	*	*	*	*	*	*	*	*	*	47
Delicates (Ropa delicada)			*	*	*				*	*	*	*	*	*	*	*	*	*	*	*	41
Wool (Lana)				*	*				*	*	*	*	*	*	*	*	*	*	*	*	57
Quick Wash (Lavado rápido)		*	*	*	*	*	*	*	*	*	*	*	*	*	*	*	*	*	*	*	35
Towels (Toallas)		*	*	*	*	*	*	*	*	*	*	*	*	*	*	*	*	*	*	*	66
Sanitize (Desinfección)	*					*	*	*	*	*	*	*	*	*	*	*	*	*	*	*	112
Bedding (Ropa de cama)			*	*	*			*	*	*	*	*	*	*	*	*	*	*	*	*	71
Rinse + Spin (Enjuague + centrifugado)					*	*	*	*	*	*	*	*	*	*	*	*	*	*	*	*	20
Spin Only (Sólo centrifugado)						*	*	*	*	*	*	*	*	*	*	*	*	*	*	*	11

Temp. (Temperatura)	Spin (Centrifugado)	Soil Level (Nivel de suciedad)
EH/C: Extra Hot/Cold (Muy caliente/fría)	EH: Extra High (Muy alta)	H: Heavy (Muy sucia)
H/C: Hot/Cold (Caliente/fría)	H: High (Alta)	N: Normal
W/W: Warm/Warm (Cálida/cálida)	M: Medium (Mediana)	L: Light (Ligeramente sucia)
W/C: Warm/Cold (Cálida/fría)	L: Low (Baja)	
	NS: No Spin (Sin centrifugado)	



garantía

LAVADORA **SAMSUNG SILVERCARE™**

GARANTÍA LIMITADA PARA EL COMPRADOR ORIGINAL

El presente producto de la marca SAMSUNG, tal como lo provee y distribuye SAMSUNG ELECTRONICS AMERICA, INC. (SAMSUNG) y lo entrega como nuevo, en su embalaje de cartón original al comprador o consumidor original, está garantizado por SAMSUNG contra defectos de fabricación de los materiales y la mano de obra durante el período limitado de la garantía de:

un (1) año para todas las piezas y la mano de obra.

La presente garantía limitada comienza en la fecha original de compra y es válida únicamente para productos comprados y usados en los Estados Unidos. Para recibir el servicio técnico de la garantía, el comprador debe comunicarse con SAMSUNG con el fin de que se determine el problema y los procedimientos del servicio. El servicio técnico de la garantía sólo puede ser prestado por un centro de servicio técnico autorizado de SAMSUNG. Se debe presentar la factura de compra original como prueba de compra a SAMSUNG o al servicio técnico autorizado de SAMSUNG. SAMSUNG prestará servicio técnico a domicilio durante el período de la garantía sin costo, sujeto a la disponibilidad dentro de los Estados Unidos contiguos. El servicio técnico a domicilio no está disponible en todas las áreas.

Para recibir el servicio técnico a domicilio, el producto no debe presentar obstrucciones y debe ser accesible para el agente del servicio técnico. Si el servicio técnico no está disponible, SAMSUNG puede optar por transportar el producto hasta y desde el servicio técnico autorizado.

SAMSUNG reparará, reemplazará el producto u ofrecerá un reembolso a nuestra discreción y sin cargo tal como se establece en la presente garantía, con piezas o productos nuevos o reacondicionados si se comprueba que es defectuoso durante el período limitado de la garantía especificado anteriormente. Todas las piezas y los productos reemplazados pasan a ser propiedad de SAMSUNG y deben ser devueltos a SAMSUNG. Las piezas y los productos reemplazados asumen la garantía original que resta, o noventa (90) días, el período que sea el más prolongado. La presente garantía limitada cubre defectos de fabricación de los materiales y la mano de obra encontrados durante el uso normal y doméstico de este producto y no será válida para lo siguiente: daños que ocurran durante el envío; entrega e instalación; aplicaciones y usos para los cuales el presente producto no fue destinado; producto o números de serie alterados; daño cosmético o acabado exterior; accidentes, abuso, descuido, incendio, inundación, caída de rayos, u otros casos fortuitos o de fuerza mayor; uso de productos, equipo, sistemas, utilidades, servicios, piezas, suministros, accesorios, aplicaciones, instalaciones, reparaciones, cableado externo o conectores no provistos ni autorizados por SAMSUNG que dañen este producto o que acarreen problemas en el servicio; voltaje de la línea eléctrica incorrecto, fluctuaciones y sobretensión; ajustes del cliente e incumplimiento de lo establecido en el manual de instrucciones, instrucciones de mantenimiento y ambientales que están cubiertas y recomendadas en el manual de instrucciones; traslado y reinstalación del producto; problemas causados por plagas. La presente garantía limitada no cubre problemas derivados de la corriente, el voltaje o el suministro eléctrico incorrectos, las bombillas de luz, los fusibles de la casa, el cableado de la casa, el costo del servicio técnico para recibir instrucciones o corregir errores en la instalación. SAMSUNG no garantiza el funcionamiento ininterrumpido o sin errores del producto.

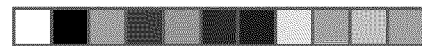

SALVO LO ESTABLECIDO EN LA PRESENTE GARANTÍA, NO EXISTEN GARANTÍAS SOBRE EL PRESENTE PRODUCTO, YA SEAN EXPRESAS O TÁCITAS, Y SAMSUNG DESCONOCE TODAS LAS GARANTÍAS QUE INCLUYEN, AUNQUE NO EN CARÁCTER TAXATIVO, CUALQUIER GARANTÍA TÁCITA DE QUE EL PRODUCTO SE ENCUENTRA EN CONDICIONES APTAS PARA LA VENTA, DE DEFRAUDACIÓN DE DERECHOS O DE QUE EL PRODUCTO SE ADECUA A LOS FINES ESPECÍFICOS PARA LOS CUALES SE ADQUIERE.

NINGÚN AVAL O GARANTÍA OTORGADOS POR PERSONA, COMPAÑÍA O CORPORACIÓN ALGUNA CON RESPECTO AL PRESENTE PRODUCTO REVESTIRÁ CARÁCTER VINCULANTE PARA SAMSUNG. SAMSUNG NO SERÁ RESPONSABLE POR PÉRDIDA DE INGRESOS O LUCRO CESANTE, IMPOSIBILIDAD DE GENERAR AHORROS U OBTENER OTROS BENEFICIOS, O CUALQUIER DAÑO DERIVADO DE CIRCUNSTANCIAS ESPECIALES, DAÑO IMPREVISTO O DERIVADO CAUSADO POR EL USO, USO INCORRECTO, O INCAPACIDAD PARA USAR EL PRESENTE PRODUCTO, INDEPENDIEMENTE DE LA TEORÍA LEGAL EN QUE SE FUNDE EL RECLAMO Y AUN CUANDO SE LE HAYA NOTIFICADO A SAMSUNG DE LA POSIBILIDAD DE TALES DAÑOS.

NINGÚN RESARCIMIENTO DE NINGUNA ÍNDOLE CONTRA SAMSUNG SUPERARÁ EL MONTO DEL PRECIO DE COMPRA DEL PRODUCTO VENDIDO POR SAMSUNG Y CAUSANTE DEL PRESUNTO DAÑO. SIN LIMITAR LO PRECEDENTE, EL COMPRADOR ASUME TODO EL RIESGO Y LA RESPONSABILIDAD POR PÉRDIDA, DAÑO O LESIÓN AL COMPRADOR Y A LOS BIENES DEL COMPRADOR Y A TERCEROS Y A SUS BIENES DERIVADOS DEL USO, USO INCORRECTO O INCAPACIDAD PARA USAR EL PRESENTE PRODUCTO. LA PRESENTE GARANTÍA LIMITADA NO SE EXTENDERÁ A NINGUNA PERSONA DISTINTA DEL COMPRADOR ORIGINAL DEL PRESENTE PRODUCTO, ES INTRANSFERIBLE Y ESTABLECE SU EXCLUSIVA REPARACIÓN.

Algunos Estados no permiten limitaciones en cuanto al plazo de una garantía implícita, o la exclusión o limitación de daños imprevistos o derivados, por lo tanto las limitaciones o exclusiones antedichas pueden no aplicarse en su caso. Esta garantía le otorga derechos específicos, y además puede tener otros derechos que varían según el Estado en el que se encuentre.

**Para recibir un servicio técnico de garantía, comuníquese con SAMSUNG a:
SAMSUNG ELECTRONICS AMERICA, INC. – CONSUMER ELECTRONICS CUSTOMER SERVICE
400 Valley Road, Suite 201, Mt. Arlington, NJ 07856
1-800-SAMSUNG (1-800-726-7864)
www.samsung.com**

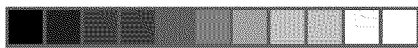

¿TIENE ALGUNA PREGUNTA O ALGÚN COMENTARIO?

País	LLAME AL	O VISÍTENOS EN LÍNEA EN
USA	1-800-SAMSUNG (726-7864)	www.samsung.com
CANADA	1-800-SAMSUNG (7267864)	www.samsung.com/ca
MEXICO	01-800-SAMSUNG (7267864)	www.samsung.com/mx

Código N.º DC68-02440A-06_MES