

Top Load Clothes Washer

Machine a Laver

Lavadora de Ropa con Carga Superior

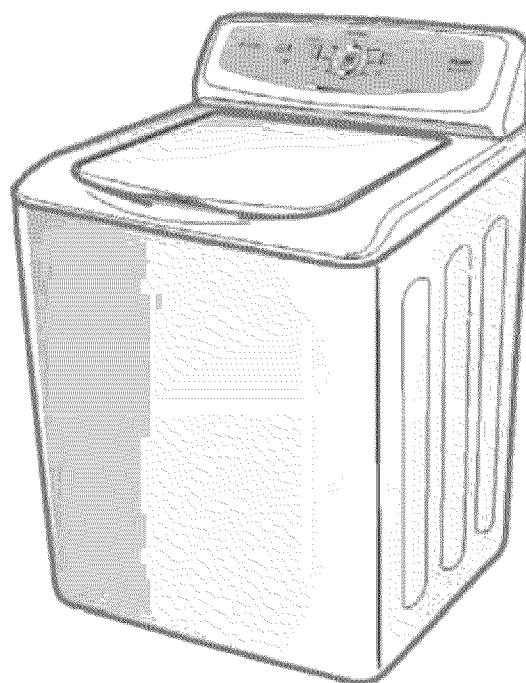

Picture for illustration purposes only.

User Manual
Model # GWT460AW

Guide de l'Utilisateur
Modèle # GWT460AW

Manual del Usuario
Para Modelo de # GWT460AW

Haier

Quality • Innovation • Style

IMPORTANT SAFETY INSTRUCTIONS

WARNING - To reduce the risk of fire, electric shock, or injury to persons when using your appliance, follow the basic precautions, including the following:

- 1. Read all of the instructions before using this appliance.**
2. Use this appliance only for its intended purpose as described in this user manual.
3. This washer must be properly installed in accordance with the installation instructions before it is used.
4. Unplug your washer before cleaning.
5. Never unplug your washer by pulling on the power cord. Always grasp the plug firmly and pull straight out from the outlet.
6. Do not operate your washer in the presence of explosive flames.
7. Do not use the washer for commercial clothes washing.
8. Do not tamper with controls.
9. Do not allow children to play on or in the appliance. Close supervision of children is necessary when the appliance is used near children.
10. Washer must be grounded, see grounding instructions on page 4.
11. Under certain conditions, hydrogen gas may be produced in a hot-water system that has not been used for 2 weeks or more **HYDROGEN GAS IS EXPLOSIVE**. If the hot water system has not been used for such a period, before using a washing machine, turn on all hot-water faucets and let the water flow from each for several minutes. This will release any accumulated hydrogen gas. As the gas is flammable, do not smoke or use an open flame during this time.
12. Do not wash articles that have been previously cleaned in, washed in, soaked in, or spotted with gasoline, dry-cleaning solvents or other flammable or explosive substances to the wash water. These substances give off vapours that could ignite or explode.
13. Do not add gasoline, dry-cleaning solvents, or other flammable or explosive substances to wash water. These substances give off vapours that could ignite or explode.
14. Before the appliance is removed from service or discarded, remove the door.
15. Do not reach into the appliance if the tub or agitator is moving.
16. Do not install or store this appliance where it will be exposed to the weather.
17. Do not repair or replace any part of the appliance or attempt any servicing unless specifically recommended in the user-maintenance instructions or in published user repair instructions that you understand and have the skills to carry out.

SAVE THESE INSTRUCTIONS

DANGER

Risk of child entrapment. Before you throw away your old washer, take off the door so that children may not easily get trapped inside.

Thank you for using our Haier product. This easy-to-use manual will guide you in getting the best use of your washer.

Remember to record the model and serial number. They are on a label in back of the washer.

Model number

Serial number

Date of purchase

Staple your receipt to your manual. You will need it to obtain warranty service.

TABLE OF CONTENTS

| | PAGE |
|--|-------|
| SAFETY INSTRUCTIONS | 1 |
| ELECTRICAL CONNECTIONS | 4 |
| INSTALLATION INSTRUCTIONS | 5-8 |
| Unpacking your Washer | 6 |
| Leveling your Washer | 6 |
| Steps for Installation | 7 |
| PARTS AND FEATURES | 9 |
| OPERATING INSTRUCTIONS | 10-14 |
| Control Panel | 10 |
| Loading the Washer | 11 |
| Proper Use of Detergent | 11 |
| Operating Procedure | 12 |
| Normal Operating Sounds | 14 |
| CARE AND CLEANING GUIDE | 14 |
| Cleaning and Maintenance | 14 |
| Moving and Vacationing | 14 |
| Storage of your Washer | 14 |
| TROUBLESHOOTING | 15 |
| WARRANTY | 17 |

ELECTRICAL CONNECTIONS

Grounding Instructions

This appliance must be grounded. In the event of an electrical short circuit, grounding reduces the risk of electric shock by providing an escape wire for the electrical current. This appliance is equipped with a cord having a grounding wire with a grounded plug. The plug must be inserted into an outlet that is properly installed and grounded.



- Improper use of the plug can result in a risk of electric shock.
- Consult a qualified electrician or service person if the grounding instructions are not completely understood or if in doubt as to whether the appliance is properly grounded.

Wiring Requirements

- This appliance must be plugged into at least a 15 AMP 110-120 VOLT, 60 HZ GROUNDED OUTLET.

NOTE: Where a standard two-prong outlet is encountered, it is the personal responsibility and obligation of the consumer to have it replaced with a properly grounded three-prong outlet.

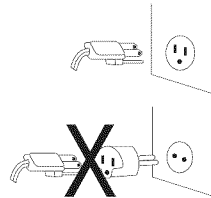

Extension Cords:



We do not recommend that you use an extension cord.

Power Interruptions

Occasionally, there may be power interruptions due to thunderstorms or other causes. Remove the power cord from the AC outlet when a power outage occurs. When power has been restored, re-plug the power cord to AC outlet. If the outage lasts for a prolonged period of time, clean the washer before using it again.

INSTALLATION INSTRUCTIONS

| Accessories Supplied | Quantity |
|---|----------|
| 1. Hot & Cold water inlets, hoses. (Flat water inlet hose washers are pre-installed in each of the washer inlet hoses). | 2 |
| 2. Drain Hose Hook | 1 |
| 3. Drain Hose Clamp | 1 |
| 4. Drain Hose | 1 |
| 5. Use and Case Guide (Not Shown) | 1 |

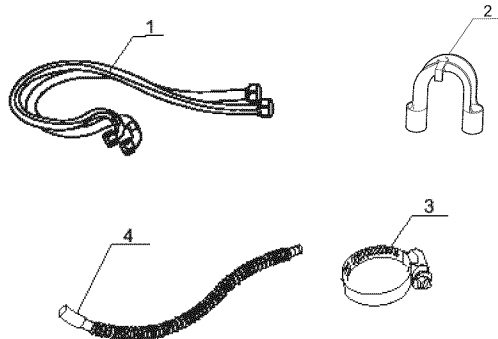

Unpacking Your Washer

- Remove all packing materials. This includes the foam base and all adhesive tape holding the washer accessories inside and outside.
- Open the top lid to remove the drum brace. Pull to remove.
NOTE: Save drum brace. Reinstall when moving the washer.
- Inspect and remove any remains of packing, tape or printed materials before using the washer.

WARNING: To avoid danger of suffocation, keep plastic bag and other packing material away from babies and children. Do not use this bag in cribs, carriages and playpens. The plastic bag could block nose and mouth and prevent breathing. This bag is not a toy.

Leveling Your Washer

- Your washer has 4 leveling legs; which are located on the four bottom corners. After properly placing your washer in its final position, you can level your washer.
- Leveling legs can be adjusted by turning them counterclockwise to raise your washer or turning them clockwise to lower your washer.



WARNING: Leveling of washer is very important to prevent vibration during spin.

Steps for Installation

- Select a suitable location for the washer on a hard even surface away from direct sunlight or heat source e.g. radiators, baseboard heaters, cooking appliances etc. Any floor unevenness should be corrected with the leveling legs located on the bottom corners of the washer. The washer must be placed at room temperature. You must not place washer where the temperature is at below freezing.

Installing Your Washer

Read installation instructions carefully before installation.

CAUTION: If, after completing these steps, you are unsure that unit is properly installed, contact a qualified installer. To ensure that your washer is properly installed it is recommended that it be installed by a certified installer.

1. Do not use water inlet hoses without a flat washer on each end. The washer in the coupling has to be placed firmly. Flat water inlet hose washers are preinstalled in each end of the water inlet hoses.



NOTE: You may have to use pliers to tighten the coupling.
Do not over tighten because you may cause damage to the valve.

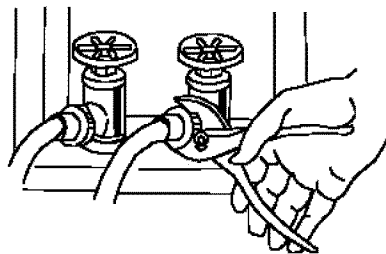

2. Connect the hot and cold water inlet hoses to the hot and cold water faucet.

3. Connect the other end of the hoses to their respective washer inlet located at the rear of the washer.

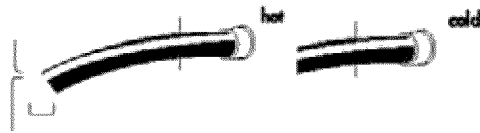

NOTE: Hot water needs to be at a temperature of at least 120°F - 140°F. (49°C - 60°C) for the soap to dissolve and to avoid soap residue remaining on clothes.

4. Using the drain hose clamp. Attach the drain hose to the unit as shown below. Install the drain hose hook to the outer drain hose tube.

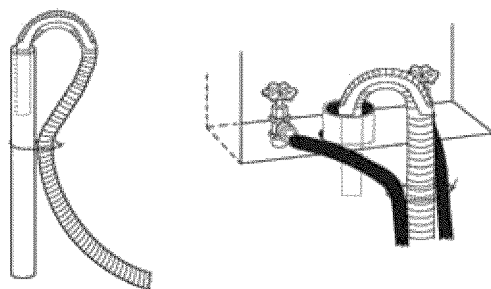
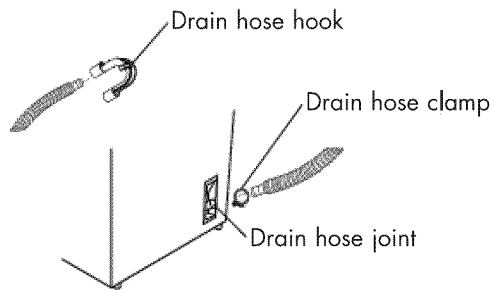

5. Plug in the washer to a regular 120 volt ~ 60 Hz, 15 amp outlet.

PARTS AND FEATURES

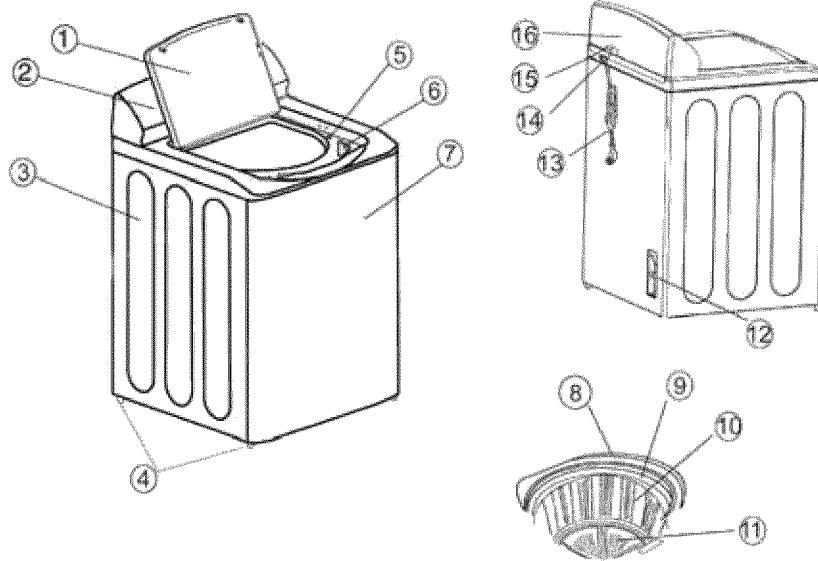

- | | |
|---------------------------|-------------------------------|
| 1. Top Lid | 10. Inner Tub |
| 2. Control Panel | 11. Pulsator |
| 3. Cabinet | 12. Drain Hose Connection |
| 4. Leveling Legs (4) | 13. Power Cord (120Volt/60Hz) |
| 5. Door Safety Switch | 14. Cold Water Inlet Valve |
| 6. Liquid Beach Dispenser | 15. Hot Water Inlet Valve |
| 7. Front Panel | 16. Back Cover |
| 8. Outer Tub Cover | |
| 9. Balance Ring | |

OPERATING INSTRUCTIONS

WARNING: To reduce the risk of fire, electric shock or injury to persons, read the IMPORTANT SAFETY INSTRUCTIONS before operating this appliance

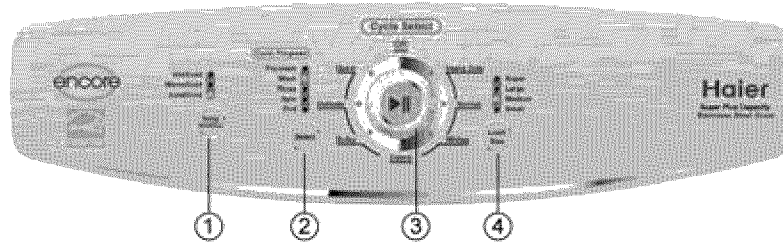

Temperature Wash / Rinse (1)

- To select inlet water temperature for wash and rinse. Selection here may vary per the cycle chosen. All selections are not available in all cycles.

Select (2)

Here in certain cycles the wash process could be changed per your needs. This also shows the cycle process of the wash load.

Cycles (3)

- Heavy Duty** - Use this cycle for heavily soiled durable garments. Also this cycle could be used for towels, sports gear, childrens clothes, etc.
- Normal** - Use this cycle for normally soiled cottons and mixed fabric loads.
- Whites** - Use this cycle for white and light colored clothing.
- Colors** - Use this cycle for lightly soiled, dark or highly dyed natural fabrics such as cotton that may be susceptible to dye loss.
- Bulky** - Use this cycle to wash large items such as comforters, sleeping bags and blankets
- Delicate** - Use this cycle to wash lightly soiled garments and delicate clothes that need gentle washing.
- Quick** - Use this cycle to wash small, lightly soiled loads that are needed in a hurry.

Load Size (Water Level) (4)

- Load size may be set at the beginning of the wash or in pause mode.
- During Prewash, Wash or Rinse, press this button to manually replenish water. Release for the water to stop. Function automatically is inactive when water reaches the overflow protection level.

| Preset Cycle Settings | | |
|-----------------------|-------------------|------------------------|
| Cycles | Time (In Minutes) | Wash/Rinse Temperature |
| Heavy Duty | 65 | Warm/Cold |
| Normal | 44 | Warm/Cold |
| Whites | 83 | Hot/Cold |
| Colors | 36 | Cold/Cold |
| Bulky | 35 | Warm/Cold |
| Delicates | 37 | Warm/Cold |
| Quick | 32 | Warm/Cold |

Loading the Washer

- Load each item loosely.
- Separate the white and colored clothes. Separate heavy clothes from light clothes.
- Carefully check all pockets and cuffs for small items. They can easily slide into the tub and may damage the tub.
- Pre-treat all stains and heavily soiled areas for best results.
- Do not overload your washer.
- When loading wet items, keep water level high enough so items can float easily in the water.
- Close the door properly after loading the clothes. If you keep the lid up, the washer will not start.

Proper Use of Detergent

- It is good washing practice to add the detergent to the water before you add the clothes so that the detergent can work effectively on your clothes.
- **It is recommended to use HE (High Efficiency Detergent).**

NOTE: You can use less or more detergent depending on the size of the load, water type in your living area whether it is soft or hard and whether the clothes are heavily soiled or lightly soiled.

Bleach Dispenser

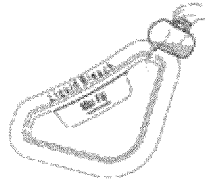

- Bleach dispenser is located on front corner under the loading door.
- Pour in recommended amount of bleach into dispenser during the first wash fill.

NOTE: Use only liquid bleach in dispenser.

- WARNING:**
- Be careful not to spill undiluted bleach on the washer cabinet or your clothes. As it is a strong chemical, it may damage clothes or finish of the washer if not properly diluted.
 - Use the manufacturer's chart, on product container for recommended use of liquid or powder bleach.

Operating Procedure

1. Switch on the power supply

2. Selection of Cycles

- When the washer is powered turn the cycles dial to the desired program.

3. Select

- In certain cycles the wash process can be changed per your needs.

NOTE: Spin shall begin after some time even if there is no water in the tub. Do not use Pre-wash process for woolen articles. Clothes prone to fade and other clothes should be washed separately.

| Times of pressing Select (Heavy Duty and Whites) | Selected Select | Applications | Operation (The "On" Indicator represent the process to run) | Times of pressing Cycle Select (Normal, Colors, Bulky, Delicate and Quick) |
|--|--|--|--|--|
| 0 | Pre-wash, Wash, Rinse, Spin | For heavily soiled clothes shirt cuffs and collars, first Pre-wash and then wash | <input type="checkbox"/> Pre-wash <input type="checkbox"/> Wash <input type="checkbox"/> Rinse <input type="checkbox"/> Spin | 5 |
| 1 | Wash, Rinse, Spin | Common clothes needing wash, rinse & spin | <input checked="" type="checkbox"/> Pre-wash <input type="checkbox"/> Wash <input type="checkbox"/> Rinse <input type="checkbox"/> Spin | 0 |
| 2 | Wash (Wash water remains in the tub) | Repeatedly use the wash water | <input checked="" type="checkbox"/> Pre-wash <input type="checkbox"/> Wash <input checked="" type="checkbox"/> Rinse <input checked="" type="checkbox"/> Spin | 1 |
| 3 | Wash, Rinse (Rinse water remains in the tub) | Repeatedly use the rinse water | <input checked="" type="checkbox"/> Pre-wash <input type="checkbox"/> Wash <input type="checkbox"/> Rinse <input checked="" type="checkbox"/> Spin | 2 |
| 4 | Rinse, Spin | When rinse and spin are needed after hand wash | <input checked="" type="checkbox"/> Pre-wash <input checked="" type="checkbox"/> Wash <input type="checkbox"/> Rinse <input type="checkbox"/> Spin | 3 |
| 5 | Spin (To spin after drain) | When only spin is needed after hand wash (first drain and then spin) | <input checked="" type="checkbox"/> Pre-wash <input checked="" type="checkbox"/> Wash <input checked="" type="checkbox"/> Rinse <input type="checkbox"/> Spin | 4 |

Note: When Quick cycle is selected only "load size" could be changed.

4. Load Size (Water Level)

- After Wash Cycle Selection, Press the water level button to Select the proper water level for wash.

5. Temperature Wash/Rinse

- Press this button to change selection based on clothes put in the washer.

6. Start/Pause

- Press this button when you want the machine to start.
- During operation, press this button to pause and press it again to resume operation.

NOTE: Opening the top lid will stop the machine except during water filling or draining.

NOTE: Total time may be affected by water inlet and drain time. It may also be affected by the water pressure. Normal, Heavy Duty and White programs could combine the process of Pre-wash during which the washing machine first Pre-wash for about 20-30 minutes, with slight pulsation after water filling and then begins to wash.

Normal Operating Sounds

The following sounds are normally heard during the operation of the washer:

- Tumbling sounds: This is normal as the heavy wet clothes in the washer are continuously being tossed around.
- Air rushing noise: This happens when the washer tub spins at very high RPM.
- Wash and Rinse cycles going on and off will also make clicking sounds.

CARE AND CLEANING GUIDE

Warning: Always unplug your washer to avoid electric shock before cleaning. Ignoring this warning may result in death or injury. Before using cleaning products, always read and follow manufacture's instructions and warnings to avoid personal injury or product damage.

Cleaning & Maintenance

- Use only damp or sudsy cloth for cleaning control panel.
- To avoid any kind of damage to cabinet finish, wipe washer cabinet as needed. If you spill liquid/powdered softener, bleach or detergent on the cabinet, wipe cabinet immediately because it can damage the finish.
- Do not use any abrasive, harsh chemicals, ammonia, chlorine bleach, concentrated detergent, solvents or metal scouring pads. Some of these chemicals may dissolve, damage and/or discolor your washer.
- Remove pins or other sharp objects from clothes to prevent scratching of interior parts.
- Leave lid open after you are done washing to allow inside of washer to dry and prevent bad odors.

Moving & Vacationing

- Turn off water supply faucet's and disconnect hoses. Drain water from all hoses. This will prevent from damaging due to water leakage if the hoses accidentally get ruptured or they become loose.
- Disconnect electrical plug.
- Dry inner wash tub. If moving washer, disconnect drain hose.
- Turn the leveling legs clockwise all the way in.
- Move and store your washer in upright position only.
- To prevent mold or mildew, leave lid open so moisture inside machine can evaporate.

Storage of Your Washer in Cold Environment

- The washer must be stored at room temperature.
- If you just got delivery of a washer when outside temperature is below freezing, do not operate until washer has warmed to room temperature.
- Do no install or operate your washer where room temperature is below freezing.

TROUBLESHOOTING

Washer Does Not Operate

- Check if unit is plugged in.
- Check if the electrical wall receptacle is of proper voltage.
- Check if the circuit breaker needs to be reset or if the fuse needs to be replaced.
- Check if the washer is overloaded: load may need to be re-balanced and clothes may need to be redistributed.
- Check if the lid is open. You may have to close the lid properly.
- The washer pauses in some cycles. This is normal in delicate cycle, which has short soak period where your clothes are being soaked for very short period of time. You will not hear washer operation for that period of time. When the soak time is over, it will start automatically.

Problems with Water

- Not enough water coming out: Water faucet may need to be turned on fully. Water hoses may be tangled up. Straighten up hoses. Check water level selection, it may need to be readjusted.
- Water temperature is incorrect: Check your water heater temperature. Hot water needs to be at a temperature at least 120°F -140°F (49°C - 60°C). Check to make sure the inlet hoses are properly connected. (e.g. hot to hot and cold to cold).
- Water leaks: This is due to not properly installing drain hose or fill hoses. Your home drain may be clogged or having constant waster pressure. You may need to tighten hoses, check the plumbing or call a plumber.
- Water will not drain: This is due to not installing your drain hose properly. You may need to connect the drain hose properly. Check the position of the drain hose. In order to drain properly, make sure that top of drain outlet is less then 4 ft. (1.2m) above the floor.

Washer is Making Noise

- Washer may need to be reinstalled. (Check washer installation section.)
- Washer load may need to be re-balanced, as the load may be uneven.
- Coins, loose change, buttons or other heavy objects could make noise (read Operation Guide – Normal Operating Sounds.)
- Squealing Sounds: Due to overloaded wash tub.
- Vibration Noises: Due to not leveling washer properly on the floor and uneven distribution of clothes in the tub.

Problems with Clothes

- Clothes are too wrinkled: this is due to improper sorting, overloading and washing in very hot water repeatedly. Avoid overloading and resort your load. Do not mix heavy clothes such as work clothes with light clothes such as blouses, light shirts and delicate items. You may need to wash in warm or cold water.
- Have soap residue: detergent may not be dissolving in water. Check water temperature or you need to add detergent as wash tub is being filled with water before you load your clothes to avoid soap residue on clothes.
- Clothes are grayed or yellowed: this is due to not pouring enough detergent for large loads. You may have to add more detergent to the load.
- Clothes are ripped and have holes/excessive wear and tear: this is due to sharp objects such as pins and belt buckles You will need to remove small loose sharp objects. Fasten belts, zippers, metal snaps etc. Check if you are using undiluted bleach. Never add undiluted bleach to wash.

LIMITED WARRANTY

In Home Service

Full ONE Year Warranty

For 12 months from the date of original retail purchase, Haier will repair or replace any part free of charge including labor that fails due to a defect in materials or workmanship.

Limited Warranty

After one year from the original retail purchase date, Haier will provide a part at no cost, as indicated below, to replace said part as a result of a defect in materials or workmanship. Haier is solely responsible for the cost of the part. All other costs such as labor, trip charge, etc are the responsibility of the owner.

Second through Fifth Year

Haier will provide the outer washtub and related outer tub assembly parts should the part fail to hold water.

Second through Seventh Year

Haier will provide the inner stainless steel wash tub if defective in material or workmanship.

Note: This warranty commences on the date the item was purchased and the original purchase receipt must be presented to the authorized service representative before warranty repairs are rendered.

Exceptions: Commercial or Rental Use Warranty

90 days labor from date of original purchase

90 days parts from date of original purchase

No other warranty applies

For Warranty Service

Contact your nearest authorized service center. All service must be performed by a Haier authorized service center. For the name and telephone number of the nearest authorized service center please call 1-877-337-3639.

Before calling please have available the following information:

Model number and serial number of your appliance. The name and address of the dealer you purchased the unit from and the date of purchase.

A clear description of the problem.

A proof of purchase (sales receipt).

This warranty covers appliances within the continental United States, Puerto Rico and Canada. What is not covered by this warranty:

Replacement or repair of household fuses, circuit breakers, wiring or plumbing.

A product whose original serial number has been removed or altered.

Any service charges not specifically identified as normal such as normal service area or hours.

Damage to clothing.

Damage incurred in shipping.

Damage caused by improper installation or maintenance.

Damage from misuse, abuse accident, fire, flood, or acts of nature.

Damage from service other than an authorized Haier dealer or service center.

Damage from incorrect electrical current, voltage or supply.

Damage resulting from any product modification, alteration or adjustment not authorized by Haier.

Adjustment of consumer operated controls as identified in the owner's manual.

Hoses, knobs, lint trays and all attachments, accessories and disposable parts.

Labor, service transportation, and shipping charges for the removal and replacement of defective parts beyond the initial 12-month period.

Damage from other than normal household use.

Any transportation and shipping charges.

THIS LIMITED WARRANTY IS GIVEN IN LIEU OF ALL OTHER WARRANTIES, EXPRESSED OR, INCLUDING THE WARRANTIES OF MERCHANTABILITY AND FITNESS FOR A PARTICULAR PURPOSE

The remedy provided in this warranty is exclusive and is granted in lieu of all other remedies.

This warranty does not cover incidental or consequential damages, so the above limitations may not apply to you. Some states do not allow limitations on how long an implied warranty lasts, so the above limitations may not apply to you.

This warranty gives you specific legal rights, and you may have other rights, which vary, from state to state.

Haier America
New York, NY 10018

CONSIGNES DE SÉCURITÉ IMPORTANTES

AVERTISSEMENT - Afin d'éviter les risques d'incendie, décharge électrique ou blessures lors de l'utilisation de votre appareil, respectez les précautions de base dont les suivantes:

- 1. Lisez toutes les instructions attentivement avant d'utiliser cet appareil.**
2. Utilisez uniquement cet appareil pour les fonctions prévues et décrit dans ce manuel.
3. Cette laveuse doit être installée conformément aux instructions d'installation avant de l'utiliser.
4. Débranchez votre laveuse avant le nettoyage.
5. Ne débranchez pas votre laveuse en tirant sur le cordon d'alimentation. Débranchez en retirant la fiche de la prise murale.
6. N'utilisez pas votre laveuse en présence de flammes explosives.
7. N'utilisez pas la laveuse pour une utilisation commerciale.
8. Ne jouez pas avec les réglages de la laveuse.
9. Ne laissez pas les enfants jouer sur ou dans l'appareil. Surveillez-les attentivement lorsque vous utilisez cet appareil près d'enfants.
10. La laveuse doit être mise à la terre, voir les instructions de mise à la terre page 25.
11. Dans certaines cas, de l'hydrogène peut être produit si le chauffe-eau n'a pas été utilisé pendant 2 semaines ou plus. L'HYDROGÈNE EST UN GAZ EXPLOSIF. Cela peut causer une explosion dans certaines circonstances. Si cela se produit avant d'utiliser la laveuse ouvrez le robinets d'eau chaude et laissez-la couler pendant quelques minutes. Pour éviter les accidents durant ce processus ne mettez aucun appareil électrique en marche, ne fumez pas, n'allumez pas une cigarette ou un briquet et n'utilisez pas de flammes durant cette période.
12. N'utilisez pas la laveuse pour laver des vêtements qui ont été lavés, nettoyés, trempés ou détachés avec de l'essence, des solvants secs ou d'autres produits inflammables car leurs vapeurs peuvent créer un départ de feu ou une explosion.
13. N'ajoutez pas de l'essence, des solvants de nettoyage à sec ou autres matières inflammables ou explosives à la laveuse. Ces substances dégagent des vapeurs qui peut s'enflammer ou exploser.
14. Retirez la porte avant réparations ou avant de vous débarrasser de l'appareil.
15. Ne mettez pas la main dans la laveuse si le tube ou l'agitateur est en train de tourner.
16. N'installez et n'entreposez pas la laveuse où elle sera exposée aux conditions climatiques.
17. Ne réparez pas et ne remplacez aucune pièce de cet appareil et n'essayez pas de l'entretenir à moins que ce ne soit spécifiquement recommandé dans les instructions de réparations et que vous compreniez ces instructions et êtes capable de les suivre.

CONSERVEZ CES CONSIGNES

DANGER

Risque de suffocation et de confinement des enfants.

Avant de jeter votre vieille laveuse, retirez la porte pour que les enfants ne puissent pas grimper à l'intérieur facilement et se retrouver bloqués.

Merci d'avoir choisi ce produit Haier. Ce guide facile à utiliser vous permettra d'utiliser votre appareil au maximum de ses capacités. N'oubliez pas de noter le modèle et le numéro de série. Ils sont sur une étiquette au dos de votre laveuse.

Numéro du modèle

Numéro de série

Date d'achat

Agrafez votre reçu à votre mode d'emploi. Vous en aurez besoin pour faire valoir votre garantie.

SOMMAIRE

| | PAGE |
|---|-------|
| CONSIGNES DE SÉCURITÉ | 1 |
| RACCORDEMENTS ÉLECTRIQUES | 4 |
| INSTRUCTIONS D'INSTALLATION | 5-8 |
| Déballage de votre appareil | 6 |
| Pieds réglables | 6 |
| Étapes d'installation | 7 |
| PIECES ET CARACTERISTIQUES | 9 |
| INSTRUCTIONS DE FONCTIONNEMENT | 10-14 |
| Chargement de la laveuse | 11 |
| Bonne utilisation de détergent..... | 11 |
| Consignes d'utilisation..... | 12 |
| Bruits de fonctionnement normal | 14 |
| GUIDE DE NETTOYAGE ET ENTRETIEN | 14 |
| Nettoyage et maintenance | 14 |
| Déménagement et vacances | 14 |
| Entreposage de votre appareil dans un environnement froid | 14 |
| PROBLEMES ET SOLUTIONS | 15 |
| GARANTIE LIMITÉE | 17 |

RACCORDEMENTS ÉLECTRIQUES

Instructions de mise à la terre

Cet appareil doit être mis à la terre. En cas de court circuit, la mise à la terre réduit le risque de décharge électrique en fournissant une porte de sortie au courant électrique. Cet appareil est équipé d'un cordon avec une fiche de mise à la terre. Cette fiche doit être insérée dans une prise électrique qui est correctement installée et mise à la terre.



- Une mauvaise utilisation de la fiche polarisée peut résulter en un choc électrique.
- Contactez un électricien qualifié ou un réparateur agréé si les instructions de mise à la terre ne sont pas totalement comprises ou si vous avez un doute quant à la mise à la terre de cet appareil.

Exigences de câblage:

Cet appareil doit être branché dans une PRISE MURALE MISE A LA TERRE d'au moins 15 AMPERES, 120 VOLTS, 60 HZ.

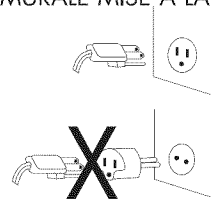

NOTE: Quand la prise murale est une prise à deux trous, il est de la responsabilité du client et son obligation de la faire remplacer avec une prise murale à 3 trous correctement mise à la terre.

Rallonges:



Nous ne recommandons pas l'utilisation de rallonges.

Coupures de courant

Occasionnellement il se peut qu'il y ait des coupures de courant dues à des orages ou autres. Retirez le cordon d'alimentation de la prise électrique.

Lorsque le courant est rétabli rebranchez le cordon d'alimentation dans la prise électrique. En cas de coupure prolongée nettoyez l'appareil avant de le réutiliser.

INSTRUCTIONS D'INSTALLATION

| Accessoires fournis | Quantité |
|---|----------|
| 1. Tuyaux d'arrivée d'eau chaude et froide (Des rondelles pour l'entrée d'eau sont préinstallées dans chaque tuyau de l'entrée d'eau) | 2 |
| 2. Crochet de goulot du tuyau de vidange | 1 |
| 3. Serre tuyau de vidange | 1 |
| 4. Tuyau de vidange | 1 |
| 5. Guide d'utilisation et d'entretien (non montré) | 1 |

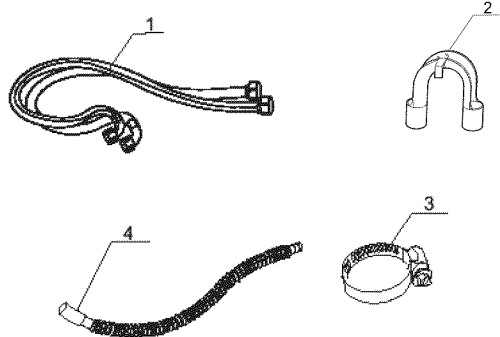

Déballage de votre appareil

- Retirez tous les matériaux d'emballage. Cela inclut la mousse et les bandes adhésives à l'extérieur comme à l'intérieur de la laveuse.
- Ouvrez le couvercle supérieur pour retirer l'attache du tambour. Tirez dessus pour la retirer.

NOTE: Conservez l'attache du tambour. Réinstallez-la quand vous déplacez la laveuse.

- Vérifiez que tout est bien retiré: restes d'emballage, ruban adhésif ou documentation avant d'utiliser la laveuse.

AVERTISSEMENT: Pour éviter tout danger de suffocation, gardez le sac en plastique et les autres matériels d'emballage loin des bébés et des enfants. N'utilisez pas ce sac dans les lits d'enfant, les voitures d'enfant et les parcs pour enfant. Ce sac pourrait boucher le nez et la bouche et empêcher de respirer. Ce sac n'est pas un jouet.

Pieds réglables

- Votre laveuse possède quatre pieds réglables qui se trouvent aux quatre coins de la laveuse. Après avoir correctement installé votre laveuse vous pouvez ajuster les pieds réglables.
- Les pieds réglables peuvent être ajustés en les tournant dans le sens des aiguilles d'une montre pour élever la laveuse et dans le sens contraire des aiguilles d'une montre pour la descendre.

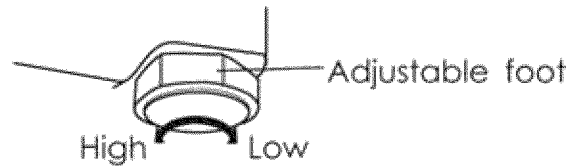

AVERTISSEMENT: La mise à niveau de la laveuse est très importante pour empêcher les vibrations durant l'essorage.

Étapes d'installation

- Sélectionnez un emplacement convenable pour la laveuse sur une surface solide, plane et loin de toute source directe du soleil et de sources de chaleur, comme par exemples les radiateurs, plinthes électriques, appareils de cuisson, etc. Si le plancher n'est pas plat il faut changer cela en utilisant les pieds réglables situés à droite, au bas de la laveuse. La laveuse doit être placée à température ambiante. Ne l'installez pas dans un lieu où la température ambiante est inférieure au gel.

Installation de votre laveuse

Lisez attentivement les instructions d'installation avant d'installer votre laveuse.

ATTENTION: Si, après avoir accompli ces étapes, vous n'êtes pas sûr que l'unité est correctement installée, contactez un installateur agréé. Pour vous assurer que la laveuse est correctement installée, il est recommandé de faire installer la laveuse par un installateur agréé.

1. N'utilisez pas les tuyaux d'arrivée d'eau sans la rondelle plate à chaque extrémité. La rondelle du raccord doit être placée fermement. Les rondelles plates du tuyau d'arrivée d'eau sont préinstallées à chaque extrémité des tuyaux d'arrivée d'eau.



NOTE: Il se peut que vous ayez besoin de pinces pour serrer le raccord.

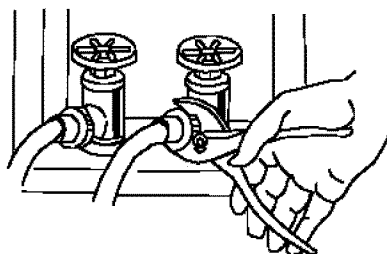

2. Raccordez les tuyaux d'arrivée d'entrée d'eau chaude et d'eau froide au robinet d'eau chaude et d'eau froide.

3. Raccordez l'autre extrémité des tuyaux aux entrées respectives sur la laveuse situées à l'arrière de la laveuse.

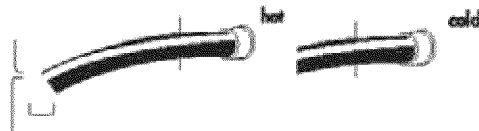

NOTE: L'eau chaude a besoin d'être à une température d'eau moins 120°F-140°F (49°C-60°C) pour que le savon se dissolve et pour éviter que des résidus de savon restent sur les vêtements.

4. Utilisez le serre tuyau de vidange. Attachez le tuyau de vidange à l'unité comme montré ci-dessous. Installez le crochet de goulot du tuyau de vidange à l'extérieur du tube du tuyau de vidange.

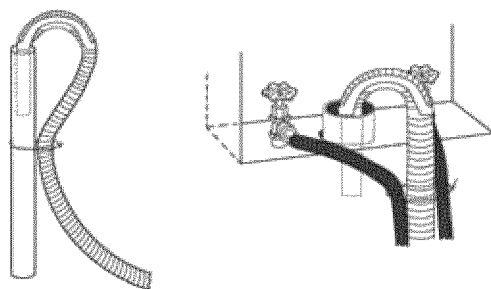
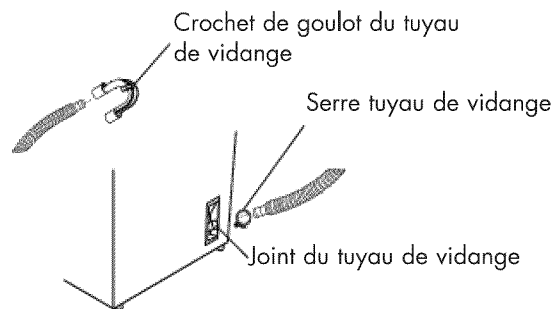

5. Branchez la laveuse dans une prise standard de 120 volts, 60 Hz et 15 ampères.

PIECES ET CARACTERISTIQUES

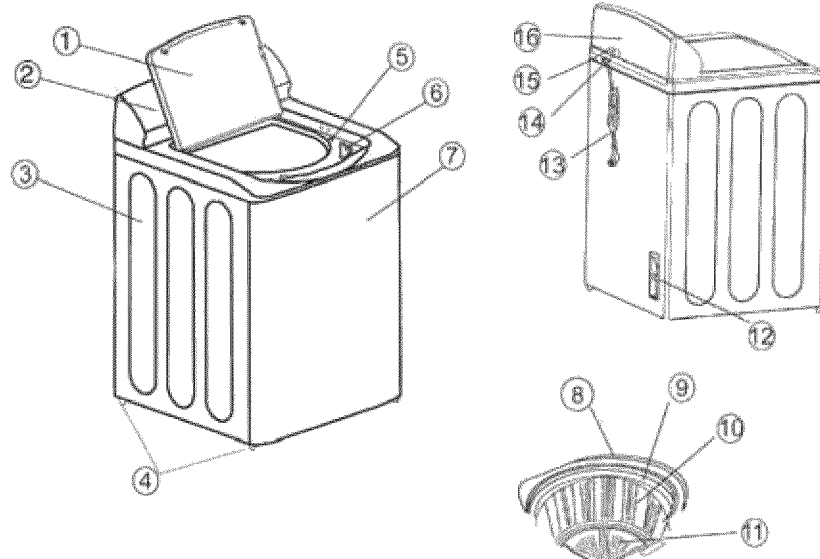

- | | |
|---|--|
| 1. Couvercle supérieur | 10. Tube interne |
| 2. Tableau de commande | 11. Palette |
| 3. Carrosserie | 12. Pulsateur |
| 4. Pieds réglables (4) | 13. Raccord du tuyau de vidange |
| 5. Interrupteur de sécurité de la porte | 14. Cordon d'alimentation (120 volts/60Hz) |
| 6. Distributeur d'eau de javel liquide | 15. Valve d'arrivée d'eau froide |
| 7. Panneau avant | 16. Valve d'arrivée d'eau chaude |
| 8. Couvercle du tube extérieur | 17. Couvercle arrière |
| 9. Modulateur en anneau | |

INSTRUCTIONS DE FONCTIONNEMENT

AVERTISSEMENT : Afin de réduire les risques d'incendie, de choc électrique et de blessures corporelles, lisez les **CONSIGNES DE SÉCURITÉ IMPORTANTES** avant de faire fonctionner cet appareil.

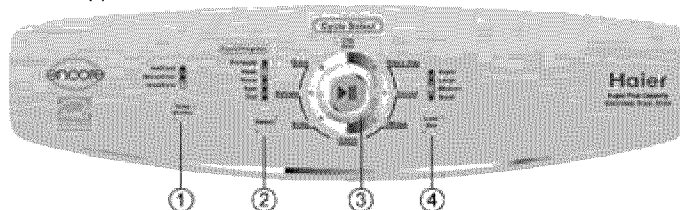

Température de lavage/Rinçage (1)

- Pour sélectionner la température de l'eau pour le lavage et le rinçage. Les sélections ici peuvent varier en fonction du cycle choisi. Toutes les sélections ne sont pas disponibles dans tous les cycles.

Sélection (2)

- Dans certains cycles, avec ce bouton, vous pouvez changer le cycle de lavage selon vos besoins. Ce bouton montre aussi le cycle en cours.

Cycles (3)

- Très résistant – Utiliser ce cycle pour laver des vêtements très sales. Ce cycle peut aussi être utilisé pour laver les serviettes de bain, les vêtements de sport, les vêtements d'enfants, etc.
- Normal – Utiliser ce cycle pour laver des vêtements en coton normalement sales et des vêtements en tissu de matières mélangées.
- Blancs – Utiliser ce cycle pour laver des vêtements blancs et des vêtements de couleur claire.
- Couleur – Utiliser ce cycle pour laver des vêtements légèrement sales, des matières naturelles foncées ou fortement teintées comme le coton qui peut se déteindre.
- Anti-froissage – Utiliser ce cycle pour laver des vêtements en des matières non-repassables comme les tricotés de sport, les blouses, les vêtements de tous les jours, pressage permanent et les mélanges.
- Délicat – Utiliser ce cycle pour laver des vêtements légèrement sales et des vêtements délicats qui ont besoin d'un lavage en douceur.
- Rapide – Utiliser ce cycle pour laver peu de vêtements à la fois, des vêtements légèrement sales dont vous avez besoin rapidement.

Grosseur de brassée (Niveau de l'eau) (4)

- La grosseur de la brassée peut être réglée au début du cycle ou en pause.
- Appuyez sur le bouton pendant le pré-lavage, le lavage ou le rinçage pour ajouter de l'eau manuellement. Cette fonction s'arrête automatiquement lorsque l'eau atteint le niveau de débordement.

| Cycles préprogrammés | | |
|----------------------|--------------------|-------------------------------|
| Cycles | Temps (en minutes) | Température de Lavage/Rinçage |
| Heavy Duty | 65 | Tiède/Froid |
| Normal | 44 | Tiède/Froid |
| Blancs | 83 | Chaud/Froid |
| Couleurs | 36 | Froid/Froid |
| Volumeux | 35 | Tiède/Froid |
| Déliçats | 37 | Tiède/Froid |
| Rapide | 32 | Tiède/Froid |

Chargement de la laveuse

- Placez chaque vêtement dans la machine séparément.
- Séparez les vêtements blancs des couleurs. Séparez les vêtements lourds des vêtements légers.
- Vérifiez attentivement toutes les poches et revers des vêtements pour vérifier qu'il n'y a pas d'objets oubliés. Ces objets peuvent facilement glisser dans le tube et endommager le tube.
- Pour obtenir de meilleurs résultats prétraitez les taches et les endroits très sales.
- Ne surchargez pas votre laveuse. (Ne chargez pas la machine avec plus de 18 lbs/ 8 kg)
- Quand vous placez des vêtements mouillés dans la machine, faites en sorte que le niveau d'eau soit suffisamment haut pour que les articles puissent flotter dans l'eau facilement.
- Fermez la porte correctement après avoir mis les vêtements dans la machine. Si vous laissez le couvercle ouvert, la machine ne fonctionnera pas.

Bonne utilisation de détergent

- Pour un bon lavage, comme règle générale, il convient d'ajouter le détergent à l'eau avant d'ajouter les vêtements afin que le détergent puisse fonctionner de façon efficace sur vos vêtements.
- Il est recommandé d'utiliser HE High Efficiency Detergent, des détergents à haute efficacité.

NOTE: La quantité de détergent que vous utilisez dépend de la taille de ce que vous lavez, le type d'eau et si les vêtements sont très sales ou peu sales.

Distributeur d'eau de javel

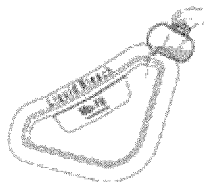

- Le distributeur de javel est situé sur le côté avant, sous la porte
- Référez-vous aux recommandations du fabricant pour la quantité d'eau de javel à utiliser pendant le premier lavage.

NOTE: Utilisez uniquement de l'eau de javel liquide dans le distributeur.

AVERTISSEMENT:

- Faites attention de ne pas renverser de l'eau de javel non diluée sur la carrosserie de la laveuse ou sur les vêtements. C'est un produit chimique très puissant qui peut abîmer vos vêtements et la finition de la laveuse si elle n'est pas diluée correctement.
- Reportez-vous aux recommandations du fabricant pour la quantité d'eau de javel à utiliser pour l'eau de javel liquide ou en poudre.

Consignes d'utilisation

1. Mettez l'appareil en marche.

2. Sélection des cycles

- Quand la laveuse est mise en marche, tournez le bouton des cycles pour obtenir le programme désiré.

3. Sélectionnez

- Dans certains cycles le processus de lavage peut être changé en fonction de vos besoins.

NOTE: L'essorage commencera après quelque temps même s'il n'y a pas d'eau dans le tube. N'utilisez pas Pre-wash, pré-lavage pour les articles en laine. Les vêtements ont tendance à se décolorer et les autres vêtements doivent être lavés séparément.

| Nombre d'appuis sur Select (Très sales et Blancs) | Sélection sélectionnée | Applications | Fonctionnement (Le voyant "On" représente les étapes du programme) | Nombre d'appuis sur Cycle Select (Normal, Couleurs, Larges, Délicats et Rapide) |
|---|---|---|---|---|
| 0 | Prélavage, Lavage, Rinçage, Essorage | Pour les vêtements avec les cols et les manches très sales, d'abord pré-lavage puis lavage. | <input type="checkbox"/> Prélavage <input type="checkbox"/> Lavage <input type="checkbox"/> Rinçage <input type="checkbox"/> Essorage | 5 |
| 1 | Lavage, Rinçage, Essorage | Les vêtements normaux qui ont besoin de lavage, rinçage et essorage. | <input checked="" type="checkbox"/> Prélavage <input type="checkbox"/> Lavage <input type="checkbox"/> Rinçage <input type="checkbox"/> Essorage | 0 |
| 2 | Lavage (l'eau de lavage reste dans le tube) | Utilise l'eau de lavage répétitivement | <input checked="" type="checkbox"/> Prélavage <input type="checkbox"/> Lavage <input checked="" type="checkbox"/> Rinçage <input checked="" type="checkbox"/> Essorage | 1 |
| 3 | (l'eau de rinçage reste dans le tube), | Utilise l'eau de rinçage répétitivement | <input checked="" type="checkbox"/> Prélavage <input type="checkbox"/> Lavage <input type="checkbox"/> Rinçage <input checked="" type="checkbox"/> Essorage | 2 |
| 4 | Rinçage, essorage | Quand le rinçage et l'essorage sont nécessaires après un lavage à la main. | <input checked="" type="checkbox"/> Prélavage <input checked="" type="checkbox"/> Lavage <input type="checkbox"/> Rinçage <input type="checkbox"/> Essorage | 3 |
| 5 | Essorage (pour essorer après une vidange), | Quand seul l'essorage est nécessaire après un lavage à la main | <input checked="" type="checkbox"/> Prélavage <input checked="" type="checkbox"/> Lavage <input checked="" type="checkbox"/> Rinçage <input type="checkbox"/> Essorage | 4 |

NOTE: Lors du cycle Rapide, seulement la grosseur de la brassée peut être changée

4. Grosseur de la brassée (Niveau de l'eau)

Après avoir choisi le Cycle de Lavage, appuyez sur le bouton du niveau de l'eau pour choisir le niveau d'eau approprié pour la brassée.

5. Température de Lavage/Rinçage

Appuyez sur le bouton pour changer la température dépendamment des vêtements dans la laveuse.

6. Bouton Start/Pause

- Appuyez sur ce bouton quand vous voulez mettre la machine en marche.
- Si une pause est nécessaire pendant le fonctionnement de la machine, appuyez sur ce bouton. Appuyez de nouveau sur le bouton pour reprendre le programme.

NOTE: Ouvrir le couvercle supérieur arrêtera la machine, sauf pendant le remplissage d'eau ou le drainage.

NOTE: Le temps total peut être affecté par l'arrivée d'eau et le temps de drainage. Il peut aussi être affecté par la pression de l'eau. Les programmes Heavy Duty et White peuvent combiner le processus de Pre-wash, pré-lavage, pendant lequel la laveuse prélave pendant 20-30 minutes, avec une légère pulsation après le remplissage d'eau et le lavage commence ensuite.

Bruits de fonctionnement normal

Les bruits suivants sont des bruits de fonctionnement normal de la laveuse :

- Bruit de tambour. Ceci est normal car les vêtements mouillés et lourds sont continuellement en mouvement dans la laveuse.
- Bruit d'air. Cela se produit lorsque le tambour de la laveuse tourne très rapidement et que l'air passe très rapidement à travers le tambour de la laveuse.
- Les cycles de lavage et rinçage commençant et finissant font aussi un bruit de « click ».

GUIDE DE NETTOYAGE ET ENTRETIEN

AVERTISSEMENT: Débranchez toujours votre appareil avant le nettoyage pour éviter un choc électrique. Ignorer cet avertissement peut provoquer la mort ou des blessures. Avant d'utiliser des produits de nettoyage, lisez toujours les instructions du fabricant et suivez-les et lisez les avertissements pour éviter des blessures et d'endommager le produit.

Nettoyage et maintenance

- Utilisez uniquement un chiffon humide ou savonneux pour nettoyer le tableau de commande.
- Afin d'éviter d'abîmer les finitions de la carrosserie nettoyez la carrosserie de la laveuse aussi souvent que nécessaire. Si vous renversez de l'adoucissant liquide/en poudre, de l'eau de javel ou du détergent sur la carrosserie nettoyez-la immédiatement car cela peut endommager les finitions.
- N'utilisez pas de produits abrasifs, produits chimiques très forts, de l'ammoniaque, de l'eau de javel, des détergents concentrés, des solvants ou des éponges en métal. Ils peuvent se dissoudre, endommager et/ou décolorer votre appareil.
- Retirez les épingles et autres objets tranchants des vêtements pour éviter de rayer les parois internes.
- Laisser le couvercle ouvert quand vous avez terminé le lavage permet à l'intérieur de la laveuse de sécher et évite les mauvaises odeurs.

Déménagement et vacances

- Fermez l'arrivée d'eau et déconnectez les tuyaux. Videz l'eau de tous les tuyaux. Cela empêchera la laveuse de s'abîmer à cause d'une fuite d'eau si les tuyaux se rompent accidentellement ou deviennent lâches.
- Débranchez la machine de la prise murale.
- Séchez la cuve de lavage. Si vous bougez la laveuse, débranchez le tuyau de vidange.
- Tournez complètement les pieds réglables dans le sens des aiguilles d'une montre.
- Déplacez et entreposez votre laveuse en position verticale uniquement.
- Afin d'éviter les moisissures laissez la porte ouverte pour que l'humidité à l'intérieur de la machine s'évapore.

Entreposage de votre appareil dans un environnement froid

- Cet appareil doit être placé à température ambiante.
- Si vous avez reçu cet appareil lorsqu'il gelait dehors, ne le faites pas fonctionner jusqu'à ce que l'appareil se soit réchauffé et ait atteint la température ambiante.
- N'installez pas et n'utilisez pas cet appareil dans un lieu où la température ambiante est inférieure au gel.

PROBLEMES ET SOLUTIONS

La laveuse ne fonctionne pas:

- Vérifiez si l'appareil est bien branché.
- Vérifiez si la tension de la prise murale est adéquate.
- Vérifiez si le disjoncteur a besoin d'être touché ou si un fusible doit être remplacé.
- Vérifiez si la laveuse est trop remplie. Remplissez-la de nouveau et redistribuez le linge afin d'équilibrer la machine.
- Vérifiez si le couvercle est ouvert. Vous devez peut-être fermer le couvercle correctement.
- La laveuse se met en pause dans certains cycles. Cela est normal en cycle délicat et en cycle lavage à la main, qui ont des périodes de trempage courtes où les vêtements sont trempés pendant peu de temps. Vous n'entendrez pas le fonctionnement de la laveuse pendant un court moment. Lorsque le trempage est terminé, la laveuse commencera automatiquement.

Problèmes d'eau:

- Il n'y a pas assez d'eau qui entre : Le robinet d'eau a peut-être besoin d'être tourné à fond. Les tuyaux d'eau peuvent être tordus ou emmêlés. Faites en sorte qu'ils soient bien droits et raides.
- La température de l'eau est incorrecte : Vérifiez la température de votre chauffe-eau. L'eau chaude a besoin d'être à une température d'au moins 120°F-140°F (49°C-60°C). Vérifiez que les tuyaux d'arrivée sont correctement raccordes (c'est-à-dire que le chaud est sur le chaud et le froid sur le froid).
- Fuites d'eau : C'est causé par une mauvaise installation du tuyau d'évacuation ou du tuyau de remplissage. Votre drain peut être bouché ou a une pression d'eau constante. Il faut peut-être que vous resserriez les tuyaux, vérifiez la plomberie ou appelez un plombier.
- L'eau ne s'écoule pas - C'est causé par une mauvaise installation du tuyau d'évacuation. Vous avez peut-être besoin de raccorder le tuyau d'évacuation correctement. Vérifiez la position du tuyau d'évacuation. Afin d'évacuer correctement, assurez-vous que le haut du tuyau d'écoulement est à moins de 4 pieds (1,2 m) du sol.

La laveuse fait du bruit :

- La laveuse peut avoir besoin d'être réinstallée. (Reportez-vous à la section installation.)
- La laveuse peut avoir besoin d'être rééquilibrée, car le linge à l'intérieur de la machine peut être placé de façon inégale.
- Les pièces de monnaie, les boutons ou d'autres objets lourds peuvent faire du bruit. (Lisez le Guide d'utilisation – Bruits de fonctionnement normal.)
- Un son de crissement : dû à un tube de lavage trop plein.
- Des bruits de vibration : dus à une mauvaise mise à niveau de la laveuse ou à une distribution inégale des vêtements dans le tube.

Problèmes avec les vêtements :

- Les vêtements sont trop froissés : Cela est dû au fait que les vêtements ont mal été mis dans la machine ou la machine a été trop remplie. Évitez de surcharger la machine et ressortez le linge et triez-le. Ne mélangez pas les vêtements lourds comme les vêtements de travail avec des vêtements légers comme des corsages, chemises et des articles délicats. Vous avez peut-être besoin de laver dans de l'eau chaude ou de l'eau froide.
- Les vêtements ont des résidus de savon : Le détergent n'a peut-être pas bien dissous dans l'eau. Vérifiez la température de l'eau. Utilisez moins de détergent.
- Il y a des taches sur vos vêtements : cela est dû à une utilisation incorrecte de l'assouplissant. Vous devez lire attentivement les instructions sur l'emballage et suivre les directions du fabricant concernant l'utilisation de l'assouplissant.
- Les vêtements sont jaunis ou ont une teinte grise : Cela est dû au fait de ne pas utiliser assez de détergent pour des grandes quantités de linge. Vous devez peut-être ajouter plus de détergent à votre linge.
- Les vêtements sont déchirés ou troués/sont abîmés : des objets tranchants comme des épingles et des boucles de ceinture ont été laissés dans le tube de lavage. Vous devez retirer les objets petits, lâches et tranchants. Fermez les fermetures éclair, les ceintures, les attaches en métal, etc. Vérifiez si vous avez utilisé de l'eau de javel non diluée. N'utilisez jamais de l'eau de javel non diluée pour laver.

GARANTIE LIMITÉE

Service à domicile

Garantie complète d'UN an
Pendant 12 mois à partir de la date d'achat de l'appareil, Haier réparera ou remplacera toute pièce, gratuitement dont le travail résultant d'un défaut de matériels ou de main d'œuvre.

Garantie limitée

Après un an à compter de la date d'achat, Haier fournira une pièce gratuitement, comme indiqué au-dessus, pour remplacer la pièce défectueuse ou la main d'œuvre. Haier est entièrement responsable du coût de la pièce. Tous les autres coûts tels que travail, transport, etc. sont à la charge du client.

De la deuxième à la cinquième année
Haier fournira le tube de lavage extérieur et les pièces d'assemblage relatives au tube extérieur si la pièce ne parvient pas à retenir l'eau.

De la deuxième à la septième année
Haier fournira le tube de lavage intérieur en acier inoxydable s'il est défectueux et s'il y a un problème de main d'œuvre.

Note : Cette garantie commence à la date d'achat de l'appareil et le reçu d'achat original doit être présenté au service agréé avant que les réparations de la garantie ne soient effectuées.

Exceptions : Garantie de l'appareil pour usage commercial ou location de l'appareil 90 jours pour la main-d'œuvre à partir de la date d'achat original
90 jours pour les pièces.
Il n'y a pas d'autres garanties.

Pour obtenir le service de garantie
Contactez votre centre de service agréé le plus proche. Tout service sera effectué par un centre de service agréé Haier. Pour le nom et numéro de téléphone le plus proche du centre de service agréé le plus proche veuillez appeler le 1-877-337-3639.
Avant d'appeler veuillez vous assurer d'avoir à votre disposition les informations suivantes :

Numéro du modèle et numéro de série de votre appareil. Le nom et l'adresse du revendeur ou vous avez acheté l'appareil et la date d'achat.

Une claire description du problème.
Une preuve d'achat (reçu/ticket de caisse)
Cette garantie couvre les appareils en Amérique continentale, Porto Rico et au Canada. Ce qui n'est pas couvert par cette garantie :

Le remplacement ou la réparation des fusibles, des disjoncteurs, l'installation électrique ou la plomberie du lieu d'utilisation de l'appareil.

Un produit dont le numéro de série original a été retiré ou altéré.

Tous frais de service qui ne sont pas spécifiquement identifiés comme des heures de service normales ou de zones de service normales.

Les dommages aux vêtements.

Les dommages causés lors du transport.

Les dommages dus à une mauvaise installation ou à une mauvaise maintenance de l'appareil.

Les dommages dus à une mauvaise utilisation, un accident du à un abus, un incendie, une inondation, ou des catastrophes naturelles.

Les dommages résultant d'une modification du produit, altération ou ajustement non autorisé par Haier.

Les ajustements des contrôles comme identifiés dans le guide d'utilisation.

Les tuyaux, les boutons, les bacs à peluches et tous les attachements, accessoires et les pièces jetables.

Le travail, le service de transport et les frais d'expédition pour le retrait et le remplacement des pièces défectueuses au-delà de la période initiale de 12 mois.
Les dommages dus à une utilisation autre que domestique.

Tout frais de transport et d'expédition.

CETTE GARANTIE LIMITÉE EST DONNÉE À LA PLACE DE TOUTE AUTRE GARANTIE EXPRIMÉE, OU IMPLICITE INCLUANT LES GARANTIES DE QUALITÉ MARCHANDE ET DE COMPATIBILITÉ À UNE FIN PARTICULIÈRE.

Le recours offert dans cette garantie est exclusif et est accordé à la place de tout autre.

Cette garantie ne couvre pas les dommages secondaires ou conséquents et donc les limitations ci-dessus peuvent ne pas s'appliquer pas à vous. Certains États n'autorisent pas les limitations sur la durée d'une garantie donc les limitations ci-dessus ne vous concernent peut-être pas.

Cette garantie vous donne des droits légaux et il se peut que vous ayez d'autres droits qui varient d'un État à l'autre.

Haier America
New York, NY 10018

INSTRUCCIONES DE SEGURIDAD IMPORTANTES

ADVERTENCIA. Para reducir el riesgo de incendio, descarga eléctrica o lesiones a las personas al usar el artefacto, siga las precauciones básicas, incluyendo las siguientes:

1. Lea todas las instrucciones antes de usar el artefacto.
2. Use este artefacto sólo con los propósitos para los que fue diseñado, según se describe en este manual para el usuario.
3. Esta lavadora debe ser instalada correctamente conforme a las instrucciones de instalación antes de utilizarla.
4. Desenchufe la lavadora antes de limpiarla.
5. Nunca desenchufe su lavadora jalando del cable de corriente. Siempre agarre con firmeza el enchufe y jale directamente del tomacorriente.
6. No accione la lavadora en presencia de humos explosivos.
7. No use esta lavadora con fines comerciales.
8. No manipule indebidamente los controles.
9. No permita que los niños jueguen arriba o dentro del artefacto. Es necesario supervisar con atención a los niños cuando el artefacto se utiliza cerca de ellos.
10. La lavadora debe contar con descarga a tierra, consulte las instrucciones de descarga a tierra en la página 46.
11. En determinadas condiciones, puede producirse gas hidrógeno en un sistema de agua caliente que no se ha usado durante 2 semanas o más. EL GAS HIDRÓGENO ES EXPLOSIVO. Si el sistema de agua caliente no se ha utilizado durante un período como el indicado, antes de usar la máquina lavadora abra los grifos de agua caliente y deje que el agua fluya por cada uno de ellos durante varios minutos. De esta manera se liberará el gas hidrógeno que pueda haberse acumulado. Como el gas es inflamable, no fume ni use una llama abierta durante este tiempo.
12. No lave artículos que han sido limpiados, lavados, remojados o manchados con gasolina, solventes para el lavado en seco u otras sustancias explosivas inflamables en el agua de lavador. Estas sustancias despiden vapores que pueden prenderse fuego o explotar.
13. No agregue gasolina, solventes para el lavado en seco, ni otras sustancias inflamables o explosivas al agua de lavado. Estas sustancias despiden vapores que pueden prenderse fuego o explotar.
14. Antes de que el artefacto quede fuera de servicio o sea descartado, quite la puerta.
15. No manipule el interior del artefacto si la tina o el agitador están en movimiento.
16. No instale ni guarde este artefacto en lugares en los que quede expuesto a las inclemencias del tiempo.
17. No repare o reemplace ninguna pieza del artefacto ni intente ningún tipo de reparación a menos que esté recomendado específicamente en las instrucciones de reparación para el usuario o en las instrucciones publicadas para la reparación de los usuarios, las cuales debe entender y debe tener la habilidad para llevarlas a cabo.

CONSERVE ESTAS INSTRUCCIONES

PELIGRO

Riesgo de que los niños queden atrapados. Antes de deshacerse de su lavadora vieja, saque la puerta para evitar que los niños puedan quedar atrapados fácilmente en el interior.

Gracias por usar nuestro producto Haier. Este manual fácil de usar le guiará para obtener el mejor uso posible de su lavadora.

Recuerde anotar los números de modelo y de serie. Se encuentran en una etiqueta en la parte posterior de la lavadora.

Número de modelo

Número de serie

Fecha de compra

Abroche su recibo al manual.
Lo necesitará para obtener el servicio de garantía.

INDICE

| | PAGE |
|---|-------|
| INSTRUCCIONES DE SEGURIDAD IMPORTANTES | 1 |
| CONEXIONES ELÉCTRICAS | 4 |
| INSTRUCCIONES DE INSTALACIÓN | 5-8 |
| Desembalaje de su lavadora | 6 |
| Cómo nivelar la lavadora..... | 6 |
| Pasos para la instalación..... | 7 |
| PIEZAS Y FUNCIONES | 9 |
| INSTRUCCIONES DE FUNCIONAMIENTO | 10-14 |
| Panel de control..... | 10 |
| Cargar la lavadora | 11 |
| Uso adecuado del detergente..... | 11 |
| Funcionamiento | 12 |
| Sonidos normales del funcionamiento..... | 14 |
| GUÍA DE CUIDADO Y LIMPIEZA | 14 |
| Limpieza y mantenimiento..... | 14 |
| Mudanzas y vacaciones | 14 |
| Guardado de su lavadora en ambientes fríos | 14 |
| DETECCIÓN Y SOLUCIÓN DE PROBLEMAS | 15 |
| GARATÍA LIMITADO | 17 |

CONEXIONES ELÉCTRICAS

Instrucciones para la conexión a tierra

Este artefacto debe tener conexión a tierra. En el caso de un cortocircuito eléctrico, la conexión a tierra reduce el riesgo de descarga eléctrica al proporcionar un cable de escape para la corriente eléctrica. Este artefacto está equipado con un cable que cuenta con conexión a tierra con un enchufe a tierra. El enchufe debe insertarse en un tomacorriente que se encuentre debidamente instalado y con conexión a tierra.



- El uso indebido del enchufe puede representar un riesgo de descarga eléctrica.
- Consulte a un electricista o personal de reparaciones calificado si no comprende completamente las instrucciones de puesta a tierra o si no está seguro de si el artefacto cuenta con la conexión a tierra apropiada.

Requisitos para la instalación eléctrica

- Este aparato debe enchufarse en un TOMACORRIENTE DE AL MENOS 15 AMPERES 110-120 VOLTIOS, 60 HZ CON CONEXIÓN A TIERRA.

NOTA: Cuando se cuenta con un tomacorriente estándar de pared de do agujeros, es responsabilidad y obligación personal del usuario re plazarlo por un tomacorriente de pared con tres agujeros con la adecuada conexión a tierra.

Cables de prolongación:



No se recomienda el uso de cables de prolongación.

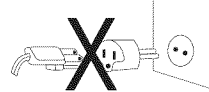
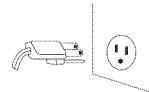

Cortes de energía

Ocasionalmente, puede haber cortes de energía debido a tormentas eléctricas u otras causas. Desenchufe el cable de alimentación del tomacorriente de corriente alterna cuando haya un corte de energía. Una vez que se restablezca la energía, vuelva a enchufar el cable de alimentación en el tomacorriente de corriente alterna. Si el corte se extiende durante un período prolongado, limpie la lavadora antes de utilizarla nuevamente.

INSTRUCCIONES DE INSTALACIÓN

| Accesorios que se incluyen | Cantidad |
|---|----------|
| 1. Hot & Cold water inlets, hoses. (Las arandelas planas en la manguera de entrada de agua vienen instaladas en cada una de las mangueras de entrada de la lavadora). | 2 |
| 2. Codo para la manguera de desagüe | 1 |
| 3. Abrazadera para la manguera de desagüe | 1 |
| 4. Manguera de desagüe | 1 |
| 5. Guía de uso y funcionamiento (no se muestra) | 1 |

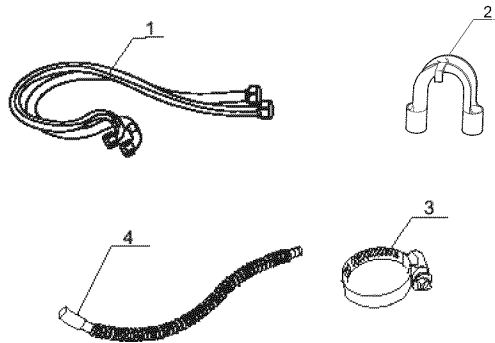

Desembalaje de su lavadora

- Quite todos los materiales de empaque. Esto incluye la base de espuma y toda la cinta adhesiva que sostiene los accesorios de la lavadora por dentro y por fuera.
- Abra la tapa superior para quitar la abrazadera del tambor. Jale para quitarla.
NOTA: Conserve la abrazadera del tambor. Vuelva a instalarla cuando deba mover la lavadora.
- Revise y quite los restos de embalaje, cinta o materiales impresos antes de usar la lavadora.

ADVERTENCIA: Para evitar riesgos de asfixia, mantenga la bolsa de plástico y los demás materiales de embalaje lejos de bebés y niños. No utilice esta bolsa en cunas, carritos ni corralitos. La bolsa plástica puede bloquear el aire que va a la nariz y la boca y no permite la respiración. Esta bolsa no es un juguete.

Cómo nivelar la lavadora

- La lavadora tiene 4 patas niveladoras ubicadas en las cuatro esquinas inferiores. Después de colocar correctamente la lavadora en su lugar definitivo, puede nivelarla.
- Las patas niveladoras pueden ajustarse girándolas hacia la izquierda para subir la lavadora y hacia la derecha para bajarla.

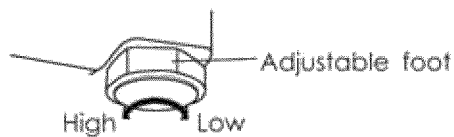

ADVERTENCIA: La nivelación de la lavadora es muy importante para evitar las vibraciones durante el centrifugado.

Pasos para la instalación

- Seleccione una ubicación adecuada para la lavadora en una superficie dura y pareja, lejos de la luz directa del sol y de las fuentes de calor, por ejemplo radiadores, zócalos radiantes, artefactos de cocina, etc. Cualquier desnivel en el piso debe ser corregido con las patas niveladoras ubicadas en las esquinas inferiores de la lavadora. La lavadora debe estar ubicada a temperatura ambiente. No debe colocar la lavadora en lugares donde la temperatura esté por debajo del punto de congelación.

Cómo instalar la lavadora

Lea atentamente las instrucciones para la instalación antes de la instalación.

Precaución: Si después de completar estos pasos aún no está seguro de que el artefacto haya sido instalado correctamente, póngase en contacto con un instalador calificado. Se recomienda que un técnico certificado instale la lavadora para asegurarse de que la misma esté instalada correctamente.

1. No utilice mangueras de entrada de agua que no tengan una arandela plana en un extremo. La arandela de la conexión debe ubicarse con firmeza. Las arandelas planas en la manguera de entrada de agua vienen instaladas en cada extremo de las mangueras de entrada de agua.

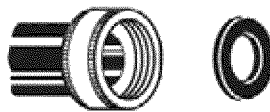

NOTA: Es probable que deba usar pinzas para ajustar la conexión. No ajuste demasiado, ya que se puede dañar la válvula.

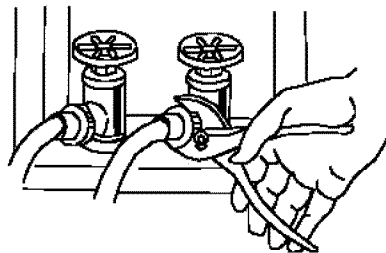

2. Conecte las mangueras de entrada de agua caliente y fría al grifo de agua caliente y fría.

Español

- 3. Conecte el otro extremo de las mangueras a la entrada respectiva de la lavadora ubicada en la parte posterior de la unidad.



NOTA: El agua caliente debe estar a una temperatura de al menos 120 °F – 140 °F. (49°C - 60°C) para que el jabón se disuelva y para evitar que queden restos de jabón en las prendas.

- 4. Con la abrazadera para la manguera de desagüe, una la manguera de desagüe a la unidad como se muestra a continuación. Instale el codo de la manguera de desagüe en la tubería de la manguera exterior de desagüe.

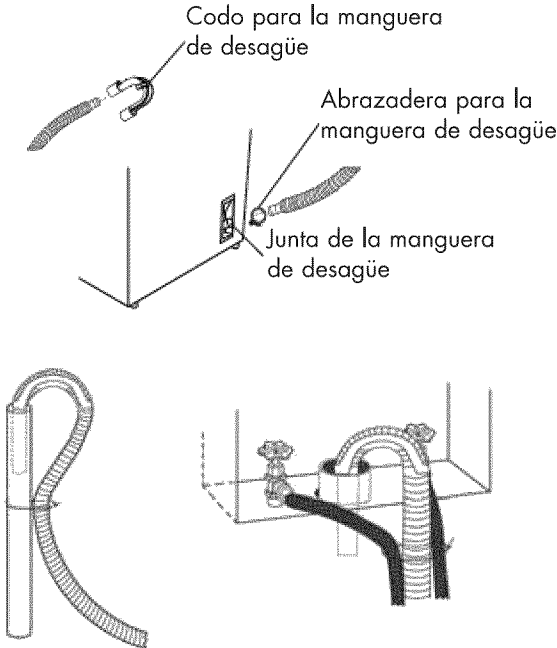

- 5. Enchufe la lavadora en un tomacorriente normal de 120 voltios ~ 60 Hz, 15 amperes.

PIEZAS Y FUNCIONES

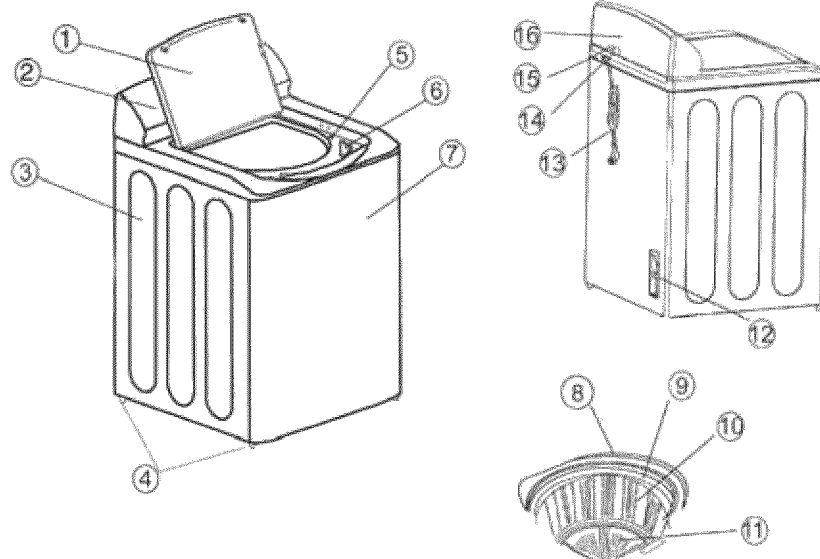

- | | |
|---|---|
| 1. Tapa superior | 10. Tina interior |
| 2. Panel de control | 11. Pulsador |
| 3. Gabinete | 12. Conexión de la manguera de desagüe |
| 4. Patas niveladoras (4) | 13. Cable de energía (120V/60Hz) |
| 5. Interruptor de seguridad de la puerta | 14. Válvula de entrada de agua fría |
| 6. Compartimiento para el blanqueador líquido | 15. Válvula de entrada de agua caliente |
| 7. Panel frontal | 16. Cubierta posterior |
| 8. Tapa externa de la tina | |
| 9. Aro para el equilibrio | |

INSTRUCCIONES DE FUNCIONAMIENTO

ADVERTENCIA: Para reducir el riesgo de incendio, descarga eléctrica o lesiones a las personas, lea las INSTRUCCIONES IMPORTANTES DE SEGURIDAD antes usar el artefacto

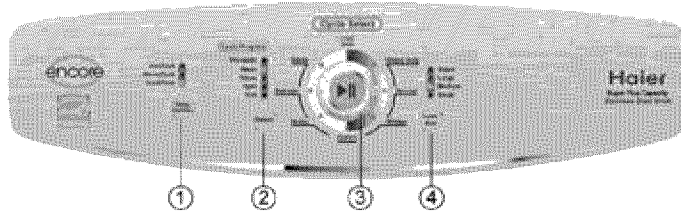

Temperatura de lavado / enjuague (1)

- Para seleccionar la temperatura de entrada de agua para el lavado y el enjuague. Esta selección puede variar según el ciclo elegido. No todas las selecciones están disponibles en todos los ciclos.

Selección (2)

- Aquí, en determinados ciclos, el proceso de lavado puede cambiarse según sus necesidades. Esto también muestra el proceso del ciclo de la carga de lavado.

Cycles (3)

- Lavado profundo (Heavy Duty) - Use este ciclo para lavar prendas resistentes y muy manchadas. Este ciclo también puede usarse para lavar toallas, vestimenta deportiva, ropa de niños, etc.
- Normal – Use este ciclo para lavar cargas de algodón con suciedad normal y géneros mezclados.
- Prendas blancas (Whites) – Use este ciclo para lavar prendas blancas y de color claro.
- Colores (Colors) – Use este ciclo para lavar telas naturales no muy manchadas, oscuras o muy teñidas, como algodón que pueda perder el teñido.
- Prendas voluminosas (Bulky) - Use este ciclo para lavar artículos grandes, tales como edredones, bolsas de dormir y mantas.
- Delicado (Delicate) - Use este ciclo para lavar las prendas no muy sucias y delicadas que necesiten un lavado suave.
- Rápido (Quick) - Use este ciclo para lavar cargas pequeñas y no muy sucias que se necesiten rápidamente.

Tamaño de la carga (nivel del agua) (4)

- Se puede fijar el tamaño de la carga al comienzo del lavado o en pausa.
- Durante el Prelavado, Lavado o Enjuague, presione este botón para volver a llenar de agua manualmente.

Suelte para que se detenga el agua. La función se desactiva automáticamente cuando el agua llega al nivel de protección contra desbordes.

| Configuraciones de ciclo prefijadas | | |
|-------------------------------------|---------------------|-----------------------------|
| Ciclos | Tiempo (en minutos) | Lavado/enjuague Temperatura |
| Lavado profundo | 65 | Tibia/Fr* |
| Normal | 44 | Tibia/Fr** |
| Prendas blancas | 63 | Caliente/Fr* |
| Colores | 36 | Fr**/Fr |
| Voluminoso | 35 | Tibia/Fr** |
| Prendas delicadas | 37 | Tibia/Fr* |
| Rápido (Quick) | 32 | Tibia/Fr* |

Cargar la lavadora

- Cargue cada prenda sin apretar.
- Separe las prendas blancas de las de color. Separe las telas pesadas de las livianas.
- Revise con cuidado todos los bolsillos y dobladillos en busca de elementos pequeños. Éstos pueden deslizarse fácilmente dentro de la tina y dañarla.
- Trate con anterioridad las manchas y las áreas con mayor suciedad para lograr mejores resultados.
- No sobrecargue su lavadora. (No cargue más de 18 libras.)
- Cuando coloque prendas mojadas, mantenga el nivel de agua lo suficientemente alto como para que puedan flotar fácilmente.
- Cierre la puerta correctamente después de cargar las prendas. Si deja la tapa subida, la lavadora no comenzará a funcionar.

Uso adecuado del detergente

- Es conveniente agregar el detergente al agua antes de introducir la ropa para que éste pueda funcionar con eficacia en las prendas.
- Se recomienda el uso de detergente de alta eficiencia para el lavado.

NOTA: Puede usar más o menos detergente según el tamaño de la carga, el tipo de agua de la zona en la que vive, que puede ser blanda o dura, y la suciedad de las prendas.

Compartimiento para el blanqueador

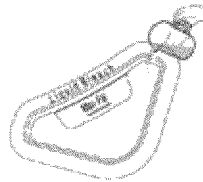

- El compartimiento para el blanqueador está ubicado en el extremo delantero debajo de la puerta de carga.
- Vierta la cantidad recomendada de blanqueador en el compartimiento durante el primer ciclo de lavado.

NOTA: Use sólo blanqueador líquido en el compartimiento.

ADVERTENCIA:

- Tenga cuidado de no derramar blanqueador sin diluir en el gabinete de la lavadora o sobre las prendas. Como es un químico fuerte, puede arruinar sus prendas o la terminación de la lavadora si no está diluido correctamente.
- Consulte el cuadro del fabricante en el envase del producto para conocer el uso recomendado del líquido o polvo blanqueador.

Funcionamiento

1. Encienda el suministro de energía

2. Selección de ciclos

- Cuando se enciende la lavadora, gire el dial de los ciclos hasta el programa deseado.

3. Selección

- En determinados ciclos, el proceso de lavado puede cambiarse según sus necesidades.

NOTA:

El centrifugado comenzará después de un tiempo incluso si no hay agua en la tina. No utilice el proceso de prelavado para los artículos de lana. Las prendas que probablemente destiñan deben lavarse separadamente.

| Veces que se oprime Selección Lavado profundo y Prendas blancas | Selección elegida | Usos | Operación (el indicador de encendido indica que el proceso está en funcionamiento) | Veces que se oprime Selección de ciclo (Normal, Colores, Prendas voluminosas, Delicado y Rápido) |
|---|--|--|--|--|
| 0 | Prelavado, lavado, enjuague, centrifugado | En el caso de las prendas muy sucias, puños y cuellos de camisas, primero realice el prelavado y luego el lavado | <input type="checkbox"/> Prelavado <input type="checkbox"/> lavado <input type="checkbox"/> enjuague <input type="checkbox"/> centrifugado | 5 |
| 1 | Lavado, enjuague, centrifugado | Prendas de uso diario que deban lavarse, enjuagarse y centrifugarse | <input checked="" type="checkbox"/> Prelavado <input type="checkbox"/> lavado <input type="checkbox"/> enjuague <input type="checkbox"/> centrifugado | 0 |
| 2 | Lavado (el agua del lavado queda en la tina) | Se usa varias veces el agua de lavado | <input checked="" type="checkbox"/> Prelavado <input type="checkbox"/> lavado <input checked="" type="checkbox"/> enjuague <input checked="" type="checkbox"/> centrifugado | 1 |
| 3 | Lavado, enjuague (el agua del enjuague queda en la tina) | Se usa varias veces el agua del enjuague | <input checked="" type="checkbox"/> Prelavado <input type="checkbox"/> lavado <input type="checkbox"/> enjuague <input checked="" type="checkbox"/> centrifugado | 2 |
| 4 | Enjuague, centrifugado | Cuando es necesario enjuagar y centrifugar después de lavar a mano | <input checked="" type="checkbox"/> Prelavado <input checked="" type="checkbox"/> lavado <input type="checkbox"/> enjuague <input type="checkbox"/> centrifugado | 3 |
| 5 | Centrifugado (para centrifugar después de escurrir) | Cuando sólo es necesario centrifugar después de lavar a mano (primero se escurre y después se centrifuga) | <input checked="" type="checkbox"/> Prelavado <input checked="" type="checkbox"/> lavado <input checked="" type="checkbox"/> enjuague <input type="checkbox"/> centrifugado | 4 |

Nota: Cuando se selecciona el ciclo rápido, sólo puede cambiarse el tamaño de la carga

4. Tamaño de la carga (nivel del agua)

- Después de la selección del ciclo de lavado, presione el botón del nivel de agua para seleccionar el nivel de agua apropiado para lavar.

5. Temperatura de lavado/enjuague

- Presione este botón para cambiar la selección según las prendas que introdujo en la lavadora.

6. Comenzar/Pausa

- Presione este botón cuando desee que se encienda la máquina.
- Durante el funcionamiento, presione este botón para hacer una pausa, y vuelva a presionarlo para reanudar el funcionamiento.

NOTA: La máquina se detendrá si se abre la tapa superior, excepto durante el llenado de agua o el desagüe.

NOTA: La duración total puede verse afectada por el tiempo que lleva la entrada y el desagüe del agua. También puede verse afectada por la presión del agua. Los programas Normal, Profundo y Prendas Blancas pueden combinar el proceso de prelavado durante el cual la máquina lavadora primero realiza el prelavado durante aproximadamente 20 ó 30 minutos con una leve pulsación después de que se llena de agua, y luego comienza el lavado.

Sonidos normales del funcionamiento

Los siguientes sonidos se escuchan normalmente durante el funcionamiento de la lavadora:

- Sonidos de golpes: Esto es normal cuando se sacudan de manera continua la prendas completamente mojadas dentro de la lavadora.
- Ruido similar a una ráfaga de aire: Esto sucede cuando la tina de la lavadora gira a muchas RPM (revoluciones por minuto).
- Cuando se encienden y se apagan los ciclos de Lavado y Enjuague también se oyen sonidos similares a un clic.

GUÍA DE CUIDADO Y LIMPIEZA

Advertencia: Desenchufe siempre la lavadora antes de limpiarla para evitar descargas eléctricas. Ignorar esta advertencia puede ocasionar lesiones personales o la muerte. Antes de utilizar productos de limpieza, lea y siga siempre las instrucciones del fabricante así como también las advertencias para evitar lesiones personales y daños al producto.

Limpieza y mantenimiento

- Use solamente un paño húmedo o enjabonado para limpiar el panel de control.
- Para evitar cualquier daño al acabado del gabinete, límpielo con un paño según sea necesario. Si se derrama suavizante líquido o en polvo, blanqueador o detergente sobre el gabinete, límpielo con un paño inmediatamente ya que se podría dañar el acabado.
- No use abrasivos, productos químicos fuertes, amoníaco, blanqueador con cloro, detergente concentrado, solventes o esponjas de metal texturizado. Algunos de estos productos químicos pueden disolver, dañar o desteñir la lavadora.
- Quite alfileres y demás objetos puntiagudos de la ropa para evitar que las piezas internas se rayen.
- Deje la tapa abierta después de que termine de lavar para permitir que la parte interior de la lavadora se seque y así evitar los malos olores.

Mudanzas y vacaciones

- Cierre los grifos de agua y desconecte las mangueras. Elimine el agua de todas las mangueras. De esta manera evitará el daño ocasionado por las pérdidas de agua si las mangueras se rompen o se aflojan accidentalmente.
- Desconecte el enchufe eléctrico.
- Seque la tina interior de lavado. Si va a cambiar la lavadora de lugar, desconecte la manguera de desagüe.
- Gire completamente las patas niveladoras hacia la derecha.
- Sólo mueva y guarde la lavadora en posición vertical.
- Para evitar el moho y la humedad, deje la tapa abierta para que la humedad del interior del artefacto se evapore.

Guardado de su lavadora en ambientes fríos

- La lavadora debe estar a temperatura ambiente.
- Si recibe esta lavadora cuando la temperatura exterior está bajo el punto de congelación, no la accione hasta que se haya calentado a temperatura ambiente.
- No instale la lavadora ni la ponga en funcionamiento en lugares donde la temperatura ambiente está por debajo del punto de congelación.

DETECCIÓN Y SOLUCIÓN DE PROBLEMAS

La lavadora no funciona

- Compruebe que el aparato esté conectado.
- Controle que el tomacorriente de la pared tenga el voltaje adecuado.
- Controle si es necesario reiniciar el interruptor automático o si es necesario cambiar el fusible.
- Controle que la lavadora no esté sobrecargada: Es probable que tenga que volver a balancear la carga y volver a distribuir la ropa.
- Controle que la tapa no esté abierta. Es probable que deba cerrar la tapa correctamente.
- La lavadora se detiene en algunos ciclos. Es normal en el ciclo Delicado, que tiene un período corto de remojo, en el que las prendas se remojan durante un lapso corto. No oír el funcionamiento de la lavadora durante ese período. Cuando se termina el tiempo de remojo, comienza automáticamente.

Problemas con el agua

- No sale suficiente agua: Puede ser que necesite abrir por completo el grifo del agua. Las mangueras de agua pueden estar enredadas. Estire la manguera. Verifique el nivel de agua seleccionado, es probable que deba reajustarlo.
- La temperatura del agua no es la correcta: Controle la temperatura del dispositivo para calentar el agua. El agua caliente debe estar a una temperatura de al menos 120 °F – 140 °F (49 °C – 60 °C). Asegúrese de que las mangueras de entrada estén conectadas correctamente. (la caliente con la caliente y la fría con la fría).
- Pérdidas de agua: Esto se debe a la instalación incorrecta de la manguera de desagüe o la manguera de llenado. El desagüe de su hogar puede estar tapado o tener presión de agua constante. Es probable que tenga que ajustar las mangueras, revisar las tuberías o llamar al fontanero.
- No se produce el desagüe: Esto se debe a la instalación incorrecta de la manguera de desagüe. Es probable que deba conectar la manguera de desagüe correctamente. Revise la posición de la manguera de desagüe. Para que el desagüe sea correcto, asegúrese de que la parte superior de la salida del desagüe esté a menos de 4 pies (1,2 m) por sobre el piso.

La lavadora está haciendo ruidos

- Es probable que sea necesario volver a instalar la lavadora. (Consulte la sección de instalación de la lavadora).
- Es probable que tenga que volver a balancear la carga de lavado, ya que puede estar distribuida en forma despareja.
- Es posible que el ruido sea ocasionado por monedas, botones u otros objetos pesados. (Lea la Guía de Funcionamiento – Sonidos de Operación Normales.)
- Sonidos de chirridos: Debido a la sobrecarga de la tina de lavado.
- Ruidos de vibración: Debido a la nivelación incorrecta de la lavadora en el piso y a la distribución despareja de la ropa en la tina.

Problemas con las prendas

- Las prendas están demasiado arrugadas: se debe a la clasificación incorrecta de la ropa, la sobrecarga y el lavado con agua muy caliente repetidas veces. Evite las sobrecargas y vuelva a clasificar la carga. No mezcle prendas pesadas como ropa de trabajo con prendas livianas como blusas, camisas livianas y otras prendas delicadas. Puede ser necesario lavar con agua tibia o fría.
- Quedan restos de jabón: Es probable que el detergente no se esté disolviendo en el agua. Revise la temperatura del agua o agregue detergente mientras la tina se llena de agua antes de cargar las prendas para evitar los restos de jabón en las prendas.
- Manchas en sus prendas: Se deben al uso incorrecto de suavizante para la ropa. Es probable que deba leer las instrucciones apropiadas del envase y cumplir las indicaciones correctas del fabricante para el uso del suavizante.
- Las prendas quedan grisáceas o amarillentas: esto se debe a que no se introduce suficiente detergente en las cargas grandes. Es probable que deba agregar más detergente a la carga.
- Las prendas resultan rasgadas o tienen agujeros; el desgaste es excesivo: esto se debe a los objetos puntiagudos, tales como alfileres y hebillas de cinturón. Debe sacar los objetos pequeños y puntiagudos que estén sueltos. Ajuste cinturones, cierres, broches de metal, etc. Controle que se esté utilizando blanqueador no diluido. Nunca agregue blanqueador no diluido al lavado.

GARANTÍA LIMITADO

Servicio técnico en el hogar

UN año entero de GARANTÍA

Durante 12 meses a partir de la fecha de la compra original, Haier reparará o cambiará sin cargo cualquier pieza que falle debido a un defecto en los materiales o en la realización, incluyendo la mano de obra.

Garantía limitada

Después de un año a partir de la fecha de compra minorista original, Haier proporcionará las piezas sin costo, como se indica a continuación, para reemplazar dicha pieza a causa de defectos en los materiales o en la realización. Haier es responsable solamente por el costo de la pieza. Los demás costos, tales como mano de obra, gastos por los viajes, etc., son responsabilidad del propietario.

Segundo a quinto año

Haier proporcionará la tina externa y las piezas relacionadas con el armado de la tina externa en el caso de que la pieza no retenga el agua.

Segundo a séptimo año

Haier proporcionará la tina interna de acero inoxidable si presentara defectos en el material o en la realización.

Nota: Esta garantía comienza el día de la compra del artículo. Se le debe presentar al representante de reparaciones autorizado el recibo original de la compra antes de realizarse las reparaciones cubiertas por la garantía.

Excepciones: Garantía en uso comercial o de alquiler

90 días desde la fecha original de compra para mano de obra

90 días desde la fecha original de compra para piezas

No se aplica ninguna otra garantía

Para servicios de garantía

Póngase en contacto con el centro de reparaciones autorizado más cercano. Todos los servicios deben ser realizados por el centro de reparaciones autorizado de Haier. Para saber el nombre y teléfono del centro de reparaciones autorizado más cercano llame al: 1-877-337-3639.

Antes de llamar, por favor tenga la siguiente información disponible:

Número de modelo y número de serie de su artefacto. El nombre y dirección de la tienda donde compró la unidad y la fecha de compra.

Una descripción clara del problema.

Un comprobante de compra (recibo de la venta).

Esta garantía cubre artefactos dentro de los Estados Unidos, Canadá y Puerto Rico. No se encuentran cubiertos por esta garantía: Cambio o reparación de fusibles, interruptores automáticos, cableado o tuberías del hogar. Un producto cuyo número de serie haya sido quitado o modificado. Los gastos por servicios que no se identifican específicamente como normales, tales como la zona normal de servicio o las horas normales. Los daños a las prendas. Los daños ocurridos durante el envío. Daños causados por instalación y mantenimiento incorrectos. Daños por mal uso, abuso, accidente, incendio, inundación o casos de fuerza mayor. Daños causados por otra reparación que no sea la brindada por un centro de reparaciones o vendedor autorizado de Haier. Daños causados por corriente, voltaje o suministro eléctricos incorrectos. Daños provocados por modificaciones, alteraciones o ajustes al producto no autorizados por Haier. El ajuste de los controles operados por el usuario tal como se identifica en el manual del usuario. Las mangueras, perillas, recipientes de pelusa y todos los complementos, accesorios y piezas descartables. Los gastos de mano de obra, transporte para la reparación y gastos de envío para la remoción y el reemplazo de piezas defectuosas después del período inicial de 12 meses. Daños causados por todo aquello que no sea el uso normal hogareño. Cualquier gasto de transporte o envío.

ESTA GARANTÍA LIMITADA SE OTORGA EN LUGAR DE CUALQUIER OTRA GARANTÍA, EXPRESADA O IMPLÍCITA INCLUYENDO LAS GARANTÍAS DE COMERCIABILIDAD E IDONEIDAD PARA UN FIN DETERMINADO.

El recurso provisto en esta garantía es exclusivo y otorgado en lugar de cualquier otro recurso.

Esta garantía no cubre daños fortuitos o consecuentes, de modo que las limitaciones descritas anteriormente pueden no aplicarse a su caso. Algunos estados no permiten limitaciones en cuanto a la duración de una garantía implícita, de modo que las limitaciones descritas anteriormente pueden no aplicarse a su caso.

Esta garantía le concede derechos legales específicos, y usted puede tener otros derechos, que varían de un estado a otro.

Haier America,
Nueva York, NY 10018

IMPORTANT

Do Not Return This Product To The Store

If you have a problem with this product, please contact the "Haier Customer Satisfaction Center" at 1-877-337-3639.

DATED PROOF OF PURCHASE REQUIRED FOR WARRANTY SERVICE

IMPORTANT

Ne pas Réexpédier ce Produit au Magasin

Pour tout problème concernant ce produit, veuillez contacter le service des consommateurs "Haier Customer Satisfaction Center" au 1-877-337-3639.

UNE PREUVE D'ACHAT DATEE EST REQUISE POUR BENEFICIER DE LA GARANTIE.

IMPORTANTE

No regrese este producto a la tienda

Si tiene algún problema con este producto, por favor contacte el "Centro de Servicio al Consumidor de Haier" al 1-877-337-3639 (Válido solo en E.U.A).

NECESITA UNA PRUEBA DE COMPRA FECHADA PARA EL SERVICIO DE LA GARANTIA

Made in China
Fabriqué en Chine
Hecho en China

Haier

Haier America
New York, NY 10018

Printed in China

GWT460AW
101208