



RF22**
RL22**

Refrigerator user manual

English

imagine the possibilities

Thank you for purchasing a Samsung product.
To receive more complete service or accessory parts,
please register your product at or contact

www.samsung.com/register
1-800-SAMSUNG (726-7864)



Free Standing Appliance













safety information

SAFETY INFORMATION

- Before operating the appliance, please read this manual thoroughly and retain it for your reference.
- Use this appliance only for its intended purpose as described in this instruction manual. This appliance is not intended for use by persons (including children) with reduced physical, sensory or mental capabilities, or lack of experience and knowledge, unless they have been given supervision or instruction concerning use of the appliance by a person responsible for their safety.
- Warnings and Important Safety Instructions in this manual do not cover all possible conditions and situations that may occur. It is your responsibility to use common sense, caution, and care when installing, maintaining, and operating your appliance.
- Because these following operating instructions cover various models, the characteristics of your refrigerator may differ slightly from those described in this manual. R600a or R134a is used as a refrigerant. Check the compressor label on the rear of the appliance or the rating label inside the fridge to see which refrigerant is used for your refrigerator. When this product contains flammable gas (Refrigerant R600a), contact your local authority in regard to safe disposal of this product.

Important safety symbols and precautions:

	Hazards or unsafe practices that may result in severe personal injury or death.
	Hazards or unsafe practices that may result in minor personal injury or property damage.
	Do NOT attempt.
	Do NOT disassemble.
	Do NOT touch.
	Follow directions carefully.
	Unplug the power plug from the wall socket.
	Make sure the refrigerator is grounded to prevent electric shock.

	Call the contact center for help.
	Note.

These warning signs are here to prevent injury to you and others.

Please follow them carefully.

After reading this section, keep it in a safe place for future reference.

SEVERE WARNING SIGNS FOR INSTALLATION

- Do not install the refrigerator in a damp place or place where it may come in contact with water.
- Deteriorated insulation of electrical parts may cause an electric shock or fire.
- Do not place this refrigerator in direct sunlight or expose to the heat from stoves, room heaters or other appliance.
- Do not plug several appliances into the same multiple power strip. The refrigerator should always be plugged into its own individual electrical outlet which has a voltage rating that matches the voltage listed on the refrigerator's rating plate.
- This provides the best performance and also prevents overloading house wiring circuits, which could cause a fire hazard from overheated wires.
- If the wall socket is loose, do not insert the power plug.
- There is a risk of electric shock of fire.
- Do not use a cord that shows cracks or abrasion damage along its length or at either end.
- Do not bend the power cord excessively or place heavy articles on it.
- Do not twist or tie the power cord.
- Do not hook the power cord over a metal object, place a heavy object on the power cord, insert the power cord between objects, or push the power cord into the space behind the appliance.
- When moving the refrigerator, be careful not to roll over or damage the power cord
- This may result in an electric shock or fire.

- Never unplug your refrigerator by pulling on the power cord. Always grip plug firmly and pull straight out from the outlet.
- Damage to the cord may cause a short-circuit, fire and/or electric shock.
- Do not use aerosols near the refrigerator.
- Aerosols used near the refrigerator may cause an explosion or fire.
- Do not install this appliance near a heater, inflammable material.
- Do not install this appliance in a humid, oily or dusty location, in a location exposed to direct sunlight and water (rain drops).
- Do not install this appliance in a location where gas may leak.
- This may result in an electric shock or fire.
- This appliance must be properly grounded. Do not ground the appliance to a gas pipe, plastic water pipe, or telephone line.
- You must ground the refrigerator to prevent any power leakages or electric shocks caused by current leakage from the refrigerator.
- This may result in an electric shock, fire, explosion, or problems with the product.
- Never plug the power cord into a socket that is not grounded correctly and make sure that it is in accordance with local and national codes. This appliance should be positioned in such a way that it is accessible to the power plug.
- Failing to do so may result in an electric shock or fire due to electric leakage.



- This refrigerator must be properly installed and located in accordance with the manual before it is used.
- Connect the power plug in the proper position with the cord hanging down.
- If you connect the power plug upside down, the wire can get cut off and cause a fire or electric shock.
- When moving the refrigerator, be careful not to roll over or damage the power cord.
- This constitutes a fire hazard.
- Make sure that the power plug is not squashed or damaged by the back of the refrigerator.
- Keep the packing materials out of reach of children.
- There is a risk of death from suffocation if a child puts the packing materials on his or her head.
- The appliance must be positioned so that the plug is accessible after installation.

- You need to remove all the protective plastic film before you initially plug the product in.
- When disposing of this or other refrigerator/s, remove the door/door seals, door latch so that children or animals cannot become trapped inside. Children should be supervised to ensure that they do not enter and play with the appliance.
- If trapped inside, the child may become injury and suffocate to death.



- The refrigerator must be safely grounded.
- Always make sure that you have grounded the refrigerator before attempting to investigate or repair any part of the appliance. Power leakages can cause severe electric shock.
- Never use gas pipes, telephone lines or other potential lightning attractors as an electrical ground.
- Improper use of the grounding plug can result in a risk of electric shock. If it is necessary to use an extension cord, use only a 3-wire extension cord that has a 3-blade grounding plug and a 3-slot receptacle that will accept the plug on the appliance. The marked rating of the extension cord should be AC115-120 V, 10 A, or more. If a grounding adapter is used, make sure the receptacle box is fully grounded.
- If the products is equipped with the LED Lamp, do not disassemble Lamp Cover and LED Lamp by yourself.
- Please contact your service agent.
- Use only the LED Lamps provided by manufacturer or service agent.



- If the power cord is damaged, have it replaced immediately by the manufacturer or its service agent.



INSTALLATION CAUTIONS

- Allow sufficient space to install the refrigerator on a flat surface.
- If your refrigerator is not level, the internal cooling system may not work correctly.
- Keep the ventilation space in the appliance enclosure or mounting structure clear of obstruction.
- Allow the appliance to stand for 2 hours after installation.
- We recommend you have installed this refrigerator by a qualified technician or service

company.

- Failing to do so may result in an electric shock, fire, explosion, problems with the product, or injury.
- “WARNING - Improper use of the grounding plug can result in a risk of an electric shock.
- If it is necessary to use an extension cord, use only a 3-wire extension cord that has a 3-blade grounding plug and a 3-slot receptacle that will accept the plug on the appliance. The marked rating of the extension cord should be AC115-120 V, 10 A, or more. If a grounding adapter is used, make sure the receptacle box is fully grounded.
- Plug the power plug into the wall socket firmly. Do not use a damaged power plug, damaged power cord or loose wall socket.
- This may result in an electric shock or fire.
- Do not plug several appliances into the same multiple power board. The refrigerator should always be plugged into its own individual electrical outlet which has a voltage rating that matched the rating plate.
- This provides the best performance and also prevents overloading house wiring circuits, which could cause a fire hazard from overheated wires.
- Connect the power plug in proper position with the cord hanging down.
- - If you connect the power plug upside down, wire can get cut off and cause fire or electric shock.
- Do not pull or excessively bend the power cord.
- Do not twist or tie the power cord.
- Do not hook the power cord over a metal object, place a heavy object on the power cord, insert the power cord between objects, or push the power cord into the space behind the appliance.
- When moving the refrigerator, be careful not to roll over or damage the power cord
- This may result in an electric shock or fire.
- Do not install this appliance near a heater, inflammable material.
- Do not install this appliance in a humid, oily or dusty location, in a location exposed to direct sunlight and water (rain drops).
- Do not install this appliance in a location where gas may leak.
- This may result in an electric shock or fire.
- Do not attempt to repair, disassemble, or modify the appliance yourself.
- Do not use any fuse(such as cooper, steel wire,

etc.) other than the standard fuse.

- When repairing or reinstalling the appliance is required, contact your nearest service center.
- Failing to do so may result in an electric shock, fire, problems with the product, or injury.
- If any dust or water is in Refrigerator, pull out power plug and contact your Samsung Electronics service center.
- Otherwise there is a risk of fire.
- If gas leak is detected, avoid any naked flames or potential sources of ignition and air the room in which the appliance is standing for several minutes.



CRITICAL USAGE WARNINGS



- Do not insert the power plug with wet hands.
- Do not store articles on the top of the appliance.
- When you open or close the door, the articles may fall and cause personal injury and/or material damage.
- Do not put a container filled with water on the refrigerator.
- If spilled, there is a risk of fire or electric shock.
- Children should be supervised to ensure that they do not play with the appliance.
- Keep fingers out of “pinch point” areas; clearances between the doors and cabinet are necessarily small. Be careful when you open the doors when children are in the area.
- Do not let children hang on the door. If not, a serious injury may occur.
- There is a Risk of children entrapment. Do not let children enter inside the refrigerator.
- Never put fingers or other objects into the dispenser hole, ice chute and ice maker bucket.
- It may cause a personal injury or material damage.
- Do not use or place any substances sensitive to temperature such as inflammable sprays, inflammable objects, dry ice, medicine, or chemicals near or inside of the refrigerator.
- Do not keep volatile or inflammable objects or substances (benzene, thinner, propane gas, alcohol, ether, LP gas and other such products etc.) in the refrigerator.
- This refrigerator is for storing food only.
- This may result in fire or explosion.
- Do not store pharmaceuticals products, scientific materials or temperature-sensitive products in the refrigerator.

- Products that require strict temperature controls must not be stored in the refrigerator
- Do not place or use electrical appliance inside the refrigerator/freezer, unless they are of a type recommended by the manufacturer.
- If you smell pharmaceutical or smoke, pull out power plug immediately and contact your Samsung Electronics service center
- Do not let children go inside the refrigerator. Children could become trapped.
- Do not insert your hands into the bottom area under the appliance.
 - Any sharp edges may cause personal injury.
- Do not let children step on a drawer's cover.
 - The drawer may break and cause them to slip.
- Do not overfill the refrigerator with food.
 - When you open the door, an item may fall out and cause personal injury or material damage.
- Do not touch the inside walls of the freezer or products stored in the freezer with wet hands.
 - This may cause frostbite.
- Never put fingers or other objects into the water dispenser hole, ice chute, or ice maker bucket.
 - It may cause personal injury or material damage.
- Do not spray flammable gas near the refrigerator.
 - There is a risk of explosion or fire.
- Do not store volatile or flammable substances in the refrigerator.
 - The storage of benzene, thinner, alcohol, ether, LP gas and other such products may cause explosions.
- Do not store pharmaceutical products, scientific materials, or temperature sensitive products in the refrigerator.
 - Products that require strict temperature controls must not be stored in the refrigerator.
- Do not place or use an electrical appliance inside the refrigerator, unless it is of a type recommended by the manufacturer.
- Do not stand on top of the appliance or place objects (such as laundry, lighted candles, lighted cigarettes, dishes, chemicals, metal objects, etc.) on the appliance. This may result in an electric shock, fire, problems with the product, or injury. Do not put a container filled with water on the appliance.
 - If spilled, there is a risk of fire or electric shock.
- Do not use mechanical devices or any other means to accelerate the defrosting process, other than those recommended by the

manufacturer.

- Do not damage the refrigerant circuit.
- Do not spray volatile material such as insecticide onto the surface of the appliance.
 - As well as being harmful to humans, it may also result in an electric shock, fire or problems with the product.
- Never stare directly at the UV LED lamp for long periods of time.
 - This may result in eye strain due to the ultraviolet rays.
- Keep ventilation opening in the appliance enclosure or mounting structure clear of obstruction.
- The installation or any service of this appliance is recommended by a qualified technician or service company.
 - Failing to do so may result in an electric shock, fire, explosion, problems with the product, or injury.
- Do not touch the power plug with wet hands.
 - This may result in an electric shock.



- Do not disassemble or repair the refrigerator by yourself.
 - You run risk of causing a fire, malfunction and/or personal injury.
 - When the interior or exterior LED lamp has gone out, please contact your service agents.



- Children should be supervised to ensure that they do not play with the appliance.
 - Keep fingers out of "pinch point" areas : clearances between the doors and cabinet are necessarily small. Be careful when you open the doors when children are in the area. Do not let children hang on the door. If not, a serious injury may occur. Risk of children entrapment. Do not let children enter inside the refrigerator.
- Bottles should be stored tightly together so that they do not fall out.
- This product is intended only for the storage of food in a domestic environment.
- If a gas leak is detected, avoid any naked flames or potential sources of ignition and air the room in which the appliance is standing for several minutes.
 - Do not touch the appliance or power cord.
 - Do not use a ventilating fan.
 - A spark may result in explosion or fire.
- Use only the LED Lamps provided by manufacturer or service agents.



- If there are burning smells or smoke, pull out power plug immediately and contact your Samsung Electronics service center.
- If you experience difficulty when changing the light, contact a service agent.
- If the product is equipped with LED Lamps, do not disassemble the Lamp Cover and LED Lamp by yourself.
- Please contact your service agents.
- If any dust or water is in refrigerator, pull out the power plug and contact your Samsung Electronics service center.
- Otherwise there is a risk of fire.
- a) Allow the appliance to stand for 2 hours after installation.
- b) To get Best performance from the product,
 - 1) Do not place foods too closely in front of the vents at the rear of the appliance as it can obstruct free air circulation in the freezer compartment.
 - 2) Wrap the food up properly or place it in airtight containers before putting it into the fridge or freezer.
 - 3) Do not put any newly introduced food for freezing near to already existing food.
- c) Do not place glass or bottles or carbonated beverages into the freezer.
 - The container may freeze and break, and this may result in injury.
- d) Please observe maximum storage times and expiry dates of frozen goods.
- e) There is no need to disconnect the refrigerator from the power supply if you will be away for less than three weeks. But, Remove all the food if you are going away for the three weeks or more. Unplug the refrigerator and clean it, rinse and dry.



State of California Proposition 65 Warnings:

The California Safe Drinking Water and Toxic Enforcement Act requires the Governor of California to publish a list of substances known to the State of California to cause cancer, birth defects, or other reproductive harm, and requires businesses to warn of potential exposure to such substances. This product contains a chemical known to the State of California to cause cancer, birth defects, or other reproductive harm. This appliance can cause low-level exposure to some of the substances listed, including benzene, formaldehyde, and

carbon monoxide.



USAGE CAUTIONS



- Do not re-freeze frozen foods that have thawed completely. Do not place carbonated or fizzy drinks in the freezer compartment. Do not put bottles or glass containers in the freezer.
 - When the contents freeze, the glass may break and cause personal injury.
 - Use only the ice maker provided with the refrigerator. The water supply to this refrigerator must only be installed/connected by a suitably qualified person and connected to a potable water supply only. In order to operate the ice maker properly, water pressure of 20 ~ 125 psi is required. If you have a long vacation or business trip and won't use water or ice dispensers, close the water valve.
 - Otherwise, water leakage may occur.
 - Wipe excess moisture from the inside and leave the doors open.
 - Otherwise, odor and mold may develop.
 - Take out the right box in the refrigerator after removing the guard(LMF-RL22*)
-
- ★ • Service warranty and Modification.
 - Any changes or modifications performed by a 3rd party on this finished appliance are not covered under Samsung warranty service, nor can Samsung be responsible for safety issues that result from 3rd party modifications.
 - Do not block air holes.
 - If the air holes are blocked, especially with a plastic bag, the refrigerator can be over cooled. If this cooling period lasts too long, the water filter may break and cause water leakage.
 - If the refrigerator is disconnected from the power supply, you should wait for at least five minutes before plugging it back in.
 - If you have a long vacation planned or the refrigerator is not to be used for a long period of time, you must empty the refrigerator and pull out the power plug.
 - Letting the refrigerator run for a long time without using it can cause the insulation to deteriorate and may cause a fire.
 - Wipe excess moisture from the inside and leave the doors open. Otherwise, odor and mold may develop.
 - To get the best performance from the product:

- Do not place foods too close to the vents at the rear of the appliance as it can obstruct free air circulation in the refrigerator compartment.
- Wrap food up properly or place it in airtight containers before putting it into the refrigerator.
- Fill the water tank, ice tray, and water cubes only with potable water.



- If the product is flooded, make sure to contact your nearest service center.

- There is a risk of electric shock or fire.



CLEANING CAUTIONS



- Do not directly spray water on the inside or outside of the refrigerator.

- There is a risk of fire or electric shock.
- Do not use a hair dryer to dry the inside of the refrigerator. Do not place a lighted candle in the refrigerator to remove bad odors.
- This may result in an electric shock or fire.



- Remove any foreign matter or dust from the power plug pins. Do not use a wet or damp cloth when cleaning the plug.

- Otherwise, there is a risk of fire or electric shock.



- Unplug the refrigerator before cleaning or making repairs.

- Remove all foreign substances such as dust or water from the power plug terminals and contact points using a dry cloth on a regular basis.
- Unplug the power plug and clean it with a dry cloth.
- Failing to do so may result in an electric shock or fire.
- Before cleaning or performing maintenance, unplug the appliance from the wall socket.
- Failing to do so may result in an electric shock or fire.
- Do not clean the appliance by spraying water directly onto it.
- Do not use benzene, thinner or alcohol to clean the appliance.
- This may result in discoloration, deformation, damage, electric shock or fire.
- Do not spray inflammable gas near the refrigerator.
- There is a risk of explosion or fire.
- Install the appliance in a cool, dry room with

adequate ventilation.

- Ensure that it is not exposed to direct sunlight and never put it near a direct source of heat (radiator, for example).
- Never block any vents or grilles on the appliance. Allow warm food to cool down before placing it in the appliance.
- Put frozen food in the refrigerator to thaw. You can then use the low temperatures of the frozen products to cool food in the refrigerator.
- Do not keep the door of the appliance open for too long when putting food in or taking food out.
- The shorter time for which the door is open, the less ice will form in the freezer.
- Allow clearance to the right, left, back and top when installing.
- This will help reduce power consumption and keep your energy bills lower.
- In the event of a power failure, call the local office of your Electricity Company and ask how long it is going to last.
- Most power failures that are corrected in an hour or two will not affect your refrigerator temperatures. However, you should minimize the number of door openings while the power is off.
- But Should the power failure last more than 24hours, remove all frozen food.
- If the key is provided with refrigerator, the keys should be kept out of the reach of children and not be in the vicinity of the appliance.
- The appliance might not operate consistently (possibility of defrosting of contents or temperature becoming too warm in the frozen food compartment) when sited for an extended period of time below the cold end of the range of temperatures for which the refrigerating appliance is designed.
- Do not store food which goes bad easily at low temperature, such as bananas, melons.
- Your appliance is frost free, which means there is no need to manually defrost your appliance, as this will be carried out automatically.
- Temperature rise during defrosting can comply with ISO requirements. But If you want to prevent an undue rise in the temperature of the frozen food while defrosting the appliance, please wrap the frozen food up in several layers of newspaper.
- Any increase in temperature of frozen food during defrosting can shorten its storage life.
- Do not re-freeze frozen foods that have thawed

completely.

- Install the appliance in a cool, dry room with adequate ventilation.
- Ensure that it is not exposed to direct sunlight and never put it near a direct source of heat (radiator, for example).
- Never block any vents or grilles on the appliance. Allow warm food to cool down before placing it in the appliance.
- Put frozen food in the refrigerator to thaw. You can then use the low temperatures of the frozen products to cool food in the refrigerator.
- Do not keep the door of the appliance open for too long when putting food in or taking food out.
- The shorter time for which the door is open, the less ice will form in the freezer.
- Allow clearance to the right, left, back and top when installing.
- This will help reduce power consumption and keep your energy bills lower.
- To get the best energy efficiency of this product, please leave all shelves, drawers and baskets on their original position like as above illustration.
- Use only the ice maker provided with the refrigerator.
- The water supply to this refrigerator must only be installed/connected by a suitably qualified person and connected to a potable water supply only.
- In order to operate the ice maker properly, water pressure of 0.1 ~ 0.7 MPa is required.
- If you have a long vacation or business trip and won't use water or ice dispensers, close the water valve.
 - Otherwise, water leakage may occur.
- Wipe excess moisture from the inside and leave the doors open.
 - Otherwise, odor and mold may develop.
- Never stare directly at the UV LED lamp for long periods of time.
 - This may result in eye strain due to the ultraviolet rays.
- Do not allow babies or children go inside the drawer.
 - It can cause death from suffocation by entrapment or a personal injury.
- Do not sit on the Freezer door.
 - The door may be broken and cause a personal injury.
- To prevent children entrapment, you must reinstall the divider using provided screw after

cleaning or other actions if you removed the divider from the drawer.

- When you use this function the energy consumption of the refrigerator will increase.
- Remember to turn it off when you don't need it and return the freezer to your original temperature setting.

power freezing

- If you need to freeze large amount of food stuff, activate Power Freeze function at least 24 hours before.

CRITICAL DISPOSAL WARNINGS



- Risk of child entrapment. Before you throw away your old refrigerator or freezer:
 - Take off the doors.
 - Leave the shelves in place so that children may not easily climb inside.
- Please dispose of the packaging material for this product in an environmentally friendly manner.
- Ensure that none of the pipes on the back of the appliance are damaged prior to disposal.
- R600a or R134a is used as a refrigerant. Check the compressor label on the rear of the appliance or the rating label inside the fridge to see which refrigerant is used for your refrigerator. When this product contains flammable gas(Refrigerant R600a) contact your local authority in regard to safe disposal of this product.
- Cyclopentane used as an insulation blowing gas. The gases in insulation material require special disposal procedure. Please contact your local authorities in regard to the environmentally safe disposal of this product. Ensure that none of the pipes on the back of the appliances are damaged prior to disposal. The pipes shall be broken in the open space.
- Fill the water tank, ice tray, water cubes only with potable water
- R600a or R134a is used as a refrigerant. Check the compressor label on the rear of the appliance or the rating label inside the fridge to see which refrigerant is used for your refrigerator. If this product contains flammable gas (Refrigerant R600a), contact your local authority in regard to safe disposal of this product.
- When disposing of this refrigerator, remove the

door/door seals and door latch so that small children or animals cannot become trapped inside. Children should be supervised to ensure that they do not play with the appliance.

- Cyclopentane is used in the insulation. The gases in the insulation material require a special disposal procedure. Please contact your local authorities in regard to the environmentally safe disposal of this product. Ensure that none of the pipes on the back of the refrigerator are damaged prior to disposal.



Be careful that your fingers are not caught in.

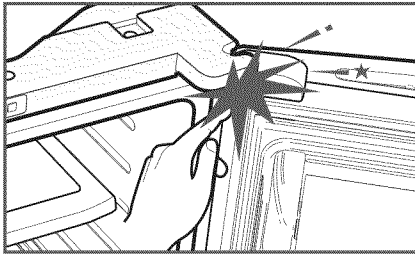

contents

SETTING UP YOUR FRENCH DOOR REFRIGERATOR	10
OPERATING YOUR FRENCH DOOR REFRIGERATOR	19
TROUBLESHOOTING	28
APPENDIX [HOW TO ASSEMBLY THE HANDLES]	31

Setting up your French Door Refrigerator

GETTING READY TO INSTALL THE REFRIGERATOR

Congratulations on your purchase of this Samsung French Door Refrigerator.

We hope you enjoy the state-of-art features and efficiencies that this new appliance offers.

Selecting the best location for the refrigerator

- A location with easy access to a water supply.
- A location without direct exposure to sunlight.
- A location with a leveled floor.
- A location with enough space for the refrigerator doors to open easily.
- A location that allows sufficient space to the right, left, back and top for air circulation.
- A location that allows you to move the refrigerator easily if it needs maintenance or service.

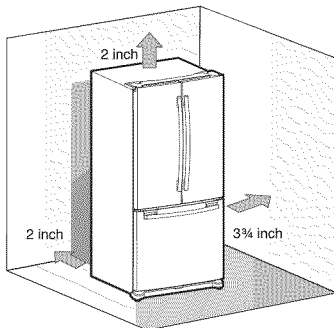

If the refrigerator does not have enough space, the internal cooling system may not work properly.

If your refrigerator has an ice maker, allow extra space at the back for the water line connections.

When you install the refrigerator next to a fixed wall, you need a minimum clearance of 3 3/4" (95 mm) between the refrigerator and wall to allow the door to swing open.

First thing! Make sure that you can easily move your refrigerator to its final location by measuring doorways (both width and height), thresholds, ceilings, stairways, etc.

The following chart details the exact height and depth of this Samsung French Door Refrigerator.

- Allow clearance to the right, left, back and top when installing. This will help reduce power consumption and keep your energy bills lower.
- Do not install the refrigerator where the temperature will go below 50 °F (10 °C).
- Do not locate the refrigerator where it may become wet.

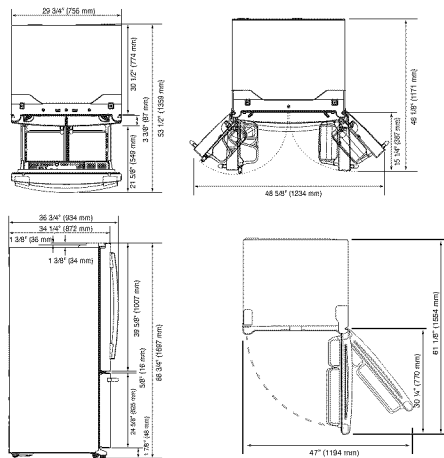

When moving your refrigerator

CAUTION To prevent floor damage, be sure the front adjusting legs are in the up position (above the floor). Refer to 'Adjusting the Level' in the manual (on page 15).

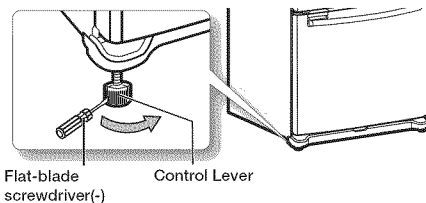

FLOORING

For proper installation, you must place this refrigerator on a level, hard surface that is the same height as the rest of the floor. This surface should be strong enough to support a fully loaded refrigerator, or approximately 286.6 lbs (130 kg).

To protect the finish of the flooring, cut a large section of the cardboard carton and place it under the refrigerator where you are working. When moving the refrigerator, you need to pull and push it straight forwards or back. Do not wiggle it from side to side.

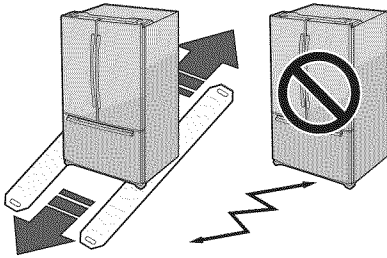

ACCESSORIES AND REQUIRED TOOLS

The following accessories are included with your refrigerator:

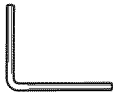

Hex wrench

Required Tools (Not provided)

You need the following tools to complete the installation of your refrigerator:

Phillips screwdriver(+)	Flat-blade screw driver(-)	Socket wrench (10 mm)
Pliers	Allen wrench (3/16") (5 mm)	

REMOVING THE REFRIGERATOR DOORS

Before removing the door/drawer, make sure you read the following items:

WARNING Disconnect power to the refrigerator before removing the door or drawer.



- Be careful not to drop, damage or scratch the door/drawer while removing them.
- Be careful not to get injured while removing the door/drawer.
- Reattach the door/drawer properly to avoid:
 - Moisture from air leakage.
 - Uneven door alignment.
 - Wasting energy due to improper door seal.

Disassembling the fridge door

WARNING Be careful not to drop and scratch the doors while removing the doors.

1. Remove the 3 screws holding down the top table and remove it.

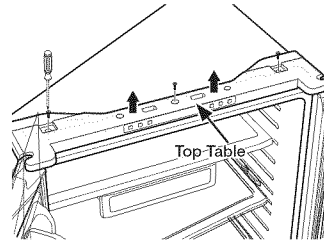

2. Disconnect electric wire on the top of the refrigerator.

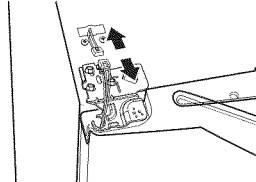

- Remove the 3 hex bolts that hold the hinge on the top of the refrigerator with the 10mm socket wrench.

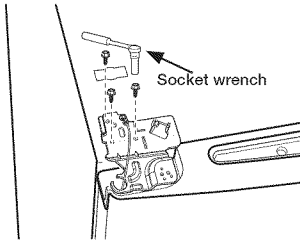

- Remove the screw that holds the ground wire with a philips screwdriver(+).

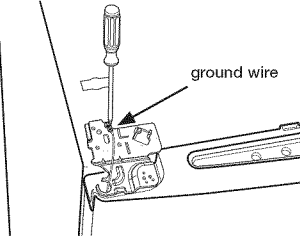

- Separate the hinge from the electric wire and ground wire as shown above.

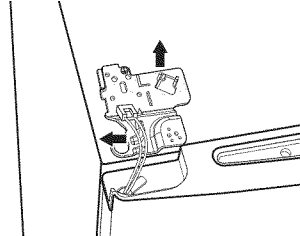

- Lift the door straight up to remove. Be careful not to drop and scratch the doors while removing them.

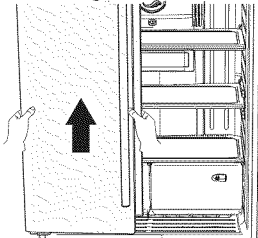

- Separate the cap on the middle hinge.

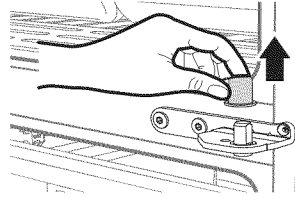

- Remove the screw attached to the left and right middle hinges with a philips screwdriver(+). Remove the 2 hex head bolts attached to the left and right middle hinges with an allen wrench(3/16").

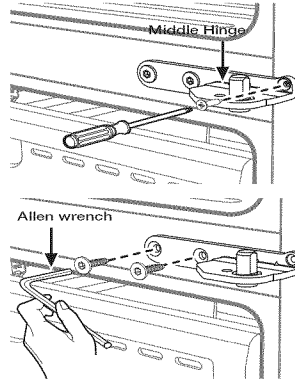

Disassembling the freezer door

- After opening the Freezer door, lift the drawer

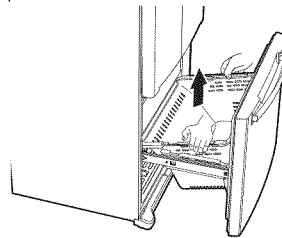

- Remove 4 hex head bolt from both sides with a socket wrench(10 mm)

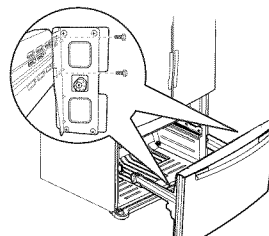

- Remove 4 hex head bolts from both sides with a socket wrench(10 mm).

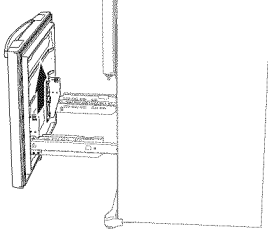

Reassembling the fridge door

- Insert and tighten the screw into the left and right middle hinges with a philips screwdriver(+).

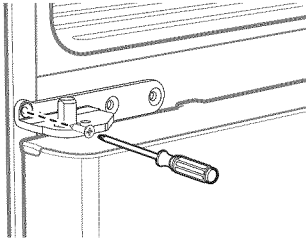

- Insert and tighten the 2 hex head bolts into the left and right middle hinges with an allen wrench(3/16").

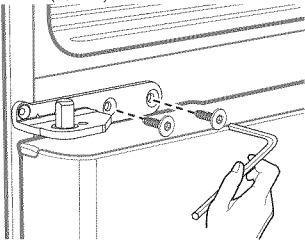

- Replace the middle hinge cap.

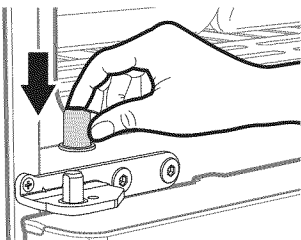

- Place the hole in the bottom of the left door over the middle hinge.

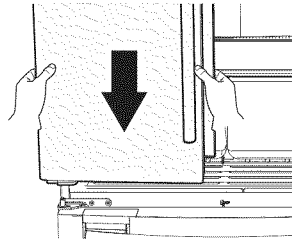

- Position the top table in place. Insert and tighten the 3 screws into the top table with a philips screwdriver(+).

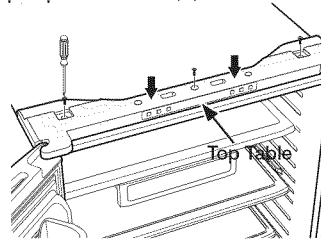

- Insert the left upper hinge shaft into the hole on the corner of the fridge door.

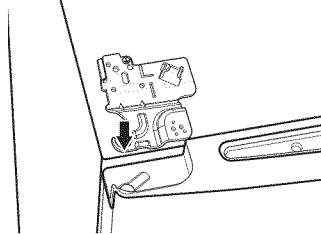

- Insert the upper hinges into the holes at the top of the door.

Insert and tighten the 3 hex head bolts into the left and right upper hinges with a socket wrench.

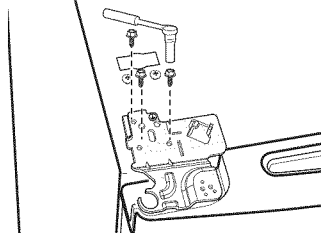

8. Insert and tighten the ground screw into the left and right upper hinges with a philips screwdriver(+).

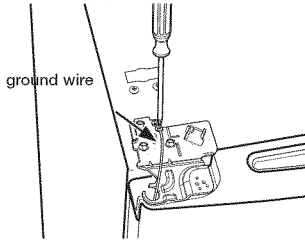

9. Connect the electronic wire on the top of the refrigerator.

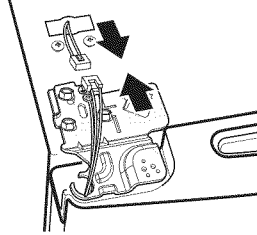

Reassembling the freezer door

1. Pull out the rails to the full length on each side of the cabinet evenly.

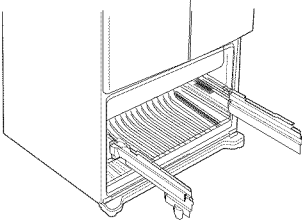

2. Hang the freezer door front onto open slot on the sides.

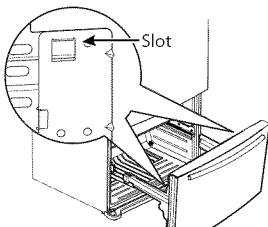

14_ setting up

3. With the 10mm wrench, reattach 4 bolts to connect the rail with the door.

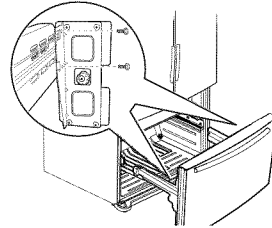

4. With the drawer pulled out fully, insert the drawer box into the rail system.

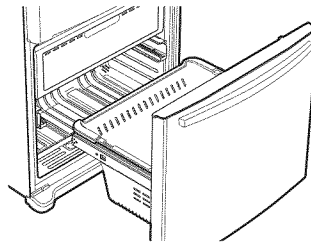

CAUTION Be careful not to scratch or dent the sliding rail by letting it strike the floor.

CAUTION Make sure that you mount the freezer basket in the right position when removing / installing the freezer door. Failing to do so may result in the door not opening or closing properly.

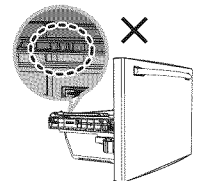
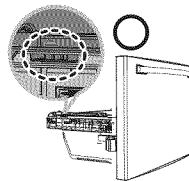
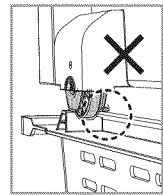
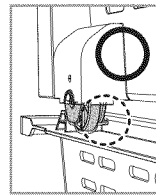

ADJUSTING THE LEVEL

Make sure the refrigerator is level so that you can make final adjustments. Use a level to test if the refrigerator is level both side to side and back to front. If the refrigerator is not level, it will not be possible to get the doors perfectly even, which may cause moisture condensation and increased energy bills. Below is an example of how to level the refrigerator if the left side of the refrigerator is lower than the right side.

How to adjust the level

1. Open the freezer drawer and remove the lower basket.
2. Insert a flat-blade screwdriver (-) into a notch on the left control lever, and turn it count clockwise to level the refrigerator. (You turn the lever clockwise to lower the refrigerator and counterclockwise to raise it.)

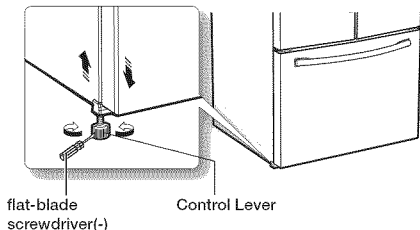

CAUTION Both control levers must be touching the floor to avoid possible personal injury or property damage because of tipping.

If the right side is lower, perform the same procedure, but with the right control lever.

It is difficult to remove the cover leg front from the refrigerator, so we do not recommend making small adjustments with the control lever. Instead, refer to the next page for the best way to make minor adjustments to the doors.

MAKING MINOR ADJUSTMENTS BETWEEN DOORS

Remember, a leveled refrigerator is necessary for getting the doors perfectly even. If you need help, review the previous section on leveling the refrigerator.

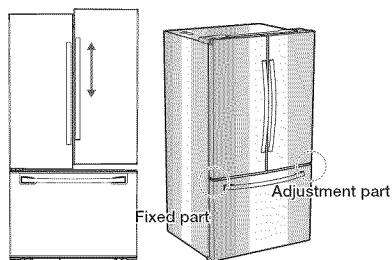

The left door is fixed. To make minor adjustments between doors, adjust only the right door.

1. Pull out the freezer drawer (1), then you can see the lower hinge (2).
2. Insert the supplied allen wrench (3/16") (3) into the shaft (4) of the lower hinge.
3. Please adjust the height by turning the hex wrench (3) clockwise (DOWN) or counterclockwise (UP).

When you turn the hex wrench counterclockwise (UP), the door will move up.

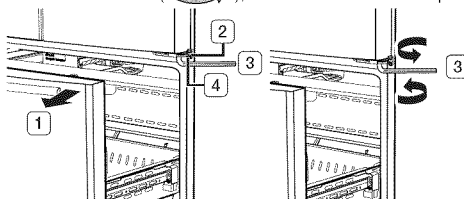

INSTALLATION OF THE WATER LINE

Before You Install the water line

- The water line installation is not warranted by the refrigerator manufacturer. So before you install the water line, read the whole steps for installing and follow these instructions carefully to minimize the risk of expensive water damage.
- Banging pipes (water banging in the pipes) in house plumbing can cause damage to fridge parts and lead to water leakage or flooding. Call a qualified plumber to correct the problem before installing the water supply line to the fridge.
- To prevent burns and product damage, do not hook up the water line to the hot water line.
- Do not install the water line in areas where temperatures fall below freezing.
- When using any electrical device (such as a power drill) during installation, be sure the device is insulated or wired in a manner to prevent electric shock.
- All installations must be in accordance with local plumbing code requirements.
-  Water line Kit and water filter are not covered by Samsung's Warranty. The manufacturer (or dealer, installer) of them is responsible for any defects and all the loss caused by water filter & water line kit.
- The filter should be replaced according to manufacturer (or dealer)'s instruction.
- To order additional water filters, please contact the manufacturer (or dealer) of the filter.

Using the water filter (not provided)

Connecting to water supply line

- Shut off the main water supply line and turn the Ice maker to the off position.
- Locate the nearest cold drinking water line.
- Follow the instructions in the water filter installation kit.
- After connecting the water supply line to the Cartridge Holder inlet and installing the Filter Cartridge (insert plastic line in fully).

- Turn on water supply and Flush 3 gallons through filter before use (flush approximately 6 minutes)

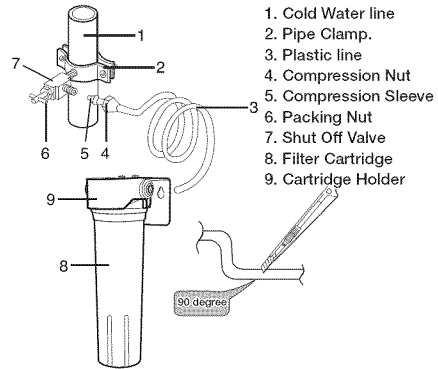

-  The water filter must be installed outside the refrigerator. It is not provided with your new refrigerator. The filter cartridge (8) and holder (9) kit can be purchased from the retailer where you purchased this refrigerator.
- Do not use copper line.
- Cut the tubing, making sure the ends are square and clean.

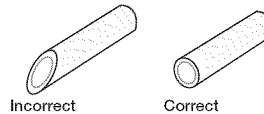

There are several items that you need to purchase to complete this connection. You may find these items sold as a kit at your local hardware store.

Use Copper Tubing	Use Plastic Tubing
<ul style="list-style-type: none"> • ¼" copper tubing • ¼" compression nut (1pc) • Ferrule (2pc) 	<ul style="list-style-type: none"> • ¼" plastic tubing → Molded end(Bulb) • ¼" compression nut (1pc)

Connect the water line to the fridge

- Connect the plastic line on the back of your fridge to the cartridge holder outlet (fully insert the plastic line to the cartridge holder outlet).
- Insert plastic clip to the cartridge holder inlet and outlet.
- Turn water on and check for any leakage.

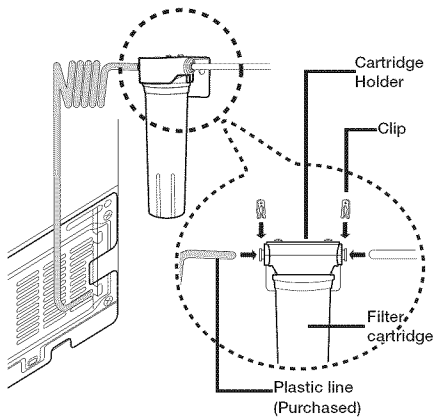

You can purchase the necessary filter cartridge at the retailer where you purchased this refrigerator.

- Water line must be connected to drinkable water only
- When pushing the Refrigerator back, make sure you don't roll over the power cord or water line (Icemaker supply line)

To use without the water filter

Connecting to the water supply line

- Shut off the main water supply line and turn the Ice maker to the off position.
- Locate the nearest cold water drinking line.

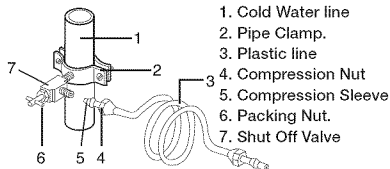

Connect the water line to the fridge

1. Slip the compression nut through the plastic tubing.
2. After inserting the compression nut into plastic tubing, tighten the compression nut onto 1/4" compression fitting (Purchased).

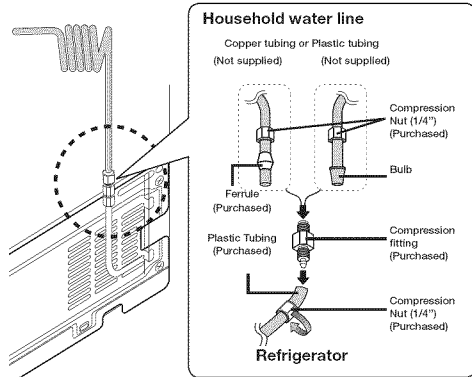

Do not overtighten the compression nut.

- Using Copper Tubing
 - Slip the compression nut and ferrule on copper tubing as shown.
- Using Plastic Tubing
 - Insert the molded end (Bulb) of the plastic tubing into the compression fitting.



Do not use without the molded end (Bulb) of the plastic tubing.

3. Tighten the compression nut onto the compression fitting.

4. Turn water on and check for any leakage.



You can purchase the necessary filter cartridge at the retailer where you purchased this refrigerator.

- Water line must be connected to drinkable water only.
- When pushing the Refrigerator back, make sure you don't roll over the power cord or water line (Icemaker supply line).

 Do not use without the molded end (Bulb) CAUTION of the plastic tubing (**B**).

1. Tighten the compression nut (**B**) onto the compression fitting.
Do not over-tighten the compression nut (**B**) .
2. Turn water on and check for any leakage. If you find water drops or leakage in the connection areas, turn off the main water supply. Check the connections and, if necessary, tighten.
3. Flush 1 gallon of water through the filter before drinking or using the water from the refrigerator. (Flush approximately 6 minutes.) To flush, press a large glass or cup against the water dispenser lever. Fill the glass, empty it into the kitchen sink after it is filled, and then repeat.
4. After you turn on the refrigerator, let the ice maker make ice for 1 to 2 days. Over that period of time, throw out the first 1 or 2 buckets of ice the freezer makes to ensure all impurities have been removed from the water line.

 Only connect the water line to a drinkable water source.

If you have to repair or disassemble the water line, cut off 1/4" of the plastic tubing to make sure you get a snug, leak-free connection.

COMPLETING THE SET UP

Now that you have your new refrigerator installed in place, you are ready to set up and enjoy the features and functions of the appliance.

By completing the following steps, your refrigerator should be fully operational.

1. Make sure your refrigerator is in an appropriate location with reasonable clearance between it and the wall. Refer to installation instructions in this manual.
2. Once the refrigerator is plugged in, make sure the interior light comes on when you open the doors.
3. Set the Temperature control to the coldest temperature and wait for an hour. The freezer will get slightly chilled and the motor will run smoothly. Reset the refrigerator and freezer to the temperatures you want.
4. After you plug the refrigerator in, it will take a few hours to reach the appropriate temperature. You can store food and drinks in the refrigerator after the temperature is sufficiently cool.

Operating your French Door Refrigerator

CHECKING THE CONTROL PANEL

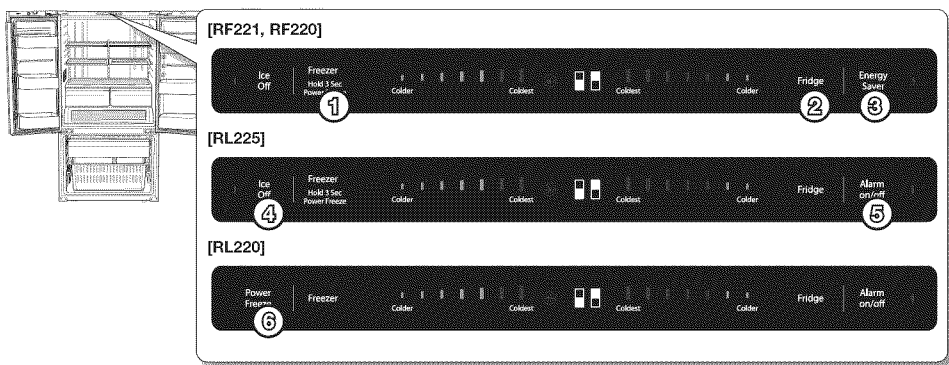

<p>(1) Freezer (Hold 3 sec for Power Freeze)</p>	<p>Press the Freezer button to set the freezer temperature between colder and coldest. Press and hold the Freezer button for 3 seconds to activate Power Freeze function which speeds up the freezing process in the freezer.</p>
<p>(2) Fridge</p>	<p>Press the Fridge button to set the Fridge temperature between cold and coldest.</p>
<p>(3) Energy Saver</p>	<p>For better energy efficiency, press the Energy Saver button. If condensation occurs on the doors, turn the Energy Saver Button function off.</p>
<p>(4) Ice Off</p>	<p>If you don't want to make more ice, Press the Ice Off button. The LED will light up and the Ice-Maker stops making ice.</p>
<p>(5) Alarm On/Off</p>	<p>Press the Alarm On/Off button to turn the door open alarm on and off.</p>
<p>(6) Power Freeze</p>	<p>Press this button to activate Power Freeze function which speeds up the freezing process in the freezer.</p>

USING THE CONTROL PANEL

Freezer/Fridge (Temperature adjustment)

Press the Freezer or Fridge button until the desired temperature is set. For lower temperature, press the Freezer or Fridge button until more LED lights (coldest). For higher temperature, press the Freezer or Fridge button until less LED lights (colder). Each time you press the Freezer or Fridge button, temperature indicator will change in below order.

Power Freeze

RF221 / RF220 / RL225

This icon will light up when you activate the Power Freeze function. Power Freeze function generates cool air for 50 hours continuously and it makes the inside of the refrigerator cool faster. This function is useful when you make ice more quickly. When you have enough, just press and hold the Freeze (Hold 3 sec for Power Freeze) button again for 3 seconds to cancel the Power Freeze function.

RL220

This icon will light up when you activate the Power Freeze function. Power Freeze function generates cool air for 50 hours continuously and it makes the inside of the refrigerator cool faster. When you have enough, just press the Power Freeze button again to cancel the Power Freeze function.



When you use this function the energy consumption of the refrigerator may increase. Remember to turn it off when you do not need it and return the freezer to your original temperature setting.

Energy Saver

This LED will light up when you activate the Energy Saver function. The Energy Saver function is automatically set to "ON" when power is supplied to the Refrigerator. If condensation occurs on the doors, turn the Energy Saver function off.



In some places, water drop may be generated on the door part. In this case, it is recommended to turn off the Energy saver function.

20_operating

Ice Off

This LED will light up when you activate the Ice Off function. In this case, the ice will not be produced.

Alarm On/Off

If the door alarm is set to On, an alarm beeps if any refrigerator door is left open for more than three minutes. The beeping stops when you close the door. The door alarm function is pre-set to On in the factory. You can turn it off by touching and then releasing this button. You can turn it back on in the same fashion. The LED lights up when the function is on.

Canceling cooling off mode (Freezer/Fridge Temperature Indicator moving)



Cooling off function is for store display, and it makes the refrigerator not to generate cool air. (Only for product sold in U.S)

[RF221, RF220]

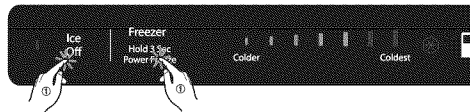

[RL225]

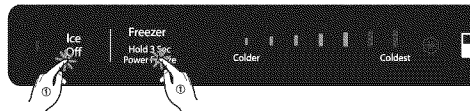

[RL220]

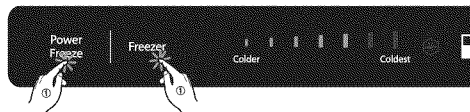

In case of Cooling off Mode, refrigerator may seem like working but it does not make cool air. To cancel this mode, press the "Cooling Off Key" at the same time for 3 seconds until "Ding-dong" sounds.

COOLING OFF KEY

- RF221, RF220, RL225 Model :
Ice Off + Freezer Key
- RL220 Model :
Power Freeze + Freezer Key

Reverse Osmosis Water Supply IMPORTANT:

The pressure of the water supply coming out of a reverse osmosis system going to the water inlet valve of the refrigerator needs to be between 35 and 120 psi (241 and 827 kPa).

If a reverse osmosis water filtration system is connected to your cold water supply, the water pressure to the reverse osmosis system needs to be a minimum of 40 to 60 psi (276 to 414 kPa.) If the water pressure to the reverse osmosis system is less than 40 to 60 psi (276 to 414 kPa):

- Check to see whether the sediment filter in the reverse osmosis system is blocked. Replace the filter if necessary.
- Allow the storage tank on the reverse osmosis system to refill after heavy usage.
- If your refrigerator has a water filter, it may further reduce the water pressure when used in conjunction with a reverse osmosis system. Remove the water filter.

If you have questions about your water pressure, call a licensed, qualified plumber.

USING THE COLD WATER DISPENSER

Using the Water dispenser (RF221**)

Place a glass underneath the water outlet and push gently against the water dispenser lever with your glass. Make sure the glass is in line with the dispenser to prevent the water from splashing out.

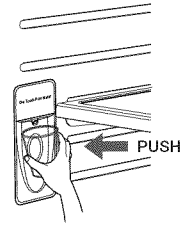

If you have just installed the refrigerator or installed a new water filter, Flush 11 L through filter before use (flush approximately 6 minutes). Make sure water flows cleanly before drinking.



If you have a long vacation or business trip, close the water valve and shut off the water supply to the Refrigerator. This will help prevent accidental leakages.



Water clouding phenomenon

All water provided to refrigerators flows through the core filter which is an alkaline water filter. In this process, the pressure in the water that has flowed out of the filter gets increased, and oxygen and nitrogen become saturated. When this water flows out in the air, the pressure plummets and the oxygen and nitrogen get supersaturated so that they turn into gas bubbles. The water could look misty due to these oxygen bubbles. The water may look temporarily cloudy due to these oxygen bubbles. After a few seconds, the water will look clear.



The water tank's capacity is approximately 1 L.

Please wait 1 second before removing the cup after dispensing water to prevent spills.

PARTS AND FEATURES

Use this page to become more familiar with the parts and features of the refrigerator

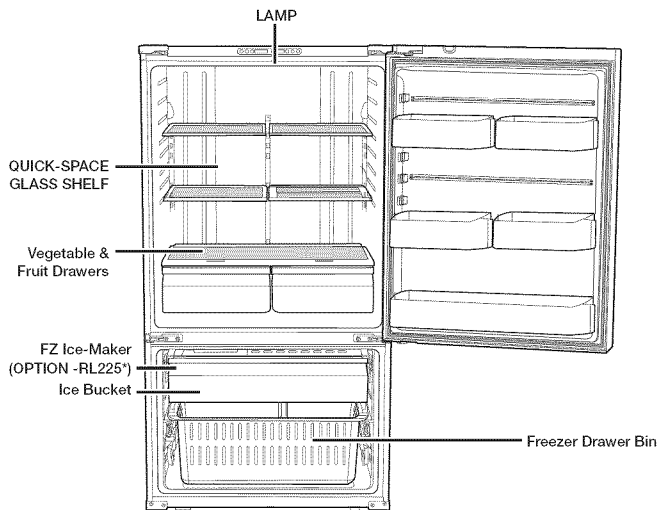
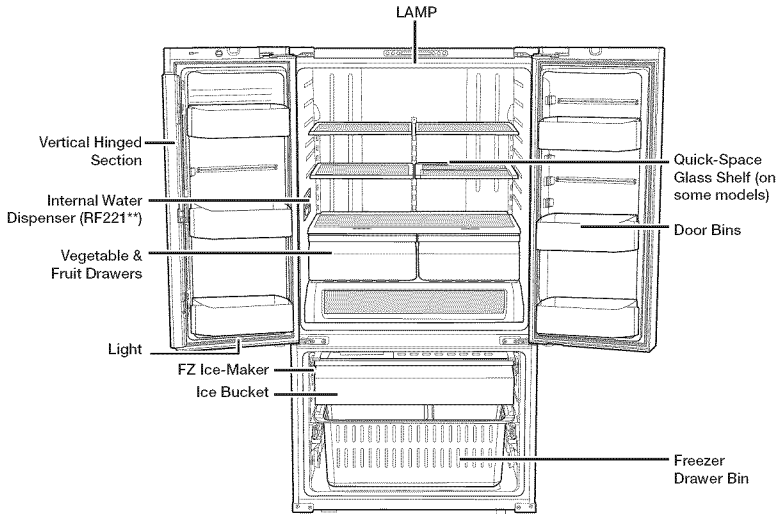

When closing the door, make sure the Vertical Hinged Section is in the correct position to avoid scratching the other door.

If the Vertical Hinged Section is reversed, put it back to the right position and close the door.

Moisture may appear at times on the Vertical Hinged Section.

The door handle may become loose over time. If this happens, tighten the bolts found on the inside of the door.

If you close one door with a lot of force, the other door may open.



When the interior or exterior LED lamp has gone out, please contact your service agents.

REMOVING THE REFRIGERATOR ACCESSORIES

1. Door Bins

- Door Bins

To remove - Simply lift the bin up and pull straight out.

To relocate - Slide it in above the desired location and push down until it stops.

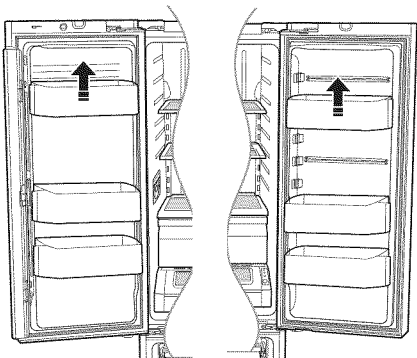

 Injury may occur if the door bins are not firmly assembled.

Do not allow children to play with bins. Sharp corners of the bins may cause injury.

 Do not adjust a bin full of food.
CAUTION Remove the food first.

Dust removal method - Remove the guard and wash in water.

2. Tempered Glass shelves

To remove - Tilt up the front of the shelf in the direction shown (1) and lift it up vertically (2). Pull the shelf out.

To relocate - Tilt the front of the shelf up and guide the shelf hooks into the slots at a desired height. Then lower the front of the shelf so that the hooks can drop into the slots.

 The Tempered Glass shelves are heavy.
CAUTION Use special care when removing them.

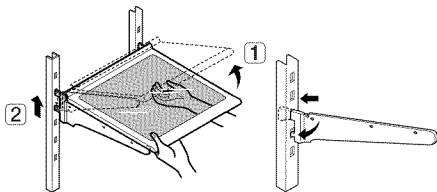

3. Vegetable & Fruit Drawers

To remove - Pull the drawer out to full extension. Tilt up the front of the drawer and pull straight out.

To relocate - Insert the drawer into the frame rails and push back into place.

 **CAUTION** The drawers need to be removed before the glass shelf above them can be lifted out.

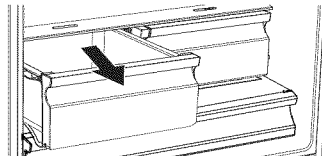

4. Pantry

To remove the Pantry - Pull the pantry out to full extension. Tilt up the front side of the pantry and pull straight out.

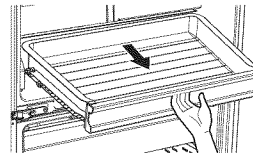

Using the doors

Ensure that the doors close all the way and are securely sealed.

When the refrigerator door is only partially open, it will automatically close. But, the door will stay open when opened more than the auto close range and you must close it manually.

REMOVING THE REFRIGERATOR ACCESSORIES

1. ICE BUCKET

To remove - Lift the ice bucket (1).

To relocate - Place the ice bucket into the Super extended drawer (2).

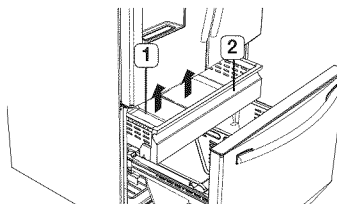

2. Super Extended Drawer

To remove - Pull the drawer out to full extension. Tilt up the rear of the drawer and lift straight out.

To relocate - Place the drawer onto the rails (4) by tilting it up. Lower the drawer into place until it is horizontal and slide the Drawer (3) in.

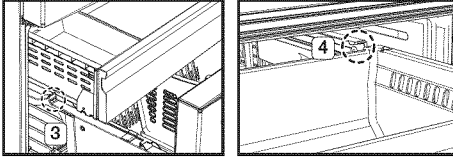

3. Freezer Drawer

To remove the freezer drawer - Pull the freezer drawer out fully. Tilt up the rear of the bin and lift it out to remove.

To relocate the freezer drawer - Place the bin into the rail assembly.

CAUTION Do not allow babies or children go inside the freezer drawer. They could damage the refrigerator and seriously injure themselves. Do not sit on the freezer door. The door may break. Do not allow children to climb into the freezer drawer.

CAUTION Do not remove the divider.

WARNING If trapped inside, children may be injured or suffocate to death.

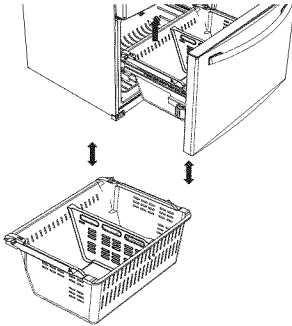

CLEANING THE REFRIGERATOR

Caring for your Samsung French Door Refrigerator prolongs the life of your appliance and helps keep the refrigerator free of odor and germs.

Cleaning the Interior

Clean the inside walls and accessories with a mild detergent and then wipe dry with a soft cloth. You can remove the drawers and shelves for a more thorough cleaning. Just make sure to dry drawers and shelves before putting them back into place.

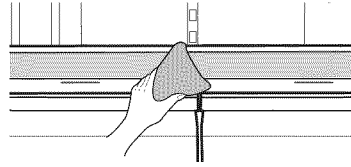

Cleaning the Exterior

Wipe the control panel and digital display with a damp, clean, soft cloth. Do not spray water directly on the surface of the refrigerator.

The doors, handles and cabinet surfaces should be cleaned with a mild detergent and then wiped dry with a soft cloth. To keep your appliance looking its best, polish the exterior once or twice a year.

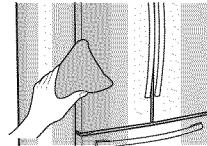

CAUTION Do not spray water directly on the refrigerator. Use a clean, damp cloth to clean.

CAUTION Do not use benzene, thinner, or Clorox for cleaning. They may damage the surface of the appliance and may cause a fire.

CAUTION You can erase the printed letters on the display if you apply stainless cleaner directly to the area where the letters are printed.



If the rubber door seals are dirty, the doors may not close properly, and the refrigerator will not operate efficiently. Keep the door seals free of dust or stains by cleaning the doors with a mild detergent and damp cloth. Wipe dry with a clean, soft cloth.

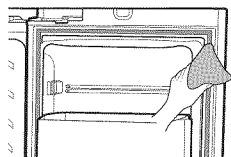

CAUTION Do not clean the refrigerator with benzene, thinner, or car detergent due to risk of fire.

Cleaning the rear side of the refrigerator

To keep cords and exposed parts free of dust and dirt accumulation.

Vacuum the rear side of the appliance once or twice a year.

CAUTION Do not remove the back cover (**1**). You could suffer an electric shock.

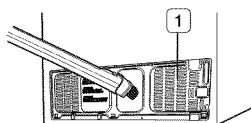

FOOD STORAGE TIPS

Foods	Refrigerator	Freezer	Storage Tips
DAIRY PRODUCTS			
Butter	2-3 Weeks	6-9 Months	Wrap or cover tightly.
Milk	1-2 Weeks	Not recommended	Check date code. Most milk and similar products are sold in date-coded cartons that indicate a product's peak freshness. Re-seal with cap or wrap tightly. Do not return unused portions to original container.
Cream Cheese, cheese food, and cheese spread	2-4 Weeks	Not recommended	Check date code. Keep all cheese tightly packed in moisture proof wrap
Hard Cheese (unopened)	3-4 Months	6 Months	
Hard Cheese (opened)	2 Months	Not recommended	
Cottage Cheese	10-15 Days	Not recommended	
Cream	7-10 Days	2 Months	Check date code. Most yogurt, creams, and similar products are sold in date-coded cartons that indicate a product's peak freshness. Re-seal or cover tightly. Do not return unused portions to original container.
Sour Cream	2 Weeks	Not recommended	
Cream Dips (opened)	1 Week	Not recommended	
Yogurt	10-14 Days	Not recommended	Check date code. Keep covered.
Frozen Yogurt	na	2 Months	
EGGS			
Eggs (uncooked)	3-4 Weeks	Not recommended	Check date code. Store eggs in coldest part of refrigerator and in their original container.
Eggs (cooked)	1 Week	Not recommended	Store in covered container
Leftover egg dishes	3-4 Days	Not recommended	Store in covered container
FRESH FRUITS			
Apples	1 Month	Not recommended	If storing in refrigerator, do not wash fruit before storing. Store in moisture resistant bags or containers. Wrap cut fruits. Some fruits darken when refrigerated.
Bananas	2-4 Days	Not recommended	
Peaches, Melons, Pears, Avocados	3-5 Days	Not recommended	
Berries and Cherries	2-3 Days	12 Months	
Apricots	3-5 Days	Not recommended	
Grapes	2-5 Days	na	
Pineapple (un-cut)	2-3 Days	Not recommended	
Pineapple (cut)	5-7 Days	6-12 Months	
Citrus	1-2 Weeks	Not recommended	Store uncovered.
Juice	6 Days	Not recommended	Check date code and re-seal in original container. Do not return unused portions to original container.
Frozen Juice	Thawing only	12 Months	Check date code. Do not re-freeze.
FISH AND SHELLFISH			

Foods	Refrigerator	Freezer	Storage Tips
Fish			
Fatty Fish (mackerel, trout, salmon)	1-2 Days	2-3 Months	Keep in original wrapper and store in coldest part of refrigerator. Package in vapor-proof and moisture proof wrap for freezer. Freeze at 0 °F (or -18 °C). Thaw in refrigerator or check date code. Freeze in original packaging.
Lean Fish (cod, flounder, etc)	1-2 Days	6 Months	
Frozen or Breaded	na	3 Months	
Shellfish			
Shrimp (uncooked)	1-2 Days	12 Months	To freeze, package in vapor-proof and moisture-proof container.
Crab	3-5 Days	10 Months	
Cooked Fish or Shellfish	2-3 Days	3 Months	
MEAT			
Fresh, Uncooked			
Chops	2-4 Days	6-12 Months	Check date code for use. Store in coldest part of refrigerator in original packaging. Package in moisture-proof and vapor-proof container for freezing. Recommended refrigerator temperature 33 °F to 36 °F (or 1 °C to 2 °C) and freezer temperature 0 °F to 2 °F (or -18 °C to -16 °C)
Ground	1 Day	3-4 Months	
Roast	2-4 Days	6-12 Months	
Bacon	1-2 Weeks	1-2 Months	
Sausage	1-2 Days	1-2 Months	
Steak	2-4 Days	6-9 Months	
Poultry	1 Day	12 Months	
Lunch meat	3-5 Days	1 Month	
Cooked			
Meat	2-3 Days	2-3 Months	Check date code for use. Store in coldest part of refrigerator in original packaging. Package in moisture-proof and vapor-proof container for freezing.
Poultry	2-3 Days	4-5 Months	
Ham	1-2 weeks	1-2 Months	

Sources:

American Meat Institute Foundation. 1994. Yellow pages: answers to predictable questions consumers ask about meat and poultry. American Meat Institute Food Marketing Institute. 1999. The food keeper. Food Marketing Institute, Washington, D.C. Freeland-Graves, J.H. and G.C. Peckham. 1996. Foundations of food preparation, 6th ed. Prentice-Hall, Inc. Englewood Cliffs, NJ. Hillers, V.N. 1993. Storing foods at home. Washington State University Cooperative Extension, Pullman, WA. Publ. EB 1205.

National Restaurant Association. 2001. Be cool-chill out! Refrigerate promptly. National Restaurant Association Education Foundation's International Food Safety Council, Washington, D.C. USDA. 1997. Basics for handling food safely. U.S. Department of Agriculture, Food Safety and Inspection Service, Washington, D.C.

troubleshooting

PROBLEM	SOLUTION
The refrigerator does not work at all or it does not chill sufficiently.	<ul style="list-style-type: none"> • Check that the power plug is properly connected. • Check if the set temperature on the digital display is warmer than the freezer or fridge inner temperature. If it is, set the refrigerator colder. • Is the refrigerator in direct sunlight or located near a heat source? • Is the back of the refrigerator too close to the wall, preventing proper ventilation?
The food in the fridge is frozen.	<ul style="list-style-type: none"> • Check if the set temperature on the digital display is too low. • Try setting the refrigerator to a warmer temperature. • Is the temperature in the room too low? Set the refrigerator warmer. • Did you store the food which is juicy in the coldest part of the refrigerator? Try moving those items to the other shelves in the fridge instead of keeping them in the colder areas or bins.
You hear unusual noise or sounds.	<ul style="list-style-type: none"> • Check that the refrigerator is level and stable. • Is the back of the refrigerator too close to the wall, preventing proper ventilation? Try moving the back of the refrigerator at least 2 inches from the wall. • Was anything dropped behind or under the refrigerator? • A "ticking" sound is heard from inside the refrigerator. It is normal and occurs because various accessories are contracting or expanding according to the temperature of the refrigerator interior. • If it sounds as if something is hitting something else inside the refrigerator, this is normal. The sound is caused by the compressor operating at high capacity.
The cabinet-door sealing area of the appliance is hot and condensation is occurring.	<ul style="list-style-type: none"> • Some heat is normal as anti-condensators are installed in the vertical hinged section of the refrigerator to prevent condensation. • Is the refrigerator door ajar? Condensation can occur when you leave the door open for a long time.
Ice Maker is not producing ice.	<ul style="list-style-type: none"> • Did you wait for 12 hours after installation of the water supply line before making ice? • Is the water line connected and the shut-off valve opened? • Did you manually stop the ice making function? • Is the freezer temperature too warm? Try setting the freezer temperature lower.
You can hear water bubbling in the refrigerator.	<ul style="list-style-type: none"> • This is normal. The bubbling comes from refrigerant circulating through the refrigerator.
There is a bad smell in the refrigerator.	<ul style="list-style-type: none"> • Check for spoiled food. • Foods with strong odors (for example, fish) should be tightly covered. • Clean out your freezer periodically and throw away any spoiled or suspicious food.
Frost forms on the walls of the freezer.	<ul style="list-style-type: none"> • Is the air vent blocked? Remove any obstructions so air can circulate freely. • Allow sufficient space between the stored foods for efficient air circulation. • Is the freezer drawer closed properly?
Water dispenser is not functioning.	<ul style="list-style-type: none"> • Is the water line connected and the shut-off valve opened? • Has the water supply line tubing been crushed or kinked? • Make sure the tubing is free and clear of any obstruction. • Is the water tank frozen because the fridge temperature is too low? Try selecting a warmer setting on the Digital display.
Auto close system does not work with the freezer door.	<ul style="list-style-type: none"> • Is there an imbalance between the right and left parts of the door? • Open and close the door smoothly 1~2 times. After you do this, the auto close system usually works properly again. • Try opening the door smoothly to avoid unbalancing the right part and the left part of the door.

Warranty(USA)

WARRANTY ON SAMSUNG REFRIGERATOR

LIMITED WARRANTY TO ORIGINAL PURCHASER

This Samsung brand product, as supplied and distributed by Samsung Electronics America, Inc. (Samsung) and delivered new, in the original carton to the original consumer purchaser, is warranted by Samsung against manufacturing defects in materials and workmanship for a limited warranty period of:

One (1) year Parts and Labor on Refrigerator

Five (5) years Parts and Labor on sealed Refrigeration system only*

(*Compressor, evaporator, condenser, drier, connecting tubing)

This limited warranty begins on the original date of purchase, and is valid only on products purchased and used in the United States. To receive warranty service, the purchaser must contact Samsung for problem determination and service procedures. Warranty service can only be performed by a Samsung authorized service center. The original dated bill of sale must be presented upon request as proof of purchase to Samsung or Samsung authorized service center.

Samsung will repair or replace any part found to be defective, at our option and at no charge as stipulated herein, with new or reconditioned parts during the limited warranty period specified above. All replaced parts and products become the property of Samsung and must be returned to Samsung. Replacement parts and products assume the remaining original warranty, or ninety (90) days, whichever is longer.

In-home service will be provided during the warranty labor period subject to availability within the contiguous United States. In-home service is not available in all areas. To receive in-home service, the product must be unobstructed and accessible from floor level to service personnel. If during in-home service repair cannot be completed, it may be necessary to remove, repair and return the product. If in-home service is unavailable, Samsung may elect, at our option, to provide for transportation of our choice to and from a Samsung authorized service center. Otherwise, transportation to and from the Samsung authorized service center is the responsibility of the purchaser.

This limited warranty covers manufacturing defects in materials and workmanship encountered in normal, noncommercial use of this product, and shall not apply to the following, including, but not limited to: damage which occurs in shipment; delivery and installation; applications and uses for which this product was not intended; altered product or serial numbers; cosmetic damage or exterior finish; accidents, abuse, neglect, fire, water, lightning or other acts of nature; use of products, equipment, systems, utilities, services, parts, supplies, accessories, applications, installations, repairs, external plumbing and leaks, external wiring, circuit breakers, fuses or connectors not supplied and authorized by Samsung, or which damage this product or result in service problems; incorrect electrical line voltage, fluctuations and surges; customer adjustments and failure to follow operating instructions, cleaning, maintenance and environmental instructions that are covered and prescribed in the instruction book; loss of food due to spoilage; consumable items including filters and light.

THERE ARE NO EXPRESS WARRANTIES OTHER THAN THOSE LISTED AND DESCRIBED ABOVE, AND NO WARRANTIES WHETHER EXPRESS OR IMPLIED, INCLUDING, BUT NOT LIMITED TO, ANY IMPLIED WARRANTIES OF MERCHANTABILITY OR FITNESS FOR A PARTICULAR PURPOSE, SHALL APPLY AFTER THE EXPRESS WARRANTY PERIODS STATED ABOVE, AND NO OTHER EXPRESS WARRANTY OR GUARANTY GIVEN BY ANY PERSON, FIRM OR CORPORATION WITH RESPECT TO THIS PRODUCT SHALL BE BINDING ON SAMSUNG. SAMSUNG SHALL NOT BE LIABLE FOR LOSS OF REVENUE OR PROFITS, FAILURE TO REALIZE SAVINGS OR OTHER BENEFITS, OR ANY OTHER SPECIAL, INCIDENTAL OR CONSEQUENTIAL DAMAGES CAUSED BY THE USE, MISUSE OR INABILITY TO USE THIS PRODUCT, REGARDLESS OF THE LEGAL THEORY ON WHICH THE CLAIM IS BASED, AND EVEN IF SAMSUNG HAS BEEN ADVISED OF THE POSSIBILITY OF SUCH DAMAGES. NOR SHALL RECOVERY OF ANY KIND AGAINST SAMSUNG BE GREATER IN AMOUNT THAN THE PURCHASE PRICE OF THE PRODUCT SOLD BY SAMSUNG AND CAUSING THE ALLEGED DAMAGE. WITHOUT LIMITING THE FOREGOING, PURCHASER ASSUMES ALL RISK AND LIABILITY FOR LOSS, DAMAGE OR INJURY TO PURCHASER AND PURCHASER'S PROPERTY AND TO OTHERS AND THEIR PROPERTY ARISING OUT OF THE USE, MISUSE OR INABILITY TO USE THIS PRODUCT SOLD BY SAMSUNG NOT CAUSED DIRECTLY BY THE NEGLIGENCE OF SAMSUNG. THIS LIMITED WARRANTY SHALL NOT EXTEND TO ANYONE OTHER THAN THE ORIGINAL PURCHASER OF THIS PRODUCT, IS NONTRANSFERABLE AND STATES YOUR EXCLUSIVE REMEDY.

Some states do not allow limitations on how long an implied warranty lasts, or the exclusion or limitation of incidental or consequential damages, so the above limitations or exclusions may not apply to you. This warranty gives you specific legal rights, and you may also have other rights, which vary from state to state.

To obtain warranty service, please contact Samsung at:

SAMSUNG CUSTOMER CARE CENTER

Samsung Electronics America, Inc. 85 Challenger Road Ridgefield Park, NJ 07660
1-800-SAMSUNG (1-800-726-7864) and www.samsung.com

In case the need for servicing arises

Do not hesitate to call any Samsung Authorized Service Center nearby giving them your name, address and telephone number when your product is not functioning properly.

Warranty Information (CANADA)

Limited Warranty for Original Purchaser

This Samsung product is warranted by Samsung Electronics Canada, Inc. (hereafter referred to as SECA) against manufacturing defects in material or workmanship for the following periods:

Labor : 1 year (in-home)

Parts : 1 year

Inverter Compressor : 10 years

SECA further warrants that if this product fails to operate properly within the specified warranty period and the failure is due to improper workmanship or defective material, SECA will repair or replace the product at its option.

All warranty repairs or part replacements must be performed by a SECA Authorized Service Center. (To find the nearest SECA Service Center, call 1-800-SAMSUNG (7267864) or visit our web site at www.samsung.com/ca)

Obligation to the Original Owner

The original dated sales receipt must be retained by the customer and is the only acceptable proof of purchase. It must be presented to a SECA Authorized Service Center at the time service is requested before warranty services are rendered. On all carry-in models, transportation to and from the Authorized Service Center is the responsibility of the customer.

Exclusions of the Warranty

This warranty does not cover damage due to accident, fire, flood, and/or other Acts of God, misuse, incorrect line voltage, improper installation, improper or unauthorized repairs, commercial use, or damage that occurs during shipping. Customer adjustments which are explained in this owners manual are not covered under the terms of this warranty. This warranty will automatically be voided for any unit found with a missing or altered serial number. This warranty is valid only on products purchased and used in the Canada.

Samsung Electronics Canada Inc., Customer Service
55 Standish Court Mississauga, Ontario L5R 4B2
Canada

Customer Care Center 1-800-SAMSUNG(7267864)
Customer Care Center fax. 1-866-436-4617

If you have any questions or comments relating to Samsung products,
please contact the SAMSUNG customer care center.

SAMSUNG ELECTRONICS CANADA, INC.
55 STANDISH COURT MISSISSAUGA, ONTARIO L5R 4B2 CANADA

TEL : 905-542-3535 FAX : 905-542-3835

1-800-SAMSUNG (726-7864)

www.samsung.com/ca

HOW TO ASSEMBLE THE HANDLES

Fridge door handle assembly

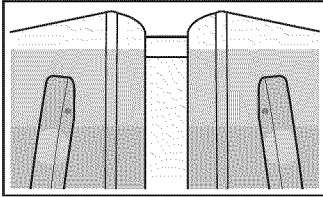

Check the direction of Handle assembly.
(Assemble the side of the handle attached a sticker toward toward the upper direction.)

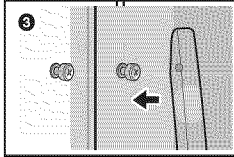
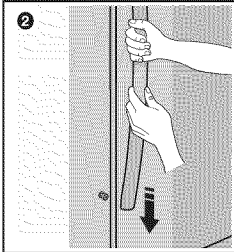
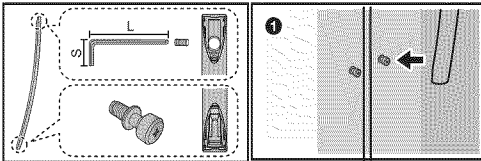

Fix the handles to the doors by sliding them down firmly.

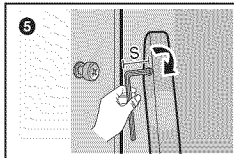
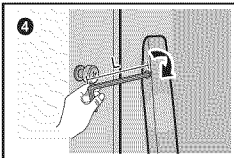

Tighten with wrench fi

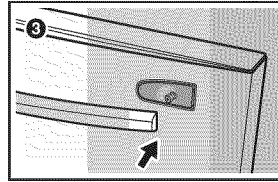

Fix the handles to the doors by sliding them left side firmly.

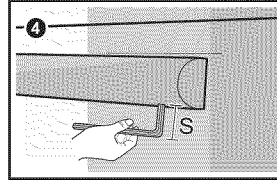

Tighten with wrench firmly.

Drawer door handle assembly

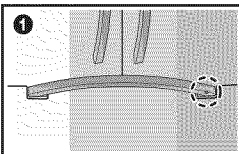

Check the direction of Handle assembly.

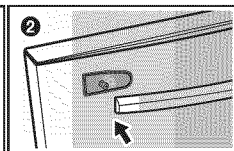
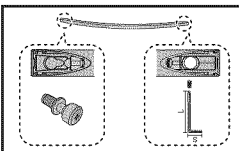



Scan this with your smartphone

Scan the QR code* or visit
www.samsung.com/spsn
to view our helpful
How-to Videos and Live Shows

- Requires reader to be installed on
your smartphone

QUESTIONS OR COMMENTS?

COUNTRY	CALL	OR VISIT US ONLINE AT	WRITE
U.S	800-SAMSUNG (800-726-7864)	www.samsung.com	Samsung Electronics America, Inc. 85 Challenger Road Ridgefield Park, NJ 07660
CANADA	800-SAMSUNG (800-726-7864)	www.samsung.com/ca	Samsung Electronics Canada Inc. Customer Service, 55 Standish Court Mississauga, Ontario L5R 4B2 Canada



RF22**
RL22**

Refrigerador manual del usuario

Español

Imagine las posibilidades

Gracias por adquirir un producto Samsung.
Para recibir un servicio más completo o accesorios,
registre su producto o comuníquese con

www.samsung.com/register
1-800-SAMSUNG (726-7864)



Electrodoméstico independiente













información sobre seguridad

INFORMACIÓN SOBRE SEGURIDAD

- Antes de poner en funcionamiento el refrigerador, lea detenidamente este manual y consérvelo para su referencia.
- Utilice este refrigerador solamente para su uso previsto como se describe en este manual de instrucciones. Este refrigerador no debe ser utilizado por personas (incluido niños) con capacidades mentales, sensoriales o físicas reducidas, o por personas que carezcan de experiencia y conocimientos, a menos que se encuentren bajo supervisión o hayan recibido instrucciones por parte de un responsable de su seguridad sobre el uso del refrigerador.
- Las Instrucciones Importantes de Advertencias y de Seguridad en este manual no cubren todas las condiciones y situaciones posibles que podrían ocurrir. Es su responsabilidad utilizar el sentido común, la precaución y el cuidado para la instalación, mantenimiento y operación del electrodoméstico.
- Debido a que las siguientes instrucciones de funcionamiento corresponden a diversos modelos, es posible que las características de su refrigerador difieran ligeramente de las que se describen en este manual. Se utiliza R600a o R134a como refrigerante. Controle la etiqueta del compresor en la parte posterior del refrigerador o la etiqueta del voltaje dentro del refrigerador para constatar qué refrigerante fue utilizado en su refrigerador. Si este producto contiene gas inflamable (Refrigerante R600a), comuníquese con las autoridades locales para desechar este producto en forma segura.

Símbolos y advertencias de seguridad importantes:

	Riesgos o prácticas inseguras que pueden causar graves lesiones personales o incluso la muerte.
	Riesgos o prácticas inseguras que pueden causar leves lesiones personales o daños materiales.
	NO lo intente.
	NO lo desarme.
	NO lo toque.
	Siga atentamente las instrucciones.

	Desconecte el enchufe de la pared.
	Asegúrese de que el refrigerador esté conectado a tierra para evitar una descarga eléctrica.
	Comuníquese con el centro de contacto para obtener ayuda.
	Nota.

Estas señales de advertencia se incluyen aquí para evitar lesiones a usted y a terceros.

Signalas atentamente.

Después de leer esta sección, consérvela en un lugar seguro para referencia futura.

SEÑALES DE ADVERTENCIA IMPORTANTES PARA LA INSTALACIÓN

- No instale el refrigerador en un lugar húmedo o que se encuentre en contacto con agua.
- El aislamiento deteriorado de las piezas eléctricas puede provocar una descarga eléctrica o un incendio.
- No exponga este refrigerador a la luz solar directa ni al calor de cocinas, calefactores u otros artefactos.
- No enchufe varios artefactos en el mismo toma múltiple. El refrigerador debe conectarse siempre a una toma de corriente individual cuyo voltaje nominal coincida con el que se especifica en la placa de voltaje del refrigerador.
- Este procedimiento brinda el mejor rendimiento y también impide que se sobrecarguen los circuitos del cableado de la casa, lo cual podría provocar un riesgo de incendio a causa de cables recalentados.
- Si el enchufe de pared está flojo, no conecte el cable.
- Existe el riesgo de que se produzca una descarga eléctrica y causar un incendio.
- No utilice un cable que esté dañado o gastado en toda su extensión o en cualquiera de los extremos.
- No doble excesivamente el cable de alimentación ni coloque elementos pesados sobre él.
- No retuerza ni amarre el cable de alimentación.
- No coloque el cable de alimentación sobre un objeto metálico, no coloque sobre él ningún objeto pesado, no lo coloque entre objetos ni lo empuje hacia el espacio que hay detrás del aparato.
- Al mover el refrigerador, tenga cuidado de no enroscar el cable de alimentación o dañarlo.

- Esto podría causar una descarga eléctrica o un incendio.
- Nunca desenchufe el refrigerador tirando del cable de alimentación. Siempre sostenga el enchufe con firmeza y tire para extraerlo del toma de corriente.
- Los daños al cable pueden provocar un cortocircuito, un incendio o una descarga eléctrica.
- No utilice aerosoles cerca del refrigerador.
- Si se utilizan aerosoles cerca del refrigerador puede causar una explosión o un incendio.
- No instale este refrigerador cerca de calefactores o materiales inflamables.
- No instale este refrigerador en un lugar húmedo, engrasado o sucio, en una ubicación expuesta directamente a la luz del sol o al agua (lluvia).
- No instale el refrigerador en un lugar donde pueda haber pérdidas de gas.
- Esto podría causar una descarga eléctrica o un incendio.
- Este refrigerador debe estar conectado a tierra correctamente. No conecte el refrigerador a tierra en una tubería de gas, tubería de agua de plástico o línea telefónica.
- El refrigerador debe estar conectado a tierra para evitar cualquier fuga de energía o descarga eléctrica provocada por fugas de corriente del refrigerador.
- Esto podría causar descargas eléctricas, incendios, explosión o problemas con el producto.
- Nunca enchufe el cable de alimentación en un enchufe que no esté correctamente conectado a tierra y asegúrese de que esta conexión se realice según los códigos locales y nacionales. Este refrigerador debe colocarse de manera tal que se pueda acceder al enchufe.
- No seguir esta recomendación puede causar una descarga eléctrica o un incendio debido a una fuga de electricidad.



- Este refrigerador debe instalarse de manera apropiada y ubicarse de acuerdo con las instrucciones del manual antes de usarse.
- Conecte el enchufe en la posición correcta con el cable colgando hacia abajo.
- Si conecta el enchufe al revés, el cable puede cortarse y provocar un incendio o una descarga eléctrica.
- Al mover el refrigerador, tenga cuidado de no enroscar el cable de alimentación o dañarlo.
- Esto representa un riesgo de incendio.
- Asegúrese de que el enchufe no esté aplastado o dañado por la parte posterior del refrigerador.
- Mantenga los materiales de embalaje fuera del alcance de los niños.

- Existe el riesgo de muerte por asfixia si un niño se coloca los materiales de embalaje en la cabeza.
- El refrigerador debe colocarse de manera tal que se pueda acceder al enchufe después de la instalación.
- Es necesario quitar toda la película plástica protectora antes de enchufar el producto por primera vez.
- Cuando deseche este u otros refrigeradores, retire la puerta, los burletes y los pestillos de las puertas de manera tal que los niños pequeños o los animales no puedan quedarse atrapados en el interior. Se deberá vigilar a los niños para asegurarse de que no ingresen y jueguen con el refrigerador.
- Si quedan atrapados dentro, los niños pueden lesionarse o sofocarse hasta morir.



- El refrigerador debe estar conectado a tierra de manera segura.
 - Siempre asegúrese de haber conectado el refrigerador a tierra antes de intentar examinar o reparar alguna pieza. Las fugas de energía pueden provocar una descarga eléctrica grave.
- Nunca utilice tubos de gas, líneas telefónicas o potenciales fuentes de atracción de rayos como conexión a tierra.
- El uso inapropiado de la conexión a tierra puede traer como consecuencia un riesgo de descarga eléctrica. Si necesita usar un cable de extensión, use sólo uno de tres hilos con un enchufe que tenga una tercera punta para el polo a tierra; el toma de corriente deberá tener 3 ranuras para adaptarse al enchufe del refrigerador. La potencia indicada en el cable de extensión debe ser CA115-120 V, 10 A o superior. Si se utiliza un adaptador de tierra, asegúrese de que el receptáculo esté conectado correctamente a tierra.
- Si el producto cuenta con lámparas de LED, no desarme la Cubierta de la Lámpara y la lámpara de LED usted mismo.
- Comuníquese con su agente de servicio.
- Utilice solamente lámparas de LED proporcionadas por el fabricante o por el agente de servicios.



- Si el cable de alimentación está dañado, solicite su reemplazo inmediato al fabricante o al agente de servicios.



PRECAUCIONES PARA LA INSTALACIÓN



- Deje espacio suficiente para instalar el refrigerador sobre una superficie plana.
- Si su refrigerador no está nivelado, es posible que el sistema de enfriamiento interno no funcione

correctamente.

- Mantenga el espacio de ventilación en el gabinete o estructura de montaje del refrigerador libre de obstáculos.
- El refrigerador debe permanecer en posición vertical durante dos horas después de la instalación.
- Recomendamos que este refrigerador lo instale un técnico calificado o una compañía de servicios.
- No seguir esta recomendación puede causar descargas eléctricas, incendio, explosión, problemas con el producto o lesiones.
- "ADVERTENCIA - El uso inapropiado de la conexión a tierra puede traer como consecuencia un riesgo de descarga eléctrica.
- Si necesita usar un cable de extensión, use sólo uno de tres hilos con un enchufe que tenga una tercera punta para el polo a tierra; el toma de corriente deberá tener 3 ranuras para adaptarse al enchufe del refrigerador. La potencia indicada en el cable de extensión debe ser CA115-120 V, 10 A o superior. Si se utiliza un adaptador de tierra, asegúrese de que el receptáculo esté conectado correctamente a tierra.
- Conecte bien el enchufe al enchufe de pared. No utilice enchufes o cables de alimentación dañados ni enchufes de pared flojos.
- Esto podría causar una descarga eléctrica o un incendio.
- No enchufe varios artefactos en el mismo toma múltiple. El refrigerador debe conectarse siempre a un toma de corriente individual cuyo voltaje nominal coincida con la información incluida en la placa de datos.
- Este procedimiento brinda el mejor rendimiento y también impide que se sobrecarguen los circuitos del cableado de la casa, lo cual podría provocar un riesgo de incendio a causa de cables recalentados.
- Conecte el enchufe en la posición correcta con el cable colgando hacia abajo.
- Si conecta el enchufe al revés, el cable puede cortarse y provocar un incendio o una descarga eléctrica.
- No tire del cable de alimentación ni lo doble excesivamente.
- No retuerza ni amarre el cable de alimentación.
- No coloque el cable de alimentación sobre un objeto metálico, no coloque sobre él ningún objeto pesado, no lo coloque entre objetos ni lo empuje hacia el espacio que hay detrás del aparato.
- Al mover el refrigerador, tenga cuidado de no enroscar el cable de alimentación o dañarlo.
- Esto podría causar una descarga eléctrica o un incendio.
- No instale este refrigerador cerca de calefactores o

4_ información sobre seguridad

materiales inflamables.

- No instale este refrigerador en un lugar húmedo, engrasado o sucio, en una ubicación expuesta directamente a la luz del sol o al agua (lluvia).
- No instale el refrigerador en un lugar donde pueda haber pérdidas de gas.
- Esto podría causar una descarga eléctrica o un incendio.
- No intente reparar, desarmar ni modificar el refrigerador usted mismo.
- No utilice ningún fusible (tales como los de alambres de acero, de cobre, etc.) que no sea el fusible estándar.
- Cuando sea necesario reparar o reinstalar el refrigerador, comuníquese con su Centro de Servicio más cercano.
- No seguir esta recomendación puede causar descargas eléctricas, incendios, problemas con el producto o lesiones.
- Si el refrigerador tiene polvo o agua, desenchúfelo y comuníquese con el Centro de Servicio de Samsung Electronics.
- Si no lo hace, existe el riesgo de que se produzca un incendio.
- Si se detecta una fuga de gas, evite llamas o posibles fuentes de inflamación y ventile el ambiente en el que se encuentra el refrigerador durante varios minutos.

ADVERTENCIAS MUY IMPORTANTES PARA EL USO

-  • No conecte el enchufe con las manos mojadas.
- No coloque elementos en la parte superior del refrigerador.
- Cada vez que abra o cierre la puerta, éstos pueden caerse y provocar lesiones personales o daños materiales.
- No coloque un recipiente con agua sobre el refrigerador.
- Si se derrama, existe el riesgo de que se produzca un incendio o una descarga eléctrica.
- Se deberá vigilar a los niños para asegurarse de que no jueguen con el refrigerador.
- Aleje los dedos de los puntos de agarre; los espacios entre las puertas y el gabinete son necesariamente pequeños. Abra las puertas con cuidado si hay niños cerca.
- No permita que los niños se cuelguen de la puerta. De lo contrario, es posible que se produzca una lesión grave.
- Existe el riesgo de que se queden encerrados. No permita que los niños ingresen al refrigerador.

- Nunca coloque los dedos u otros objetos en el hueco del dispensador, en el recipiente de hielo o en la cubeta de la fábrica de hielo.
 - Puede provocar lesiones personales o daños materiales.
 - No utilice ni coloque ninguna sustancia sensible a la temperatura tales como pulverizadores inflamables, objetos inflamables, hielo seco, medicinas o químicos cerca o dentro del refrigerador.
 - No almacene sustancias u objetos volátiles o inflamables (benceno, solvente, gas propano, alcohol, éter, gas licuado y cualquier otro producto de este tipo, etc.) en el refrigerador.
 - Este refrigerador se debe utilizar solo para almacenar alimentos.
 - Esto podría causar un incendio o una explosión.
 - No almacene en el refrigerador productos farmacéuticos, materiales científicos ni productos sensibles a la temperatura.
 - No se deben almacenar productos que requieran controles estrictos de temperatura en el refrigerador.
 - No coloque ni utilice aparatos eléctricos dentro del refrigerador/congelador, a menos que sean del tipo recomendado por el fabricante.
 - En caso de sentir olor a fármacos o a humo, desenchufe el refrigerador de inmediato y comuníquese con el Centro de Servicio de Samsung Electronics
 - No permita que los niños ingresen al refrigerador. Los niños podrían quedar atrapados.
 - No coloque las manos debajo del refrigerador.
 - Es posible que algunas puntas filosas le provoquen lesiones.
 - No permita que los niños se paren sobre la cubierta de un cajón.
 - El cajón se puede romper y los niños pueden caerse.
 - No sobrecargue el refrigerador con comida.
 - Cuando abra la puerta, algún elemento puede caerse y provocar lesiones personales o daños materiales.
 - No toque las paredes internas del congelador, ni los productos almacenados en éste con las manos mojadas.
 - Puede provocar congelación.
 - Nunca coloque los dedos u otros objetos en el hueco del dispensador de agua, en el recipiente de hielo o en la cubeta de la fábrica de hielo.
 - Es posible que provoque lesiones personales o daños materiales.
 - No pulverice con gas inflamable cerca del refrigerador.
 - Existe el riesgo de que se produzca una explosión o un incendio.
 - No almacene sustancias volátiles o inflamables en el refrigerador.
 - Si se almacena benceno, solvente, alcohol, éter, gas licuado y otros productos similares, se pueden provocar explosiones.
 - No almacene en el refrigerador productos farmacéuticos, materiales científicos ni productos sensibles a la temperatura.
 - No se deben almacenar productos que requieran controles estrictos de temperatura.
 - No coloque ni utilice aparatos eléctricos dentro del refrigerador, a menos que sean del tipo recomendado por el fabricante.
 - No se pare sobre el refrigerador ni coloque objetos (tales como ropa, velas o cigarrillos encendidos, platos, productos químicos, objetos metálicos, etc.) sobre el refrigerador. Esto podría causar descargas eléctricas, incendios, problemas con el producto o lesiones. No coloque un recipiente con agua sobre el refrigerador.
 - Si se derrama, existe el riesgo de que se produzca un incendio o una descarga eléctrica.
 - No utilice dispositivos mecánicos ni cualquier otro medio para acelerar el proceso de descongelamiento, que no sean aquellos recomendados por el fabricante.
 - No dañe el circuito refrigerante.
 - No pulverice material volátil tal como un insecticida sobre la superficie del refrigerador.
 - Además de ser perjudicial para los seres humanos, puede causar también descargas eléctricas, incendio o problemas con el producto.
 - No mire fijamente la lámpara de LED UV durante mucho tiempo.
 - Los rayos ultravioletas podrían dañarle la visión.
 - Mantenga el espacio de ventilación en el gabinete o estructura de montaje del refrigerador libre de obstáculos.
 - Se recomienda que un técnico calificado o una compañía de servicios realicen la instalación de este electrodoméstico o cualquier tipo de servicios.
 - No seguir esta recomendación puede causar descargas eléctricas, incendio, explosión, problemas con el producto o lesiones.
 - No toque el enchufe con las manos mojadas.
 - Esto podría causar una descarga eléctrica.
-
- 

 - No desarme ni repare el refrigerador usted mismo.
 - Corre el riesgo de provocar un incendio, funcionamiento incorrecto y/o lesiones personales.
 - Si el LED interior o exterior se ha apagado, comuníquese con los agentes de servicio técnico.



- Se deberá vigilar a los niños para asegurarse de que no jueguen con el refrigerador.
- Aleje los dedos de los puntos de agarre: los espacios entre las puertas y el gabinete son necesariamente pequeños. Abra las puertas con cuidado si hay niños cerca. No permita que los niños se cuelguen de la puerta. De lo contrario, es posible que se produzca una lesión grave. Riesgo de que los niños se queden encerrados. No permita que los niños ingresen al refrigerador.
- Las botellas se deben almacenar una junto a otra de manera tal que no se caigan.
- Este producto se debe utilizar sólo para almacenar alimentos en un entorno doméstico.
- Si se detecta una fuga de gas, evite llamas o posibles fuentes de inflamación y ventile el ambiente en el que se encuentra el refrigerador durante varios minutos.
- No toque el electrodoméstico ni el cable de alimentación.
- No utilice un ventilador.
- Una chispa puede provocar una explosión o un incendio.
- Utilice solamente lámparas de LED proporcionadas por el fabricante o agentes de servicios.



- En caso de sentir olor a quemado o a humo, desenchufe el refrigerador de inmediato y comuníquese con el Centro de Servicio de Samsung Electronics.
- Si le resulta difícil cambiar la luz, comuníquese con un agente de servicio.
- Si el producto cuenta con lámparas de LED, no desarme la cubierta de la lámpara y la lámpara de LED usted mismo.
- Comuníquese con su agente de servicio.
- Si el refrigerador tiene polvo o agua, desenchúfelo y comuníquese con el Centro de Servicio de Samsung Electronics.
- Si no lo hace, existe el riesgo de que se produzca un incendio.
- a) El refrigerador debe permanecer en posición vertical durante dos horas después de la instalación.
- b) Para obtener el mejor rendimiento del producto,
 - 1) No coloque alimentos muy cerca de las rejillas de ventilación de la parte posterior del refrigerador ya que pueden obstruir la libre circulación del aire en el congelador.
 - 2) Envuelva los alimentos adecuadamente o colóquelos en recipientes herméticos antes de almacenarlos en el refrigerador o congelador.
 - 3) No coloque alimentos frescos en el congelador

6_ información sobre seguridad

cerca de los alimentos ya congelados.

- c) No coloque botellas, recipientes de vidrio ni bebidas carbonatadas en el congelador.
 - El recipiente puede congelarse y romperse, y esto puede ocasionar lesiones.
- d) Cumpla con los tiempos máximos de almacenamiento y las fechas de vencimiento de los alimentos congelados.
- e) No es necesario desenchufar el refrigerador si se ausentará menos de tres semanas. Pero retire todos los alimentos si se ausentará durante tres semanas o más. Desenchufe el refrigerador, límpielo, enjuáguelo y séquelo.



Proposición 65 del Estado de California Advertencias:

La Ley de Seguridad del Agua Potable y su Cumplimiento en Materia Toxicológica de California exige que el gobernador de California publique una lista de sustancias que según el Estado de California provocan cáncer, defectos congénitos y otros daños en la reproducción y exige que las empresas adviertan sobre la exposición potencial a dichas sustancias.

Este producto contiene una sustancia química que según el Estado de California provoca cáncer, defectos congénitos u otros daños en la reproducción. Este refrigerador puede causar un bajo nivel de exposición a alguna de las sustancias indicadas, incluido el benceno, formaldehído y monóxido de carbono.



PRECAUCIONES DE USO

- No vuelva a congelar alimentos que se hayan descongelado completamente. No coloque bebidas carbonatadas o con gas en el compartimento del congelador. No coloque botellas ni recipientes de vidrio en el congelador.
- Cuando el contenido se congela, el vidrio puede romperse y provocar lesiones personales.
- Utilice solamente la fábrica de hielo del refrigerador. Sólo una persona adecuadamente calificada deberá instalar/conectar el suministro de agua al refrigerador y solo deberá ser conectado al suministro de agua potable. A fin de que la fábrica de hielo funcione correctamente, se necesita una presión de agua de 20 ~ 125 psi. Si viaja por vacaciones o negocios y no utilizará los dispensadores de agua o hielo, cierre la válvula de agua.
- Si no lo hace, pueden producirse fugas de agua.
- Retire el exceso de humedad del interior del refrigerador y deje las puertas abiertas.
- Si no lo hace, pueden aparecer olores y moho.
- Extraiga la caja derecha del refrigerador después de

retirar la guarda (LMF-RL22*)



- Garantía de servicio y modificación.
 - El servicio de garantía de Samsung no cubre los cambios o modificaciones realizados por un tercero a este refrigerador; Samsung tampoco es responsable de los problemas relacionados con la seguridad que puedan surgir a causa de modificaciones hechas por terceros.

- No obstruya las tomas de aire.
 - Si las tomas de aire están bloqueadas, en particular con una bolsa de plástico, el refrigerador se puede sobrecongelar. Si el período de enfriamiento es demasiado prolongado, el filtro del agua puede romperse y provocar fugas de agua.
- Si se desconecta el refrigerador del suministro de energía, espere al menos cinco minutos antes de volver a enchufarlo.
- Si tiene planificado tomarse unas largas vacaciones o si el refrigerador no se utilizará durante mucho tiempo, debe vaciarlo y desenchufarlo.
 - Si se deja el refrigerador encendido por mucho tiempo sin utilizarlo, se puede deteriorar el aislamiento y provocar un incendio.
 - Retire el exceso de humedad del interior del refrigerador y deje las puertas abiertas. Si no lo hace, pueden aparecer olores y moho.
- Para obtener el mejor rendimiento del producto:
 - No coloque alimentos muy cerca de las rejillas de ventilación de la parte posterior del refrigerador ya que pueden obstruir la libre circulación del aire en el refrigerador.
 - Envuelva los alimentos adecuadamente o colóquelos en recipientes herméticos antes de almacenarlos en el refrigerador.
- Llene el tanque de agua, la charola para el hielo y los cubos de agua solamente con agua potable.



- Si el producto está lleno de agua, comuníquese con el Centro de Servicio más cercano.
 - Existe el riesgo de que se produzca una descarga eléctrica o un incendio.



PRECAUCIONES PARA LA LIMPIEZA



- No pulverice con agua directamente dentro o fuera del refrigerador.
 - Existe el riesgo de que se produzca un incendio o una descarga eléctrica.
- No utilice un secador de cabello dentro del refrigerador. No coloque velas encendidas en el

refrigerador para quitar los malos olores.

- Esto podría causar una descarga eléctrica o un incendio.



- Retire cualquier sustancia extraña o polvo de las clavijas del enchufe. No utilice un paño mojado ni húmedo para limpiar el enchufe.
 - De lo contrario, existe el riesgo de que se produzca un incendio o una descarga eléctrica.



- Desenchufe el refrigerador antes de limpiarlo o repararlo.
 - Quite frecuentemente todas las sustancias extrañas, tales como polvo y agua, de las terminales del enchufe y de los puntos de contacto con un paño seco.
 - Desconecte el enchufe y límpielo con un paño seco.
 - No seguir esta recomendación puede causar una descarga eléctrica o un incendio.
 - Antes de limpiar o realizar el mantenimiento, desenchufe el refrigerador del enchufe de pared.
 - No seguir esta recomendación puede causar una descarga eléctrica o un incendio.
 - No limpie el refrigerador rociando agua directamente sobre él.
 - No limpie el refrigerador con benceno, solvente o alcohol.
 - Esto podría causar decoloración, deformación, daños, una descarga eléctrica o un incendio.
 - No pulverice con gas inflamable cerca del refrigerador.
 - Existe el riesgo de que se produzca una explosión o un incendio.
 - Instale el refrigerador en un ambiente fresco y seco con la ventilación adecuada.
 - Asegúrese de que no esté expuesto a la luz solar directa y nunca lo coloque cerca de una fuente de calor directa (por ejemplo, un radiador).
 - Nunca obstruya las ventilaciones ni las rejillas del refrigerador. Deje enfriar los alimentos calientes antes de colocarlos en el refrigerador.
 - Coloque los alimentos congelados en el refrigerador para descongelarlos. Luego puede utilizar las temperaturas bajas de los productos congelados para enfriar los alimentos en el refrigerador.
 - No mantenga la puerta del refrigerador abierta durante demasiado tiempo cuando coloque o retire alimentos.
 - Cuanto menor sea ese tiempo en que esté abierta la puerta, menos hielo se formará en el congelador.
 - Cuando realice la instalación, deje un espacio libre a la derecha, izquierda, atrás y arriba del refrigerador.

información sobre seguridad _7

- Esto ayudará a reducir tanto el consumo como los gastos de energía.
- En caso de un corte de energía, comuníquese con su compañía de electricidad local y pregunte cuánto tiempo durará el corte.
- La mayoría de los cortes de energía que se solucionan dentro del lapso de una hora o dos, no afectan las temperaturas del refrigerador. Sin embargo, deberá abrir la puerta del refrigerador la menor cantidad de veces posible.
- Pero si el corte de energía dura más de 24 horas, deberá retirar toda la comida congelada.
- Si se proporciona una llave con el refrigerador, debe estar fuera del alcance de los niños y lejos del refrigerador.
- El refrigerador puede no funcionar constantemente (el contenido se puede descongelar o la temperatura en el compartimiento de comidas congeladas puede elevarse) cuando se lo coloca durante mucho tiempo por debajo del extremo frío del rango de temperaturas para el que está diseñado el refrigerador.
- No coloque alimentos que se descompongan fácilmente a bajas temperaturas como, por ejemplo, bananas y melones.
- El refrigerador es no frost, lo que significa que no es necesario descongelarlo manualmente, ya que lo hará de forma automática.
- El aumento de la temperatura durante el descongelamiento puede cumplir con los requerimientos ISO. Pero si desea evitar un aumento excesivo en la temperatura de los alimentos congelados mientras descongela el refrigerador, envuelva el alimento congelado con varias capas de papel de periódico.
- Cualquier aumento en la temperatura del alimento congelado durante el descongelamiento puede disminuir su vida de almacenamiento.
- No vuelva a congelar alimentos que se hayan descongelado completamente.
- Instale el refrigerador en un ambiente fresco y seco con la ventilación adecuada.
- Asegúrese de que no esté expuesto a la luz solar directa y nunca lo coloque cerca de una fuente de calor directa (por ejemplo, un radiador).
- Nunca obstruya las ventilaciones ni las rejillas del refrigerador. Deje enfriar los alimentos calientes antes de colocarlos en el refrigerador.
- Coloque los alimentos congelados en el refrigerador para descongelarlos. Luego puede utilizar las temperaturas bajas de los productos congelados para enfriar los alimentos en el refrigerador.
- No mantenga la puerta del refrigerador abierta durante demasiado tiempo cuando coloque o retire

alimentos.

- Cuanto menor sea ese tiempo en que esté abierta la puerta, menos hielo se formará en el congelador.
- Cuando realice la instalación, deje un espacio libre a la derecha, izquierda, atrás y arriba del refrigerador.
- Esto ayudará a reducir tanto el consumo como los gastos de energía.
- Para obtener el mejor ahorro de energía de este producto, deje todos los estantes, cajones y cestas en su posición original como se muestra en la ilustración anterior.
- Utilice solamente la fábrica de hielo del refrigerador.
- Sólo una persona adecuadamente calificada deberá instalar/conectar el suministro de agua al refrigerador y solo deberá ser conectado al suministro de agua potable.
- A fin de que la fábrica de hielo funcione correctamente, se necesita una presión de agua de 0,1 ~ 0,7 MPa.
- Si viaja por vacaciones o negocios y no utilizará los dispensadores de agua o hielo, cierre la válvula de agua.
 - Si no lo hace, pueden producirse fugas de agua.
- Retire el exceso de humedad del interior del refrigerador y deje las puertas abiertas.
 - Si no lo hace, pueden aparecer olores y moho.
- No mire fijamente la lámpara de LED UV durante mucho tiempo.
 - Los rayos ultravioletas podrían dañarle la visión.
- No permita que bebés o niños entren en el cajón.
 - Esto puede provocar la muerte por sofocación debido al encierro o lesiones personales.
- No se siente en la puerta del congelador.
 - La puerta puede romperse y causar lesiones.
- Para prevenir que los niños se queden encerrados, debe reinstalar el divisor, utilizando los tornillos provistos después de la limpieza, o de otras actividades si ha quitado el divisor del cajón.
- Cuando utiliza esta función, el consumo de energía del refrigerador aumenta.
- Recuerde desactivarla cuando no la necesite y restablezca el ajuste de temperatura original del congelador.

poder de congelación

- Si necesita congelar gran cantidad de comida, active la función Power Freeze (Poder de congelación) como mínimo 24 horas antes.



**ADVERTENCIAS MUY
IMPORTANTES PARA LA
ELIMINACIÓN**

- **★** Cierre las puertas correctamente. Antes de eliminar su antiguo refrigerador o congelador:
 - Retire las puertas.
 - Deje los estantes en su lugar de manera tal que los niños no puedan trepar dentro del refrigerador fácilmente.
- Deseche el material de embalaje de este producto de forma que no resulte nocivo para el medio ambiente.
- Asegúrese de que ninguno de los tubos que se encuentran detrás del refrigerador estén dañados antes de desecharlos.
- Se utiliza R600a o R134a como refrigerante. Controle la etiqueta del compresor en la parte posterior del refrigerador o la etiqueta del voltaje dentro del refrigerador para constatar qué refrigerante fue utilizado en su refrigerador. Si este producto contiene gas inflamable (Refrigerante R600a), comuníquese con las autoridades locales para desechar este producto en forma segura.
- Se utiliza ciclopentano como gas aislante. Los gases del material de aislamiento requieren un procedimiento especial de eliminación. Comuníquese con las autoridades locales para desechar este producto de manera que no resulte nocivo para el medio ambiente. Asegúrese de que ninguno de los tubos que se encuentran detrás del refrigerador estén dañados antes de desecharlo. Los tubos deben romperse en espacios abiertos.
- Llene el tanque de agua, la charola para el hielo y los cubos de agua solamente con agua potable
- Se utiliza R600a o R134a como refrigerante. Controle la etiqueta del compresor en la parte posterior del refrigerador o la etiqueta del voltaje dentro del refrigerador para constatar qué refrigerante fue utilizado en su refrigerador. Si este producto contiene gas inflamable (Refrigerante R600a), comuníquese con las autoridades locales para desechar este producto en forma segura.
- Cuando deseche este refrigerador, retire los burletes y los pestillos de las puertas de manera tal que los

niños pequeños o los animales no puedan quedarse atrapados en el interior. Se deberá vigilar a los niños para asegurarse de que no jueguen con el refrigerador.

- Se utiliza ciclopentano como aislante. Los gases del material de aislamiento requieren un procedimiento especial de eliminación. Comuníquese con las autoridades locales para desechar este producto de manera que no resulte nocivo para el medio ambiente. Asegúrese de que ninguno de los tubos que se encuentran en la parte trasera del refrigerador estén dañados antes de desecharlos.

PRECAUCIÓN  **Tenga cuidado de que sus dedos no queden atrapados.**

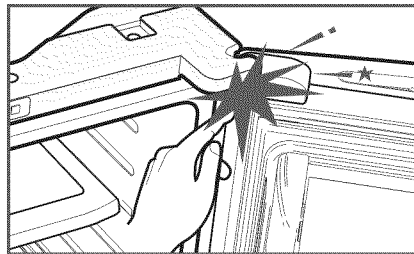

contenido

PUESTA A PUNTO DEL REFRIGERADOR DE PUERTA FRANCESA	06
FUNCIONAMIENTO DEL REFRIGERADOR DE PUERTA FRANCESA	12
SOLUCIÓN DE PROBLEMAS	24
APENDICE [COMO INSTALAR JALADERAS]	12

Puesta a punto del refrigerador de puerta francesa

PREPARACIÓN PARA LA INSTALACIÓN DEL REFRIGERADOR

Felicitaciones por haber adquirido este refrigerador de puerta francesa Samsung.

Esperamos que disfrute las funciones y ventajas de vanguardia que ofrece este nuevo refrigerador.

Selección de la mejor ubicación para el refrigerador

- Una ubicación con fácil acceso a un suministro de agua.
- Una ubicación sin exposición directa a la luz solar.
- Una ubicación en la que el piso esté nivelado.
- Una ubicación con suficiente espacio para que las puertas del refrigerador se abran fácilmente.
- Una ubicación que deje el espacio libre suficiente a la derecha, izquierda, atrás y arriba del refrigerador para la circulación del aire.
- Una ubicación que permita mover fácilmente el refrigerador si necesita mantenimiento o reparación.

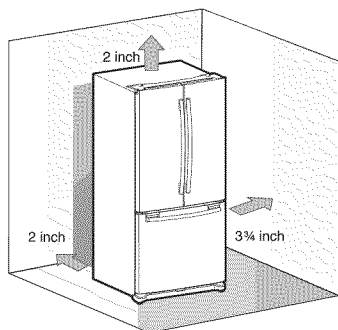

Si el refrigerador no cuenta con espacio suficiente, es posible que el sistema de enfriamiento interno no funcione correctamente.

Si su refrigerador cuenta con una fábrica de hielo, deje un espacio adicional en la parte posterior para las conexiones de tuberías de agua.

Cuando instale el refrigerador junto a una pared fija, se necesita una distancia mínima de 3 3/4" (95 mm) entre el refrigerador y la pared para poder abrir la puerta.

En primer lugar: asegúrese de que pueda mover el refrigerador fácilmente hasta su ubicación final midiendo

las entradas (ancho y alto), umbrales, techos, escaleras, etc.

La siguiente tabla describe la altura y la profundidad exactas del refrigerador de puerta francesa Samsung.

- Cuando realice la instalación, deje un espacio libre a la derecha, izquierda, atrás y arriba del refrigerador. Esto ayudará a reducir tanto el consumo como los gastos de energía.
- No instale el refrigerador en un sitio donde la temperatura sea inferior a 50 °F (10 °C).
- No coloque el refrigerador en un lugar en el que pueda mojarse.

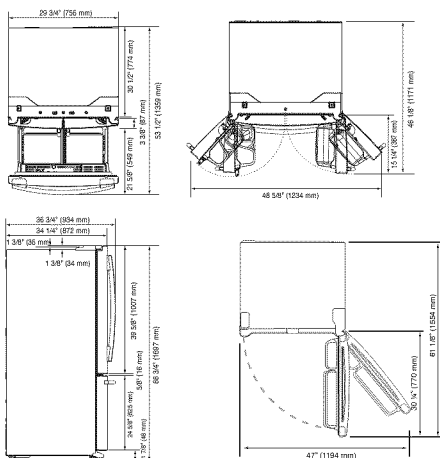

Cuando mueva el refrigerador

PRECAUCIÓN Para evitar que se dañe el piso, asegúrese de que las patas de ajuste delanteras estén en posición vertical (sobre el piso). Consulte 'Ajuste del nivel' en el manual (página 15).

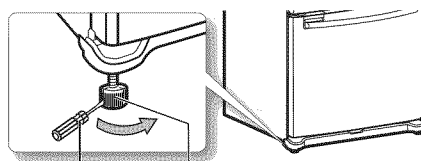

Destornillador de punta chata (-) Palanca de control

PISO

Para realizar una instalación correcta, se debe colocar el refrigerador sobre una superficie nivelada de material rígido que tenga la misma altura que la del resto del piso. Esta superficie debe ser lo suficientemente resistente para soportar el peso de un refrigerador completamente cargado o de aproximadamente 286.6 libras (130 kg).

Para proteger el acabado del piso, corte una hoja grande del cartón y colóquela debajo del refrigerador mientras trabaja. Cuando mueva el refrigerador, tire y empuje en forma recta hacia adelante o hacia atrás. No lo mueva de lado a lado.

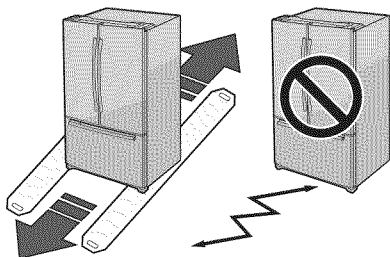

ACCESORIOS Y HERRAMIENTAS NECESARIAS



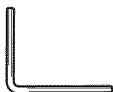

El refrigerador incluye los siguientes accesorios:



Llave hexagonal

Herramientas necesarias (No provistas)

Se necesitan las siguientes herramientas para finalizar la instalación del refrigerador:

		
Destornillador Philips (+)	Destornillador de punta chata (-)	Llave de tubo (10 mm)
		
Pinzas	Llave Allen (3/16") (5 mm)	

CÓMO RETIRAR LAS PUERTAS DEL REFRIGERADOR

Desenchufe el refrigerador antes de retirar la puerta o el cajón.



- Tenga cuidado de no dejar caer la puerta, ni dañar o rayar la puerta/el cajón al retirarlos.
- Tenga cuidado de no lesionarse cuando retira la puerta/el cajón.
- Vuelva a colocar la puerta/el cajón correctamente para evitar:
 - Humedad por fuga de aire.
 - Alineación incorrecta de la puerta.
 - Pérdida de energía a causa de una puerta mal cerrada.

01 PUERTA A PUNTO

Cómo desarmar la puerta del refrigerador

Tenga cuidado de no dejar caer ni rayar las puertas cuando las retira.

1. Retire los 3 tornillos manteniendo la placa superior hacia abajo y retirela.

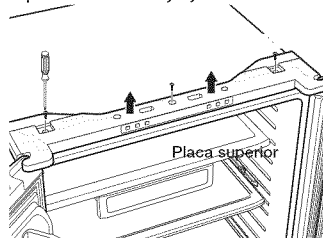

2. Desconecte el cable eléctrico situado en la parte superior del refrigerador.

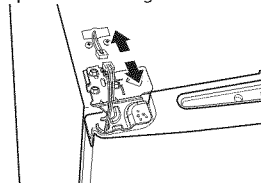

Puerta a punto _11

3. Retire los 3 tornillos de cabeza hexagonal que sujetan la bisagra en la parte superior del refrigerador con la llave de tubo de 10mm.

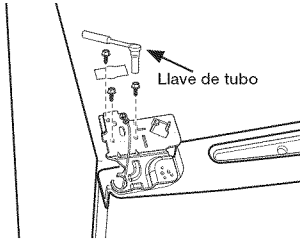

4. Retire el tornillo que sujeta el cable de conexión a tierra con un destornillador philips (+).

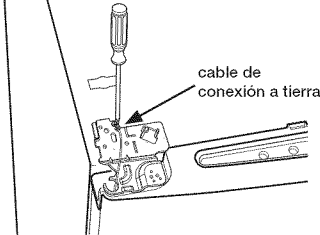

5. Separe la bisagra del cable eléctrico y el cable de conexión a tierra como se indica arriba.

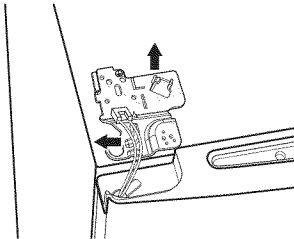

6. Levante la puerta en línea recta para retirarla. Tenga cuidado de no dejar caer ni rayar las puertas cuando las retira.

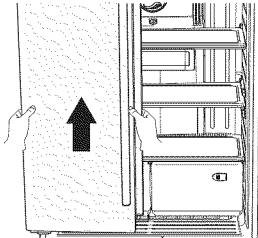

12_ Puesta a punto

7. Separar la tapa de la bisagra del medio.

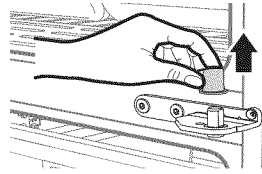

8. Quitar tornillo derecho e izquierdo con un desarmador de cruz. Remover los 2 tornillos de cabeza exagonal de izquierda a derecha con una llave Allen.

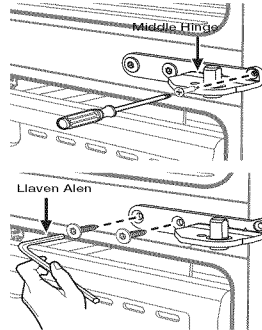

Cómo desarmar la puerta del congelador

1. Después de abrir la puerta del congelador, levante el cajón.

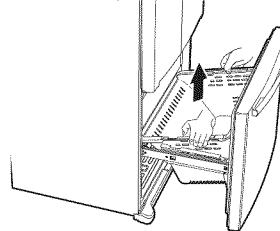

2. Quitar 4 tornillos de cabeza exagonal de ambos lados con un dado de 10mm ambos laterales con una llave de tubo (10 mm)

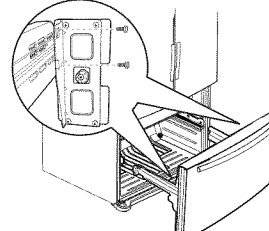

3. Retire los 4 tornillos de cabeza exagonal de ambos laterales con una llave de tubo (10 mm).

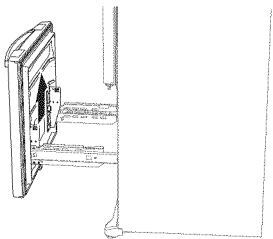

Cómo volver a armar la puerta del refrigerador

1. Inserte y ajuste el tornillo en las bisagras del medio izquierda y derecha con un destornillador philips (+).

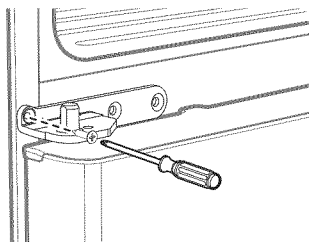

2. Inserte y ajuste los 2 tornillos hexagonales en las bisagras del medio izquierda y derecha con una llave allen (3/16").

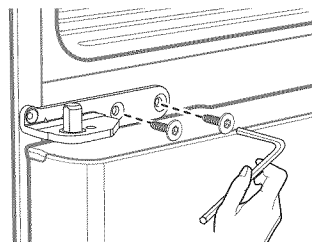

3. Vuelva a colocar la tapa de la bisagra del medio.

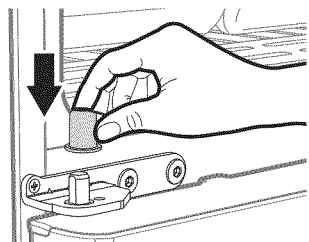

4. Coloque el orificio en la parte inferior de la puerta izquierda sobre la bisagra del medio.

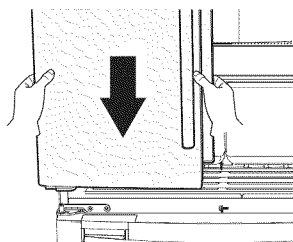

5. Coloque la placa superior en su lugar. Inserte y ajuste los 3 tornillos en la placa superior con un destornillador philips (+).

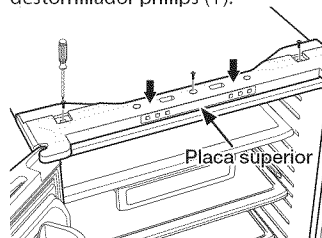

6. Inserte el eje de la bisagra superior en el orificio del ángulo superior de la puerta del refrigerador.

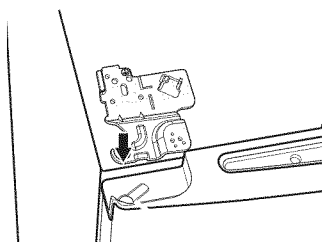

7. Inserte las bisagras superiores en los orificios de la parte superior de la puerta. Inserte y ajuste los 3 tornillos hexagonales en las bisagras superiores izquierda y derecha con una llave de tubo.

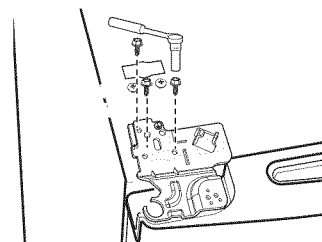

8. Inserte y ajuste el tornillo de conexión a tierra en las bisagras superiores izquierda y derecha con un destornillador philips (+).

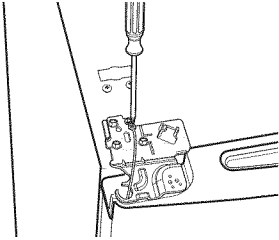

9. Conecte el cable electrónico situado en la parte superior del refrigerador.

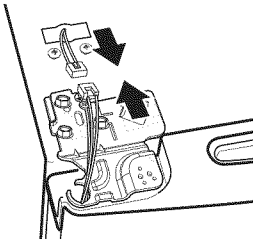

Cómo volver a armar la puerta del congelador

1. Extraiga completamente los rieles a cada lado del gabinete en forma uniforme.

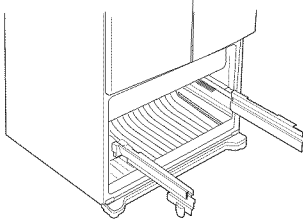

2. Cuelgue el frente de la puerta del congelador en las ranuras laterales.

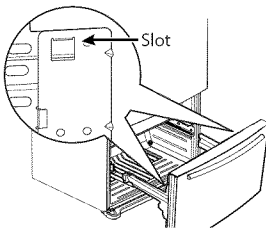

3. Con la llave de 10mm, vuelva a colocar los 4 tornillos para conectar el riel con la puerta.

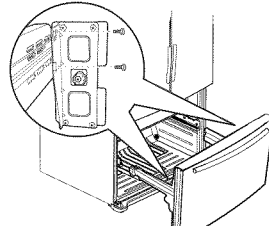

4. Con el cajón totalmente extraído, inserte el cajón en el sistema de rieles.

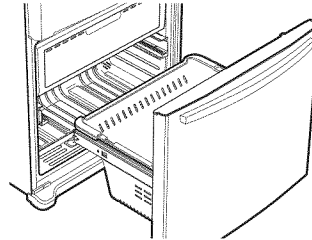

Asegúrese de que no se raye el extremo del riel deslizante si golpea el suelo.



Asegúrese de instalar la cesta del congelador en la posición correcta cuando retire/instale la puerta del congelador. No seguir esta recomendación puede causar que la puerta no se abra o cierre correctamente.

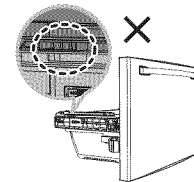
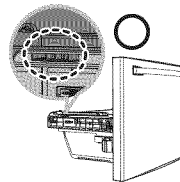
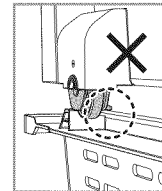
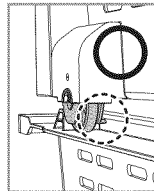

AJUSTE DEL NIVEL

Asegúrese de que el refrigerador esté nivelado antes de realizar los ajustes finales. Utilice un nivelador para evaluar si el refrigerador se encuentra nivelado tanto en los laterales como en la parte trasera y delantera. Si el refrigerador no está nivelado, las puertas no estarán perfectamente alineadas, lo que podría provocar condensación de humedad y costosas facturas de energía. A continuación se explica cómo nivelar el refrigerador si el lado izquierdo está a un nivel inferior del lado derecho.

Cómo ajustar el nivel

1. Abra el cajón del congelador y extraiga la cesta inferior.
2. Inserte un destornillador de punta chata (-) en una muesca dentro de la palanca de control izquierda y gírelo en el sentido contrario de las agujas del reloj para nivelar el refrigerador. (Se debe girar la palanca en el sentido de las agujas del reloj para bajar el refrigerador y en el sentido contrario de las agujas del reloj para elevarlo).

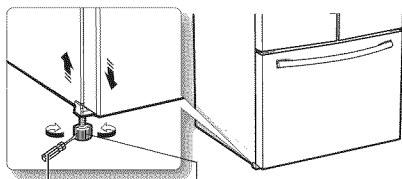

destornillador de punta chata (-)

Palanca de control



PRECAUCIÓN Ambas palancas de control deben tocar el piso para impedir posibles lesiones personales o daños materiales a causa de la inclinación.



Si el lado derecho está más bajo, realice el mismo proceso, pero con la palanca de control derecha.



Es complicado quitar el frente de la cubierta de las patas del refrigerador, por lo tanto, no recomendamos realizar pequeños ajustes con la palanca de control. Consulte en la página siguiente la mejor manera de realizar pequeños ajustes en las puertas.

CÓMO HACER PEQUEÑOS AJUSTES ENTRE LAS PUERTAS

Recuerde que se necesita que el refrigerador esté nivelado para que las puertas estén perfectamente alineadas. Si necesita ayuda, revise la sección anterior sobre la nivelación del refrigerador.

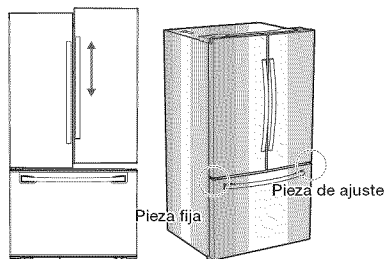

La puerta izquierda está fija. Para realizar pequeños ajustes entre las puertas, ajuste solamente la puerta derecha.

1. Extraiga el cajón del congelador (1), podrá ver la bisagra inferior (2).
2. Inserte la llave Allen (3/16") (3) en el eje (4) de la bisagra inferior.
3. Ajuste la altura girando la llave hexagonal (3) en el sentido de las agujas del reloj (ARRAJO) o en el sentido contrario al de las agujas del reloj (ARRIBA).



Cuando gire la llave hexagonal en el sentido contrario al de las agujas del reloj (ARRIBA), la puerta se moverá hacia arriba.

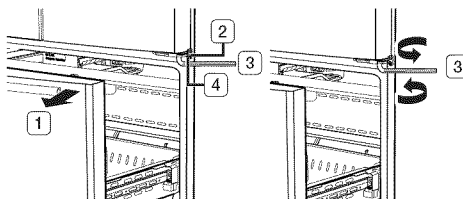

INSTALACIÓN DE LA TUBERÍA DE AGUA

Antes de instalar la tubería de agua

- La instalación de la tubería de agua no está garantizada por el fabricante del refrigerador. Por lo tanto, antes de instalar la tubería de agua, lea los pasos completos de instalación y siga las instrucciones atentamente para minimizar el riesgo de costosos daños ocasionados por agua.
- Las tuberías que golpean (el agua golpea en las tuberías) en plomería puede causar daños en las piezas del refrigerador y provocar fugas de agua o inundación. Llame a un plomero calificado para corregir el problema antes de instalar la tubería de suministro de agua al refrigerador.
- Para evitar quemaduras y daños en el producto, no enganche la tubería de agua a la tubería de agua caliente.
- No instale la tubería de agua en áreas con temperaturas bajo cero.
- Al usar cualquier dispositivo eléctrico (por ejemplo, un taladro) durante la instalación, asegúrese de que el dispositivo esté aislado o cableado de manera tal de evitar la descarga eléctrica.
- Todas las instalaciones deben cumplir con los requerimientos del código de plomería local.



- El kit para tubería de agua y el filtro de agua no están cubiertos por la garantía de Samsung. El fabricante (o distribuidor, instalador) es responsable de cualquier defecto y pérdida causada por el filtro de agua y el kit para tubería de agua.

- Se debe reemplazar el filtro según las instrucciones del fabricante (o distribuidor).
- Para solicitar filtros de agua adicionales, comuníquese con el fabricante (o distribuidor) del filtro.

Uso del filtro de agua (no provisto)

Conexión a la tubería de suministro de agua

- Cierre la tubería principal de suministro de agua y apague la fábrica de hielo.
- Localice la tubería de agua potable fría más cercana.
- Siga las instrucciones del kit de instalación del filtro de agua.
- Después de conectar la tubería de suministro de agua a la entrada del portacartucho e instalar el cartucho del filtro (inserte totalmente la tubería de plástico).

- Abra el suministro de agua y haga correr 3 galones de agua a través del filtro antes de utilizarlo (durante aproximadamente 6 minutos)

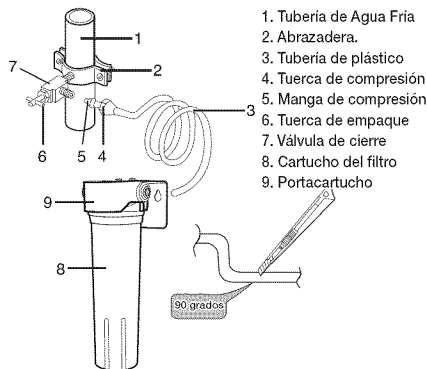

- El filtro de agua debe instalarse fuera del refrigerador. No se lo suministra con su nuevo refrigerador. El kit del cartucho del filtro (8) y el portacartucho (9) pueden comprarse en la tienda del comerciante minorista cuando adquiere este refrigerador.

- No use una tubería de cobre.
- Corte el tubo, asegurándose de que los extremos estén en escuadra y limpios.

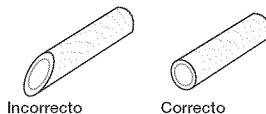

Para llevar a cabo la conexión, necesita adquirir varios elementos.

Posiblemente su ferretería local los venda todos juntos en un kit.

Uso de la tubería de cobre	Uso de la tubería de plástico
<ul style="list-style-type: none"> • tubería de cobre de ¼" • tuerca de compresión de ¼" (1) • Fécula (2) 	<ul style="list-style-type: none"> • tubería de plástico de ¼" → Extremo moldeado (lámpara) • tuerca de compresión de ¼" (1)

Conexión de la tubería de suministro de agua al refrigerador

- Conecte la tubería de plástico en la parte posterior de su refrigerador a la salida del portacartucho (inserte totalmente la tubería de plástico en la salida del portacartucho).
- Inserte la grapa de plástico en la entrada y salida del portacartucho.
- Abra el agua y verifique si hay alguna fuga.

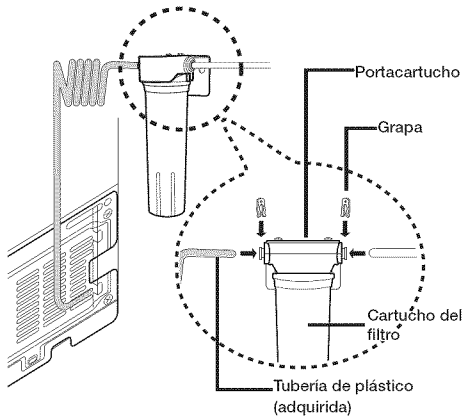

- Puede comprar el cartucho del filtro necesario en la tienda del comerciante minorista cuando adquiere este refrigerador.
- La tubería de agua sólo debe conectarse a agua potable
- Al empujar el refrigerador hacia atrás, asegúrese de no enroscar el cable de alimentación ni la tubería de agua (tubería de suministro de la fábrica de hielo)

Para usar sin el filtro de agua

Conexión a la tubería de suministro de agua

- Cierre la tubería principal de suministro de agua y apague la fábrica de hielo.
- Localice la tubería de agua potable fría más cercana.

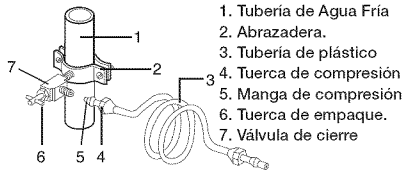

Conexión de la tubería de suministro de agua al refrigerador

1. Deslice la tuerca de compresión a través de la tubería de plástico.
2. Después de insertar la tuerca de compresión en la tubería de plástico, ajuste la tuerca de compresión a un acople de compresión de 1/4" (adquirido).

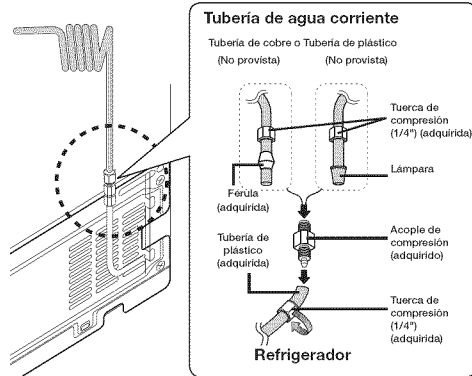

- No ajuste en exceso la tuerca de compresión.

- Uso de la tubería de cobre
 - Deslice la tuerca de compresión y la férrula en la tubería de cobre como se indica.
- Uso de la tubería de plástico
 - Inserte el extremo moldeado (lámpara) de la tubería de plástico en el acople de compresión.

PRECAUCIÓN No la utilice sin el extremo moldeado (Lámpara) de la tubería de plástico.

3. Ajuste la tuerca de compresión sobre el acople de compresión.
4. Abra el agua y verifique si hay alguna fuga.



- Puede comprar el cartucho del filtro necesario en la tienda del comerciante minorista cuando adquiere este refrigerador.
- La tubería de agua sólo debe conectarse a agua potable.
- Al empujar el refrigerador hacia atrás, asegúrese de no enroscar el cable de alimentación ni la tubería de agua (tubería de suministro de la fábrica de hielo).



No la utilice sin el extremo moldeado PRECAUCIÓN (lámpara) de la tubería de plástico (**B**).

1. Ajuste la tuerca de compresión (**B**) sobre el acople de compresión.
No ajuste en exceso la tuerca de compresión (**B**).
2. Abra el agua y verifique si hay alguna fuga. Si encuentra gotas o fugas de agua en las zonas de las conexiones, cierre el suministro de agua principal. Compruebe las conexiones y, de ser necesario, ajústelas.
3. Haga correr 1 galón de agua a través del filtro antes de beber o de utilizar el agua del refrigerador. (El agua debe correr unos 6 minutos.) Para hacer correr el agua, presione la palanca del dispensador de agua con un vaso o una taza grandes. Llene el vaso, vacíelo en el fregadero de la cocina y repita el proceso.
4. Tras poner en funcionamiento el refrigerador, deje que la fábrica de hielo haga hielo durante 1 o 2 días. Pasado este tiempo, deseche las 1 o 2 primeras cubetas de hielo para asegurarse de que se hayan eliminado todas las impurezas de la tubería de agua.



Solamente conecte la tubería de agua a una fuente de agua potable.

Si debe reparar o desarmar la tubería de agua, recorte 1/4" de la tubería de plástico para asegurarse de que la conexión sea perfecta y libre de pérdidas.

FINALIZACIÓN DE LA INSTALACIÓN

Ahora que ya tiene el nuevo refrigerador instalado en su lugar, puede configurarlo y disfrutar de sus funciones.

Complete los siguientes pasos para poner el refrigerador en funcionamiento.

1. Asegúrese de que el refrigerador se encuentre en una ubicación apropiada a una distancia razonable de la pared. Consulte las instrucciones de instalación de este manual.
2. Una vez enchufado, asegúrese de que la luz interior se encienda cuando se abran las puertas.
3. Coloque el control de temperatura en la marca más fría y espere una hora. El congelador comenzará a enfriarse y el motor funcionará adecuadamente. Restablezca la temperatura del refrigerador y del congelador que desee.
4. Después de enchufar el refrigerador, tardará algunas horas en alcanzar la temperatura adecuada. Podrá almacenar alimentos y bebidas en el refrigerador una vez que la temperatura sea lo suficientemente baja.

Funcionamiento del refrigerador de puerta francesa

COMPROBACIÓN DEL PANEL DE CONTROL

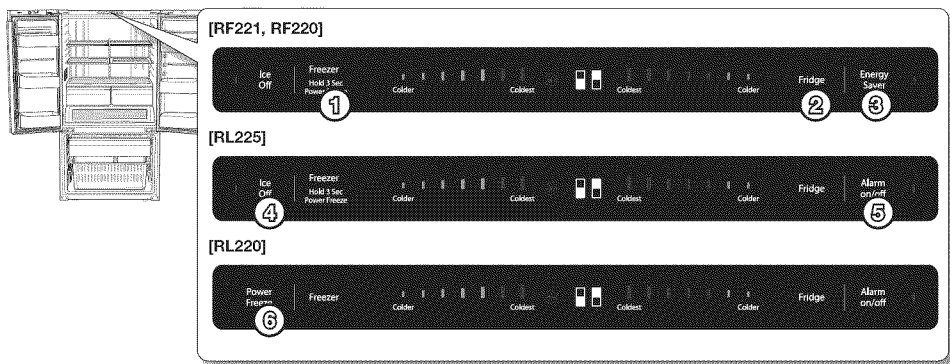

<p>(1) Congelador (Hold 3 sec for Power Freeze) (Presionar 3 seg para Poder de congelación)</p>	<p>Presione el botón Freezer (Congelador) para ajustar la temperatura del congelador entre más fría y la más fría. Presione y mantenga presionado el botón Freezer (Congelador) durante 3 segundos para activar la función Power Freezer (Poder de congelación) que acelera el proceso de congelación en el congelador.</p>
<p>(2) Refrigerador</p>	<p>Presione el botón Fridge (Refrigerador) para ajustar la temperatura del refrigerador entre fría y la más fría.</p>
<p>(3) Ahorro de energía</p>	<p>Pulse el botón Energy Saver (Ahorro de energía) para ahorrar energía. Si la condensación se produce en las puertas, apague el botón Energy Saver (Ahorro de energía).</p>
<p>(4) Hielo desactivado</p>	<p>Si no desea hacer más hielo, presione el botón de Ice Off (Hielo desactivado). El LED se encenderá y la fábrica de hielo se detendrá.</p>
<p>(5) Activación/desactivación de la alarma</p>	<p>Presione el botón Alarm On/Off (Activación/desactivación de la alarma) para apagar activar y desactivar la alarma cuando la puerta queda abierta.</p>
<p>(6) Poder de congelación</p>	<p>Presione este botón para activar la función Power Freezer (Poder de congelación) que acelera el proceso de congelación en el congelador.</p>

USO DEL PANEL DE CONTROL

Congelador/Refrigerador (Ajuste de temperatura)

Presione el botón Freezer (Congelador) o Fridge (Refrigerador) hasta ajustarlo a la temperatura deseada. Para una temperatura más baja, presione el botón Freezer (Congelador) o Fridge (Refrigerador) hasta que se enciendan más LED (la más fría). Para una temperatura más alta, presione el botón Freezer (Congelador) o Fridge (Refrigerador) hasta que se enciendan menos LED (más fría). Cada vez que presiona el botón Freezer (Congelador) o Fridge (Refrigerador), el indicador de temperatura cambiará en el orden que se indica a continuación.

Power Freeze (Poder de congelación)

RF221 / RF220 / RL225

Este icono se iluminará cuando active la función Power Freeze (Poder de congelación). La función Power Freeze (Poder de congelación) genera aire frío durante 50 horas continuas y hace que el interior del refrigerador se enfríe más rápido. Esta función resulta útil cuando fabrica hielo más rápidamente. Cuando tiene suficiente, simplemente presione y mantenga presionado el botón Freeze (Mantenga presionado 3 segundos para Power Freeze) nuevamente durante 3 segundos para cancelar la función Power Freeze.

RL220

Este icono se iluminará cuando active la función Power Freeze (Poder de congelación). La función Power Freeze (Poder de congelación) genera aire frío durante 50 horas continuas y hace que el interior del refrigerador se enfríe más rápido. Cuando tiene suficiente, simplemente presione el botón Power Freeze nuevamente para cancelar la función Power Freeze.



Cuando utiliza esta función, el consumo de energía del refrigerador puede aumentar. Recuerde desactivarla cuando no la necesite y restablezca el ajuste de temperatura original del congelador.

Ahorro de energía

Este LED se iluminará cuando active la función Energy Saver (Ahorro de energía). La función Energy Saver (Ahorro de energía) se establece en "ON" (ENCENDIDO) automáticamente cuando se enchufa el refrigerador. Si la condensación se produce en las puertas, apague la función Energy Saver (Ahorro de energía).



En algunos lugares, pueden generarse gotas de agua en la parte de la puerta. En este caso, se recomienda apagar la función Energy saver (Ahorro de energía).

Hielo desactivado

Este LED se iluminará cuando active la función Ice Off (Hielo desactivado). En este caso, no se producirá hielo.

Activación/desactivación de la alarma

Si la alarma de la puerta está activada, cuando cualquiera de las puertas del refrigerador quede abierta durante más de tres minutos, sonará una alarma. El sonido se detiene cuando se cierra la puerta. La función de alarma de la puerta ya viene activada de fábrica. Puede desactivarla presionando y soltando este botón. Se puede volver a activar con el mismo procedimiento. El LED se enciende cuando la función se activa.

Cancelar el modo Cooling Off (Enfriamiento desactivado) (se mueve el indicador de temperatura del Congelador/Refrigerador)



La función Cooling Off (Enfriamiento desactivado) es para la exhibición en tiendas y hace que el refrigerador no genere aire frío. (Sólo para productos que se venden en Estados Unidos)

[RF221, RF220]

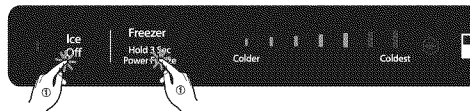

[RL225]

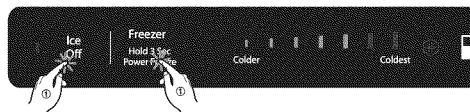

[RL220]

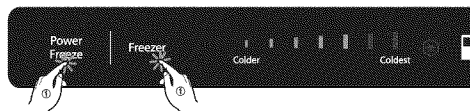



En caso de Cooling off Mode (Modo de enfriamiento desactivado), puede parecer que el refrigerador funciona pero no genera aire frío. Para cancelar este modo, presione la "Cooling Off Key" (Tecla de enfriamiento desactivado) al mismo tiempo durante 3 segundos hasta que oiga un sonido (talán, talán).

COOLING OFF KEY (TECLA DE ENFRIAMIENTO DESACTIVADO)

- Modelo RF221, RF220, RL225 : Ice Off + Freezer Key
- Modelo RL220 : Power Freeze + Freezer Key

Suministro de agua por ósmosis inversa IMPORTANTE:

La presión del suministro de agua que sale del sistema por ósmosis inversa que va a la válvula de entrada de agua del refrigerador necesita estar entre 35 y 120 psi (241 y 827 kPa).

Si se conecta un sistema de filtración de agua por ósmosis inversa al suministro de agua fría, la presión de agua al sistema de ósmosis inversa debe tener un mínimo de 40 a 60 psi (276 a 414 kPa). Si la presión de agua al sistema de ósmosis inversa es inferior a 40 hasta 60 psi (276 a 414 kPa):

- Verifique si el filtro de sedimentos en el sistema de ósmosis inversa está bloqueado. Reemplácelo si es necesario.
- Llene nuevamente el tanque de almacenamiento del sistema de ósmosis inversa luego de mucho uso.
- Si su refrigerador cuenta con un filtro de agua, es posible que la presión de agua disminuya aún más al usarlo con el sistema de ósmosis inversa. Saque el filtro de agua

Si tiene dudas sobre la presión del agua, llame a un plomero calificado autorizado.

USO DEL DISPENSADOR DE AGUA

Uso del dispensador de agua (RF221**)

Coloque un vaso debajo de la salida de agua y empújelo suavemente contra la palanca del dispensador. Asegúrese de que el vaso esté alineado con el dispensador para evitar que el agua salpique.

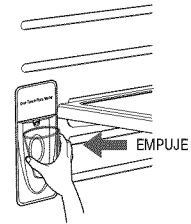

Si acaba de instalar el refrigerador o montar un nuevo filtro de agua, haga correr 11 L de agua a través del filtro antes de utilizarlo (durante aproximadamente 6 minutos). Asegúrese de que el agua vuelva a fluir limpia antes de beberla.



Si viaja por vacaciones o negocios por un largo período cierre la válvula de suministro de agua que va al Refrigerador. Esto evitará pérdidas accidentales.



El fenómeno de turbidez del agua

El agua que ingresa al refrigerador circula a través del filtro principal que es un filtro para agua alcalina. En este proceso, la presión de agua que sale del filtro aumenta, y el oxígeno y el nitrógeno se saturan. Cuando ésta se pone en contacto con el aire, la presión desciende rápidamente y el oxígeno y el nitrógeno se sobresaturan y generan burbujas de gas. El agua puede tener una apariencia turbia debido a estas burbujas de oxígeno. Temporalmente, el agua puede tener una apariencia turbia debido a estas burbujas de oxígeno. Después de unos segundos, el agua será incolora.



La capacidad del tanque de agua es aproximadamente 1 L.

Espere 1 segundo antes de retirar el vaso después de llenarlo de agua para evitar derrames.

PIEZAS Y FUNCIONES

Utilice esta página para familiarizarse con las piezas y las funciones del refrigerador.

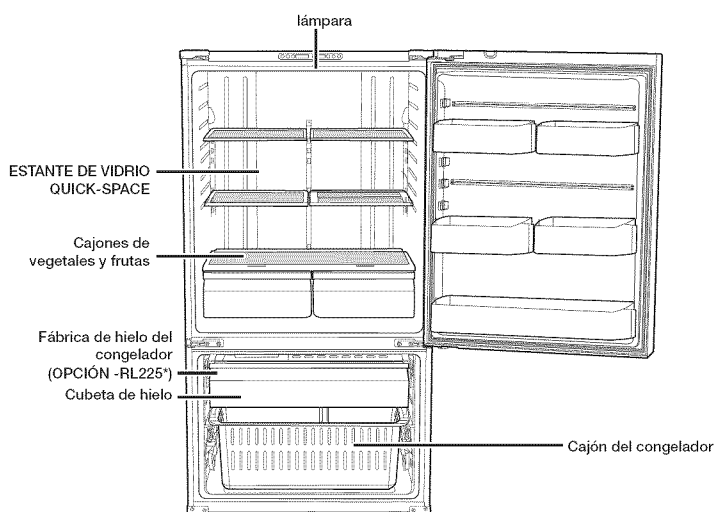
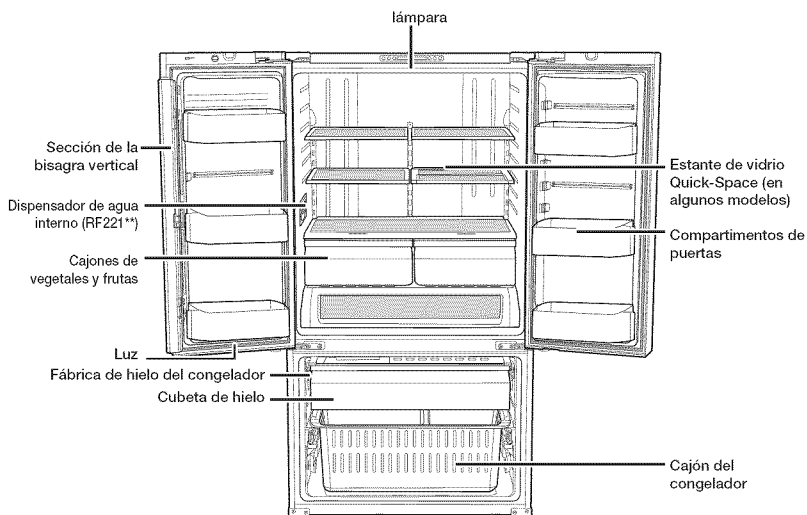

Al cerrar la puerta, asegúrese de que la sección de la bisagra vertical se encuentre en la posición correcta para impedir que se raye con la otra puerta.

Si la sección de la bisagra vertical está invertida, colóquela en la posición correcta y cierre la puerta.

Algunas veces puede aparecer humedad en esta sección.

La manija de la puerta puede aflojarse con el tiempo. Si esto sucede, ajuste los tornillos que se encuentran dentro de la puerta.

Si la cierra con mucha fuerza, la otra puerta puede abrirse.



Si el LED interior o exterior se ha apagado, comuníquese con los agentes de servicio técnico.

REMOCIÓN DE LOS ACCESORIOS DEL REFRIGERADOR

1. Compartimentos de puertas

- Compartimentos de puertas

Para retirarlos: simplemente levante la bandeja y jale hacia afuera.

Para volver a colocarlos: deslícelos por encima de la ubicación deseada y empuje hacia abajo hasta que se traben.

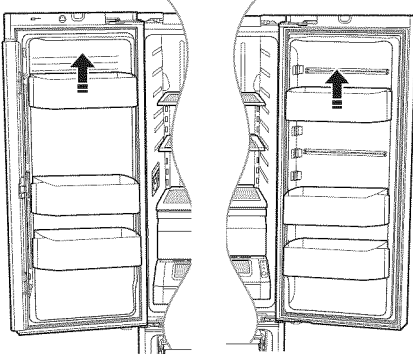

Pueden producirse lesiones si los compartimentos de las puertas no están firmemente colocados.

No permita que los niños jueguen con los compartimentos. Sus esquinas filosas pueden causar lesiones.

PRECAUCIÓN No ajuste un compartimento lleno de alimentos. Primero retírelos.

Método para retirar el polvo: retire la guarda y limpie con agua.

2. Estantes de vidrio templado

Para retirarlos: incline el frente del estante hacia arriba en la dirección que se muestra en el gráfico (1) y levántelo en forma vertical (2). Extraiga el estante.

Para volver a colocarlos: incline el frente del estante hacia arriba y deslice los ganchos del estante dentro de las ranuras a la altura deseada. Luego baje el frente del estante de manera tal que los ganchos caigan dentro de las ranuras.

PRECAUCIÓN Los estantes de vidrio templado son pesados. Tenga mucho cuidado cuando los retire.

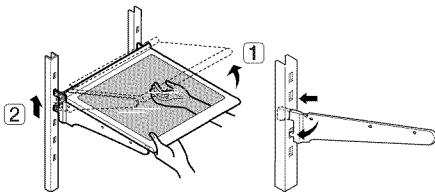

3. Cajones de vegetales y frutas

Para retirarlo: retire el cajón totalmente hacia afuera. Incline el frente del cajón hacia arriba y retírelo.

Para volver a colocarlo: inserte el cajón dentro de los rieles y empujelo hasta colocarlo nuevamente en su lugar.



Se deben retirar los cajones antes de levantar el estante de vidrio que se encuentra sobre ellos.

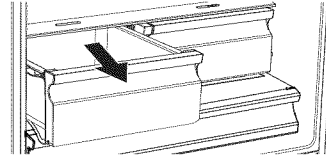

4. Distribuidor de alimentos

Para retirar el distribuidor de alimentos - Extraiga totalmente el distribuidor de alimentos.

Incline el frente del cajón hacia arriba y retírelo.

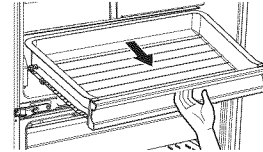

Uso de las puertas

Asegúrese de que las puertas cierren completamente y están bien selladas.

Cuando la puerta del refrigerador está parcialmente abierta, se cerrará automáticamente. Sin embargo, la puerta quedará abierta si su ángulo de apertura está fuera del alcance del cierre automático; en este caso deberá cerrarse manualmente.

REMOCIÓN DE LOS ACCESORIOS DEL REFRIGERADOR

1. CUBETA DE HIELO

Para retirarla: levante la cubeta de hielo (1).

Para volver a colocarla: coloque la cubeta de hielo en el cajón superextensible (2).

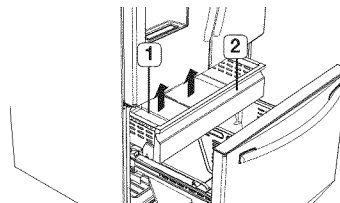

2. Cajón superextensible

Para retirarlo: retire el cajón totalmente hacia afuera. Incline la parte posterior del cajón hacia arriba y levántelo.

Para volver a colocarlo: coloque el cajón sobre los rieles (4) inclinándolo hacia arriba. Baje el cajón y colóquelo en su lugar hasta que se encuentre en posición horizontal, luego deslice el cajón hasta el tope (3).

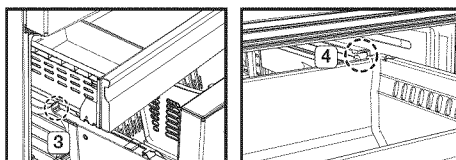

3. Cajón del congelador

Para retirar el cajón: extraiga el cajón del congelador completamente. Incline la parte posterior del compartimento hacia arriba y levántelo para retirarlo.

Para volver a colocar el cajón: inserte la bandeja en los rieles.

 **PRECAUCIÓN** No permita que bebés o niños entren en el cajón del congelador. Pueden dañar el refrigerador y lesionarse gravemente. No se sienten en la puerta del congelador. La puerta puede romperse. No permita que los niños trepen al cajón del congelador.

 **PRECAUCIÓN** No retire el divisor.

 **ADVERTENCIA** Si quedan atrapados dentro, los niños pueden lesionarse o sofocarse hasta morir.

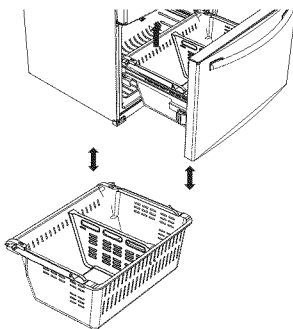

LIMPIEZA DEL REFRIGERADOR

El cuidado del refrigerador de puerta francesa Samsung prolonga su vida útil y ayuda a que no se filtren olores ni gérmenes.

Limpieza del interior

Limpie las paredes internas y los accesorios con un detergente suave, luego seque con un paño suave. Puede retirar los cajones y estantes para limpiar a fondo. Asegúrese de secar los cajones y estantes antes de colocarlos nuevamente en su lugar.

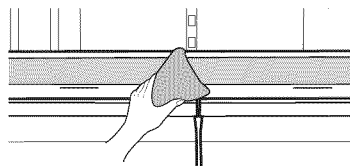



Limpieza del exterior

Limpie el panel de control y el visor digital con un paño húmedo, limpio y suave. No pulverice con agua directamente sobre la superficie del refrigerador.

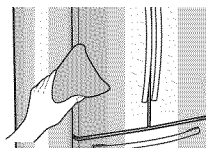
Las puertas, manijas y las superficies del gabinete se deben limpiar con un detergente suave y luego secar con un paño suave. Para que el refrigerador luzca mejor que nunca, recomendamos pulir el exterior una o dos veces al año.



 **PRECAUCIÓN** No pulverice agua directamente sobre el refrigerador. Utilice un paño limpio y húmedo para la limpieza.

 **PRECAUCIÓN** No utilice benceno, solvente o Clorox para limpiarlo. Pueden dañar la superficie del refrigerador y provocar un incendio.

 **PRECAUCIÓN** Las letras impresas en el visor pueden borrarse si se aplica directamente el limpiador de acero inoxidable sobre la zona.



Si los burletes de goma de la puerta están sucios, es posible que las puertas no cierren correctamente, y el refrigerador no funcionará como corresponde. Mantenga los burletes libres de polvo o manchas limpiando las puertas con un detergente suave y un paño húmedo. Seque con un paño limpio y suave.

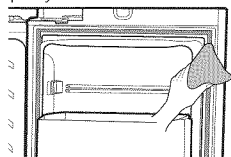

 No limpie el refrigerador con benceno, solvente o detergente para automóviles ya que puede provocar un incendio.

Limpeza de la parte posterior del refrigerador

Para mantener los cables y las partes expuestas libres de polvo y suciedad

Aspire la parte posterior del refrigerador una o dos veces por año.

 No retire la tapa posterior (**1**).
PRECAUCIÓN Podría sufrir una descarga eléctrica.

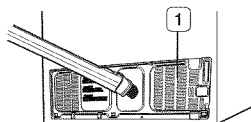

RECOMENDACIONES DE ALMACENAMIENTO DE ALIMENTOS

Alimentos	Refrigerador	Congelador	Recomendaciones de almacenamiento
LÁCTEOS			
Mantequilla	2-3 semanas	6-9 meses	Envolver o cubrir muy bien.
Leche	1-2 semanas	No recomendado	Verificar el código de fecha. La leche y casi todos los productos derivados se venden en envases de cartón con código de fecha de vencimiento del producto. Cerrar con tapa o envolver muy bien. No volver a colocar el producto que no se ha ingerido en el envase original.
Queso crema, alimentos que contienen queso y queso untable	2-4 semanas	No recomendado	Verificar el código de fecha. Mantener el queso envuelto firmemente evitando que se filtre la humedad.
Queso duro (sin abrir)	3-4 meses	6 meses	
Queso duro (abierto)	2 meses	No recomendado	
Requesón	10-15 días	No recomendado	
Crema	7-10 días	2 meses	Verificar el código de fecha. La mayoría de los yogures, cremas y productos similares se venden en envases de cartón con código de fecha de vencimiento del producto. Volver a cerrar o cubrir muy bien. No volver a colocar el producto que no se ha ingerido en el envase original.
Crema agria	2 semanas	No recomendado	
Salsas de crema (abiertas)	1 semana	No recomendado	Verificar el código de fecha. Mantener tapado.
Yogur	10-14 días	No recomendado	
Yogur congelado	N/A	2 meses	
HUEVOS			
Huevos (crudos)	3-4 semanas	No recomendado	Verificar el código de fecha. Almacenar los huevos en el sector más frío del refrigerador y en su recipiente original.
Huevos (cocidos)	1 semana	No recomendado	Almacenar en un recipiente tapado
Sobras de comidas con huevo	3-4 días	No recomendado	Almacenar en un recipiente tapado
FRUTAS FRESCAS			
Manzanas	1 mes	No recomendado	Si se las almacena en el refrigerador, no las lave antes de guardarlas. Almacenar en bolsas o recipientes resistentes a la humedad. Envolver las frutas cortadas. Algunas frutas se oscurecen cuando se las enfría.
Plátanos	2-4 días	No recomendado	
Duraznos, melones, peras, aguacates	3-5 días	No recomendado	
Moras y cerezas	2-3 días	12 meses	
Chabacanos	3-5 días	No recomendado	
Uvas	2-5 días	N/A	
Piña (entera)	2-3 días	No recomendado	
Piña (cortada)	5-7 días	6-12 meses	
Cítricos	1-2 semanas	No recomendado	Almacenar sin tapa.
Jugo	6 días	No recomendado	Verificar el código de fecha y volver a almacenar cerrado en su recipiente original. No volver a colocar el producto que no se ha ingerido en el envase original.
Jugo congelado	Se descongela solamente	12 meses	Verificar el código de fecha. No volver a congelar.

Alimentos	Refrigerador	Congelador	Recomendaciones de almacenamiento
PESCADOS Y MARISCOS			
Pescados			
Pescado graso (caballa, trucha, salmón)	1-2 días	2-3 meses	Mantener en el envoltorio original y almacenar en el sector más frío del refrigerador. Envolver con un material resistente a la humedad y al vapor para el congelador. Congelar a 0 °F (o -18 °C). Descongelar en el refrigerador o verificar el código de fecha. Congelar en su envoltorio original.
Pescado magro (bacalao, platija, etc.)	1-2 días	6 meses	
Congelado o empanado	N/A	3 meses	
Mariscos			
Camarones (crudos)	1-2 días	12 meses	Para congelar, envolver en un recipiente resistente a la humedad y al vapor.
Cangrejo	3-5 días	10 meses	
Pescado o mariscos cocidos	2-3 días	3 meses	
CARNE			
Fresca, cruda			
Chuletas	2-4 días	6-12 meses	Verificar el código de fecha antes de usar. Almacenar en el sector más frío del refrigerador en su envoltorio original. Colocar dentro de un recipiente resistente al vapor y a la humedad para congelar. La temperatura recomendada para el refrigerador es de 33 °F a 36 °F (o 1 °C a 2 °C) y para el congelador de 0 °F a 2 °F (o -18 °C a -16 °C)
Molida	1 día	3-4 meses	
Asada	2-4 días	6-12 meses	
Tocino	1-2 semanas	1-2 meses	
Salchichas	1-2 días	1-2 meses	
Bistec	2-4 días	6-9 meses	
Aves	1 día	12 meses	
Fiambres	3-5 días	1 mes	
Cocida			
Carne	2-3 días	2-3 meses	Verificar el código de fecha antes de usar. Almacenar en el sector más frío del refrigerador en su envoltorio original. Colocar dentro de un recipiente resistente al vapor y a la humedad para congelar.
Aves	2-3 días	4-5 meses	
Jamón	1-2 semanas	1-2 meses	

Fuentes:

American Meat Institute Foundation. 1994. Páginas amarillas: respuestas a preguntas previsibles que los consumidores realizan con respecto a la carne y a las aves. American Meat Institute Food Marketing Institute. 1999. The food keeper. Food Marketing Institute, Washington, D.C. Freeland-Graves, J.H. y G.C. Peckham. 1996. Foundations of food preparation, 6th ed. Prentice-Hall, Inc. Englewood Cliffs, NJ. Hillers, V.N. 1993. Storing foods at home. Washington State University Cooperative Extension, Pullman, WA. Publ. EB 1205.

National Restaurant Association. 2001. Be cool-chill out! Refrigerate promptly. National Restaurant Association Education Foundation's International Food Safety Council, Washington, D.C. USDA. 1997. Basics for handling food safely. U.S. Department of Agriculture, Food Safety and Inspection Service, Washington, D.C.

solución de problemas

PROBLEMA	SOLUCIÓN
El refrigerador no funciona para nada o no enfría lo suficiente.	<ul style="list-style-type: none"> • Verifique que el enchufe esté correctamente conectado. • Verifique si la temperatura en el visor digital es más alta que la temperatura interna del refrigerador o congelador. Si es así, ajuste el refrigerador a una temperatura inferior. • ¿El refrigerador está ubicado directamente al sol o cerca de una fuente de calor? • ¿La parte posterior del refrigerador está demasiado cerca de una pared, evitando la ventilación adecuada?
La comida en el congelador está congelada.	<ul style="list-style-type: none"> • Verifique si la temperatura en el visor digital está demasiado baja. • Intente poner el refrigerador en una temperatura más alta. • ¿La temperatura de la habitación es demasiado baja? Ponga el refrigerador a una temperatura más alta. • ¿Colocó el alimento con jugo en el sector más frío del refrigerador? Corra esos alimentos a otros estantes en el congelador en lugar de guardarlos en las áreas más frías o cajones.
Escucha ruidos o sonidos fuera de lo normal.	<ul style="list-style-type: none"> • Verifique que el refrigerador esté nivelado y estable. • ¿La parte posterior del refrigerador está demasiado cerca de una pared, evitando la ventilación adecuada? Trate de separar el refrigerador al menos 2 pulgadas de la pared. • ¿Cayó algo detrás o debajo del refrigerador? • Se oye un "tic" proveniente del interior del refrigerador. Es normal y ocurre porque varios accesorios se contraen o expanden según la temperatura del interior del refrigerador. • Es normal que se escuche como si algo golpeara algún elemento dentro del refrigerador. El ruido se debe al compresor funcionando a alta capacidad.
El área de cierre de la puerta del gabinete del refrigerador está caliente y se está generando condensación.	<ul style="list-style-type: none"> • Es normal que se genere algo de calor ya que los anticondensadores están instalados en la sección de la bisagra vertical del refrigerador para impedir la condensación. • ¿Está la puerta del refrigerador entreabierta? Puede producirse condensación cuando deja la puerta abierta por mucho tiempo.
La fábrica de hielo no funciona.	<ul style="list-style-type: none"> • ¿Esperó 12 horas luego de haber instalado la tubería de suministro de agua antes de hacer hielo? • ¿Está conectado el suministro de agua y abierta la válvula de cierre? • ¿Detuvo manualmente la función para hacer hielo? • ¿Está demasiado alta la temperatura del congelador? Baje la temperatura del congelador.
Puede que se generen burbujas de agua dentro del refrigerador.	<ul style="list-style-type: none"> • Esto es normal. Las burbujas pertenecen al refrigerante que circula a través del refrigerador.
Hay mal olor en el refrigerador.	<ul style="list-style-type: none"> • Verifique si hay alimentos descompuestos. • Los alimentos con olores fuertes (por ejemplo, pescado) se deberían tapar muy bien. • Limpie su congelador periódicamente y desheche los alimentos descompuestos o que considera que pueden descomponerse.
Se forma escarcha en las paredes del congelador.	<ul style="list-style-type: none"> • ¿Está bloqueada la ventilación de aire? Quite cualquier obstrucción de modo que el aire pueda circular libremente • Deje espacio suficiente entre los alimentos guardados para la correcta circulación del aire. • ¿El cajón del congelador está correctamente cerrado?
El dispensador de agua no funciona.	<ul style="list-style-type: none"> • ¿Está conectado el suministro de agua y abierta la válvula de cierre? • ¿Está la tubería de suministro de agua aplastada o enroscada? • Asegúrese de que la tubería esté libre y sin obstrucciones. • ¿Está congelado el tanque de agua porque la temperatura del congelador está demasiado baja? Seleccione una temperatura más alta en el visor digital.
El sistema de cierre automático no funciona con la puerta del congelador.	<ul style="list-style-type: none"> • ¿Están desequilibradas las partes derecha e izquierda de la puerta? • Abra y cierre suavemente la puerta 1~2 veces. Luego de hacerlo en general el sistema de cierre automático funciona correctamente. • Abra la puerta suavemente para evitar desequilibrar la parte derecha y la parte izquierda de la puerta.

garantía(USA)

GARANTÍA DEL REFRIGERADOR SAMSUNG

GARANTÍA LIMITADA PARA EL COMPRADOR ORIGINAL

Este producto de marca Samsung, suministrado y distribuido por Samsung Electronics America, Inc. (Samsung) y entregado nuevo, en su caja de fábrica al comprador original, está garantizado por Samsung ante defectos de fabricación relacionados con los materiales y la mano de obra durante un período de garantía limitado a:

Un (1) año para las piezas y la mano de obra del refrigerador

Cinco (5) años para las piezas y la mano de obra exclusivamente del sistema hermético de refrigeración*

(*Compresor, evaporador, condensador, deshumidificador, tuberías de conexión)

Esta garantía limitada entra en vigencia en la fecha original de compra y sólo es válida para productos adquiridos y utilizados en los Estados Unidos. Para recibir el servicio técnico bajo garantía, el comprador debe comunicarse con Samsung para determinar la naturaleza del problema y proceder a repararlo. El servicio de garantía sólo puede realizarse a través de un Centro de Servicio autorizado Samsung. Debe presentarse la factura original de venta bajo solicitud de Samsung o del Centro de Servicio autorizado Samsung como prueba de compra.

Samsung reparará o reemplazará cualquier pieza considerada defectuosa, a nuestra entera discreción y sin cargo, según lo estipulado en este documento, por piezas nuevas o reparadas durante el período de garantía limitada especificado anteriormente. Todas las piezas y productos reemplazados son de propiedad de Samsung y deben devolverse a Samsung. Las piezas y los productos de repuesto quedarán bajo el período restante de garantía original, o noventa (90) días, el que sea más extenso.

La prestación de servicios en el hogar se realizará durante el período de garantía de la mano de obra, sujeto a disponibilidad dentro de los Estados Unidos. La prestación de servicios en el hogar no está disponible en todas las zonas. Para recibir la prestación de servicio en el hogar, el producto debe estar despejado y ser accesible al nivel del piso para el personal de servicio técnico. Si durante la prestación de servicios en el hogar, no pudiera llevarse a cabo la reparación, podría ser necesario realizar el traslado, reparación y posterior devolución del producto. Si la prestación de servicios en el hogar no está disponible, Samsung podría escoger, a nuestra entera discreción, proporcionar transporte a nuestra elección hasta y desde el Centro de Servicio autorizado Samsung. De lo contrario, el transporte hasta y desde el Centro de Servicio autorizado Samsung estará a cargo del comprador.

Esta garantía limitada cubre defectos de fabricación en materiales y mano de obra bajo condiciones de uso normal, no comercial, del producto y no se aplicará en los siguientes casos, incluidos, aunque no limitados a: daños ocasionados durante el transporte; entrega e instalación; aplicaciones y usos para los que el producto no fue diseñado; producto o números de serie alterados; daños externos o del acabado exterior; accidentes, mal uso, negligencia, incendio, agua, rayos u otros fenómenos naturales; uso de productos, equipamiento, sistemas, servicios públicos, servicios generales, piezas, suministros, accesorios, aplicaciones, instalaciones, reparaciones, tuberías externas y fugas, cableado externo, disyuntores, fusibles o conectores no suministrados ni autorizados por Samsung o que dañen este producto u ocasionen problemas de servicio; voltaje incorrecto, fluctuaciones y sobrevoltaje del suministro eléctrico; adaptaciones y fallas por parte del cliente en el cumplimiento de las instrucciones de funcionamiento, limpieza, mantenimiento y cuidado del medio ambiente que se incluyen y establecen en el manual de instrucciones; pérdida de alimentos por descomposición; consumibles incluyendo filtros y focos de iluminación.

NO EXISTEN OTRAS GARANTÍAS EXPLÍCITAS APARTE DE LAS MENCIONADAS Y DESCRITAS ANTERIORMENTE, ASÍ COMO TAMPOCO EXISTEN OTRAS GARANTÍAS EXPLÍCITAS O IMPLÍCITAS, INCLUYENDO SIN LIMITACIÓN A TODAS LAS GARANTÍAS IMPLÍCITAS DE COMERCIABILIDAD O IDONEIDAD PARA UN FIN CONCRETO Y QUE SEAN PERTINENTES TRAS LOS PERÍODOS DE GARANTÍA EXPLÍCITA INDICADOS CON ANTERIORIDAD, Y NINGUNA GARANTÍA EXPLÍCITA U OFRECIDA POR PERSONAS, FIRMAS O EMPRESAS EN RELACIÓN A ESTE PRODUCTO SERÁN LEGALMENTE VINCULANTES PARA SAMSUNG. SAMSUNG NO SERÁ LEGALMENTE RESPONSABLE DE LA PÉRDIDA DE INGRESOS O BENEFICIOS, LA FALTA DE AHORROS U OTROS BENEFICIOS, O DE NINGÚN OTRO DAÑO RESULTANTE ESPECIAL, ACCIDENTAL O INDIRECTO OCASIONADO POR EL USO, ABUSO O INCAPACIDAD DE USO DE ESTE PRODUCTO, INDEPENDIENTEMENTE DE LA TEORÍA LEGAL SOBRE LA QUE SE BASE EL RECLAMO, INCLUSO SI SAMSUNG HA SIDO ADVERTIDO DE LA POSIBILIDAD DE TALES DAÑOS. ASIMISMO, CUALQUIER TIPO DE INDEMNIZACIÓN EXIGIDA A SAMSUNG NO SUPERARÁ EL PRECIO DE COMPRA DEL

PRODUCTO VENDIDO POR SAMSUNG Y QUE HAYA OCASIONADO EL SUPUESTO DAÑO. SIN LIMITAR LO INDICADO ANTERIORMENTE, EL COMPRADOR ASUME TODO EL RIESGO Y RESPONSABILIDAD DE CUALQUIER PÉRDIDA, DAÑO O LESIÓN AL SÍ MISMO O A SU PROPIEDAD, ASÍ COMO A TERCEROS Y A SU PROPIEDAD, OCASIONADOS POR EL USO, ABUSO O INCAPACIDAD DE USO DE ESTE PRODUCTO VENDIDO POR SAMSUNG QUE NO HAYAN SIDO CAUSADOS DIRECTAMENTE POR NEGLIGENCIA DE SAMSUNG. ESTA GARANTÍA LIMITADA NO SERÁ VÁLIDA PARA PERSONAS AJENAS AL COMPRADOR ORIGINAL DE ESTE PRODUCTO, ADEMÁS ES INTRANSFERIBLE Y CONSTITUYE SU RECURSO EXCLUSIVO.

Ciertos estados no permiten limitaciones en cuanto a la vigencia de una garantía implícita o la exclusión o limitación de daños accidentales o indirectos, de tal forma que las limitaciones o excepciones mencionadas tal vez no se apliquen a usted en particular. Esta garantía

le otorga derechos legales específicos, e incluso puede otorgarle otros derechos que varían de un estado a otro.

Para obtener el servicio de garantía, pónganse en contacto con Samsung en el:

CENTRO DE ASISTENCIA AL CLIENTE DE SAMSUNG

Samsung Electronics America, Inc. 85 Challenger Road Ridgefield Park, NJ 07660

1-800-SAMSUNG (1-800-726-7864) y www.samsung.com

COMO INSTALAR JALADERAS

Ensamble de jaladeras en la puerta del Refrigerador

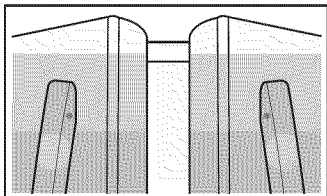

Revise la dirección del ensamble de las jaladeras.
(Ensamble la jaladera del lado de la etiqueta hacia arriba).

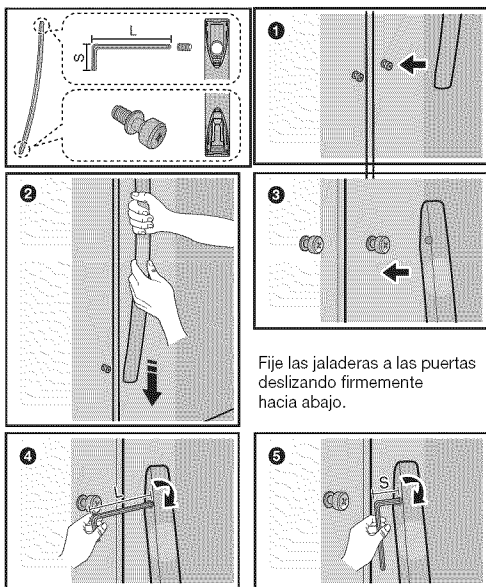

Fije las jaladeras a las puertas deslizando firmemente hacia abajo.

Apriete las jaladeras con la llave Allen.

Ensamble de jaladeras en la puerta del congelador

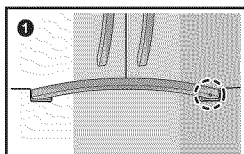

Revise la dirección del ensamble de las jaladeras.

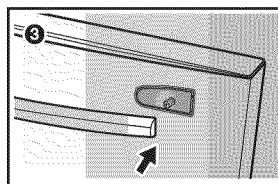
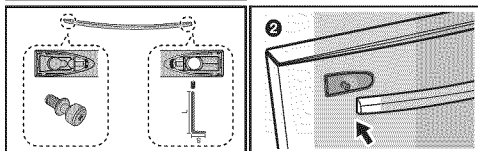

Fije las jaladeras a las puertas deslizados hacia el lado firmemente.

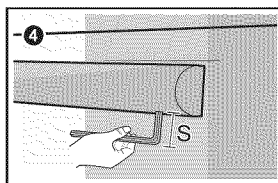

Apriete con la llave firmemente.



QUESTIONS OR COMMENTS?

COUNTRY	CALL	OR VISIT US ONLINE AT	WRITE
U.S	800-SAMSUNG (800-726-7864)	www.samsung.com	Samsung Electronics America, Inc. 85 Challenger Road Ridgefield Park, NJ 07660
CANADA	800-SAMSUNG (800-726-7864)	www.samsung.com/ca	Samsung Electronics Canada Inc. Customer Service, 55 Standish Court Mississauga, Ontario L5R 4B2 Canada



RF22**
RL22**

Réfrigérateur

Manuel d'utilisation

Français

un monde de possibilités

Merci d'avoir choisi un produit Samsung.
Pour bénéficier du service clientèle et technique,
enregistrez votre produit sur:
www.samsung.com/register
1-800-SAMSUNG (726-7864)



Appareil non encastrable













Consignes de sécurité

CONSIGNES DE SÉCURITÉ

- Avant d'utiliser cet appareil, veuillez lire attentivement ce manuel et le conserver pour toute référence ultérieure.
- N'utilisez cet appareil que conformément à l'usage auquel il est destiné, en suivant scrupuleusement les instructions du manuel. Cet appareil n'est pas conçu pour être utilisé par des personnes (y compris les enfants) inexpérimentées ou dont les capacités physiques, sensorielles ou mentales sont réduites, sauf si celles-ci sont sous la surveillance ou ont reçu les instructions d'utilisation appropriées de la personne responsable de leur sécurité.
- Les avertissements et les consignes importantes de sécurité contenus dans ce manuel ne prétendent pas couvrir toutes les situations susceptibles de se produire. Il est de votre responsabilité de faire preuve de bon sens et de prudence lors de l'installation, de l'entretien et du fonctionnement de l'appareil.
- Les instructions d'utilisation suivantes concernent plusieurs modèles ; il est donc possible que les caractéristiques de votre réfrigérateur soient légèrement différentes de celles spécifiées dans ce manuel. R600a ou R134a est utilisé comme gaz réfrigérant. Vérifiez le gaz réfrigérant utilisé dans votre réfrigérateur sur l'étiquette du compresseur située à l'arrière de l'appareil ou sur l'étiquette signalétique située à l'intérieur du réfrigérateur. Lorsque ce produit contient du gaz inflammable (gaz réfrigérant R600a), veuillez prendre contact avec les autorités locales pour obtenir des renseignements sur les normes en matière de traitement des déchets.

Consignes de sécurité importantes et symboles :

	Pratiques inadaptées ou dangereuses susceptibles de causer des blessures graves, voire mortelles.
	Pratiques inadaptées ou dangereuses susceptibles de causer des blessures légères ou des dommages matériels.
	À NE PAS faire.
	NE PAS démonter.
	NE PAS toucher.
	Suivre scrupuleusement les consignes.
	Débrancher la prise murale.

	S'assurer que le réfrigérateur est relié à la terre afin d'éviter toute électrocution.
	Contactez le service d'assistance technique pour obtenir de l'aide.
	Remarque.

Ces symboles d'avertissement ont pour but d'éviter tout risque de blessure.

Respectez-les en toutes circonstances.

Lisez attentivement la section Consignes de sécurité de ce manuel et conservez ce dernier en lieu sûr afin de pouvoir vous y reporter ultérieurement.

SYMBOLES D'AVERTISSEMENT IMPORTANTS CONCERNANT L'INSTALLATION

- N'installez pas le réfrigérateur dans un lieu humide ou dans un lieu où il est susceptible d'être en contact avec de l'eau.
- Une détérioration de l'isolation des composants électriques est susceptible de provoquer une électrocution ou un incendie.
- N'exposez pas ce réfrigérateur à la lumière directe du soleil ou à la chaleur d'un poêle, d'appareils de chauffage ou autre appareil.
- Ne branchez pas plusieurs appareils sur la même multiprise. Le réfrigérateur doit toujours être branché sur une prise électrique indépendante dotée d'une tension nominale correspondant à celle figurant sur la plaque signalétique de l'appareil.
- Vous obtiendrez de meilleurs résultats et éviterez également une surcharge des circuits électriques (risque d'incendie suite à une surchauffe des fils).
- Ne branchez pas la fiche d'alimentation si la prise murale est mal fixée.
- Cela risquerait d'entraîner une électrocution ou un incendie.
- N'utilisez pas de cordon craquelé ou endommagé sur toute sa longueur ou à l'une de ses extrémités.
- Ne pliez pas le cordon d'alimentation à l'excès et ne posez pas d'objets lourds dessus.
- Ne tordez pas ou ne nouez pas le cordon d'alimentation.
- N'accrochez pas le cordon d'alimentation sur un objet métallique, ne placez pas un objet lourd sur le cordon d'alimentation, n'insérez pas le cordon d'alimentation entre les objets, ou ne poussez pas le cordon d'alimentation dans l'espace situé derrière l'appareil.
- Lorsque vous déplacez le réfrigérateur, veillez à ne

2_ Consignes de sécurité

pas le faire passer sur le cordon d'alimentation (risque d'endommagement des fils électriques).

- Risque d'électrocution ou d'incendie.
- Ne débranchez jamais le réfrigérateur en tirant sur le cordon d'alimentation. Maintenez toujours fermement la prise pour débrancher.
- Tout dommage sur le cordon est susceptible d'entraîner un court-circuit, un incendie et/ou une électrocution.
- N'utilisez pas d'aérosols à proximité du réfrigérateur.
- Risque d'explosion ou d'incendie.
- N'installez pas cet appareil près d'une source de chaleur ni d'un matériel inflammable.
- N'installez pas cet appareil dans un lieu humide, huileux ou poussiéreux, ni dans un endroit exposé directement au soleil ou à l'eau (gouttes de pluie).
- N'installez pas cet appareil dans un endroit où des fuites de gaz sont susceptibles de se produire.
- Risque d'électrocution ou d'incendie.
- Cet appareil doit être correctement mis à la terre. Pour la mise à la terre, ne raccordez pas l'appareil à une conduite de gaz, à une conduite d'eau en plastique ou à une ligne téléphonique.
- Le réfrigérateur doit être mis à la terre afin d'éviter les fuites électriques ou les électrocutions provoquées par les fuites de courant de l'appareil.
- Le non-respect de cette consigne risque d'entraîner une électrocution, un incendie, une explosion ou des problèmes avec l'appareil.
- Ne branchez jamais le cordon d'alimentation sur une prise qui n'a pas été correctement mise à la terre et assurez-vous qu'elle est conforme aux réglementations locales et nationales. Cet appareil doit être positionné de sorte que la prise d'alimentation soit facilement accessible.
- Le non-respect de cette consigne risquerait de provoquer une électrocution ou un incendie par suite de fuites électriques.



- Ce réfrigérateur doit être correctement installé, conformément au manuel d'utilisation, avant d'être utilisé.
- Branchez la prise d'alimentation de telle façon que le cordon pende vers le bas.
- Si vous branchez la prise d'alimentation à l'envers, le fil est susceptible de se rompre et de provoquer un incendie ou une électrocution.
- Lorsque vous déplacez le réfrigérateur, veillez à ne pas le faire passer sur le cordon d'alimentation (risque d'endommagement des fils électriques).
- Risque d'incendie.
- Assurez-vous que le réfrigérateur ne repose pas sur le câble d'alimentation (risque d'écrasement et d'endommagement des fils électriques).

- Gardez les éléments d'emballage hors de portée des enfants.
- Il existe un risque d'asphyxie si un enfant place les éléments d'emballage sur sa tête.
- L'appareil doit être positionné de telle façon que la prise reste facilement accessible.
- Vous devez retirer tous les films protecteurs en plastique avant de brancher l'appareil pour la première fois.
- Lors de la mise au rebut de ce réfrigérateur ou de tout autre, retirez la porte/les joints de porte ainsi que le loquet de la porte afin que des jeunes enfants ou des animaux ne puissent pas se retrouver enfermés à l'intérieur. Les enfants doivent être sous la surveillance d'un adulte afin qu'ils ne pénètrent pas et ne jouent pas avec l'appareil.
- Les enfants risqueraient de se retrouver emprisonnés à l'intérieur, être blessés et être étouffés.



- Le réfrigérateur doit être correctement mis à la terre.
 - Veillez toujours à ce que le réfrigérateur soit branché à la terre avant de vérifier ou de réparer n'importe quelle partie de l'appareil. Les fuites électriques peuvent provoquer des électrocutions graves.
- N'utilisez jamais de conduites de gaz, de fils téléphoniques ou d'autres éléments susceptibles d'attirer la foudre pour relier l'appareil à la terre.
- Toute utilisation non conforme de la prise de mise à la terre peut entraîner un risque d'électrocution. Si l'utilisation d'une rallonge s'avère nécessaire, utilisez uniquement un cordon avec prise de terre trois fils et une prise à trois fiches acceptant la prise de l'appareil. Les caractéristiques électriques de la rallonge doivent être de 115-120 VCA et 10 A minimum. Si un adaptateur de mise à la terre est utilisé, vérifiez que la boîte de prise de courant est entièrement mise à la terre.
- Si l'appareil est équipé d'une DEL, ne tentez pas de démonter vous-même le cache et l'ampoule.
- Contactez un réparateur agréé.
- Utilisez uniquement les DEL fournies par le fabricant ou son réparateur agréé.



- Si le cordon d'alimentation est endommagé, demandez son remplacement immédiat par le fabricant ou le réparateur agréé.



ATTENTION POUR UNE INSTALLATION EN TOUTE SÉCURITÉ



- Ménagez un espace suffisant pour installer le réfrigérateur sur une surface plane.
- Si votre réfrigérateur n'est pas mis à niveau, il est possible que le système de refroidissement interne ne

fonctionne pas correctement.

- N'obstruez pas l'espace de ventilation de l'emplacement ou de la structure de montage de l'appareil.
- Laissez l'appareil reposer pendant 2 heures après l'installation.
- Nous vous recommandons de faire installer votre réfrigérateur par un technicien qualifié ou une entreprise de dépannage.
- Le non-respect de cette consigne risque d'entraîner un dysfonctionnement, une électrocution, un incendie, une explosion ou des blessures corporelles.
- "DANGER : toute utilisation non conforme de la prise de mise à la terre peut entraîner un risque d'électrocution.
- Si l'utilisation d'une rallonge s'avère nécessaire, utilisez uniquement un cordon avec prise de terre trois fils et une prise à trois fiches acceptant la prise de l'appareil. Les caractéristiques électriques de la rallonge doivent être de 115-120 VCA et 10 A minimum. Si un adaptateur de mise à la terre est utilisé, vérifiez que la boîte de prise de courant est entièrement mise à la terre.
- Débranchez fermement la fiche de la prise murale. N'utilisez pas de prise d'alimentation endommagée, de cordon d'alimentation endommagé ou de prise murale mal fixée.
- Risque d'électrocution ou d'incendie.
- Ne branchez pas plusieurs appareils sur la même multiprise. Le réfrigérateur doit toujours être branché sur une prise électrique indépendante dotée d'une tension nominale correspondant à celle figurant sur la plaque signalétique.
- Vous obtiendrez de meilleurs résultats et éviterez également une surcharge des circuits électriques (risque d'incendie suite à une surchauffe des fils).
- Branchez la prise d'alimentation de telle façon que le cordon pende vers le bas.
- - Si vous branchez la prise d'alimentation à l'envers, le fil est susceptible de se rompre et de provoquer un incendie ou une électrocution.
- Ne tirez pas ou ne pliez pas excessivement le cordon d'alimentation.
- Ne tordez pas ou ne nouez pas le cordon d'alimentation.
- N'accrochez pas le cordon d'alimentation sur un objet métallique, ne placez pas un objet lourd sur le cordon d'alimentation, n'insérez pas le cordon d'alimentation entre les objets, ou ne poussez pas le cordon d'alimentation dans l'espace situé derrière l'appareil.
- Lorsque vous déplacez le réfrigérateur, veillez à ne pas le faire passer sur le cordon d'alimentation (risque d'endommagement des fils électriques).
- Risque d'électrocution ou d'incendie.
- N'installez pas cet appareil près d'une source de chaleur ni d'un matériel inflammable.
- N'installez pas cet appareil dans un lieu humide, huileux

4_ Consignes de sécurité

ou poussiéreux, ni dans un endroit exposé directement au soleil ou à l'eau (gouttes de pluie).

- N'installez pas cet appareil dans un endroit où des fuites de gaz sont susceptibles de se produire.
- Risque d'électrocution ou d'incendie.
- Ne tentez pas de réparer, démonter ou modifier l'appareil vous-même.
- N'utilisez aucun fusible (tel que du cuivre, un fil d'acier, etc.) autre que le fusible standard.
- Si une réparation ou une réinstallation de l'appareil est requise, contactez le centre d'assistance le plus proche.
- Le non-respect de cette consigne risque d'entraîner un dysfonctionnement, une électrocution, un incendie ou des blessures corporelles.
- En cas de traces de poussière ou d'eau dans le réfrigérateur, débranchez la prise et contactez le centre de service technique Samsung Electronics.
- À défaut, il existe un risque d'incendie.
- En cas de fuite de gaz, n'approchez pas de flamme nue ou de matière potentiellement inflammable et aérez la pièce pendant plusieurs minutes.

AVERTISSEMENT IMPORTANT CONCERNANT L'UTILISATION



- Ne branchez pas la prise d'alimentation avec les mains mouillées.
- N'entreposez pas d'objets sur le dessus de l'appareil.
- Lors de l'ouverture ou de la fermeture de la porte, les objets risqueraient de tomber et de provoquer des blessures corporelles et/ou des dommages matériels.
- Ne placez pas de récipient rempli d'eau sur le réfrigérateur.
- En cas de renversement, cela pourrait entraîner un incendie ou une électrocution.
- Les enfants ne doivent pas utiliser l'appareil sans la surveillance d'un adulte.
- Maintenez les doigts éloignés des zones contenant des "points de pincement" ; le jeu entre les portes et l'armoire doit nécessairement être faible. Soyez attentifs lorsque vous ouvrez les portes si des enfants se trouvent dans la zone.
- Ne laissez pas les enfants se suspendre à la porte de l'appareil. Dans le cas contraire, ils risqueraient de se blesser.
- Ils risqueraient de se retrouver enfermés. Ne laissez pas les enfants entrer à l'intérieur du réfrigérateur.
- Ne mettez jamais les doigts ni d'autres objets dans l'orifice du distributeur, le conduit d'écoulement et le bac à glace.
- Risque de dommages corporels ou matériels.
- N'utilisez pas et n'entreposez pas de substances thermosensibles (ex. : pulvérisateurs, objets

inflammables, glace sèche, médicaments ou produits chimiques) à proximité ou à l'intérieur du réfrigérateur.

- Ne stockez pas d'objets ou de substances volatiles ou inflammables (benzène, diluant, propane, de alcool, de éther, de gaz liquéfié et de toute autre substance similaire, etc.) dans le réfrigérateur.
- Le réfrigérateur a été conçu exclusivement pour le stockage des produits alimentaires.
- Cela pourrait entraîner un incendie ou une explosion.
- Ne stockez pas de produits pharmaceutiques, scientifiques, chimiques ou sensibles aux températures dans le réfrigérateur.
- Les produits nécessitant un contrôle strict de la température ne doivent pas être entreposés dans le réfrigérateur
- Ne placez pas et n'utilisez pas d'appareil électrique à l'intérieur du réfrigérateur/congélateur sauf s'il s'agit d'un type recommandé par le fabricant.
- Si l'appareil dégage une odeur chimique ou de la fumée, débranchez-le immédiatement et contactez votre centre de service technique Samsung
- Ne laissez pas les enfants entrer à l'intérieur du réfrigérateur. Ils risqueraient de rester emprisonnés.
- Ne placez pas vos mains sous l'appareil.
- Les bords coupants sont susceptibles de provoquer des blessures corporelles.
- Ne laissez pas les enfants marcher sur la protection de tiroir.
- Le tiroir risquerait de se casser et de provoquer leur chute.
- Ne remplissez pas trop le réfrigérateur.
- Lors de l'ouverture de la porte, un article est susceptible de tomber et de provoquer des blessures corporelles ou des dommages matériels.
- Ne touchez pas les parois intérieures du congélateur ni les produits qui y sont stockés si vous avez les mains mouillées.
- Risque de gelures.
- Ne mettez jamais les doigts ni d'autres objets dans l'orifice du distributeur d'eau, le conduit d'écoulement ou le bac à glace.
- Cela est susceptible de provoquer des blessures corporelles ou des dommages matériels.
- Ne vaporisez pas de gaz inflammable à proximité du réfrigérateur.
- Il existe un risque d'explosion ou d'incendie.
- Ne stockez pas de substances volatiles ou inflammables dans le réfrigérateur.
- Le stockage de benzène, de diluant, d'alcool, d'éther, de gaz liquéfié et de toute autre substance similaire est susceptible de provoquer une explosion.
- Ne stockez pas de produits pharmaceutiques,

chimiques ou sensibles aux températures dans le réfrigérateur.

- Les produits nécessitant un contrôle strict de la température ne doivent pas être entreposés dans le réfrigérateur.
- Ne placez pas et n'utilisez pas d'appareil électrique à l'intérieur du réfrigérateur sauf s'il s'agit d'un type recommandé par le fabricant.
- Ne montez pas sur le dessus de l'appareil ni ne placez pas d'objets (tels que du linge, des bougies allumées, des cigarettes allumées, des plats, des produits chimiques, des objets métalliques, etc.) sur l'appareil. Le non-respect de cette consigne risque d'entraîner une électrocution, un incendie, des problèmes avec l'appareil ou des blessures corporelles. Ne placez pas de récipient rempli d'eau sur l'appareil.
- En cas de renversement, cela pourrait entraîner un incendie ou une électrocution.
- N'utilisez pas d'appareil mécanique ni de dispositif susceptible d'accélérer le processus de décongélation, autres que ceux recommandés par le fabricant.
- N'endommagez pas le circuit frigorifique.
- Ne vaporisez pas de substance volatile sur la surface de l'appareil.
- Ces produits peuvent se révéler dangereux pour la santé et risquent en outre de provoquer une électrocution, un incendie ou un dysfonctionnement.
- Ne fixez jamais directement la LED UV pendant une période prolongée.
- Cela risquerait d'entraîner une fatigue oculaire due aux rayons ultraviolets.
- N'obstruez pas l'ouverture de ventilation de l'emplacement ou de la structure de montage de l'appareil.
- Il est conseillé de faire appel à un technicien qualifié ou à une entreprise de dépannage pour installer ou faire réparer l'appareil.
- Le non-respect de cette consigne risque d'entraîner un dysfonctionnement, une électrocution, un incendie, une explosion ou des blessures corporelles.
- Ne touchez pas la prise d'alimentation si vous avez les mains mouillées.
- Cela pourrait entraîner une électrocution.



- Ne démontez pas et ne réparez pas le réfrigérateur vous-même.
- Vous risqueriez de provoquer un incendie, un dysfonctionnement et/ou de vous blesser.
- Veuillez contacter votre réparateur agréé lorsque la DEL intérieure ou extérieure est grillée.



- Les enfants ne doivent pas utiliser l'appareil sans

la surveillance d'un adulte.

- Maintenez les doigts éloignés des zones contenant des "points de pincement"; le jeu entre les portes et l'armoire doit nécessairement être faible. Soyez attentifs lorsque vous ouvrez les portes si des enfants se trouvent dans la zone. Ne laissez pas les enfants se suspendre à la porte de l'appareil. Dans le cas contraire, ils risqueraient de se blesser. Ne laissez pas les enfants entrer à l'intérieur du réfrigérateur. Risque d'enfermement des enfants.
- Serrez les bouteilles les unes contre les autres pour éviter qu'elles ne tombent.
- Cet appareil est destiné au stockage des aliments dans un environnement domestique uniquement.
- Si une fuite de gaz est détectée, évitez toute flamme nue ou source potentielle d'inflammation et aérez pendant plusieurs minutes la pièce dans laquelle se trouve l'appareil.
- Ne touchez pas à l'appareil ou au cordon d'alimentation.
- N'utilisez pas de ventilateur.
- Une étincelle risquerait de provoquer une explosion ou un incendie.
- Utilisez uniquement les ampoules DEL fournies par le fabricant ou son réparateur agréé.



- Si l'appareil dégage une odeur de brûlé ou de la fumée, débranchez-le immédiatement et contactez votre centre de service technique Samsung.
- Contactez un réparateur si vous rencontrez des difficultés pour remplacer l'ampoule.
- Si l'appareil est équipé d'ampoules DEL, ne démontez pas vous-même le cache de la lampe et l'ampoule.
- Contactez un réparateur.
- En cas de traces de poussière ou d'eau dans le réfrigérateur, débranchez la prise et contactez le centre de service technique Samsung Electronics.
- À défaut, il existe un risque d'incendie.
- a) Laissez l'appareil reposer pendant 2 heures après l'installation.
- b) Pour un fonctionnement optimal de l'appareil :
 - 1) Ne placez pas d'aliments trop près devant les orifices de ventilation situés à l'arrière de l'appareil car ils sont susceptibles d'empêcher la libre circulation de l'air dans la partie congélateur.
 - 2) Emballez correctement les aliments ou mettez-les dans des récipients hermétiques avant de les placer dans le congélateur ou le réfrigérateur.
 - 3) Ne placez pas des aliments non surgelés près des aliments déjà congelés à l'intérieur du congélateur.
- c) Ne placez pas de verre ou de bouteilles ni de boissons gazeuses dans le congélateur.

Le récipient peut geler et se briser, ce qui peut

entraîner une blessure.

- d) Respectez les durées de congélation et les dates de péremption associées aux aliments surgelés.
- e) Il n'est pas nécessaire de débrancher le réfrigérateur lorsque vous vous absentez moins de trois semaines. Cependant, retirez tous les aliments si vous prévoyez de vous absenter trois semaines ou davantage. Débranchez le réfrigérateur, nettoyez-le, rincez-le et séchez-le.



Avertissements de la proposition 65 de l'État de Californie :

La loi californienne sur l'eau potable et les substances toxiques (California Safe Drinking Water and Toxic Enforcement Act) stipule que le gouverneur de Californie est tenu de publier la liste des substances considérées comme étant cancérigènes ou à l'origine de malformations congénitales ou d'autres troubles de la reproduction et demande aux entreprises qu'elles informent leurs clients des risques éventuels d'exposition aux dites substances.

Ce produit contient une substance chimique considérée par l'État de Californie comme étant cancérigène ou à l'origine de malformations congénitales ou d'autres troubles de la reproduction. Cet appareil peut entraîner une faible exposition à certaines des substances énumérées, y compris le benzène, le formaldéhyde et le monoxyde de carbone.



POUR UNE UTILISATION EN TOUTE SÉCURITÉ



- Ne recongelez pas les aliments entièrement décongelés. Ne mettez pas de boissons gazeuses dans la partie congélateur. Ne mettez pas de bouteilles ou de récipients en verre dans le congélateur.
- Lorsque le contenu gèle, le verre est susceptible de se briser et de provoquer des blessures corporelles.
- Utilisez uniquement la machine à glaçons fournie avec le réfrigérateur. L'arrivée d'eau de ce réfrigérateur doit être installée/branchée par une personne qualifiée et raccordée à une source d'eau potable uniquement. Pour que la machine à glaçons puisse fonctionner correctement, la pression de l'eau doit être comprise entre 20 et 125 psi. Si vous devez vous absenter et que le distributeur d'eau et de glace restera inutilisé, fermez la vanne d'eau.
- afin d'éviter tout risque de fuite.
- Essuyez l'excédent d'humidité à l'intérieur et laissez les portes ouvertes.
- Dans le cas contraire, des odeurs et de la moisissure pourraient se développer.
- Enlevez le bac droit du réfrigérateur après avoir retiré la barre de retenue (modèle LMF-RL22*)

6_ Consignes de sécurité



- Garantie de réparation et modification.
- Les changements et modifications apportés à cet appareil par un tiers ne sont pas couverts par le service de garantie Samsung. Samsung ne peut pas être tenu pour responsable de tout problème de sécurité résultant des modifications apportées par un tiers.

- Ne bloquez pas les orifices d'aération.
- Si les orifices d'aération sont obstrués, notamment par un sac en plastique, le réfrigérateur risque de trop refroidir. Une période de refroidissement trop longue risque d'endommager le filtre à eau et de provoquer des fuites.
- Si le réfrigérateur est débranché de la prise d'alimentation, patientez au moins cinq minutes avant de le rebrancher.
- Si vous prévoyez de vous absenter longtemps ou de laisser le réfrigérateur inutilisé pendant une période prolongée, videz-le et débranchez-le.
- Laisser le réfrigérateur fonctionner pendant une période prolongée sans l'utiliser peut entraîner une détérioration de l'isolation et provoquer un incendie.
- Essuyez l'excédent d'humidité à l'intérieur et laissez les portes ouvertes. Dans le cas contraire, des odeurs et de la moisissure pourraient se développer.
- Pour un fonctionnement optimal de l'appareil :
- Ne placez pas d'aliments trop près des orifices de ventilation à l'arrière de l'appareil car ils sont susceptibles d'empêcher la libre circulation de l'air dans la partie réfrigération.
- Emballez les aliments ou mettez-les dans des récipients hermétiques avant de les placer dans le réfrigérateur.
- Remplissez le réservoir et le bac à glaçons d'eau potable uniquement.



- En cas d'inondation, si votre appareil a été en contact avec l'eau, contactez le centre de dépannage le plus proche.

- Risque d'électrocution ou d'incendie.



NETTOYER EN TOUTE SÉCURITÉ



- Ne vaporisez pas directement de l'eau à l'intérieur ou à l'extérieur du réfrigérateur.
- Risque d'incendie ou d'électrocution.
- N'utilisez pas de sèche-cheveux pour sécher l'intérieur du réfrigérateur. Ne placez pas de bougie allumée à l'intérieur du réfrigérateur pour en éliminer les mauvaises odeurs.
- Risque d'électrocution ou d'incendie.



- Éliminez les corps étrangers et la poussière des broches de la prise d'alimentation. N'utilisez pas

de chiffon mouillé ou humide lors du nettoyage de la prise.

- Dans le cas contraire, il existe un risque d'incendie ou d'électrocution.



- Débranchez le réfrigérateur avant de le nettoyer ou de le réparer.

- Retirez régulièrement toutes les substances étrangères telles que la poussière ou l'eau des fiches des prises électriques à l'aide d'un chiffon sec.
- Débranchez la fiche d'alimentation et nettoyez-la à l'aide d'un chiffon sec.
- Le non-respect de cette consigne risquerait de provoquer un incendie ou une électrocution.
- Débranchez l'appareil de la prise murale avant de le nettoyer et d'en faire l'entretien.
- Le non-respect de cette consigne risquerait de provoquer un incendie ou une électrocution.
- Ne nettoyez pas l'appareil en vaporisant de l'eau directement dessus.
- N'utilisez pas de benzène, de diluant ni d'alcool pour nettoyer cet appareil.
- Cela pourrait entraîner une décoloration, une déformation, endommager l'appareil ou provoquer une électrocution ou un incendie.
- Ne vaporisez pas de gaz inflammable à proximité du réfrigérateur.
- Il existe un risque d'explosion ou d'incendie.
- Installez l'appareil dans une pièce sèche et fraîche, correctement ventilée.
- Vérifiez qu'il n'est pas exposé à la lumière directe du soleil et ne le placez jamais à proximité d'une source de chaleur (un radiateur par exemple).
- Ne bloquez jamais les orifices de ventilation ou les grilles de l'appareil. Laissez refroidir les aliments chauds avant de les placer à l'intérieur de l'appareil.
- Placez les aliments surgelés dans le réfrigérateur pour les laisser décongeler. Les aliments surgelés peuvent ainsi servir à refroidir les aliments stockés dans le réfrigérateur.
- Veillez à refermer la porte rapidement lorsque vous mettez des aliments dans le réfrigérateur ou lorsque vous les en sortez.
- Ceci afin de réduire la formation de glace à l'intérieur du congélateur.
- Laissez un espace suffisant tout autour de l'appareil au moment de l'installation.
- Ceci vous permettra de réduire sa consommation d'énergie.
- En cas de coupure de courant, contactez le service clientèle de votre fournisseur d'électricité afin de connaître la durée du problème.

- La plupart des coupures de courant qui sont corrigées dans l'heure ou dans les deux heures qui suivent n'affectent pas les températures du réfrigérateur. Cependant, il est recommandé de limiter le nombre d'ouvertures de la porte pendant l'absence de courant.
- Lorsqu'il est prévu que la coupure de courant soit supérieure à 24 heures, retirez tous les aliments surgelés.
- Si le réfrigérateur est fourni avec une clé, conservez-la hors de portée des enfants dans un lieu éloigné de l'appareil.
- L'appareil pourrait ne pas fonctionner d'une manière régulière (possibilité de décongélation des aliments ou de hausse trop importante de la température à l'intérieur du compartiment d'aliments surgelés) lorsqu'il reste pendant une longue période en dessous du seuil inférieur de la plage de températures pour laquelle l'appareil de réfrigération a été conçu.
- Ne stockez pas d'aliments qui pourraient pourrir à basse température, comme des bananes ou des melons.
- Votre appareil est équipé de la fonction de dégivrage automatique, ce qui veut dire que vous n'avez pas besoin de le dégivrer manuellement.
- L'augmentation de la température pendant le dégivrage reste conforme aux normes ISO. Cependant, si vous souhaitez éviter toute augmentation excessive de la température des aliments surgelés pendant le dégivrage de l'appareil, emballez-les dans plusieurs couches de papier (un journal par exemple).
- Toute augmentation de la température des aliments surgelés pendant le dégivrage peut raccourcir la durée de stockage.
- Ne recongelez pas les aliments entièrement décongelés.
- Installez l'appareil dans une pièce sèche et fraîche, correctement ventilée.
- Vérifiez qu'il n'est pas exposé à la lumière directe du soleil et ne le placez jamais à proximité d'une source de chaleur (un radiateur par exemple).
- Ne bloquez jamais les orifices de ventilation ou les grilles de l'appareil. Laissez refroidir les aliments chauds avant de les placer à l'intérieur de l'appareil.
- Placez les aliments surgelés dans le réfrigérateur pour les laisser décongeler. Les aliments surgelés peuvent ainsi servir à refroidir les aliments stockés dans le réfrigérateur.
- Veillez à refermer la porte rapidement lorsque vous mettez des aliments dans le réfrigérateur ou lorsque vous les en sortez.
- Ceci afin de réduire la formation de glace à l'intérieur du congélateur.
- Laissez un espace suffisant tout autour de l'appareil au moment de l'installation.
- Ceci vous permettra de réduire sa consommation

8_ Consignes de sécurité

d'énergie.

- Pour optimiser la consommation d'énergie du réfrigérateur, laissez toujours les étagères, tiroirs et paniers dans leur position d'origine comme indiqué par l'illustration ci-dessus.
- Utilisez uniquement la machine à glaçons fournie avec le réfrigérateur.
- L'arrivée d'eau de ce réfrigérateur doit être installée/branchée par une personne qualifiée et raccordée à une source d'eau potable uniquement.
- Pour que la machine à glaçons puisse fonctionner correctement, la pression de l'eau doit être comprise entre 0,1 et 0,7 MPa.
- Si vous devez vous absenter et que le distributeur d'eau et de glace restera inutilisé, fermez la vanne d'eau.
 - afin d'éviter tout risque de fuite.
- Essayez l'excédent d'humidité à l'intérieur et laissez les portes ouvertes.
 - Dans le cas contraire, des odeurs et de la moisissure pourraient se développer.
- Ne fixez jamais directement la LED UV pendant une période prolongée.
 - Cela risquerait d'entraîner une fatigue oculaire due aux rayons ultraviolets.
- Ne laissez pas les jeunes enfants s'approcher du tiroir.
 - Risque d'étouffement ou de blessures.
- Ne vous asseyez pas sur la porte du congélateur.
 - Risque de dommage physique ou matériel.
- Afin d'éviter qu'un enfant ne reste piégé à l'intérieur de l'appareil, n'oubliez pas de remettre en place la grille de séparation à l'aide de la vis fournie lorsque vous la retirez.
- Lorsque vous utilisez cette fonction, la consommation énergétique du réfrigérateur augmente.
- N'oubliez pas de la désactiver lorsque vous n'en avez plus besoin et de régler à nouveau la température d'origine.

Congélation rapide

- Si vous devez congeler de grandes quantités d'aliments, activez la fonction Power Freeze (Congélation rapide) 24 heures à l'avance.



AVERTISSEMENT IMPORTANT CONCERNANT LA MISE AU REBUT



- Risque d'enfermement des enfants. Avant de jeter votre vieux réfrigérateur ou congélateur :
 - Retirez les portes.
 - Ne retirez pas les clayettes afin que les enfants ne puissent pas facilement monter dans le réfrigérateur.
- Jetez le matériel d'emballage de cet appareil dans le respect de l'environnement.
- Assurez-vous qu'aucun des tuyaux situés à l'arrière de

l'appareil n'est endommagé avant la mise au rebut.

- R600a ou R134a est utilisé comme gaz réfrigérant. Vérifiez le gaz réfrigérant utilisé dans votre réfrigérateur sur l'étiquette du compresseur située à l'arrière de l'appareil ou sur l'étiquette signalétique située à l'intérieur du réfrigérateur. Lorsque ce produit contient du gaz inflammable (gaz réfrigérant R600a), veuillez prendre contact avec les autorités locales pour obtenir des renseignements sur les normes en matière de traitement des déchets
- Du cyclopentane est utilisé comme gaz isolant. Les gaz utilisés pour l'isolation nécessitent une procédure d'élimination spéciale. Pour obtenir des renseignements sur les normes écologiques en matière de traitement des déchets, veuillez prendre contact avec les autorités locales. Assurez-vous qu'aucun des tuyaux situés à l'arrière des appareils n'est endommagé avant la mise au rebut. Les tuyaux pourraient se casser en espace ouvert.
- Remplissez le réservoir et le bac à glaçons avec de l'eau potable uniquement
- R600a ou R134a est utilisé comme gaz réfrigérant. Vérifiez le gaz réfrigérant utilisé dans votre réfrigérateur sur l'étiquette du compresseur située à l'arrière de l'appareil ou sur l'étiquette signalétique située à l'intérieur du réfrigérateur. Si ce produit contient du gaz inflammable (gaz réfrigérant R600a), veuillez prendre contact avec les autorités locales pour obtenir des renseignements sur les normes en matière de traitement des déchets
- Lors de la mise au rebut de ce réfrigérateur, retirez la porte/les joints de porte ainsi que le loquet de la porte afin que des petits enfants ou des animaux ne puissent pas se retrouver enfermés à l'intérieur. Les enfants ne

doivent pas utiliser l'appareil sans la surveillance d'un adulte.

- Du cyclopentane est utilisé comme isolant. Les gaz utilisés pour l'isolation nécessitent une procédure d'élimination spéciale. Pour obtenir des renseignements sur les normes écologiques en matière de traitement des déchets, veuillez prendre contact avec les autorités locales. Assurez-vous qu'aucun des tuyaux situés à l'arrière du réfrigérateur n'est endommagé avant sa mise au rebut.



Soyez vigilant afin de ne pas vous pincer les doigts.

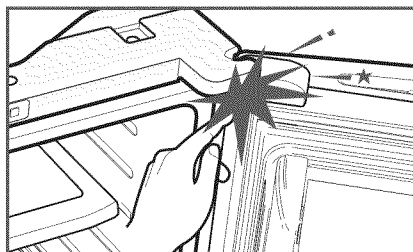

Table des matières

INSTALLATION DE VOTRE RÉFRIGÉRATEUR DOUBLE PORTE	10
FONCTIONNEMENT DE VOTRE RÉFRIGÉRATEUR DOUBLE PORTE	19
DÉPANNAGE	28
ANNEXE: COMMENT ASSEMBLER LES POIGNÉES.....	31

Installation de votre réfrigérateur double porte

AVANT D'INSTALLER LE RÉFRIGÉRATEUR

Nous vous félicitons pour l'achat du réfrigérateur double porte Samsung.

Nous espérons que vous appréciez les fonctionnalités de pointe offertes par ce nouvel appareil.

Choix du meilleur emplacement pour le réfrigérateur

- Un emplacement disposant d'un accès facile à l'arrivée d'eau.
- Un emplacement non exposé à la lumière directe du soleil.
- Un emplacement avec une surface plane.
- Un emplacement avec un espace suffisant permettant l'ouverture facile des portes du réfrigérateur.
- Un emplacement avec suffisamment d'espace à droite, à gauche, à l'arrière et au-dessus de l'appareil, pour permettre la circulation de l'air.
- Un emplacement qui vous permette de déplacer facilement le réfrigérateur pour les opérations de maintenance ou de réparation.

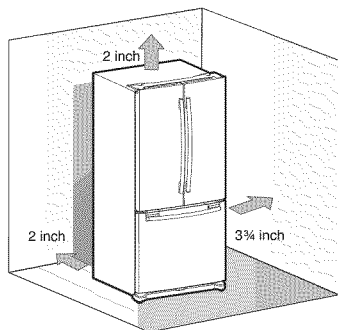

Si le réfrigérateur ne dispose pas de suffisamment de place, le système de refroidissement interne risque de ne pas fonctionner correctement.

Si votre réfrigérateur est équipé d'une machine à glaçons, ménagez suffisamment d'espace à l'arrière pour le raccordement de la conduite d'eau.

Si vous installez le réfrigérateur à proximité d'une paroi fixe, un espace de 3,75" (95 mm) minimum est nécessaire entre le réfrigérateur et la paroi pour

permettre l'ouverture de la porte.

Avant toute chose ! Assurez-vous que vous pouvez déplacer le réfrigérateur jusqu'à son emplacement final en mesurant les portes (en largeur et en hauteur), les seuils, les plafonds, les escaliers, etc.

Le tableau suivant indique la hauteur et la profondeur exactes de ce réfrigérateur double porte Samsung.

- Laissez un espace suffisant tout autour de l'appareil au moment de l'installation. Ceci vous permettra de réduire sa consommation d'énergie.
- N'installez pas le réfrigérateur à un endroit où la température est susceptible de descendre en dessous de 50 °F (10 °C).
- Ne placez pas le réfrigérateur dans un lieu humide.

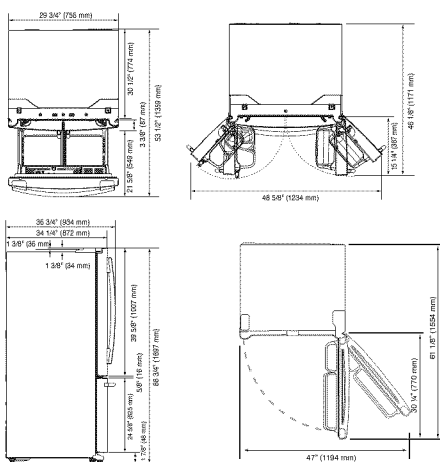

Déplacer le réfrigérateur



Afin de ne pas détériorer le sol, assurez-vous que les pieds réglables avant sont relevés (au-dessus du sol). Reportez-vous au chapitre « Mise à niveau » du manuel (page 15).

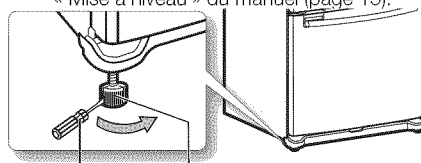

Tournevis plat (-) Molette

SOL

Pour une installation correcte, vous devez placer le réfrigérateur sur une surface plane et dure située au même niveau que le reste du sol. Cette surface doit être suffisamment résistante pour supporter le poids d'un réfrigérateur plein, soit environ 286.6 lb (130 kg).

Afin de protéger la finition du plancher, coupez un grand morceau de carton et placez-le sous le réfrigérateur, à l'endroit où vous travaillez. Lors du déplacement du réfrigérateur, tirez-le et poussez-le droit vers l'avant ou vers l'arrière. Ne le basculez pas d'un côté à l'autre.

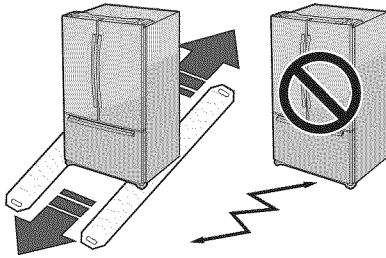

ACCESSOIRES ET OUTILS NÉCESSAIRES



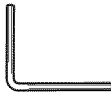

Les accessoires suivants sont fournis avec le réfrigérateur :

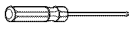

Clé hexagonale

Outils nécessaires (non fournis)

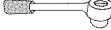
Les outils suivants sont nécessaires pour terminer l'installation de votre réfrigérateur :

		
Tournevis cruciforme (+)	Tournevis à lame plate (-)	Clé à douille (10 mm)
		
Pincettes	Clé hexagonale (3/16", 5 mm)	

RETIRER LES PORTES DU RÉFRIGÉRATEUR

Lisez les consignes suivantes avant de retirer la porte/le tiroir :

Débranchez l'alimentation du réfrigérateur avant de retirer la porte ou le tiroir.



- Veillez à ne pas faire tomber, endommager ou rayer la porte/le tiroir lors de son retrait.
- Prenez garde à ne pas vous blesser lors du retrait de la porte/du tiroir.
- Remontez correctement la porte/le tiroir afin d'éviter :
 - l'humidité suite à une fuite d'air ;
 - un alignement irrégulier des portes ;
 - une perte d'énergie en raison d'une jointure de porte non hermétique.

Démonter la porte du réfrigérateur

 Veillez à ne pas faire tomber ou rayer les portes lors de leur retrait.

1. Retirez les 3 vis fixant la plaque supérieure et enlevez-la.

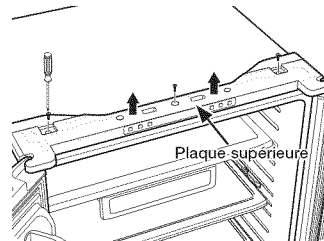

2. Débranchez le câble électrique sur la partie supérieure du réfrigérateur.

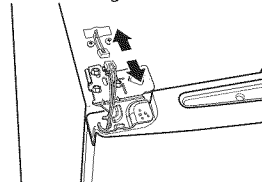

3. Retirez les 3 boulons hexagonaux qui fixent la charnière en haut du réfrigérateur à l'aide de la clé à douille de 10 mm.

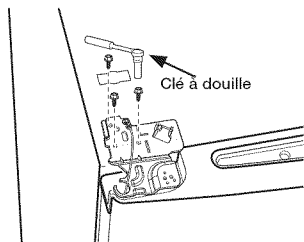

4. Retirez la vis qui fixe le câble de mise à la terre à l'aide d'un tournevis cruciforme (+).

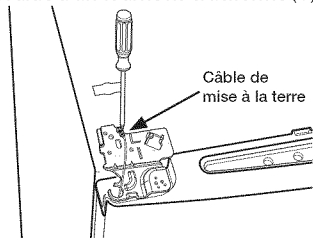

5. Séparez la charnière du câble électrique et du câble de mise à la terre comme indiqué ci-dessus.

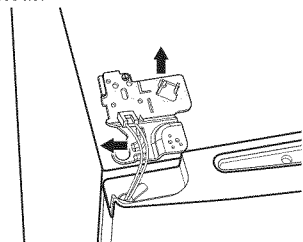

6. Soulevez la porte à la verticale pour la retirer. Veillez à ne pas faire tomber ou rayer les portes lors de leur retrait.

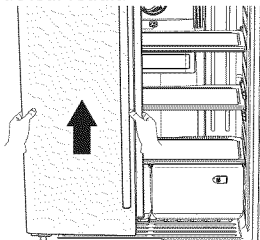

7. Séparez la charnière du câble électrique et du câble de mise à la terre comme indiqué.

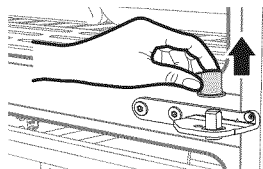

8. Retirez les vis de gauche et de droite avec un tournevis cruciforme. Enlever les vis à tête hexagonale avec une clé allen.

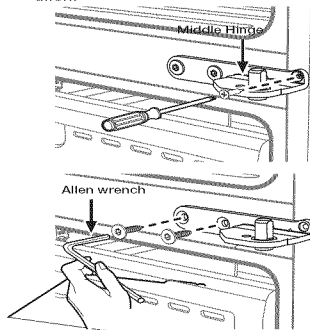

Démonter la porte du congélateur

Après avoir ouvert la porte du congélateur, soulevez le bac tiroir.

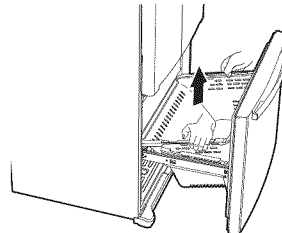

Retirez les quatre boulons à tête hexagonale des deux côtés à l'aide d'une clé à douille (10 mm)

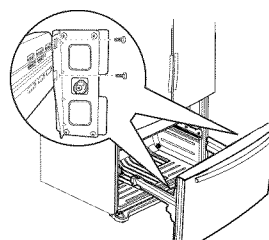

- Retirez les quatre boulons à tête hexagonale des deux côtés à l'aide d'une clé à douille (10 mm).

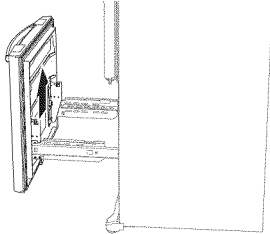

Remonter la porte du réfrigérateur

- Insérez les vis dans les charnières centrales gauche et droite et serrez-les à l'aide d'un tournevis cruciforme (+).

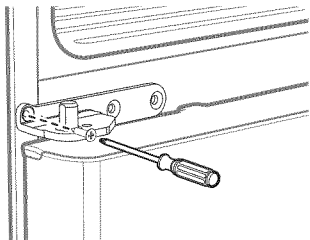

- Engagez et serrez les deux boulons à tête hexagonale dans les charnières centrales gauche et droite à l'aide d'une clé hexagonale (3/16").

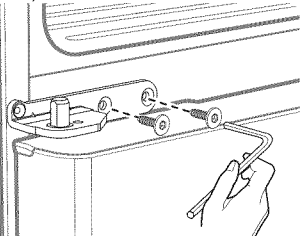

- Remplacez la protection de la charnière centrale.

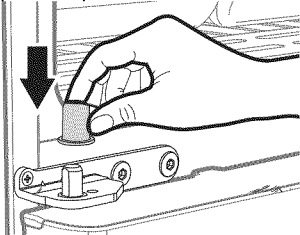

- Placez l'orifice situé au bas de la porte gauche sur la charnière centrale.

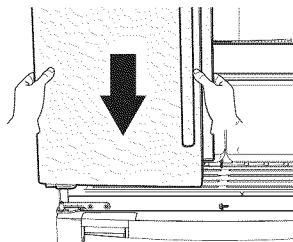

- Remettez la plaque supérieure en place. Engagez et serrez les 3 vis dans la plaque supérieure à l'aide d'un tournevis cruciforme (+).

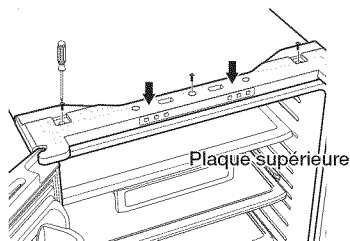

- Insérez l'axe de charnière supérieure gauche dans l'orifice situé dans le coin de la porte du réfrigérateur.

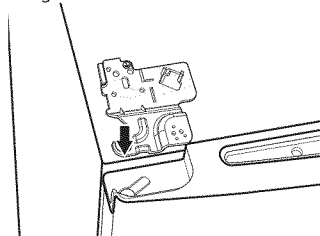

- Insérez les charnières supérieures dans les orifices situés en haut des portes. Engagez et serrez les trois boulons à tête hexagonale dans les charnières supérieures gauche et droite à l'aide d'une clé à douille.

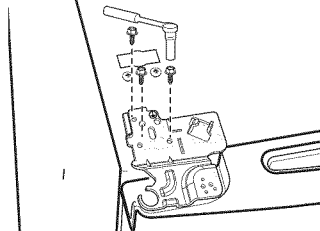

8. Insérez les vis de mise à terre dans les charnières supérieures gauche et droite à l'aide d'un tournevis cruciforme (+).

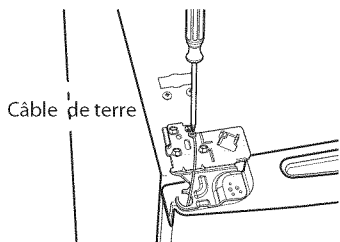

9. Branchez le câble électronique sur la partie supérieure du réfrigérateur.

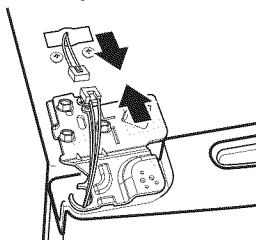

Remonter la porte du congélateur

1. Simultanément, sortez entièrement les rails de chaque côté du compartiment.

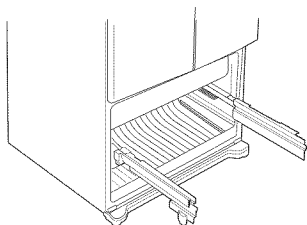

2. Accrochez la porte du congélateur à l'avant, sur les encoches ouvertes des deux côtés.

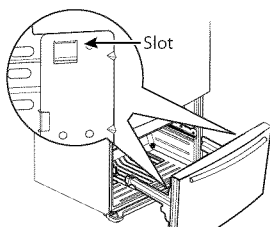

14_ Installation

3. A l'aide de la clé 10 mm, resserrez les quatre boulons pour fixer le rail à la porte.

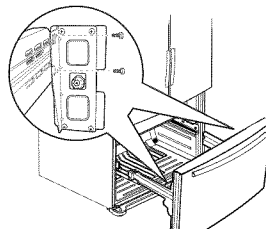

4. Le tiroir étant complètement sorti de son logement, insérez le bac tiroir dans le système de rail.

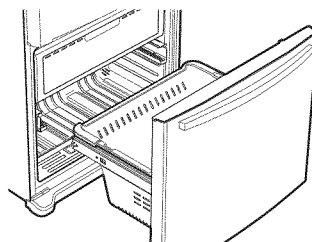

ATTENTION Assurez-vous qu'il n'y ait aucune rayure à l'extrémité de la rail de guidage suite à un contact avec le sol.

ATTENTION Veillez à monter le panier du congélateur dans la position appropriée lors du montage / démontage de la porte du congélateur. Sinon, la porte pourrait ne pas s'ouvrir ou se fermer correctement.

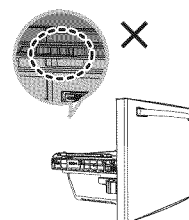
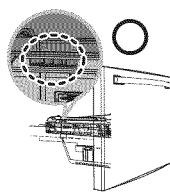
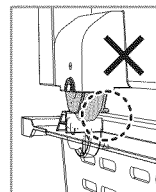
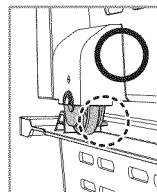

MISE À NIVEAU

Assurez-vous que le réfrigérateur est de niveau afin de pouvoir procéder aux derniers réglages. Utilisez un niveau pour vérifier que le réfrigérateur est à niveau - des deux côtés, puis à l'avant et à l'arrière. Si le réfrigérateur n'est pas de niveau, les portes risquent de ne pas être parfaitement alignées, ce qui peut provoquer de la condensation et une surconsommation. L'exemple ci-dessous montre comment mettre de niveau le réfrigérateur si le côté gauche du réfrigérateur est plus bas que le côté droit.

Comment ajuster le niveau

1. Ouvrez la porte du congélateur et retirez le bac inférieur.
2. Insérez un tournevis à lame plate (-) dans l'encoche de la molette gauche et tournez dans le sens inverse des aiguilles d'une montre pour mettre le réfrigérateur à niveau. (Tournez dans le sens des aiguilles d'une montre pour abaisser le réfrigérateur et dans le sens inverse pour le surélever.)

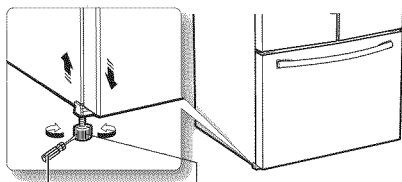

tournevis à lame plate Molette (-)



Les deux molettes doivent toucher le sol pour éviter tout risque de blessure ou de dommage matériel dû à un basculement.



Si le côté droit est plus bas que le côté gauche, effectuez la même opération mais avec la molette droite.



Le cache des pieds avant est difficile à retirer. C'est pourquoi, pour les petits réglages, il est déconseillé de les réaliser à l'aide des molettes. À la place, reportez-vous à la page suivante pour connaître le meilleur moyen d'effectuer de petits réglages sur les portes.

PETITS RÉGLAGES AU NIVEAU DES PORTES

N'oubliez pas que le réfrigérateur doit être de niveau pour que les portes soient parfaitement droites. Si vous avez besoin d'aide, consultez le chapitre précédent sur la mise à niveau du réfrigérateur.

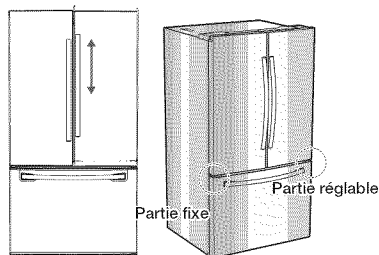

La position de la porte gauche est correcte. Pour réaliser de petits réglages au niveau des portes, réglez uniquement la porte droite.

1. Ouvrez le tiroir du congélateur (1) afin de laisser apparaître la charnière inférieure (2).
2. Insérez la clé hexagonale fournie (3/16") (3) dans l'arbre (4) de la charnière inférieure.
3. Réglez la hauteur en tournant la clé hexagonale dans le sens (3) des aiguilles d'une montre (BAS) ou inverse des aiguilles d'une montre (HAUT).

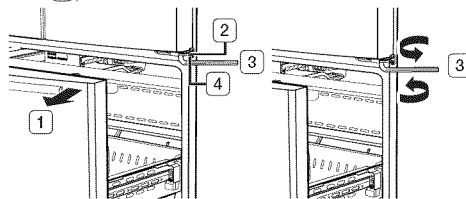

Lorsque vous tournez la clé hexagonale dans le sens inverse des aiguilles d'une montre (↺), la porte monte.

INSTALLATION DE LA CONDUITE D'EAU

Avant l'installation de la conduite d'eau

- L'installation d'une conduite d'eau n'est pas couverte par la garantie du fabricant. Avant d'installer une conduite d'eau, lisez toute la procédure d'installation et respectez scrupuleusement les instructions afin d'éviter les risques d'une fuite qui pourrait s'avérer très coûteuse.
- Si des coups de bélier se produisent dans la canalisation de la maison, le réfrigérateur peut être endommagé et des fuites d'eau et une inondation peuvent se produire. Faites appel à un plombier qualifié pour remédier à ce problème avant d'installer une conduite d'eau pour le réfrigérateur.
- Pour éviter des brûlures et des endommagements du produit, n'accrochez pas la conduite d'eau à la conduite d'eau chaude.
- N'installez pas les conduites d'eau dans des zones où la température descend en dessous de zéro.
- Si vous utilisez un appareil électrique (comme par exemple une perceuse électrique) lors de l'installation, assurez-vous que l'appareil soit isolé ou câblé de façon à éviter tout risque d'électrocution.
- Toutes les installations doivent être conformes aux exigences de la réglementation locale en matière de plomberie.



Le kit de conduite d'eau et le filtre à eau ne sont pas couverts par la garantie Samsung. Leur fabricant (ou revendeur, installateur) est responsable de tous les défauts et toutes les pertes occasionnés par le filtre à eau et le kit de conduite d'eau.

- Le filtre doit être remplacé conformément aux instructions du fabricant (ou revendeur).
- Pour commander des filtres d'eau supplémentaires, veuillez contacter le fabricant (ou le revendeur) du filtre.

Utilisation du filtre à eau (non fourni)

Branchement du distributeur sur le tuyau d'arrivée d'eau

- Coupez l'arrivée d'eau principale et tournez la machine à glaçons vers la position d'arrêt.
- Localisez l'arrivée d'eau potable à laquelle relier l'appareil.
- Suivez les consignes indiquées sur le kit d'installation du filtre à eau.
- Après le raccordement du tuyau d'arrivée d'eau à l'entrée du support de la cartouche et l'installation de la cartouche du filtre (insertion complète de la conduite en plastique,

ouvrez l'alimentation et faites s'écouler l'eau pendant environ 6 minutes (12 litres) avant de la consommer.

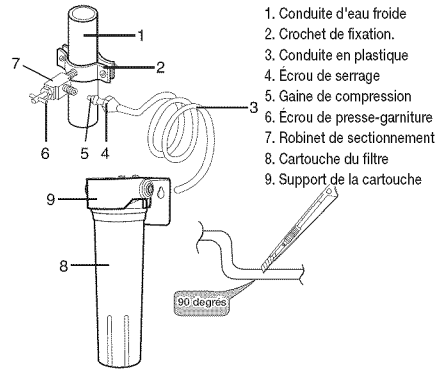

Le filtre à eau doit être installé à l'extérieur du réfrigérateur. Il n'est pas fourni avec votre nouveau réfrigérateur. La cartouche du filtre (8) et le support (9) peuvent être achetés dans le magasin où vous avez acheté ce réfrigérateur.

- N'utilisez pas de fil de cuivre.
- Coupez le tube, en vous assurant que les extrémités soient carrées et propres.

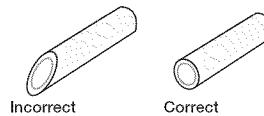

Vous devez vous munir de plusieurs accessoires pour effectuer ce raccordement.

Ces accessoires sont en vente sous forme de kit dans votre magasin de matériel de plomberie local.

Utilisation d'un tube en cuivre	Utilisation d'un tube en plastique
<ul style="list-style-type: none"> • Tube en cuivre 1/4" • Écrou de serrage 1/4" (x1) • Bague (x2) 	<ul style="list-style-type: none"> • Tube en plastique 1/4" • Extrémité moulée (en forme de poire) • Écrou de serrage 1/4" (x1)

Raccordez la conduite d'eau au réfrigérateur

- Raccordez la conduite en plastique située à l'arrière de votre réfrigérateur à la sortie du support de la cartouche (insérez complètement la conduite en plastique dans la sortie du support de la cartouche).
- Insérez la bride en plastique dans l'entrée et la sortie du support de la cartouche.
- Ouvrez l'arrivée d'eau et vérifiez qu'il n'y a pas de fuite.

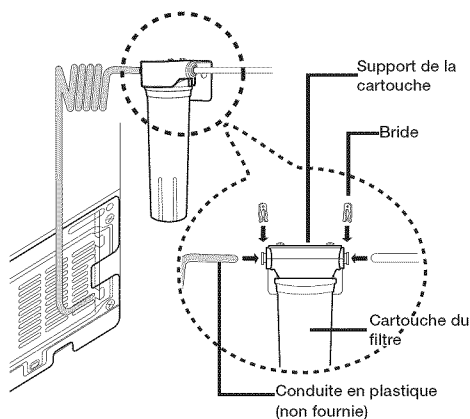

-  • Vous pouvez acheter la cartouche de filtre nécessaire auprès du revendeur qui vous a vendu le réfrigérateur.
- La conduite d'eau doit être raccordée uniquement à une source d'eau potable
- Lorsque vous poussez le réfrigérateur en arrière, veillez à ne pas le faire passer sur le cordon d'alimentation ou la conduite d'eau (pour la machine à glaçons)

A utiliser sans filtre à eau

Branchement du distributeur sur le tuyau d'arrivée d'eau

- Coupez l'arrivée d'eau principale et tournez la machine à glaçons vers la position d'arrêt.
- Localisez l'arrivée d'eau potable à laquelle relier l'appareil.

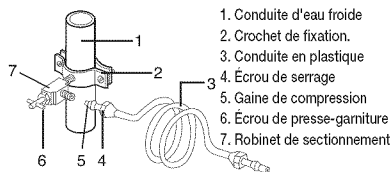

Raccordez la conduite d'eau au réfrigérateur

1. Faites glisser l'écrou de serrage sur le tube en plastique.
2. Après avoir glissé l'écrou de serrage sur le tube en plastique, serrez l'écrou de serrage sur le raccord à compression 1/4" (non fourni).

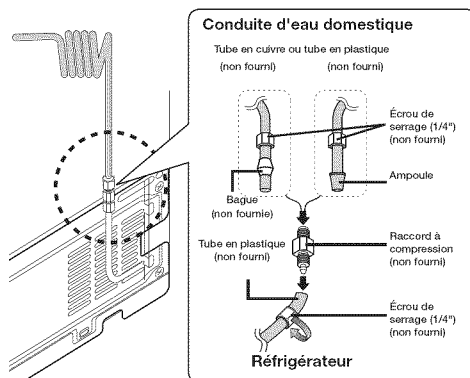

-  Ne serrez pas trop fort l'écrou de serrage.

- Utilisation d'un tube en cuivre
 - Faites glisser l'écrou de serrage et la bague sur le tube en cuivre comme illustré.
- Utilisation d'un tube en plastique
 - Insérez l'extrémité moulée (en forme de poire) du tube en plastique dans le raccord à compression.

 **ATTENTION** N'installez pas le tube en plastique sans l'extrémité moulée (en forme de poire).

3. Serrez l'écrou de serrage sur le raccord à compression.
4. Ouvrez l'arrivée d'eau et vérifiez qu'il n'y a pas de fuite.

-  • Vous pouvez acheter la cartouche de filtre nécessaire auprès du revendeur qui vous a vendu le réfrigérateur.
- La conduite d'eau doit être raccordée uniquement à une source d'eau potable.
- Lorsque vous poussez le réfrigérateur en arrière, veillez à ne pas le faire passer sur le cordon d'alimentation ou la conduite d'eau (pour la machine à glaçons)



N'installez pas le tube en plastique (**B**) sans l'extrémité moulée (en forme de poire).

1. Serrez l'écrou de serrage (**B**) sur le raccord à compression.
Prenez garde toutefois à ne pas trop le serrer (**B**).
2. Ouvrez l'arrivée d'eau et vérifiez qu'il n'y a pas de fuite. Si vous détectez des gouttes ou des fuites d'eau au niveau du raccord, fermez l'arrivée d'eau principale. Vérifiez les branchements et resserrez si nécessaire.
3. Laissez s'écouler 1 gallon d'eau à travers le filtre avant de consommer ou d'utiliser l'eau du réfrigérateur (faites s'écouler l'eau pendant environ 6 minutes). Pour ce faire, accolez un grand verre ou une tasse contre le levier et poussez dessus. Laissez le récipient se remplir et videz l'eau dans l'évier de la cuisine. Répétez ensuite l'opération plusieurs fois.
4. Après avoir allumé le réfrigérateur, patientez 1 à 2 jours avant de vous servir de la machine à glaçons. Pendant cette période, jetez le premier ou les 2 premiers bacs de glace afin d'évacuer toutes les impuretés de la conduite d'eau.



Raccordez la conduite d'eau à une source d'eau potable uniquement.

Si vous devez réparer ou démonter le tuyau d'eau, coupez environ 1/4" du tube en plastique afin d'assurer un raccordement sûr et étanche.

RÉGLAGE DU RÉFRIGÉRATEUR

Une fois votre nouveau réfrigérateur installé, réglez-le et profitez des fonctionnalités offertes.

Effectuez les étapes suivantes afin que votre réfrigérateur soit entièrement opérationnel.

1. Assurez-vous que votre réfrigérateur est placé dans un endroit approprié avec suffisamment d'espace entre lui et le mur. Reportez-vous aux consignes d'installation fournies.
2. Une fois le réfrigérateur branché, assurez-vous que l'éclairage intérieur s'allume à l'ouverture des portes.
3. Réglez la température sur la valeur la plus basse et patientez une heure. Le congélateur est légèrement réfrigéré et le moteur tourne doucement. Réglez ensuite les températures que vous souhaitez pour le réfrigérateur et le congélateur.
4. Après le branchement du réfrigérateur, plusieurs heures sont nécessaires pour atteindre la température appropriée. Vous pouvez entreposer de la nourriture et des boissons dans le réfrigérateur une fois la température suffisamment basse.

Fonctionnement de votre réfrigérateur double porte

VÉRIFICATION DU PANNEAU DE COMMANDE

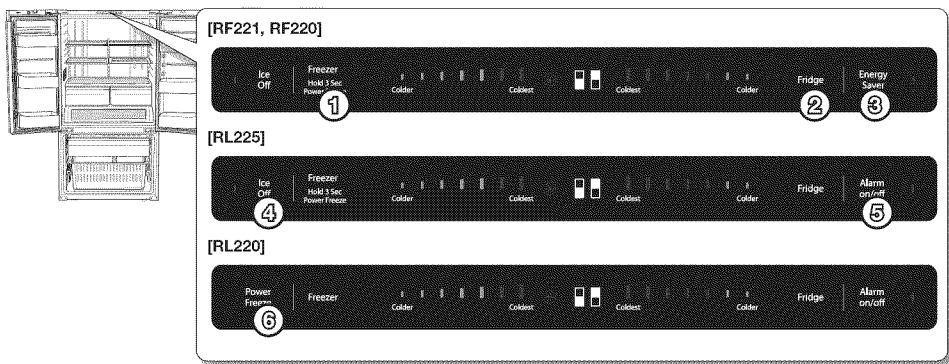

02 FONCTIONNEMENT

<p>(1) Freezer (Congélateur) (Appuyez dessus pendant 3 secondes pour activer la congélation rapide)</p>	<p>Appuyez sur le bouton Freezer (Congélateur) pour régler la température du congélateur. Appuyez sur le bouton Freezer (Congélateur) pendant 3 secondes pour activer la fonction Power Freezer (Alimentation congélateur) qui accélère le processus de congélation dans le congélateur.</p>
<p>(2) Fridge (Réfrigérateur)</p>	<p>Appuyez sur le bouton Fridge (Réfrigérateur) pour régler la température du réfrigérateur.</p>
<p>(3) Energy Saver (Économie d'énergie)</p>	<p>Pour une meilleure efficacité énergétique, appuyez sur le bouton Energy Saver (Économie d'énergie). Si la condensation se développe sur les portes, désactivez la fonction du bouton Energy Saver (Économie d'énergie).</p>
<p>(4) Ice Off (Désactivation glace)</p>	<p>Appuyez sur le bouton Ice Off (Désactivation glace) si vous ne souhaitez pas fabriquer plus de glace. La DEL s'allume alors et la machine à glaçons arrête de fonctionner.</p>
<p>(5) Alarm On/Off (Activation/ Désactivation de l'alarme)</p>	<p>Appuyez sur le bouton Alarm On/Off (Activation/Désactivation de l'alarme) pour activer et désactiver l'alarme d'ouverture de la porte.</p>
<p>(6) Congélation rapide</p>	<p>Appuyez sur ce bouton pour activer la fonction Power Freezer (Alimentation congélateur) qui permet d'accélérer le processus de congélation dans le congélateur.</p>

PANNEAU DE COMMANDE

Freezer/Fridge (Congélateur / Réfrigérateur) (Réglage de la température)

Appuyez sur le bouton Freezer (Congélateur) ou Fridge (Réfrigérateur) jusqu'à ce que la température souhaitée soit réglée. Pour une température plus froide, appuyez sur le bouton Freezer (Congélateur) ou Fridge (Réfrigérateur) jusqu'à ce qu'un plus grand nombre de DEL soient allumées. Pour une température plus chaude, appuyez sur le bouton Freezer (Congélateur) ou Fridge (Réfrigérateur) jusqu'à ce que moins de DEL soient allumées. À chaque pression sur le bouton Freezer (Congélateur) ou Fridge (Réfrigérateur), l'indicateur de température change dans l'ordre indiqué ci-dessous.

Congélation rapide

RF221 / RF220 / RL225

Cette icône s'allume lorsque vous activez la fonction Power Freeze (Congélation rapide). La fonction Power Freeze (Congélation rapide) permet de générer de l'air froid pendant 50 heures en continu et elle fait baisser la température à l'intérieur du réfrigérateur plus rapidement. Cette fonction est utile lorsque vous souhaitez faire des glaçons plus rapidement. Lorsque vous en avez suffisamment, appuyez sur le bouton Freeze (Congeler) (Appuyer durant 3s...) durant 3 s pour Congélation rapide) et maintenez-le de nouveau enfoncé pendant 3 secondes pour annuler la fonction Power Freeze (Congélation rapide).

RL220

Cette icône s'allume lorsque vous activez la fonction Power Freeze (Congélation rapide). La fonction Power Freeze (Congélation rapide) permet de générer de l'air froid pendant 50 heures en continu et elle fait baisser la température à l'intérieur du réfrigérateur plus rapidement. Lorsque vous en avez suffisamment, appuyez à nouveau sur le bouton Power Freeze (Congélation rapide) pour annuler la fonction Power Freeze (Congélation rapide).



Lorsque vous utilisez cette fonction, la consommation énergétique du réfrigérateur peut augmenter. N'oubliez pas de la désactiver lorsque vous ne l'utilisez plus et de régler à nouveau le congélateur sur la température d'origine.

Energy Saver (Économie d'énergie)

Cette DEL s'allume lorsque vous activez la fonction Energy Saver (Économie d'énergie). La fonction Energy Saver (Économie d'énergie) s'active automatiquement lorsque le réfrigérateur est sous tension. Si la condensation se développe sur les portes, désactivez la fonction Energy Saver (Économie d'énergie).



Des gouttelettes d'eau peuvent se former sur la porte à certains endroits. Nous vous recommandons de désactiver dans ce cas la fonction Energy Saver (Économie d'énergie).

Ice Off (Désactivation glace)

Cette DEL s'allume lorsque vous activez la fonction Ice Off (Désactivation glace). Dans ce cas-là, les glaçons ne sont pas produits.

Alarm On/Off (Activation/ Désactivation de l'alarme)

Si le signal d'alarme est activé, un signal sonore retentit dès que l'une des portes du réfrigérateur reste ouverte plus de trois minutes. Il s'arrête dès que la porte est refermée. Cette fonction est activée par défaut en usine. Pour la désactiver, appuyez sur le bouton quelques secondes. Pour la réactiver, procédez de même. La DEL est allumée lorsque la fonction est activée.

Annulation du mode sans refroidissement (déplacement de l'indicateur Température congélateur/ réfrigérateur)



La fonction Sans refroidissement est utilisée pour les réfrigérateurs d'exposition, et elle permet au réfrigérateur de ne pas générer d'air froid. (Uniquement pour les produits commercialisés aux États-Unis)

[RF221, RF220]

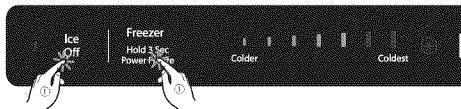

[RL225]

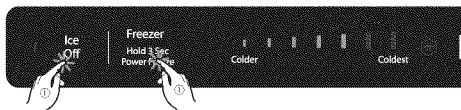

[RL220]

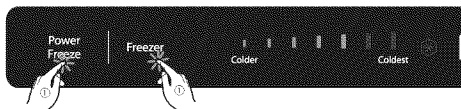



En mode Sans refroidissement, le réfrigérateur peut sembler fonctionner mais il ne produit pas d'air froid. Pour annuler ce mode, appuyez sur la touche « Cooling Off » (Sans refroidissement) pendant 3 secondes jusqu'à ce qu'un signal sonore soit émis.

TOUCHE COOLING OFF (SANS REFOUDDISSEMENT)

- Modèle RF221, RF220, RL225 :
touche Ice Off + Freezer
(Désactivation glace + Congélateur)
- Modèle RL220 :
touche Power Freeze + Freezer
(Congélation rapide + Congélateur)

Arrivée d'eau par osmose inverse IMPORTANT :

la pression de l'eau sortant d'un système d'osmose inverse et arrivant dans la vanne d'arrivée d'eau du réfrigérateur doit être comprise entre 35 et 120 psi (241 et 827 kPa).

Si un système de filtration d'eau d'osmose inverse est raccordé à votre arrivée d'eau froide, la pression de l'eau arrivant à ce système doit être de 40 à 60 psi minimum (276 à 414 kPa.) Si la pression de l'eau arrivant au système d'osmose inverse est inférieure à 40 à 60 psi (276 à 414 kPa) :

- Vérifiez que le filtre sédiment du système d'osmose inverse n'est pas obstrué. Remplacez le filtre si nécessaire.
- Laissez le temps au réservoir du système d'osmose inverse de se remplir après une utilisation intensive.
- Si votre réfrigérateur est équipé d'un filtre à eau, cela peut réduire davantage la pression de l'eau s'il est utilisé en conjonction avec un système d'osmose inverse. Retirez le filtre à eau.

Si vous avez des questions sur votre pression d'eau, contactez un plombier qualifié agréé.

UTILISATION DU DISTRIBUTEUR D'EAU FROIDE

Utilisation du distributeur d'eau (RF221**)

Placez un verre sous la sortie d'eau et poussez légèrement le levier distributeur d'eau avec votre verre. Assurez-vous que le verre soit aligné avec le levier distributeur afin d'éviter que l'eau ne vous éclabousse.

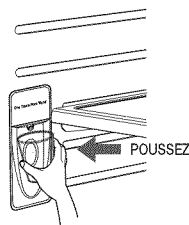

Si vous venez d'installer le réfrigérateur ou de remplacer le filtre à eau, faites s'écouler de l'eau pendant environ 6 minutes (11 litres) avant de la consommer. Assurez-vous que l'eau est parfaitement claire avant de la consommer.



Si vous devez vous absenter pendant une période prolongée, fermez la vanne d'eau et l'arrivée d'eau du réfrigérateur. Vous éviterez ainsi les risques de fuite.



Phénomène d'eau trouble

Toute l'eau fournie au réfrigérateur passe à travers un filtre pour eau alcaline. Lors de ce processus, la pression de l'eau qui s'écoule du filtre s'accroît et l'eau devient saturée en oxygène et en azote. Lorsque cette eau entre en contact avec l'air, la pression chute, l'oxygène et l'azote deviennent hyper saturés et des bulles de gaz se forment. Ces bulles d'oxygène peuvent troubler l'eau pendant quelques instants. Au bout de quelques secondes, l'eau redevient claire.



La capacité du réservoir est d'environ 1 litre.

Attendez une seconde avant de retirer le verre après avoir pris de l'eau au distributeur afin d'éviter les éclaboussures.

PIÈCES ET CARACTÉRISTIQUES

Cette page permet de vous familiariser avec les pièces et caractéristiques du réfrigérateur.

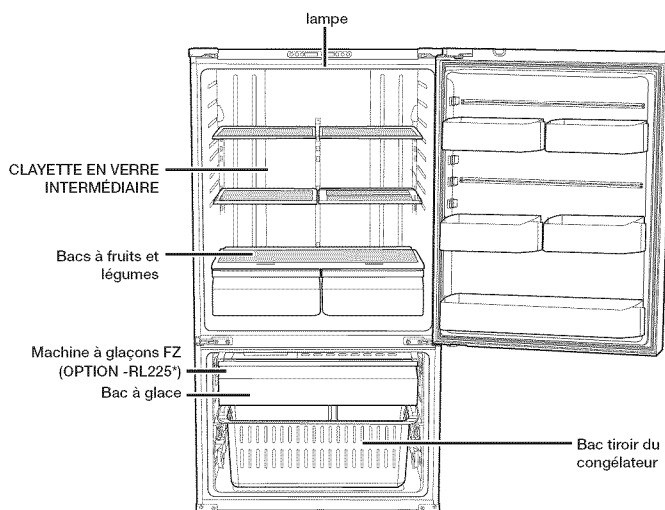
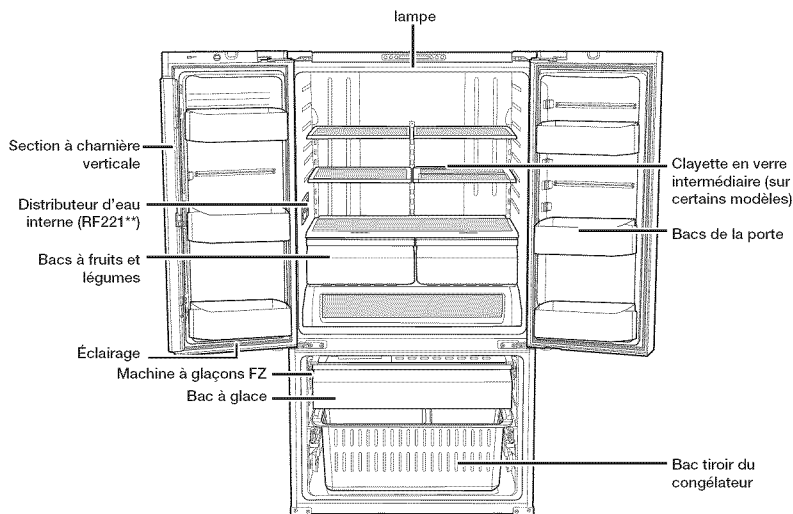

Lorsque vous fermez la porte, assurez-vous que la section à charnière verticale est correctement positionnée afin d'éviter que l'autre porte ne soit rayée.

Si la section à charnière verticale est inversée, remettez-la en place et fermez la porte.

Il se peut que de l'humidité apparaisse parfois sur la section à charnière verticale.

Avec le temps, la poignée de la porte peut se desserrer. Si cela se produit, resserrez les boulons situés à l'intérieur de la porte.

Si vous fermez une porte un peu fort, il est possible que l'autre porte s'ouvre.



Veillez contacter votre réparateur agréé lorsque la DEL intérieure ou extérieure est grillée.

RETRAIT DES ACCESSOIRES DU RÉFRIGÉRATEUR

1. Bacs de la porte

- Bacs de la porte

Pour les retirer : soulevez légèrement le bac et tirez horizontalement.

Pour les remettre en place : faites-le glisser à l'emplacement souhaité et poussez jusqu'à la butée.

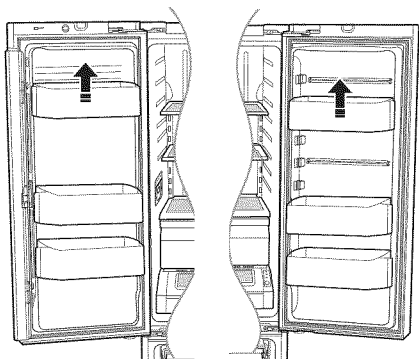

 Vous risquez de vous blesser si les bacs de la porte ne sont pas correctement fixés.

Ne laissez pas les enfants jouer avec les bacs. Ils risqueraient de se blesser sur les coins pointus.

 Ne fixez pas le bac s'il contient des aliments.

Videz-le d'abord.

Nettoyage : retirez la barre de retenue et nettoyez à l'eau.

2. Clayettes en verre trempé

Pour les retirer : inclinez l'avant de la clayette dans le sens indiqué (1) puis soulevez-la verticalement (2). Sortez la clayette.

Pour les remettre en place : inclinez l'avant de la clayette vers le haut et insérez les crochets dans les encoches à la hauteur souhaitée. Abaissez ensuite l'avant de la clayette de manière à ce que les crochets s'insèrent dans les encoches.

 Les clayettes en verre trempé sont lourdes. Soyez prudent au moment de les retirer.

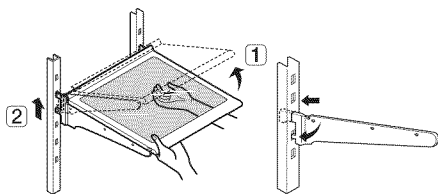

3. Bacs à fruits et légumes

Pour les retirer : buvrez le bac à fond. Inclinez l'avant du bac vers le haut puis tirez dessus pour le sortir.

Pour les remettre en place : insérez le bac dans les rails et poussez dessus pour le remettre en place.

 Les bacs doivent être retirés pour pouvoir sortir la clayette du dessus.

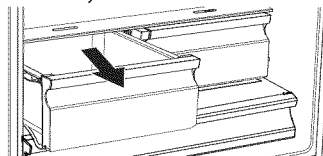

4. Compartiment

Pour retirer le compartiment : ouvrez-le complètement. Inclinez le côté avant du compartiment puis tirez dessus pour le sortir.

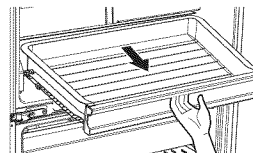

Utilisation des portes

Assurez-vous que les portes ferment hermétiquement et sur toute la longueur.

Lorsqu'une porte du réfrigérateur est entrouverte, elle se ferme automatiquement. En revanche, si elle est ouverte au-delà de l'écartement prévu de fermeture automatique, elle restera ouverte et vous devrez la fermer manuellement.

RETRAIT DES ACCESSOIRES DU RÉFRIGÉRATEUR

1. BAC À GLACE

Pour le retirer - Soulevez le bac à glace (1).

Pour le remettre en place : placez le bac à glace dans le tiroir grande capacité (2).

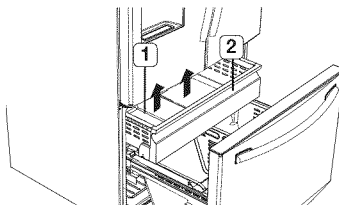

2. Tiroir grande capacité

Pour le retirer : ouvrez le bac à fond. Inclinez l'arrière du tiroir vers le haut puis tirez-le pour le sortir.

Pour le remettre en place : replacez le tiroir sur les rails (4) en l'inclinant vers le haut. Abaissez le tiroir en position horizontale et poussez-le (3).

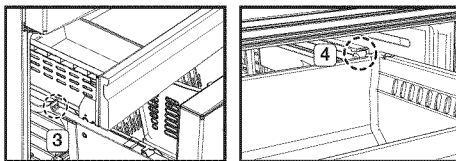

3. Tiroir du congélateur

Pour retirer le tiroir du congélateur : tirez dessus de façon à le sortir complètement de son logement. Inclinez l'arrière du tiroir vers le haut et soulevez-le pour le retirer.

Pour remettre le tiroir du congélateur en place : repositionnez le tiroir sur le rail.



Ne laissez pas les jeunes enfants s'approcher du tiroir du congélateur. Ils risqueraient d'endommager le réfrigérateur et de se blesser gravement. Ne vous asseyez pas sur la porte du congélateur. Elle risquerait de se casser. Ne laissez pas les enfants jouer avec le tiroir du congélateur (ex. : grimper dessus).



Ne retirez pas la grille de séparation.



Les enfants risqueraient de se retrouver emprisonnés à l'intérieur, d'être blessés ou de s'asphyxier.

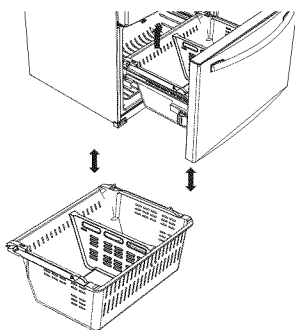

NETTOYAGE DU RÉFRIGÉRATEUR

Un bon entretien de votre réfrigérateur double porte Samsung prolongera sa durée de vie et évitera l'apparition de mauvaises odeurs et de germes.

Nettoyage de la partie intérieure

Nettoyez les parois et accessoires intérieurs à l'aide d'un nettoyant doux puis essuyez à l'aide d'un chiffon doux. Vous pouvez retirer les tiroirs et clayettes pour un nettoyage plus en profondeur. Veillez à bien sécher les tiroirs et les clayettes avant de les remettre en place.

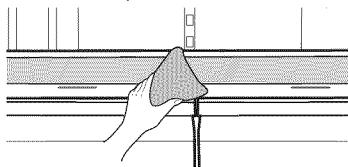

Nettoyage de la partie extérieure

Essuyez le panneau de commande et l'affichage digital à l'aide d'un chiffon doux humide et propre. N'aspergez pas d'eau directement sur la surface du réfrigérateur.

Les portes, poignées et surfaces du châssis doivent être nettoyées à l'aide d'un nettoyant doux puis essuyées à l'aide d'un chiffon doux. Afin de préserver leur aspect, lustrez les parois extérieures une ou deux fois par an.

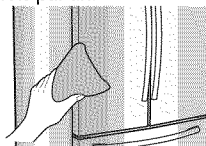

Évitez de vaporiser de l'eau directement sur le réfrigérateur. Utilisez un chiffon humide et propre pour le nettoyer.



N'utilisez pas de benzène, de diluant ni d'eau de Javel pour le nettoyage. Ces produits risquent d'endommager la surface de l'appareil et de provoquer un incendie.



Vous effacerez les lettres imprimées sur l'affichage si vous appliquez un nettoyant spécial inox directement sur la surface où sont imprimées les lettres.



Si les joints des portes en caoutchouc sont sales, les portes risquent de ne plus se fermer correctement et le fonctionnement du réfrigérateur ne sera plus optimal. Maintenez les joints des portes propres en les nettoyant à l'aide d'un produit de nettoyage doux et d'un chiffon humide. Essuyez à l'aide d'un chiffon propre et doux.

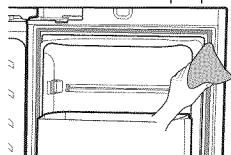

Ne nettoyez pas le réfrigérateur à l'aide de benzène, de diluant ni de nettoyant pour voiture car cela risque de provoquer un incendie.

Nettoyage de l'arrière du réfrigérateur

Pour éviter l'accumulation de poussière et de saletés sur les cordons et les parties exposées :
Passez l'aspirateur sur l'arrière de l'appareil une ou deux fois par an.



Ne retirez pas la plaque de protection arrière (**1**).
Vous risqueriez de vous électrocuter.

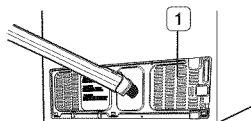

CONSEILS DE CONSERVATION DES ALIMENTS

Aliments	Réfrigé- rateur	Freezer (Congé- lateur)	Conseils de conservation
PRODUITS LAITIERS			
Beurre	2 à 3 semaines	6 à 9 mois	Emballez ou couvrez bien.
Lait	1 à 2 semaines	Non recommandé	Vérifiez la date limite de consommation. La plupart des produits laitiers sont vendus en boîtes datées indiquant leur date limite de consommation. Refermez ou emballez soigneusement. Ne remplacez pas de portions non consommées dans le récipient d'origine.
Fromage à la crème, préparation à base de fromage et fromage à tartiner	2 à 4 semaines	Non recommandé	Vérifiez la date limite de consommation. Conservez tous ces aliments soigneusement emballés dans un papier anti-humidité.
Fromage à pâte dure (non ouvert)	3 à 4 mois	6 mois	
Fromage à pâte dure (ouvert)	2 mois	Non recommandé	
Fromage blanc	10 à 15 jours	Non recommandé	
Crème fraîche	7 à 10 jours	2 mois	Vérifiez la date limite de consommation. La plupart des produits laitiers (yaourts, crème fraîche) sont vendus en boîtes datées indiquant leur date limite de consommation. Refermez le récipient ou couvrez soigneusement. Ne remplacez pas de portions non consommées dans le récipient d'origine.
Crème aigre	2 semaines	Non recommandé	
Sauces à base de crème (ouvertes)	1 semaine	Non recommandé	Vérifiez la date limite de consommation. Conservez dans un récipient fermé.
Yaourt	10 à 14 jours	Non recommandé	
Yaourt glacé	s/o	2 mois	
ŒUFS			
Œufs (crus)	3 à 4 semaines	Non recommandé	Vérifiez la date limite de consommation. Conservez les œufs dans la partie la plus froide du réfrigérateur et dans leur emballage d'origine.
Œufs (cuits)	1 semaine	Non recommandé	Conservez dans un récipient fermé.
Restes de plats à base d'œuf	3 à 4 jours	Non recommandé	Conservez dans un récipient fermé.
FRUITS FRAIS			
Pommes	1 mois	Non recommandé	Ne lavez pas le fruit avant de le mettre au réfrigérateur. Conservez dans un sac ou récipient anti-humidité. Emballez les fruits coupés. Certains fruits noircissent au réfrigérateur.
Bananes	2 à 4 jours	Non recommandé	
Pêches, melons, poires, avocats	3 à 5 jours	Non recommandé	
Baies et cerises	2 à 3 jours	12 mois	
Abricots	3 à 5 jours	Non recommandé	
Raisin	2 à 5 jours	s/o	
Ananas (entier)	2 à 3 jours	Non recommandé	
Ananas (en morceaux)	5 à 7 jours	6 à 12 mois	
Agrumes	1 à 2 semaines	Non recommandé	Conservez sans couvrir.
Jus	6 jours	Non recommandé	Vérifiez la date limite de consommation et conservez dans le récipient d'origine refermé. Ne remplacez pas de portions non consommées dans le récipient d'origine.

Aliments	Réfrigé- rateur	Freezer (Congé- lateur)	Conseils de conservation
Jus de fruits givré	Uniquement le temps de la décongélation	12 mois	Vérifiez la date limite de consommation. Ne pas recongeler.
POISSON ET FRUITS DE MER			
Poisson			
Poisson gras (maquereau, truite, saumon)	1 à 2 jours	2 à 3 mois	Conservez dans l'emballage d'origine et stockez dans la partie la plus froide du réfrigérateur. Emballez dans un papier étanche à la vapeur et à l'humidité pour la congélation. Congelez à 0 °F (ou -18 °C). Décongelez dans le réfrigérateur ou vérifiez la date limite de consommation. Congelez dans l'emballage d'origine.
Poisson maigre (cabillaud, filet, etc.)	1 à 2 jours	6 mois	
Congelé ou pané	s/o	3 mois	
Fruits de mer			
Crevettes (cruies)	1 à 2 jours	12 mois	Pour congeler, placez dans un récipient étanche à la vapeur et à l'humidité.
Crabe	3 à 5 jours	10 mois	
Poisson ou fruits de mer cuits	2 à 3 jours	3 mois	
VIANDE			
Fraîche, crue			
Côtelettes	2 à 4 jours	6 à 12 mois	Vérifiez la date limite de consommation. Conservez dans la partie la plus froide du réfrigérateur dans son emballage d'origine. Placez dans un récipient étanche à la vapeur et à l'humidité pour la congélation. Température du réfrigérateur recommandée de 33 °F à 36 °F (ou 1 °C à 2 °C) et température du congélateur de 0 °F à 2 °F (ou -18 °C à -16 °C)
Viande hachée	1 jour	3 à 4 mois	
Rôti	2 à 4 jours	6 à 12 mois	
Bacon	1 à 2 semaines	1 à 2 mois	
Saucisse	1 à 2 jours	1 à 2 mois	
Bifteck	2 à 4 jours	6 à 9 mois	
Volaille	1 jour	12 mois	
Charcuterie	3 à 5 jours	1 mois	
Cuite			
Viande	2 à 3 jours	2 à 3 mois	Vérifiez la date limite de consommation. Conservez dans la partie la plus froide du réfrigérateur dans son emballage d'origine. Placez dans un récipient étanche à la vapeur et à l'humidité pour la congélation.
Volaille	2 à 3 jours	4 à 5 mois	
Jambon	1 à 2 semaines	1 à 2 mois	

Sources :

American Meat Institute Foundation. 1994. Pages jaunes : réponses aux questions susceptibles d'être posées par les clients concernant la viande et la volaille. American Meat Institute Food Marketing Institute. 1999. The food keeper. Food Marketing Institute, Washington, D.C. Freeland-Graves, J.H. et G.C. Peckham. 1996. Foundations of food preparation, 6ème édition. Prentice-Hall, Inc. Englewood Cliffs, NJ. Hillers, V.N. 1993. Storing foods at home. Washington State University Cooperative Extension, Pullman, WA. Publ. EB 1205.

National Restaurant Association. 2001. Be cool-chill out! Refrigerate promptly. National Restaurant Association Education Foundation's International Food Safety Council, Washington, D.C. USDA. 1997. Basics for handling food safely. U.S. Department of Agriculture, Food Safety and Inspection Service, Washington, D.C.

dépannage

PROBLÈME	SOLUTION
Le réfrigérateur ne fonctionne pas du tout ou ne refroidit pas suffisamment.	<ul style="list-style-type: none"> • Vérifiez que la prise d'alimentation est correctement branchée. • Vérifiez si la température affichée à l'écran est plus élevée que celle du congélateur ou à l'intérieur du réfrigérateur. Si tel est le cas, réglez le réfrigérateur sur une température plus basse. • Le réfrigérateur est-il exposé à la lumière directe du soleil ou situé à proximité d'une source de chaleur ? • L'arrière du réfrigérateur est-il trop près du mur, empêchant une ventilation adéquate ?
Les aliments dans le réfrigérateur sont gelés.	<ul style="list-style-type: none"> • Vérifiez que la température affichée à l'écran n'est pas trop basse. • Essayez de régler le réfrigérateur sur une température plus élevée. • La température ambiante est-elle trop basse ? Réglez le réfrigérateur sur une température plus élevée. • Avez-vous entreposé des aliments juteux dans la partie la plus froide du réfrigérateur ? Essayez de placer ces articles sur d'autres clayettes du réfrigérateur au lieu de les conserver dans les zones les plus froides ou dans les bacs.
Des bruits inhabituels sont audibles.	<ul style="list-style-type: none"> • Vérifiez que le réfrigérateur est de niveau et stable. • L'arrière du réfrigérateur est-il trop près du mur, empêchant une ventilation appropriée ? Positionnez le réfrigérateur à au moins 2 pouces du mur. • Des objets sont-ils tombés derrière ou sous le réfrigérateur ? • Un cliquetis est audible à l'intérieur du réfrigérateur. Ce phénomène est normal ; les différents accessoires se rétractent ou se distendent en fonction de la température à l'intérieur du réfrigérateur. • Si vous avez l'impression qu'un élément heurte un autre élément à l'intérieur du réfrigérateur, cela est normal. Ce son est dû au fonctionnement à haut régime du compresseur.
La zone de jointure de la porte de l'appareil est chaude et de la condensation se forme.	<ul style="list-style-type: none"> • La présence de chaleur est normale car des systèmes anti-condensation sont installés dans la section à charnière verticale du réfrigérateur. • La porte du réfrigérateur est-elle entrebâillée ? De la condensation peut se former lorsque la porte reste ouverte pendant une durée prolongée.
La machine à glaçons ne produit pas de glaçons.	<ul style="list-style-type: none"> • Avez-vous attendu 12 heures après l'installation du tuyau d'arrivée d'eau avant de fabriquer des glaçons ? • Le tuyau d'arrivée d'eau est-il connecté et le robinet de sectionnement est-il ouvert ? • Avez-vous arrêté manuellement la fonction de fabrication des glaçons ? • La température du congélateur est-elle trop élevée ? Réglez le congélateur sur une température plus basse.
Vous entendez de l'eau glouglouter dans le réfrigérateur.	<ul style="list-style-type: none"> • Ceci est tout à fait normal. Ce son provient du réfrigérant qui circule dans le réfrigérateur.
Le réfrigérateur dégage une odeur désagréable.	<ul style="list-style-type: none"> • Vérifiez qu'il n'y a pas d'aliments gâtés. • Les aliments ayant une forte odeur (le poisson par exemple) doivent être hermétiquement emballés. • Nettoyez régulièrement votre congélateur et jetez tout aliment périmé ou suspect.
Du gel se forme sur les parois du congélateur.	<ul style="list-style-type: none"> • L'orifice d'aération est-il obstrué ? Assurez-vous que l'air puisse circuler librement. • Ménagez un espace suffisant entre les aliments stockés pour une circulation efficace de l'air. • Le tiroir du congélateur est-il fermé correctement ?
Le distributeur d'eau ne fonctionne pas.	<ul style="list-style-type: none"> • Le tuyau d'arrivée d'eau est-il connecté et le robinet de sectionnement est-il ouvert ? • Le tuyau d'arrivée d'eau est-il écrasé ou pincé ? • Vérifiez que le tuyau est entièrement dégagé. • Le réservoir d'eau a-t-il gelé car la température du réfrigérateur est trop basse ? Sélectionnez une température plus élevée sur l'écran.
Le système de fermeture automatique ne fonctionne pas avec la porte du congélateur.	<ul style="list-style-type: none"> • Existe-t-il un déséquilibre entre les parties droite et gauche de la porte ? • Ouvrez et fermez doucement la porte une à deux fois. Après cela, le système de fermeture automatique fonctionne généralement à nouveau correctement. • Ouvrez doucement la porte pour éviter de déséquilibrer les parties droite et gauche de celle-ci.

Si un appel de service devient nécessaire

dans le cas où un appel de service devient nécessaire, n'hésitez pas à communiquer avec le centre de service agréé Samsung le plus près de chez vous et donnez votre nom, adresse et numéro de téléphone.

garantie(CANADA)

Garantie limitée de l'acheteur initial

Ce produit Samsung est garanti par SAMSUNG ELECTRONICS CANADA INC. (ci-après appelé SECA) contre tous défauts de matériaux ou de fabrication pendant les périodes précisées ci-dessous :

Main-d'œuvre : Un (1) an (à la maison)

Pièces : Un (1) an

Compresseur : 10 ans

SECA garantit également que lors du défaut de fonctionnement correct de ce produit durant la période de la garantie spécifiée, si ce manque de fonctionnement est le résultat d'une erreur de fabrication ou d'un défaut matériel, SECA réparera ou remplacera, à sa discrétion, cet appareil.

Toutes les réparations sous garantie ou remplacements de pièces doivent être effectués dans un Centre de service agréé SECA. Pour obtenir le nom et l'adresse du Centre de service agréé le plus près de chez vous, composez le 1-800-SAMSUNG (7267864) ou consultez notre site Internet au www.samsung.com/ca

Obligation de l'acheteur initial

Le reçu de vente initial doit être conservé en tant que preuve d'achat. Il doit être présenté au Centre de service agréé avant qu'un service de garantie ne soit effectué.

Pour tous les modèles portatifs, le client est responsable du transport au et à partir du Centre de service agréé.

Exclusions de la garantie

Cette garantie ne couvre pas les dommages occasionnés par un accident, un incendie, une inondation ou tout cas de force majeure, ni par une mauvaise utilisation, le branchement à une tension incorrecte, une mauvaise installation, des réparations impropres ou non autorisées, l'usage à des fins commerciales ou les dommages survenus lors du transport. Les réglages décrits dans ce manuel et effectués par le client ne sont pas couverts par cette garantie. Cette garantie s'annule automatiquement pour tout appareil dont le numéro de série a été modifié ou est manquant. La présente garantie ne couvre que les appareils achetés et utilisés au Canada.

Samsung Electronique Canada Inc., Service à la Clientèle
55 Standish Court Mississauga, Ontario L5R 4B2
Canada

Service à la clientèle : 1-800-SAMSUNG(7267864)
Service à la clientèle (téléc.) : 1-866-436-4617

Si vous avez des suggestions ou des questions concernant les produits Samsung, veuillez contacter le Service Consommateurs Samsung.
SAMSUNG ELECTRONICS CANADA, INC.
55 STANDISH COURT MISSISSAUGA, ONTARIO L5R 4B2 CANADA
1-800-SAMSUNG (7267864)
www.samsung.com/ca

COMMENT ASSEMBLER LES POIGNÉES

Assemblage des poignées sur la porte du réfrigérateur

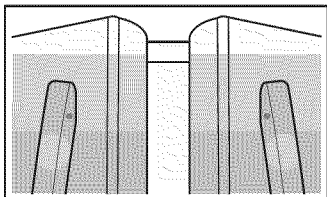

Verifiez la direction de l'assemblage des poignées
(Assemblage avec l'étiquette en haut)

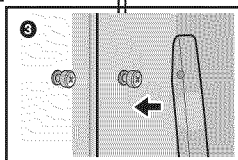
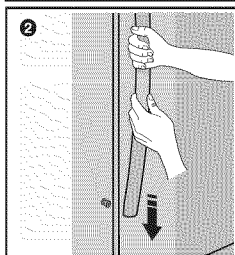
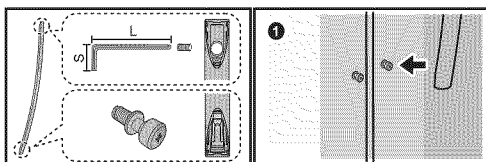

Fixez les poignées sur les porte
en les faisant glisser fermement
vers le bas.

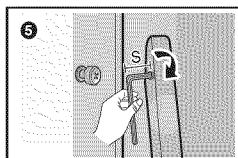
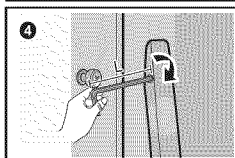

Serrez les poignées avec la clé Allen

Assemblage des poignées sur la porte du congélateur

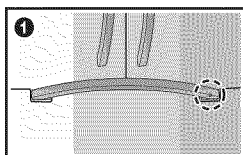

Verifiez la direction de
l'assemblage des poignées

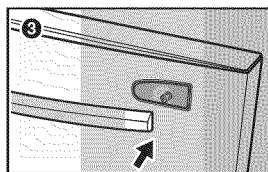
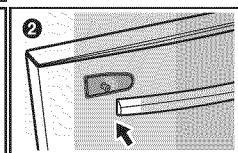
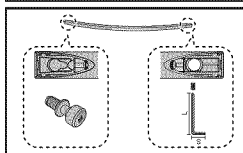

Fixez les poignées sur les porte en les
faisant glisser fermement sur le cote

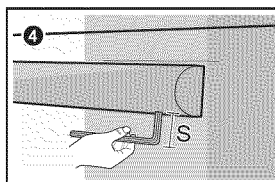

Serrez fortement avec la clé.



DES QUESTIONS OU DES COMMENTAIRES?

PAYS	APPELEZ LE	OU RENDEZ-VOUS SUR LE SITE	ÉCRIVEZ À
É.-U.	800-SAMSUNG (800-726-7864)	www.samsung.com	Samsung Electronics America, Inc. 85 Challenger Road Ridgefield Park, NJ 07660
CANADA	800-SAMSUNG (800-726-7864)	www.samsung.com/ca	Samsung Electronics Canada Inc. Service clientèle, 55 Standish Court Mississauga, Ontario L5R 4B2 Canada

Code No. DA68-02657A REV(0.0)