

DV665J

# Electric Dryer user manual

imagine the possibilities

Thank you for purchasing this Samsung product.  
To receive more complete service,  
please register your product at  
[www.samsung.com/global/register](http://www.samsung.com/global/register)

**SAMSUNG**

# features

---

## **1. Delay Start**

You can delay the dryer's start-up time for up to 24 hours. The Delay Start feature will allow you to dry your clothes at a time that is convenient for you.

## **2. Freshen-up Program**

Samsung's Freshen-up program tumble-dries garments in cool air set at a time of your choice, for up to 50 minutes. This program makes it easy to freshen-up clothes that only require a little airing out.

## **3. Sensor Dry & Fuzzy Logic Control**

Both technologies bring you outstanding economic benefits as well as excellent drying performance. The Fuzzy Logic Control determines the dryness and gentleness needed for your laundry and sets the appropriate drying time/cycle. The Sensor dry function continuously measures the temperature in the inner section of the dryer to provide excellent drying performance.

## **4. Various Drying Cycles & Fuzzy Logic Algorithm**

Simply turn the Jog Dial to select one of the 11 automatic drying cycles, including normal, heavy duty and towels. You can also choose to use the Fuzzy Logic Algorithm to measure the degree of dampness and automatically set the drying time. Precision drying has never been easier than with Samsung.

## **5. Wrinkle-Release**

Our Wrinkle-Release program tumble dries garments in warm air for 10 minutes, then cool air for an additional 10 minutes. You can use the Wrinkle-Release program to smooth the wrinkles of garments that have been stored away.

## **6. Stacking**

Samsung Washers and Dryers can be stacked to maximize usable space, using an optional Stacking Kit.

# safety instructions











Congratulations on the purchase of your new Samsung Dryer. This manual contains valuable information on the installation, use, and care of your appliance. Please take the time to read this manual to take full advantage of your dryer's many benefits and features.

## WHAT YOU NEED TO KNOW ABOUT SAFETY INSTRUCTIONS

Warnings and Important Safety Instructions in this manual do not cover all possible conditions and situations that may occur. It is your responsibility to use common sense, caution, and care when installing, maintaining, or operating your dryer.

Always contact your manufacturer about problems or conditions you do not understand.

## IMPORTANT SAFETY SYMBOLS AND PRECAUTIONS

 <b>WARNING</b>	Hazards or unsafe practices that may result in <b>severe personal injury or death</b> .
 <b>CAUTION</b>	Hazards or unsafe practices that may result in <b>minor personal injury or property damage</b> .
 <b>CAUTION</b>	Follow the information in this manual to minimize the risk of fire or explosion or to prevent property damage, personal injury, or death. Do not store or use gasoline or other flammable vapors and liquids near this or any other appliance.
	Do NOT attempt.
	Do NOT disassemble.
	Do NOT touch.
	Follow directions explicitly.
	Unplug the power plug from the wall socket.
	Make sure the machine is grounded to prevent electric shock.
	Call the service center for help.

# safety instructions

---

 Read all instructions before using the appliance.

 To reduce the risk of fire or explosion:

- Do not dry items that have been previously cleaned, washed, soaked, or spotted with gasoline, dry cleaning solvents, or other flammable or explosive substances. They emit vapors that could ignite or explode. Any material that has been in contact with a cleaning solvent or flammable liquids or solids should not be placed in the dryer until all traces of these flammable liquids or solids and their fumes have been removed. There are many highly flammable items used in homes, such as acetone, denatured alcohol, gasoline, kerosene, some liquid household cleaners, some spot removers, turpentine, waxes, and wax removers
- Items containing foam rubber (may be labeled latex foam) or similarly textured rubber-like materials must not be dried on a heat setting. Heated foam rubber materials can, under certain circumstances, produce fire by spontaneous combustion.

Do not allow children or pets to play on, in, or in front of the appliance. Close supervision is necessary when the appliance is used near children and pets.

Before discarding or removing your dryer from service, remove the door to the drying compartment to prevent children or animals from becoming trapped inside.

 Do not reach into the appliance when the drum is moving.

Do not install or store this appliance where it will be exposed to the weather.

Do not tamper with controls.

 Do not repair, replace, or attempt to service any part of the appliance unless specifically recommended in the user-repair instructions. You must also have the skills necessary to service this appliance.

Do not use fabric softeners or products to eliminate static unless recommended for dryer use by the manufacturer of the fabric softener or product.

Clean the lint screen before or after each load.

Keep the area around the exhaust opening and surrounding areas free from lint, dust, and dirt.

The interior of the dryer and exhaust duct should be cleaned periodically by qualified service personnel.

 This appliance must be properly grounded. Never plug the power cord into a receptacle that is not grounded adequately and in accordance with local and national codes. See installation instructions for grounding this appliance.

Do not sit on top of the dryer.

 Because of continuing product improvements, Samsung reserves the right to change specifications without notice. For complete details, see the Installation Instructions packed with your product before selecting cabinetry, making cutouts, or beginning installation.

 Ensure pockets are free from small irregularly shaped hard objects, foreign material, etc. ie. coins, knives, pins, etc. These objects could damage your dryer.

Do not wash clothing with large buckles, buttons, or other heavy metal or solid things.

Install and use in accordance with the manufacturer's instructions.

Do not place items in your dryer that have been spotted or soaked with vegetable oil or cooking oil. Even after being washed, these items may contain significant amounts of these oils.

The residual oil can ignite spontaneously. The potential for spontaneous combustion increases when the items containing vegetable oil or cooking oil are exposed to heat. Heat sources such as your dryer can warm these items, allowing an oxidation reaction in the oil to occur. Oxidation creates heat. If this heat cannot escape, the items can become hot enough to catch fire. Piling, stacking, or storing these kinds of items may prevent heat from escaping and can create a fire hazard.

All washed and unwashed fabrics that contain vegetable oil or cooking oil can be dangerous. Washing these items in hot water with extra detergent will reduce, but not eliminate, the hazard. Always use the Cool Down cycle for these items to reduce their temperature. Never remove these items from the dryer hot or interrupt the drying cycle until the items have run through the Cool Down cycle. Never pile or stack these items when they are hot.

# contents

---

## **INSTALLING YOUR DRYER**

7

- 7 Tools needed for installation
- 7 See Exhaust Requirements
- 8 Ducting requirements
- 8 Exhaust length calculation
- 9 Exhaust directions
- 9 Exhaust duct locating dimensions
- 9 Important to installer
- 10 Location considerations
- 10 Alcove or closet installation
- 10 Exhausting
- 11 Electrical requirements
- 11 Grounding
- 12 Electrical connections
- 12 Replacement parts and accessories
- 13 Installation
- 14 Final installation checklist
- 15 Dryer Exhaust Tips
- 16 Door Reversal

## **OPERATING INSTRUCTIONS, TIPS**

17

- 17 Overview of the control panel
- 18 How To Operate Your Dryer
- 18 Polyester Knits & Permanent Press Drying Tips
- 18 Loading Clothes
- 18 Drying Times
- 19 Cycle selecting guide
- 19 Cycle Chart
- 20 Clean the lint filter
- 20 Load the dryer properly
- 20 Getting started

## **CARE AND CLEANING**

21

- 21 Clean Filter
- 21 Control Panel
- 21 Stainless Steel Tumbler
- 21 Dryer Exterior
- 21 Dryer Exhaust
- 21 Inside the dryer cabinet

## **TROUBLESHOOTING**

22

- 22 Questions? Use this problem solver
- 22 Information Codes

## **APPENDIX**

23

- 23 Fabric Care Chart
- 24 Protecting The Environment
- 24 Specifications

# installing your dryer

## TOOLS NEEDED FOR INSTALLATION

Hire a professional to install this dryer properly. If there is a service call performed as a result of poor setup, adjustment, and connection, it is considered the responsibility of the installer. If you install the dryer you are responsible.

Make sure you have everything necessary for proper installation.

1. A GROUNDED ELECTRICAL OUTLET is required. See Electrical Requirements on page 11.
2. A POWER CORD for electric dryers (except Canada).
3. EXHAUST SYSTEM – must be rigid metal or flexible stiff-walled metal exhaust ducting. See exhaust requirements on page 8.

## SEE EXHAUST REQUIREMENTS

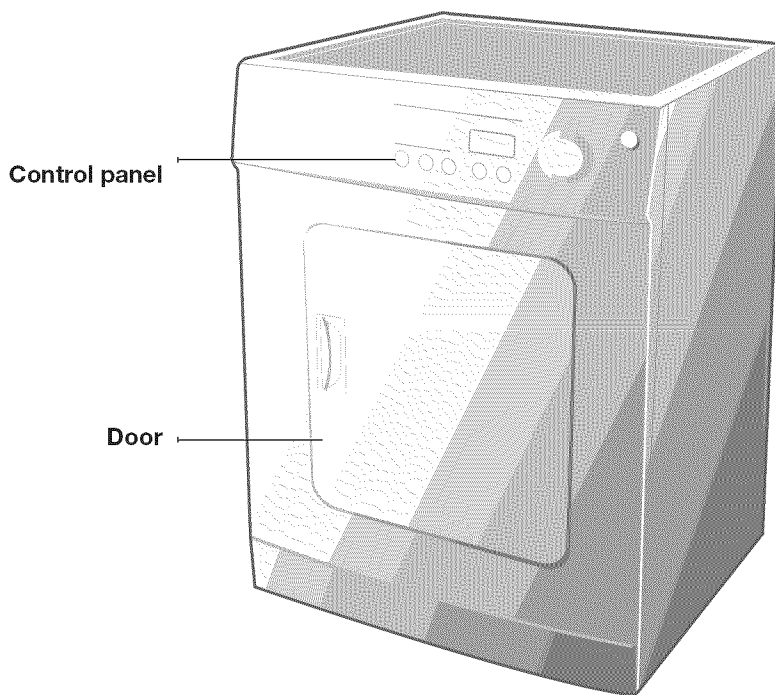

Pliers



Cutting knife

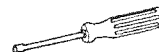

Nut drivers



Level



Phillips Screwdriver



Duct tape

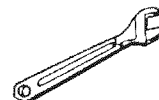

Crescent spanner

# installing your dryer

## DUCTING REQUIREMENTS

- Use a 4-inch (10.2 cm) diameter rigid aluminum or rigid galvanized steel duct.
- Do not use a smaller duct.
- Ducts larger than 4 inches (10.2 cm) in diameter can result in increased lint accumulation. Lint accumulation should be cleaned regularly.
- If a flexible metal duct must be used, use the type with a stiff sheet metal wall. Do not use a flexible duct with a thin foil wall. Serious blockage can result if the flexible metal duct is bent too sharply.
- Never install any type of flexible duct in walls, ceilings, or other concealed spaces.
- Keep the exhaust duct as straight and short as possible.
- Secure joints with duct tape. Do not use screws.
- DO NOT EXHAUST DRYER INTO ANY WALL, CEILING, CRAWL SPACE, OR CONCEALED SPACE OF A BUILDING, GAS VENT, OR ANY OTHER COMMON DUCT OR CHIMNEY. THIS COULD CREATE A FIRE HAZARD FROM LINT EXPELLED BY THE DRYER.
- Plastic flexible duct can kink, sag, be punctured, reduce airflow, extend drying times, and affect dryer operation.
- Exhaust systems longer than recommended can extend drying times, affect machine operation, and may collect lint.
- The exhaust duct should end with an exhaust hood with a swing-out damper to prevent back drafts and entry of wildlife. Never use an exhaust hood with a magnetic damper.
- The hood should have at least 12 inches (30.5 cm) of clearance between the bottom of the hood and the ground or other obstruction. The hood opening should point down.
- Never install a screen over the exhaust outlet.
- To avoid lint buildup, do not exhaust the dryer directly into a window well. Do not exhaust under a house or porch.
- If exhaust ductwork must run through an unheated area, the duct should be insulated and slope slightly down towards the exhaust hood to reduce condensation and lint buildup.
- Inspect and clean the interior of the exhaust system at least once a year. Unplug the power cord before cleaning.
- Check frequently to be sure the exhaust hood damper opens and closes freely.
- Check once per month, and clean at least one time per year. Note: If clothes are not getting dry, then check ducting for obstructions.

## EXHAUST LENGTH CALCULATION

Table 1: RECOMMENDED MAXIMUM LENGTH

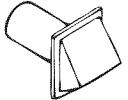
	ELECTRIC DRYERS			
	Weather Hood Type			
	Recommended		Use only for short run installations	
	 ↔4" (10.16 cm)		 ↔21/2" (6.35 cm)	
No. of 90° elbows	Rigid	Metallic Flexible*	Rigid	Metallic Flexible*
0	14 m (46 ft.)	9 m (30 ft.)	11 m (37 ft.)	7 m (24 ft.)
1	11 m (38 ft.)	7.5 m (25 ft.)	9 m (30 ft.)	6 m (20 ft.)
2	9 m (31 ft.)	6 m (20 ft.)	6.5 m (22 ft.)	4 m (14 ft.)
3	7 m (24 ft.)	5 m (16 ft.)	4.5 m (15 ft.)	3 m (10 ft.)

\* Do not use non-metallic flexible duct.



If the new dryer is installed into an existing exhaust system you must make sure:

- The exhaust system meets all local, state, and national codes.
- That a flexible plastic duct is not used.
- To inspect and clean all lint buildup from inside the existing duct.
- The duct is not kinked or crushed.
- The exhaust hood damper opens and closes freely.

The static pressure in any exhaust system must not exceed 0.83 inches of water column, or be less than 0. This can be measured with the dryer running with a manometer at the point where the exhaust duct connects to the dryer. A no-heat setting should be used. The dryer tumbler should be empty and the lint filter clean.

## EXHAUST DIRECTIONS

All dryers shipped from the factory are set up for rear exhausting. However exhausting can be on the right, left or bottom of the dryer.

- Remove the access panel at back of dryer to gain access to the internal ducts.
- Disconnect the duct exhaust from the blower housing.
- Remove the desired knockout plate (either right or left side).
- Attach a 90° elbow duct to the blower housing and facing desired opening.
- Reinstall the rear access panel.

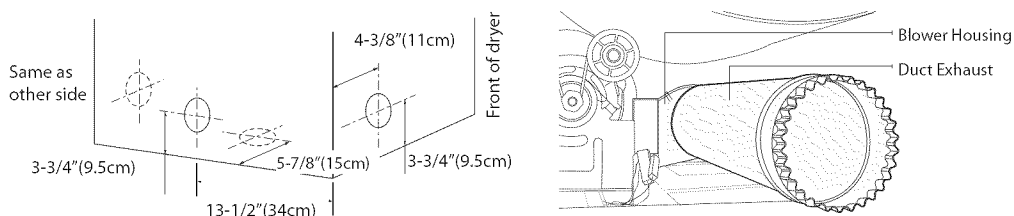

## EXHAUST DUCT LOCATING DIMENSIONS



Non-metallic ducts must never be used inside the dryer cabinet.

### SPECIAL ACCESSORY

Stacking kit (Model no:SK-2A)

You can obtain the stacking kit from your retailer. With this kit you can combine your Samsung dryer with a Samsung washing machine in a washing and drying column. The appliances are stacked in a space-economizing manner in this arrangement, the washing machine on the bottom and the dryer on the top!

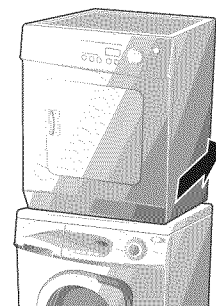

## IMPORTANT TO INSTALLER

Please read the following instructions carefully before installing the dryer. These instructions should be kept for future reference.



REMOVE THE DOOR FROM ALL DISCARDED APPLIANCES TO AVOID THE DANGER OF A CHILD SUFFOCATING.

# installing your dryer

---

## LOCATION CONSIDERATIONS

---

The dryer should be located where there is enough space in front for loading the dryer, and enough space behind for the exhaust system. This dryer is factory-ready for rear exhaust. To exhaust out the bottom or the left, inquire at the installer. It's important to make sure the room has enough fresh air. The dryer must be located where there is no air-flow obstruction.

THE DRYER MUST NOT BE INSTALLED OR STORED IN AN AREA WHERE IT WILL BE EXPOSED TO WATER AND/OR WEATHER. THE DRYER AREA IS TO BE KEPT CLEAR OF COMBUSTIBLE MATERIALS, GASOLINE, AND OTHER FLAMMABLE VAPORS AND LIQUIDS. A DRYER PRODUCES COMBUSTIBLE LINT. THE AREA AROUND THE DRYER SHOULD BE KEPT LINT-FREE.

## ALCOVE OR CLOSET INSTALLATION

---

 The dryer must be exhausted to the outside to reduce the risk of fire when installed in an alcove or closet.

- No other fuel-burning appliance should be installed in the same closet as the dryer.
- **WARNING:** To reduce the risk of fire, this dryer **MUST BE EXHAUSTED TO THE OUTDOORS.** See EXHAUST INFORMATION section.
- Minimum clearances between the dryer and adjacent walls or other surfaces are:  
2" in front, 17" on top, 1" on either side, and 2.375" in the back.
- The closet front must have two unobstructed air openings for a combined minimum total area of 72 in<sup>2</sup> with 3" minimum clearance on the top and bottom. A louvered door with equivalent space clearance is acceptable.

## EXHAUSTING

---

Exhausting the dryer to the outside will prevent large amounts of lint and moisture from being blown into the room.

### In the United States:

- All dryers must be exhausted to the outside.
- Only a rigid or flexible metal duct should be used for exhausting.

### In Canada:

- All dryers must be exhausted to the outside.

 The dryer must be exhausted to the outside to reduce the risk of fire when installed in an alcove or closet.

**NEVER USE A PLASTIC OR NON-METAL FLEXIBLE DUCT.**

If your existing ductwork is plastic, non-metal, or combustible, replace it with metal.

Use only a metal exhaust duct that is non-flammable to ensure containment of exhaust air, heat, and lint.

## ELECTRICAL REQUIREMENTS

---



A Wiring diagram is located on the inner top cover.



- Improper connection of the equipment grounding conductor can result in a risk of electric shock. Check with a qualified electrician or serviceman if you are in doubt as to whether your dryer is properly grounded. Do not modify the plug provided with your dryer – if it doesn't fit the outlet, have a proper outlet installed by a qualified electrician.
- To prevent unnecessary risk of fire, electrical shock, or personal injury, all wiring and grounding must be done in accordance with local codes, or in the absence of local codes, with the National Electrical Code, ANSI/NFPA No. 70-Latest Revision (for the U.S.) or the Canadian Electrical Code CSA C22.1 – Latest Revisions and local codes and ordinances. It is your responsibility to provide adequate electrical services for your dryer.

## GROUNDING

---

This dryer must be grounded. In the event of a malfunction or breakdown, the ground will reduce the risk of electrical shock by providing a path of least resistance for the electrical current.

### Electric models

---

Your dryer has a cord with an equipment-grounding conductor and a grounding plug, sold separately.

The plug must be plugged into an appropriate outlet that is properly installed and grounded in accordance with all local codes and ordinances.

If a power cord is not used and the electric dryer is to be permanently wired, the dryer must be connected to a permanently grounded metal wiring system, or an equipment grounding conductor must be run with the circuit conductors and connected to the equipment grounding terminal.

# installing your dryer

---

## ELECTRICAL CONNECTIONS

---

Before operating or testing, follow all grounding instructions in the Grounding section on page 11. An individual branch (or separate) circuit serving only your dryer is recommended. **DO NOT USE AN EXTENSION CORD.**

### Electric models – U.S. only

---

Most U.S. dryers require a 120/240 volt, 60 Hz AC approved electrical service. Some require 120/208 volt, 60 Hz approved electrical service. A 30-amp fuse or circuit breaker on both sides of the line is required.

- If a power cord is used, the cord should be plugged into a 30-amp receptacle.
- The power cord is NOT provided with U.S. electric model dryers.

### IMPORTANT:

When local codes allow, the dryer electrical supply may be connected by means of a new power supply cord kit, marked for use with a dryer, that is U.L. listed and rated at a minimum of 120/240 volts, 30-amp with three No. 10 copper wire conductors terminated with closed loop terminals, open-end spade lugs with turned up ends, or with tinned leads.

1. size of the conductors and the type of cord.
  2. 3/4" (1.9 cm) UL-listed strain relief
- Do not reuse a power supply cord from an old dryer. The power cord electric supply wiring must be retained at the dryer cabinet with a suitable UL-listed strain relief.
  - Grounding through the neutral conductor is prohibited for (1) new branch-circuit installations, (2) mobile homes, (3) recreational vehicles, and (4) areas where local codes prohibit grounding through the neutral conductor. (Use 4-prong plug for 4 wire receptacle, NEMA type 14-30R.)

### Electric models – Canada Only

---

- A 120/240 volt, 60 Hz AC approved electrical service fused through a 30-amp fuse or circuit breaker on both sides of the line is required.
- All Canadian models are shipped with the power cord attached. The power cord should be plugged into a 30-amp receptacle.

 It is not permissible to convert a dryer in Canada to 208 volts.

## REPLACEMENT PARTS AND ACCESSORIES

---

If your dryer requires replacement parts or accessories, contact the dealer from whom you purchased your dryer or the SAMSUNG customer care center at 1-800-SAMSUNG (726-7864).

## INSTALLATION

---

For proper installation, it is highly recommended to hire a professional. To install:

1. Move your dryer to an appropriate location for installation. Consider installing the dryer and washer side-by-side, to allow access to electrical and exhaust connections. Lay two of the carton cushion-tops on the floor. Tip your dryer on its side so it will lay across both cushion-tops.
2. Set your dryer back in an upright position.
3. Review the Exhausting section before installing the exhaust system. Install the ductwork from your dryer to the exhaust hood. The crimped end of the duct sections must point away from your dryer. DO NOT use sheet metal screws when assembling ducting. These joints should be taped.

**Never use plastic flexible exhaust material.**

Tip for tight installations: install a section of the exhaust system to your dryer before putting it in place. Use duct tape to secure this section of the exhaust system to your dryer, but do not cover the ventilation slots at the back of the unit.

4. Review Electrical Requirements section on page 11.  
BEFORE OPERATING OR TESTING, follow the grounding instructions in the Grounding section on page 11.

### U.S. MODELS:

**IMPORTANT** – All U.S. models are produced for a **3-WIRE SYSTEM CONNECTION**.

The dryer frame is grounded to the neutral conductor at the terminal block.

A **4-WIRE SYSTEM CONNECTION** is required for new or remodeled construction, mobile homes, or if local codes do not permit grounding through neutral line. If the 4-wire system is used, the dryer frame cannot be grounded to the neutral conductor at the terminal block. Refer to the following instructions for 3- and 4-WIRE SYSTEM CONNECTIONS.

Remove the terminal block cover plate.

Insert the power cord with a UL-listed strain relief through the hole provided in the cabinet near the terminal block.

 A strain relief must be used.

Do not loosen the nuts already installed on the terminal block. Be sure they are tight.  
Use a 3/8" (1cm) deep well socket.

# installing your dryer

## 3-WIRE system connections

1. Loosen or remove the center terminal block screw.
2. Connect the neutral wire (white or center wire) of the power cord to the center, silver-colored terminal screw of the terminal block. Tighten screw.
3. Connect the other wires to outer terminal block screws. Tighten screws.
4. Tighten the strain relief screws.
5. Insert the tab of the terminal block cover into your dryer's rear panel slot.

Secure the cover with a hold-down screw.

- a. External ground connector
- b. Neutral grounding wire (green/yellow)
- c. Center silver-colored terminal block screw
- d. Neutral wire (white or center wire)
- e. 3/4" (1.9 cm) UL-listed strain relief

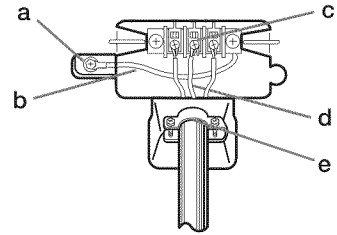

**WARNING** If converting from a 4-wire electrical system to a 3-wire, the ground strap must be reconnected to the terminal block support to ground the dryer frame to the neutral conductor.

## 4-WIRE system connections

1. Remove the center terminal block screw.
2. Connect the ground wire (green or unwrapped) of the power cord to the external ground conductor screw.
3. Connect the neutral wire (white or center wire) of the power cord and the appliance ground wire (green with yellow stripes) under the central screw of the terminal block.
4. Connect the other wires to the outer terminal block screws. Tighten screws.
5. Tighten the strain relief screws.
6. Insert the tab of the terminal block cover into your dryer's rear panel slot.

Secure the cover with a hold-down screw.

- a. External ground connector
- b. Green or bare copper wire of power cord
- c. 3/4 in. (1.9 cm) UL-listed strain relief
- d. Center silver-colored terminal block screw
- e. Grounding wire (green/yellow)
- f. Neutral wire (white or center wire)

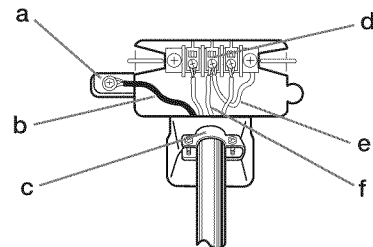

5. With a level, check your dryer and make necessary adjustments to the leveling legs.
6. At this time, make sure all exhaust and electrical connections are complete. Plug in your dryer, and check operation by using the checklist below.

## FINAL INSTALLATION CHECKLIST

- Dryer is plugged into electrical outlet and properly grounded.
- Exhaust ductwork is hooked up and joints taped.
- Plastic flexible duct is NOT used.
- Used rigid or stiff-walled flexible metal vent material.
- Dryer is level with all legs firmly on the floor.
- Start your dryer to confirm that it runs, heats, and shuts off.

## DRYER EXHAUST TIPS



Plastic or non-metal flexible duct presents a potential fire hazard.

1. Let your dryer exhaust the air easily.

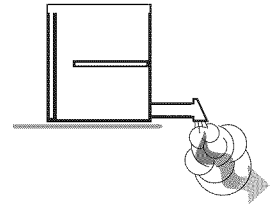

2. Use a 4" diameter rigid metal duct. Tape all joints, including at the dryer.  
Never use lint-trapping screws.

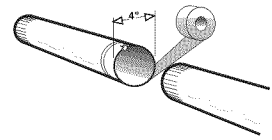

3. Keep ducts as straight as possible.

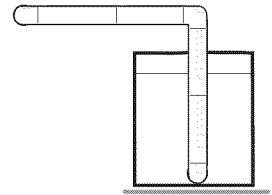

4. Clean all old ducts before installing your new dryer.  
Be sure that the vent flap opens and closes freely.  
Inspect and clean the exhaust system annually.

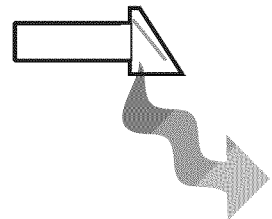

Don't let a poor exhaust system slow drying by:

1. Restricting your dryer with a poor exhaust system.
2. Using a plastic, thin foil, or non-metal flexible duct.
3. Using unnecessarily long duct runs with many elbows.
4. Allowing crushed or clogged ducts and vent.

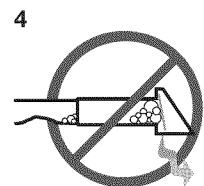
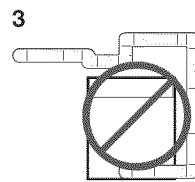
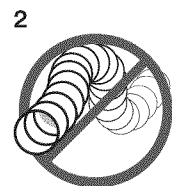
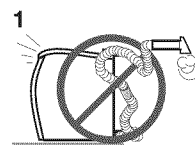

# installing your dryer

## DOOR REVERSAL

1. Disconnect the power supply to the unit.
2. Remove the top screw on the top hinge. Loosen but do not remove the lower screw on the top hinge. Repeat the procedure for the lower hinge.
3. Lift the door and remove it from the dryer.

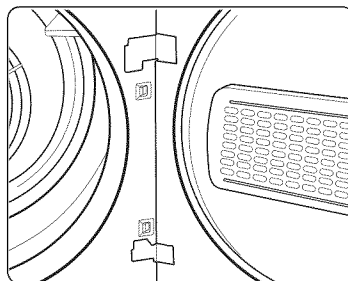

4. Remove 4 screws around the perimeter of the door.

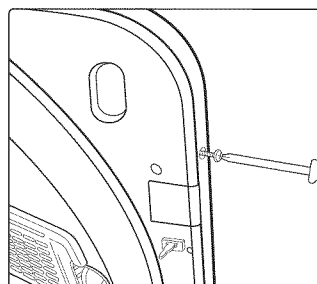

5. Remove the door skin to expose the inner door panel.

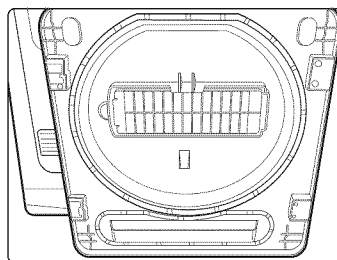

6. Remove the internal door and hinge components and reassemble them to the opposite side of the Inner Door Panel.

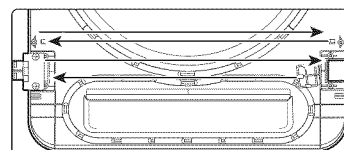
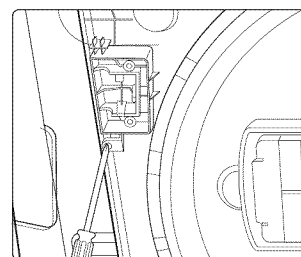

7. Reattach the outer door skin to the Inner Door Panel.
8. Remove 4 screws around the perimeter of the door.

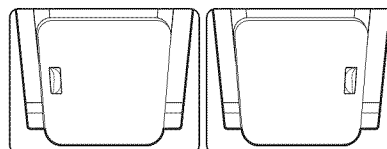



# operating Instructions, tips

## OVERVIEW OF THE CONTROL PANEL

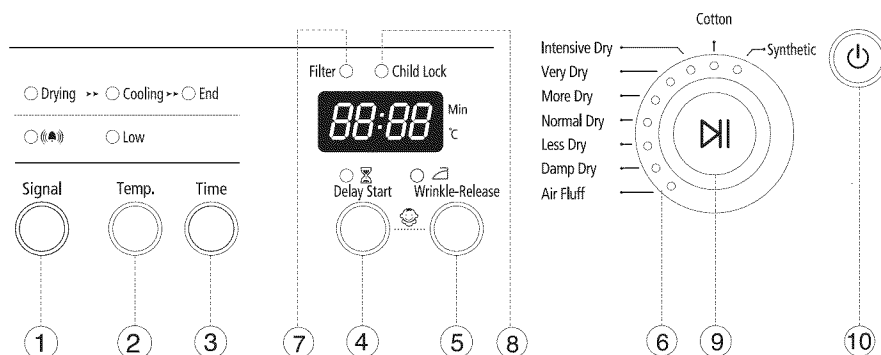

During the DRY cycle, the displayed remaining time may be increased or decreased. This is not a malfunction. The unit is adjusting the drying time to dry your clothes thoroughly.

When using the dryer, please use loads less than 8lb to get the best drying results. (Max. DRY time is 3 hours.)

<b>1 SIGNAL BUTTON</b>	When the signal button is OFF, the completion buzzer does not make a sound. Push the SIGNAL button to turn the SIGNAL indicator and completion buzzer ON.
<b>2 TEMP BUTTON</b>	The TEMP button is set to OFF(HIGH temp) by default. Push the TEMP button to set the LOW temperature and the Low Temp indicator will turn ON.
<b>3 TIME BUTTON</b>	When you press the TIME button, 1:25 minutes is displayed . You can decrease the time in 10 minute intervals by pushing the TIME button. (1:25,1:15,1:05..... 25,15,1:25)
<b>4 DELAY START BUTTON</b>	Press the DELAY START button repeatedly to cycle through the available delayed start options (from 1 to 24 hours in one hour increments).
<b>5 WRINKLE RELEASE BUTTON</b>	Wrinkle Release will provide 10minutes of tumbling in heated air and 10 minutes of tumbling in unheated air. Press the Wrinkle-Release button to activate this feature.
<b>6 CYCLE SELECTOR</b>	To select a cycle, turn the Cycle Selector dial to the desired cycle. Cotton+More Dry ↔ Cotton+Normal Dry ↔ Cotton+Less Dry ↔ Cotton+Damp Dry ↔ Air Fluff ↔ Synthetic+Intensive Dry ↔ Synthetic+Very Dry ↔ Synthetic+More Dry ↔ Synthetic+Normal Dry ↔ Synthetic+Less Dry ↔ Synthetic+Damp Dry ↔ Air Fluff ↔ Cotton+Intensive Dry ↔ Cotton+Very Dry ↔ Cotton+More Dry
<b>7 FILTER LAMP</b>	When you turn the dryer on, the FILTER LAMP will flicker 3 times. When a drying cycle is finished, the FILTER LAMP will turn ON. Cleaning instructions for the filter will appear on the DISPLAY.
<b>8 CHILD LOCK INDICATOR</b>	To activate the CHILD LOCK, push the WRINKLE-RELEASE button and DELAY START button in order. The CHILD LOCK INDICATOR will illuminate and all buttons, except the POWER BUTTON, will be inoperable. To cancel the CHILD LOCK, push the DELAY START button and WRINKLE-RELEASE button in order.
<b>9 START/PAUSE BUTTON</b>	Press this button to start and pause the drying cycle.
<b>10 POWER BUTTON</b>	To turn the dryer ON press the POWER button once. Press the POWER button twice to turn the dryer OFF. When the dryer is ON for longer than 10 minutes without pressing any buttons, it will automatically turn OFF.

# operating Instructions, tips

---

## HOW TO OPERATE YOUR DRYER

---

### TO DRY CLOTHES USING THE DRYING CYCLES

---

1. Open the door and put the laundry in the dryer.
2. Press the power button.
3. Turn the Cycle Selector Dial to choose the cycle. You will see the indicators light up on the control panel.
4. Set the Temp. button to the desired position: Off(Default): High, On(Push In): Low
5. Press the Start/Pause button and the dry cycle will begin.

### TO DRY CLOTHES MANUALLY

---

1. Open the door and put the laundry in the dryer.
2. Press the power button.
3. Press the Time button to set the drying time. You can decrease the time in 10 minute intervals by pushing the TIME button. (1:25,1:15,1:05..... 25,15,1:25)
4. Press the Start/Pause button and the dry cycle will begin.

## POLYESTER KNITS & PERMANENT PRESS DRYING TIPS

---

- **DO NOT OVERLOAD THE DRYER** - Garments being dried or dewrinkled should tumble freely.
- **REMOVE CLOTHES PROMPTLY** - To help prevent wrinkling, remove clothes from the dryer promptly at the end of the drying cycles.
- **PLACE GARMENTS ON HANGERS** - Permanent press and polyester knit garments look best if placed on hangers after drying.

## LOADING CLOTHES

---

- Don't overload your dryer. Crowded loads don't dry efficiently and clothes may be unnecessarily wrinkled.
- As a general rule, sort clothes by surface texture, fabric, color and weight, as you would for your washer.
- Do not add fabric softener sheets once the load has become warm.
- Do not dry the following items: fiberglass items, woolens, rubber-coated items, plastics, items with plastic trim and foam-filled items.
- Clothing with metallic components may damage the drum interior while drying.
- The display indicates the remaining drying time by automatically calculating the quantity of clothing and the content of water. During the first phase of the drying cycle, the display will indicate the total estimated drying time.
- During the drying cycle, you will again be able to verify the degree of dryness of the clothing and then increase or decrease the remaining time according to the desired results. (Max. DRY time is 3 hours)



## DRYING TIMES

---

It is impossible to give exact drying times. Conditions from home to home vary and directly affect drying times. The length of time it takes to dry loads will depend on several things.

- Load Size
- Type of fabric, washer, and spin speed will determine moisture in the fabric.
- Heat and moisture in the room. Damp air coming into the dryer will increase drying time.
- Installation (Length of exhaust duct, etc)
- Electric voltage.

If you select an automatic cycle, the machine will determine the time needed for drying.

During the DRY cycle, the remaining time may be increased or decreased in order to optimize dryness.

## CYCLE SELECTING GUIDE

Programs	Laundry Type	Example for	
<b>Cotton</b>	Intensive Dry	Heavy weight or mult-layered fabrics	Track suits, Towelling materials, bath robes
	Very Dry	Fabrics of medium weight, articles not made up of mult-layers	Jeans, Towel laundry, hand towels
	More Dry	Normal cotton and linen articles	Sheets, and pillowcase, tablecloths, cotton trousers
	Normal Dry	Lightweight materials	Cotton shirt and underwear
	Less Dry	Cotton and linen articles to be ironed.	Tablecloths and shirts
	Damp Dry	For leaving items partially damp	Cotton underwear
<b>Synthetic</b>	Intensive Dry	Heavyweight or multi-layered fabrics	Sweatshirts, bed linen and table linen
	Very Dry	Fabrics of medium weight	Easycare fabric shirts, baby clothes and wool
	More Dry	Normal synthetic fabrics	Delicate dresses, skirts, shirts
	Normal Dry	Lightweight materials	Blouses, dress shirts
	Less Dry	Very delicate fabrics	Easy care fabric and blouses
	Damp Dry	For leaving items partially damp	Delicate underwear

## CYCLE CHART

Programs	Low Temp Select	Delay Start	Estimated Time (8lb/3.6kg)	Remark	
<b>Cotton</b>	High/Low	Intensive Dry	Yes	1 hr 36 min	
		Very Dry	Yes	1 hr 33 min	
		More Dry	Yes	1 hr 30 min	
		Normal Dry	Yes	1 hr 23 min	
		Less Dry	Yes	1 hr 18 min	
		Damp Dry	Yes	1 hr 08 min	
<b>Synthetic</b>	Low	Intensive Dry	Yes	1 hr 26 min	
		Very Dry	Yes	1 hr 23 min	
		More Dry	Yes	1 hr 20 min	
		Normal Dry	Yes	1 hr 13 min	
	Less Dry	Yes	1 hr 08 min		
	Damp Dry	Yes	58 min		
<b>Wrinkle-Release</b>	No	No	20 min		
<b>Time Dry</b>	High/Low	No	15 min ~ 1hr 25 min		
<b>Air Fluff</b>	No	No	10 ~ 50 min	No Heating	

# operating Instructions, tips

---

## CLEAN THE LINT FILTER

---

- After each load.
- To shorten drying time.
- To operate more energy efficiently.

 Do not operate your dryer without the lint filter in place.

## LOAD THE DRYER PROPERLY

---

- Place only one washload in your dryer at a time.
- Mixed loads of heavy and lightweight fabrics will dry differently, which may result in lightweight fabrics being dry while heavy fabrics remaining damp at the end of a drying cycle.
- Add one or more similar items to your dryer when only one or two articles need drying. This improves the tumbling action and drying efficiency.
- Overloading restricts tumbling action, resulting in uneven drying as well as excessive wrinkling of some fabrics.

## GETTING STARTED

---

1. Load your dryer loosely – DO NOT overload.
2. Close the door.
3. Select the appropriate cycle and options for the load (see page 19).
4. Press the Start/Pause button.
5. The dryer indicator light will illuminate.
6. The estimated cycle time will appear in the display.  
The time may fluctuate to better indicate the drying time remaining in the cycle.

-  • When the cycle is complete “End” will appear in the display.
- Pressing Power cancels the cycle and stops your dryer.
  - The Drying and Cooling indicator lights will illuminate during those portions of the cycle.

# care and cleaning

## CLEAN FILTER

### Clean the filter before every dryer use

Slide out the lint filter as shown.

Put your moistened fingers at one corner of the filter and wipe in a sideways motion all the way across to the other corner.

**Do not operate the dryer without the filter in place.**

Periodically, remove the grid (it snaps in and out) and insert the suction hose adapter from your vacuum cleaner into the opening. Do the same through the rectangular opening at top or bottom of the door and at the louvers on the cabinet front.

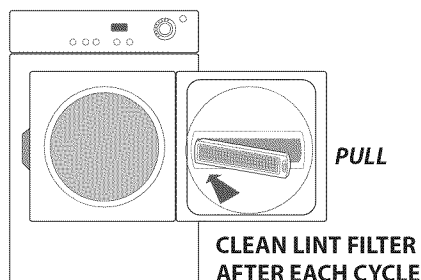

## CONTROL PANEL

Clean with a soft, damp cloth. Do not use abrasive substances. Do not spray cleaners directly on the panel. The control panel finish may be damaged by some laundry pre-treatment soil and stain remover products. Apply such products away from your dryer and wipe up any spills or overspray immediately.

## STAINLESS STEEL TUMBLER

To clean the stainless steel tumbler, use a damp cloth with a mild, non-abrasive cleaner suitable for stainless steel surfaces. Remove the cleaner residue and dry with a clean cloth.

## DRYER EXTERIOR

Clean with a soft, damp cloth. Do not use abrasive substances. Protect the surface from sharp objects.

## DRYER EXHAUST

### MAXIMIZE YOUR DRYER EFFICIENCY BY KEEPING THE EXHAUST DUCT CLEAN.

1. Disconnect or turn off the electrical power.
2. Disconnect the exhaust duct from dryer.
3. Clean exhaust duct from the end where dryer is connected to the exhaust hood using:
  - the hose attachment of your vacuum cleaner
  - a dust rag attached to a pole (for straight stretches) or a drain cleaning wire (for less accessible areas).
4. Inspect the exhaust hood. To minimize resistance to the exhaust air flow:
  - the flap must move freely (you may check with a mirror);
  - the flap should be fully open when the dryer is on;
  - ensure that no wildlife (birds, insects,...) have nested inside the duct.

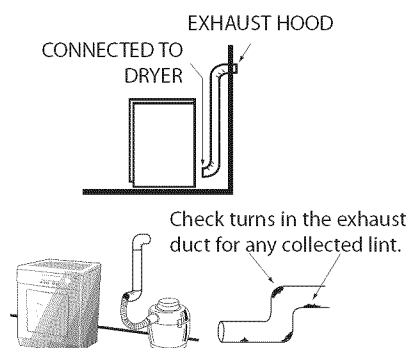

## INSIDE THE DRYER CABINET

### CLEANING LINT FROM YOUR DRYER

Combustible lint may collect on the inside of the dryer cabinet. **CLEAN EVERY 2 TO 3 YEARS OR MORE OFTEN DEPENDING ON USAGE.** Cleaning should be done by a qualified service person. **ALWAYS VERIFY PROPER OPERATION AFTER SERVICING**

# troubleshooting

## QUESTIONS? USE THIS PROBLEM SOLVER

PROBLEM	POSSIBLE CAUSE
<b>DRYER WON'T START</b>	<ul style="list-style-type: none"> <li>• Dryer unplugged. Make sure the power cord is plugged in.</li> <li>• No power to dryer. Check fuses and circuit breakers to make sure dryer is getting current.</li> <li>• Dryer door is open. Close door securely - dryer will not run with door open.</li> <li>• Circuit is overloaded. Do not operate other appliances on the same electrical outlet or circuit while the dryer is operation.</li> </ul>
<b>CLOTHES TAKE TOO LONG TO DRY</b>	<ul style="list-style-type: none"> <li>• Controls improperly set. Check all controls to make sure they are correctly set for the load you want to dry. See the How to Operate Your Dryer section on page 18.</li> <li>• Clogged lint filter. Clean the filter before every load. Periodically remove lint filter and clean area under it with vacuum cleaner. See the Care and Cleaning section on page 23.</li> <li>• Obstruction in exhaust ducting. Make sure ducting is clean and free of obstruction; If flexible ducting is used, be sure it is not kinked and is properly installed according to the Installation Instructions. see page 15.</li> <li>• Blown fuses or tripped circuit breakers. Check household fuses or circuit breakers. Most electric dryers use two. It is possible for one to be blown or tripped and the dryer still tumbles without heat.</li> <li>• Improper sorting. Do not mix heavy, hard-to-dry items with lightweight article.</li> <li>• Large loads of moisture-holding fabrics, such as beach towels, take a long time to remove moisture.</li> <li>• Too many items in dryer. Dry only one washer load at a time. Do not combine loads.</li> <li>• Too few items in dryer. If drying only one article, add two more similar articles, even if dry, to ensure proper tumbling.</li> </ul>
<b>GENERAL SHRINKAGE</b>	<ul style="list-style-type: none"> <li>• Some fabrics will shrink whether machine washed and tumble dried or washed by hand and drip dried; others may be safely washed but will shrink in a dryer. Follow the Garments Manufacturers' Care Label exactly. If in doubt, do not machine wash or tumble dry.</li> </ul>
<b>WRINKLING</b>	<ul style="list-style-type: none"> <li>• Leaving clothes in the dryer after tumbling stops. Remove clothes promptly and hang them immediately.</li> <li>• Improper loads. Avoid laundering heavy Permanent Press items, such as work clothes, with lighter Permanent Press items, such as shirts or blouses. Do not wash or dry Permanent Press with regular laundry.</li> <li>• Failure to use fabric softener. Proper use of fabric softener will minimize wrinkling.</li> </ul>
<b>TO REMOVE WRINKLES</b>	<p><b>Try one or more of these suggestions</b></p> <ul style="list-style-type: none"> <li>• If unsuccessful, retumble on high heat for 10-12 minutes and hang immediately</li> <li>• Iron carefully</li> <li>• Send to dry cleaners for pressing</li> <li>• Some wrinkles may remain which cannot be removed.*</li> </ul>

IF THE DRYER STILL DOES NOT OPERATE, call for Service. GIVE THE MODEL AND SERIAL NUMBER AND DESCRIBE THE SYMPTOMS OF THE DRYER.

## INFORMATION CODES

Information codes may be displayed to help you better understand what is occurring with your Dryer.



































CODE SYMBOL	MEANING	SOLUTION
	Door open error when the door is open, the dryer will not operate.	Be sure the door is latched shut. If problem continues, call for service. See below.

For any codes not listed above, call 1-800-726-7864 (1-800-SAMSUNG)

# appendix

## FABRIC CARE CHART

The following symbols provide garment care direction. The Clothing care labels include symbols for washing, bleaching, drying and ironing, or dry cleaning when necessary. The use of symbols ensures consistency among garment manufacturers of domestic and imported items. Follow care label directions to maximize garment life and reduce laundering problems.

Wash Cycle		Special Instructions		Warning Symbols for Laundering	
	Normal		Line Dry/ Hang to Dry		Do Not Wash
	Permanent Press / Wrinkle Resistant / Wrinkle Control		Drip Dry		Do Not Wring
	Gentle/Delicates		Dry Flat		Do Not Bleach
	Hand Wash	<b>Heat Setting</b>			Do Not Tumble Dry
<b>Water Temperature**</b>			High		No Steam (added to iron)
	Hot		Medium		Do Not Iron
	Warm		Low	<b>Dryclean</b>	
	Cold		Any Heat		Dry Clean
<b>Bleach</b>			No Heat/Air		Do Not Dry Clean
	Any Bleach (when needed)	<b>Iron-Dry or Steam Temperatures</b>			Line Dry/ Hang to Dry
	Only Non-Chlorine (color-safe) Bleach (when needed)		High		Drip Dry
	Tumble Dry Cycle		Medium		Dry Flat
<b>Normal</b>			Low		
	Permanent Press/ Wrinkle Resistant/ Wrinkle Control				
	Gentle/ Delicates				

\*\* The dot symbols represent appropriate wash water temperatures for various items. The temperature range for Hot is 105° – 125° F/ 41° – 52° C, for Warm 85° – 105° F/29° – 41° C and for Cold 60° – 85° F/16° – 29° C. (Wash water temperature must be a minimum of 60° F/16° C for detergent activation and effective cleaning.)

# appendix

## PROTECTING THE ENVIRONMENT

This appliance is manufactured from recyclable materials. If you decide to dispose of this appliance, please observe local waste disposal regulations. Cut off the power cord so that the appliance cannot be connected to a power source. Remove the door so that animals and small children cannot get trapped inside the appliance.

## SPECIFICATIONS

<b>TYPE</b>	<b>FRONT LOADING DRYER</b>
-------------	----------------------------

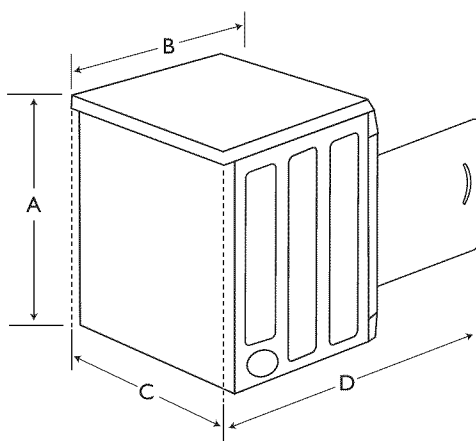

DIMENSIONS	Div	Inches (ft)	Div	Inches (ft)
	A. Height		33.25" (2.77)	B. Depth
C. Width		23.75" (1.98)	D. Depth with door open 90°	40" (3.33)
WEIGHT	77.16 lb			
HEATER RATING	2000 W			
POWER CONSUMPTION	2200 W ( 240V / 60Hz )			



# warranty

---

## **SAMSUNG DRYER**

### **LIMITED WARRANTY TO ORIGINAL PURCHASER**

This SAMSUNG brand product, as supplied and distributed by SAMSUNG ELECTRONICS AMERICA, INC. (SAMSUNG) and delivered new, in the original carton to the original consumer purchaser, is warranted by SAMSUNG against manufacturing defects in materials and workmanship for a limited warranty period of:

One (1) Year All Parts and Labor, Two (2) Years Control Board Parts

This limited warranty begins on the original date of purchase, and is valid only on products purchased and used in the United States.

To receive warranty service, the purchaser must contact SAMSUNG for problem determination and service procedures.

Warranty service can only be performed by a SAMSUNG authorized service center.

The original dated bill of sale must be presented upon request as proof of purchase to SAMSUNG or SAMSUNG's authorized service center.

SAMSUNG will provide in-home service during the warranty period at no charge, subject to availability within the contiguous United States.

In-home service is not available in all areas.

To receive in-home service, product must be unobstructed and accessible to the service agent.

If service is not available, SAMSUNG may elect to provide transportation of the product to and from an authorized service center.

SAMSUNG will repair, replace, or refund this product at our option and at no charge as stipulated herein, with new or reconditioned parts or products if found to be defective during the limited warranty period specified above.

All replaced parts and products become the property of SAMSUNG and must be returned to SAMSUNG. Replacement parts and products assume the remaining original warranty, or ninety (90) days, whichever is longer.

This limited warranty covers manufacturing defects in materials and workmanship encountered in normal, noncommercial use of this product and shall not apply to the following: damage that occurs in shipment; delivery and installation; applications and uses for which this product was not intended; altered product or serial numbers; cosmetic damage or exterior finish; accidents, abuse, neglect, fire, water, lightning, or other acts of nature or God; use of products, equipment, systems, utilities, services, parts, supplies, accessories, applications, installations, repairs, external wiring or connectors not supplied or authorized by SAMSUNG that damage this product or result in service problems; incorrect electrical line voltage, fluctuations and surges; customer adjustments and failure to follow operating instructions, maintenance and environmental instructions that are covered and prescribed in the instruction book; product removal and reinstallation; problems caused by pest infestations.

This limited warranty does not cover problems resulting from incorrect electric current, voltage or supply, light bulbs, house fuses, house wiring, cost of a service call for instructions, or fixing installation errors.

SAMSUNG does not warrant uninterrupted or error-free operation of the product.

# warranty

---

EXCEPT AS SET FORTH HEREIN, THERE ARE NO WARRANTIES ON THIS PRODUCT EITHER EXPRESS OR IMPLIED, AND SAMSUNG DISCLAIMS ALL WARRANTIES INCLUDING, BUT NOT LIMITED TO, ANY IMPLIED WARRANTIES OF MERCHANTABILITY, INFRINGEMENT OR FITNESS FOR A PARTICULAR PURPOSE.

NO WARRANTY OR GUARANTEE GIVEN BY ANY PERSON, FIRM, OR CORPORATION WITH RESPECT TO THIS PRODUCT SHALL BE BINDING ON SAMSUNG.

SAMSUNG SHALL NOT BE LIABLE FOR LOSS OF REVENUE OR PROFITS, FAILURE TO REALIZE SAVINGS OR OTHER BENEFITS, OR ANY OTHER SPECIAL, INCIDENTAL OR CONSEQUENTIAL DAMAGES CAUSED BY THE USE, MISUSE, OR INABILITY TO USE THIS PRODUCT, REGARDLESS OF THE LEGAL THEORY ON WHICH THE CLAIM IS BASED, AND EVEN IF SAMSUNG HAS BEEN ADVISED OF THE POSSIBILITY OF SUCH DAMAGES.

NOR SHALL RECOVERY OF ANY KIND AGAINST SAMSUNG BE GREATER IN AMOUNT THAN THE PURCHASE PRICE OF THE PRODUCT SOLD BY SAMSUNG AND CAUSING THE ALLEGED DAMAGE.

WITHOUT LIMITING THE FOREGOING, PURCHASER ASSUMES ALL RISK AND LIABILITY FOR LOSS, DAMAGE, OR INJURY TO PURCHASER AND PURCHASER'S PROPERTY AND TO OTHERS AND THEIR PROPERTY ARISING OUT OF THE USE, MISUSE, OR INABILITY TO USE THIS PRODUCT. THIS LIMITED WARRANTY SHALL NOT EXTEND TO ANYONE OTHER THAN THE ORIGINAL PURCHASER OF THIS PRODUCT, IS NONTRANSFERABLE AND STATES YOUR EXCLUSIVE REMEDY.

Some states do not allow limitations on how long an implied warranty lasts, or the exclusion or limitation of incidental or consequential damages, so the above limitations or exclusions may not apply to you. This warranty gives you specific rights, and you may also have other rights, which vary from state to state.

**To obtain warranty service, please contact SAMSUNG at:  
SAMSUNG ELECTRONICS AMERICA, INC. – CONSUMER ELECTRONICS CUSTOMER SERVICE  
400 Valley Road, Suite 201, Mt. Arlington, NJ 07856  
1-800-SAMSUNG (1-800-726-7864)  
[www.samsung.com](http://www.samsung.com)**

memo

---

06 Warranty



QUESTIONS OR COMMENTS?

Country	CALL	OR VISIT US ONLINE AT
USA	1-800-SAMSUNG (726-7864)	<a href="http://www.samsung.com">www.samsung.com</a>

DV665J

# Secadora eléctrica manual del usuario

imagine las posibilidades

Gracias por comprar un producto Samsung.  
Para recibir un servicio más completo,  
registre su producto en

[www.samsung.com/global/register](http://www.samsung.com/global/register)

**SAMSUNG**

# características

---

## **1. Inicio Retardado**

Usted puede retardar la hora de inicio de la secadora hasta por 24 horas. La característica de Inicio Retardado le permitirá secar su ropa en el momento en que le resulte más conveniente.

## **2. Programa Freshen-up (Refrescar)**

El programa Freshen-up de Samsung seca las prendas en la secadora con aire fresco durante el tiempo que usted elija, hasta 50 minutos. Gracias a este programa, el proceso de refrescar la ropa que sólo requiere que la aireen ligeramente es más sencillo.

## **3. Sensor Dry (Secado con sensor) y Control Fuzzy Logic**

Ambas tecnologías le reportarán excelentes beneficios económicos así como un óptimo secado. Fuzzy Logic Control determina el nivel de secado y la suavidad que necesitan sus prendas y configura el ciclo/tiempo de secado apropiado. La función Sensor dry mide constantemente la temperatura de la sección interna de la secadora a fin de brindar un secado óptimo.

## **4. Diversos ciclos de secado y programa Fuzzy Logic**

Simplemente gire el Jog Dial para seleccionar uno de los 11 ciclos de secado automático, incluyendo normal, potencia extra y toallas. Además, puede elegir utilizar el programa Fuzzy Logic para medir el grado de humedad y determinar automáticamente el tiempo de secado. La precisión en el secado nunca fue más sencilla que con Samsung.

## **5. Wrinkle Release (Quitar Arrugas)**

Nuestro programa Wrinkle-Release seca las prendas con aire cálido durante 10 minutos, luego con aire fresco durante 10 minutos adicionales. Usted puede utilizar el programa Wrinkle-Release para suavizar las arrugas de las prendas que han estado guardadas.

## **6. Apilamiento**

Las lavadoras y las secadoras Samsung pueden apilarse para maximizar el espacio aprovechable, utilizando un Kit de Apilamiento opcional.

# instrucciones de seguridad











Felicitaciones por la compra de su nueva Secadora Samsung. Este manual contiene información importante acerca de la instalación, el uso y el cuidado del electrodoméstico. Lea detenidamente estas instrucciones a fin de aprovechar al máximo los múltiples beneficios y funciones de la secadora.

## LO QUE NECESITA SABER SOBRE LAS INSTRUCCIONES DE SEGURIDAD

Las advertencias y las instrucciones de seguridad importantes de este manual no cubren todas las posibles condiciones y situaciones que pueden ocurrir. Es su responsabilidad actuar con sentido común, precaución y cuidado cuando instale, realice el mantenimiento o ponga en funcionamiento la secadora.

Comuníquese siempre con el fabricante si surgen problemas o situaciones que usted no comprende.

## SÍMBOLOS Y PRECAUCIONES DE SEGURIDAD IMPORTANTES

 <b>ADVERTENCIA</b>	Peligros o prácticas inseguras que pueden causar <b>lesiones físicas graves o la muerte.</b>
 <b>PRECAUCIÓN</b>	Peligros o prácticas inseguras que pueden causar <b>lesiones físicas leves o daños materiales.</b>
 <b>PRECAUCIÓN</b>	Siga la información contenida en este manual para minimizar el riesgo de incendio o explosión o para evitar daños materiales, lesiones físicas o la muerte. No almacene ni use gasolina u otros vapores o líquidos inflamables cerca de este o de cualquier otro electrodoméstico.
	NO intente hacer nada.
	NO desarme.
	NO toque.
	Siga las instrucciones completamente.
	Desenchufe el cable de alimentación del tomacorriente de pared.
	Asegúrese de que la máquina esté conectada a tierra para evitar la descarga eléctrica.
	Llame al Centro de Servicio Técnico para solicitar ayuda.

# instrucciones de seguridad



Lea todas las instrucciones antes de usar el electrodoméstico.



ADVERTENCIA

Para reducir el riesgo de incendio o explosión:

- No seque prendas que hayan sido previamente limpiadas, lavadas, remojadas o salpicadas con gasolina, solventes de limpieza en seco u otras sustancias inflamables o explosivas. Emiten vapores que se pueden prender fuego o explotar. No se debe colocar en la secadora ningún material que haya estado en contacto con un solvente de limpieza o con líquidos o sólidos inflamables hasta que se haya eliminado todo vestigio de tales líquidos o sólidos inflamables y sus vapores. Existen muchos artículos altamente inflamables en los hogares, tales como acetona, alcohol desnaturalizado, gasolina, kerosene, algunos limpiadores líquidos de uso doméstico, algunos quitamanchas, aguarrás, ceras y removedores de cera
- No se deben secar artículos que contengan goma espuma (puede estar catalogada como espuma de látex) o materiales semejantes a la goma y con textura similar en la opción de secado con calor. Los materiales de goma espuma que reciben calor pueden, en ciertas circunstancias, provocar incendios por combustión espontánea.

No permita que los niños o las mascotas jueguen sobre el electrodoméstico o dentro de él o frente a él. Se requiere de supervisión cuando el electrodoméstico es utilizado cerca de niños y mascotas.

Antes de descartar la secadora o de trasladarla para que se le efectúe el servicio técnico, retire la puerta del compartimiento de secado para evitar que los niños y las mascotas queden atrapados dentro de la secadora.



No introduzca su mano en el electrodoméstico cuando el tambor esté en movimiento.

No instale o guarde este electrodoméstico donde quede expuesto a los factores climáticos.

No modifique los controles.



No repare ni reemplace ni intente realizar el mantenimiento de cualquier pieza del electrodoméstico salvo que esté recomendado específicamente en las instrucciones de reparación para el usuario. A su vez, debe contar con la habilidad necesaria para llevar a cabo el mantenimiento del electrodoméstico.

No use suavizante para ropa o productos para evitar la estática salvo que el fabricante del suavizante para ropa o del producto recomiende su uso con la secadora.

Limpie el filtro para pelusas antes o después de cada carga.

Mantenga el área alrededor de la salida del drenaje y las áreas circundantes libres de pelusa, polvo y suciedad.



El personal técnico calificado debe efectuar una limpieza periódica del interior de la secadora y del conducto de drenaje.

Este electrodoméstico debe conectarse a tierra correctamente. Nunca enchufe el cable de alimentación a un receptáculo que no esté conectado a tierra correctamente ni guarde conformidad con los códigos locales y nacionales. Consulte las instrucciones de instalación para conectar este electrodoméstico a tierra.

No se sienta encima de la secadora.



Debido a las constantes mejoras a los productos, Samsung se reserva el derecho de modificar las especificaciones sin previo aviso. Para conocer detalles completos, consulte las instrucciones de instalación incluidas con su producto antes de seleccionar los gabinetes, hacer aberturas o comenzar la instalación.





Asegúrese de que los bolsillos no contengan objetos pequeños, sólidos y de forma irregular, material extraño, etc., por ejemplo: monedas, cuchillos, alfileres, etc. Tales objetos podrían dañar la secadora.

No lave ropa que contenga hebillas grandes, botones u otros objetos de metal pesado o sólido. Instale y use de acuerdo con las instrucciones del fabricante.

No coloque prendas en la secadora que hayan sido salpicadas o remojadas con aceite vegetal o aceite de cocina. Incluso después del lavado, estas prendas pueden contener una cantidad importante de dichos aceites.

El aceite que queda puede prenderse fuego espontáneamente. La posibilidad de combustión espontánea aumenta cuando las prendas que contienen aceite vegetal o aceite de cocina son expuestas al calor. Las fuentes de calor, tales como la secadora, pueden calentar estas prendas y permitir que se produzca la oxidación del aceite a modo de reacción. La oxidación genera calor. Si este calor no puede escapar, las prendas pueden calentarse lo suficiente como para prenderse fuego. Amontonar, apilar o guardar este tipo de prendas puede impedir que el calor escape y se puede generar un peligro de incendio.

Todas las prendas limpias y sucias que contengan aceite vegetal o aceite de cocina pueden resultar peligrosas. Lavar dichas prendas en agua caliente con una dosis adicional de detergente reducirá el peligro, aunque no lo eliminará. Siempre utilice el ciclo Cool Down (Enfriamiento) para estas prendas con el fin de reducir la temperatura. Nunca retire estas prendas cuando la secadora esté caliente ni interrumpa el ciclo de secado hasta que las prendas hayan pasado por el ciclo Cool Down (Enfriamiento). Nunca amontone o apile estas prendas cuando estén calientes.

# contenido

---

## **INSTALACIÓN DE LA SECADORA**

7

- 7 Herramientas necesarias para la instalación
- 7 Consulte los Requisitos para el drenaje
- 8 Requisitos para el tendido de conductos
- 9 Cálculo de la longitud del drenaje
- 9 Instrucciones sobre el drenaje
- 10 Dimensiones de la ubicación del conducto de drenaje
- 10 Importante para el instalador
- 10 Consideraciones acerca de la ubicación
- 10 Instalación del electrodoméstico en un gabinete o en un hueco
- 11 Drenaje
- 11 Requisitos eléctricos
- 11 Conexión a tierra
- 12 Conexiones eléctricas
- 12 Reemplazo de las piezas y los accesorios
- 13 Instalación
- 15 Lista de verificación final de la instalación
- 16 Sugerencias acerca del drenaje de la secadora
- 17 Inversión de la puerta

## **MANUAL DE INSTRUCCIONES, SUGERENCIAS**

18

- 18 Descripción general del panel de control
- 20 Cómo utilizar la secadora
- 20 Sugerencias de secado de tejidos de poliéster y plancha permanente
- 21 Carga de ropa
- 21 Tiempos de secado
- 22 Guía de selección de ciclo
- 23 Tabla de ciclos
- 24 Limpie el filtro para pelusas
- 24 Cargue la secadora apropiadamente
- 24 Cómo comenzar

## **CUIDADO Y LIMPIEZA**

25

- 25 Limpie el filtro
- 25 Panel de control
- 25 Tambor de acero inoxidable
- 25 Exterior de la secadora
- 25 Drenaje de la secadora
- 25 En el interior del gabinete

## **SOLUCIÓN DE PROBLEMAS**

26

- 26 ¿Preguntas? Use esta guía para solucionar problemas
- 27 Códigos de información

## **APÉNDICE**

28

- 28 Tabla de indicaciones sobre la tela
- 29 Protección del medio ambiente
- 29 Especificaciones

# instalación de la secadora

## HERRAMIENTAS NECESARIAS PARA LA INSTALACIÓN

Contrate a un profesional para instalar la secadora de forma apropiada. En caso de que sea necesaria una visita del servicio técnico debido a una mala configuración, ajuste o conexión, se considera que es responsabilidad del instalador. Si usted mismo instala la secadora, usted es el responsable.

Asegúrese de tener todo lo necesario para realizar una instalación adecuada.

1. Se requiere un TOMACORRIENTE CON CONEXIÓN A TIERRA. Consulte los Requisitos eléctricos en la página 11.
2. Un CABLE DE ALIMENTACIÓN para las secadoras eléctricas (excepto Canadá).
3. El SISTEMA DE DRENAJE debe consistir en un conducto de drenaje de metal rígido o flexible con un recubrimiento de metal resistente. Consulte los Requisitos para el drenaje en la página 8.

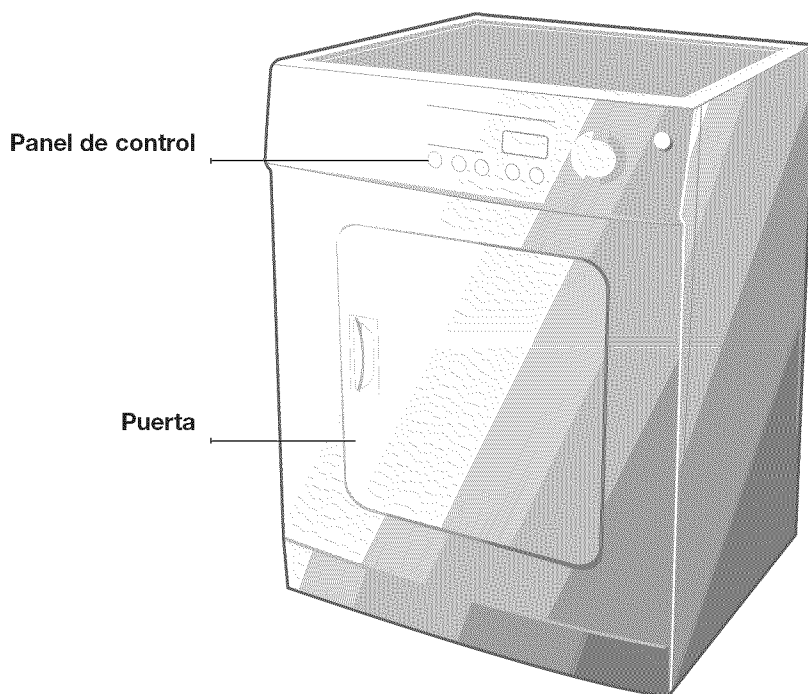

## CONSULTE LOS REQUISITOS PARA EL DRENAJE



Pinza



Cúter

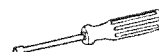

Llave de tuercas



Nivelador



Destornillador Phillips



Cinta para conductos

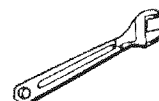

Llave inglesa ajustable

# instalación de la secadora

---

## REQUISITOS PARA EL TENDIDO DE CONDUCTOS

---

- Utilice un conducto de acero galvanizado rígido o de aluminio rígido, de 4 pulgadas (10,2 cm) de diámetro.
- No utilice un conducto de menor tamaño.
- Los conductos de más de 4 pulgadas (10,2 cm) de diámetro pueden ocasionar una mayor acumulación de pelusa.  
Periódicamente, debe retirar la pelusa acumulada.
- Si es preciso utilizar un conducto de metal flexible, utilice del tipo que viene con un recubrimiento de metal resistente. No utilice un conducto flexible con un recubrimiento delgado. Se puede producir una obstrucción importante si se dobla el conducto flexible en forma demasiado marcada.
- Nunca instale ningún tipo de conducto flexible en paredes, techos u otros espacios que queden ocultos.
- Haga que el conducto de drenaje se mantenga lo más recto y corto posible.
- Asegure las uniones con cinta para conductos. No utilice tornillos.
- **NO HAGA QUE LA SECADORA DRENE HACIA NINGUNA PARED, TECHO, SÓTANO DE PEQUEÑA ALTURA O ESPACIO OCULTO DE UN EDIFICIO, LÍNEA DE DESCARGA DE GASES O CUALQUIER OTRO CONDUCTO COMÚN O CHIMENEA. ESTO PODRÍA GENERAR UN PELIGRO DE INCENDIO COMO CONSECUENCIA DE LA PELUSA EXPULSADA POR LA SECADORA.**
- Los conductos flexibles de plástico se pueden enroscar, combar, pinchar, pueden reducir el flujo de aire, prolongar el tiempo de secado y afectar el funcionamiento de la secadora.
- Los sistemas de drenaje de mayor longitud que la recomendada pueden prolongar el tiempo de secado, afectar el funcionamiento del equipo y acumular pelusa.
- El conducto de drenaje debe finalizar en una tapa del drenaje con un regulador de tiro que gire hacia afuera para evitar el reflujos de aire y el ingreso de insectos o plantas. Nunca utilice una tapa del drenaje con un regulador de tiro magnético.
- La tapa debe tener 12 pulgadas (30,5 cm) de espacio libre como mínimo entre la parte inferior de la tapa y el suelo u otra obstrucción. La abertura de la tapa debe apuntar hacia abajo.
- Nunca instale un filtro sobre la salida del drenaje.
- Para evitar la acumulación de pelusa, no permita que la secadora drene directamente en el hueco de una ventana. No permita que drene debajo de la casa o de una galería.
- Si la red de conductos del drenaje debe pasar por un área que no recibe calor, se debe aislar el conducto y se lo debe colocar levemente en declive hacia la tapa del drenaje para reducir la condensación y la acumulación de pelusa.
- Inspeccione y limpie el interior del sistema de drenaje por lo menos una vez por año. Desenchufe el cable de alimentación antes de limpiar.
- Controle con frecuencia para asegurarse de que el regulador de tiro de la tapa del drenaje se abra y se cierre sin inconvenientes.
- Controle una vez por mes y limpie una vez por año como mínimo. Nota: Si las prendas no se secan, entonces verifique que los conductos no presenten obstrucciones.

# CÁLCULO DE LA LONGITUD DEL DRENAJE

Tabla 1: LONGITUD MÁXIMA RECOMENDADA

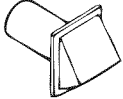
SECADORAS ELÉCTRICAS				
Tipo de tapa impermeable				
Recomendado		Utilice sólo para una instalación de corto alcance		
 ↔4" (10,16 cm)		 ↔2 1/2" (6,35 cm)		
Cant. de codos de 90°	Rígido	Metálico flexible*	Rígido	Metálico flexible*
0	14 m (46 pies)	9 m (30 pies)	11 m (37 pies)	7 m (24 pies)
1	11 m (38 pies)	7,5 m (25 pies)	9 m (30 pies)	6 m (20 pies)
2	9 m (31 pies)	6 m (20 pies)	6,5 m (22 pies)	4 m (14 pies)
3	7 m (24 pies)	5 m (16 pies)	4,5 m (15 pies)	3 m (10 pies)

\* No utilice un conducto flexible de un material que no sea el metal.

Si la nueva secadora se instala dentro de un sistema de drenaje existente, debe asegurarse de que:

- El sistema de drenaje cumpla con todos los códigos locales, estatales y nacionales.
- No se utilice un conducto flexible de plástico.
- Se controle y limpie toda la pelusa acumulada del interior del conducto existente.
- El conducto no esté enroscado o aplastado.
- El regulador de tiro de la tapa del drenaje se abra y se cierre sin inconvenientes.

La presión estática de cualquier sistema de drenaje no debe superar las 0,83 pulgadas de la columna de agua, ni debe ser inferior a 0. Esto se puede medir cuando la secadora está funcionando con un manómetro en el punto donde el conducto de drenaje se conecta a la secadora. Se debe usar la opción sin calor. Se debe vaciar el tambor de la secadora y se debe limpiar el filtro para pelusas.

## INSTRUCCIONES SOBRE EL DRENAJE

Todas las secadoras se envían de fábrica para drenar en la parte posterior. Sin embargo, el drenaje puede situarse a la derecha, a la izquierda o en la parte inferior de la secadora.

- Retire el panel de acceso en la parte posterior de la secadora para acceder a los conductos internos.
- Desconecte el drenaje del conducto del gabinete del ventilador.
- Retire la placa percutada según lo desee (ya sea la derecha o la izquierda).
- Coloque un codo de 90° al gabinete del ventilador y mirando hacia la abertura deseada.
- Vuelva a instalar el panel de acceso de la parte posterior.

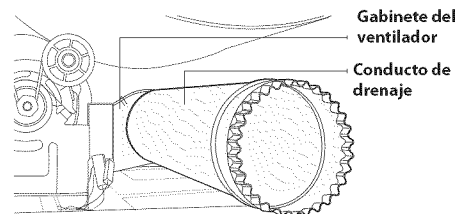
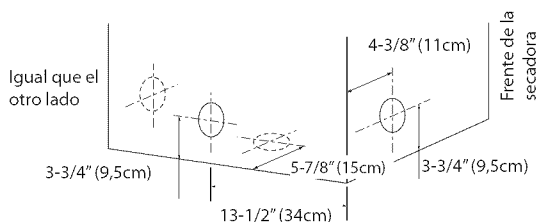

# instalación de la secadora

## DIMENSIONES DE LA UBICACIÓN DEL CONDUCTO DE DRENAJE



No se deben utilizar conductos de un material que no sea el metal dentro del gabinete de la secadora.

### ACCESORIO ESPECIAL

#### Kit de apilamiento (Modelo Nro. SK-2A)

Puede adquirir el kit de apilamiento en su comercio minorista. Con este kit, puede combinar su secadora Samsung con una lavadora Samsung y formar una columna de lavado y secado. Los electrodomésticos se apilan de este modo para economizar espacio, la lavadora se coloca en la parte inferior y la secadora, en la superior.

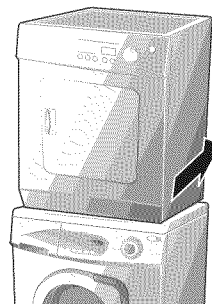

## IMPORTANTE PARA EL INSTALADOR

Lea las siguientes instrucciones con detenimiento antes de instalar la secadora. Estas instrucciones se deben conservar para consultas futuras.



RETIRE LA PUERTA DE TODOS LOS ELECTRODOMÉSTICOS DESCARTADOS PARA EVITAR EL PELIGRO DE QUE UN NIÑO SE ASFIXIE.

## CONSIDERACIONES ACERCA DE LA UBICACIÓN

La secadora debe estar localizada donde haya suficiente espacio delante para cargarla y suficiente espacio detrás para el sistema de drenaje. Esta secadora viene preparada de fábrica para el drenaje posterior. Para que drene por la parte inferior o hacia la izquierda, consulte a su instalador. Es importante asegurarse de que en la habitación circule suficiente aire fresco. La secadora debe estar ubicada donde el aire pueda fluir sin inconvenientes.

NO SE DEBE INSTALAR O GUARDAR LA SECADORA EN UN ÁREA DONDE QUEDE EXPUESTA AL AGUA Y/O A LOS FACTORES CLIMÁTICOS. EL ÁREA DE LA SECADORA DEBE MANTENERSE LIBRE DE MATERIALES COMBUSTIBLES, GASOLINA Y OTROS VAPORES Y LÍQUIDOS INFLAMABLES. UNA SECADORA PRODUCE PELUSA COMBUSTIBLE. NO DEBE HABER PELUSAS EN EL ÁREA CIRCUNDANTE DE LA SECADORA.

## INSTALACIÓN DEL ELECTRODOMÉSTICO EN UN GABINETE O EN UN HUECO



La secadora debe tener un drenaje con salida hacia el exterior para reducir el riesgo de incendio cuando se instala en un gabinete o en un hueco.

- No se debe instalar ningún otro electrodoméstico que queme combustible en el mismo gabinete de la secadora.
- ADVERTENCIA: Para reducir el riesgo de incendio, esta secadora DEBE TENER UN DRENAJE CON SALIDA HACIA EL EXTERIOR. Consulte la sección INFORMACIÓN ACERCA DEL DRENAJE.
- Los espacios libres mínimos entre la secadora y las paredes adyacentes u otras superficies deben tener las siguientes dimensiones: 2" (5,8 cm) en el frente, 17" (43,18 cm) en la parte superior, 1" (2,54 cm) a ambos lados y 2,375" (6,03 cm) en la parte posterior.
- El frente del gabinete debe contar con dos aberturas sin obstrucciones para que ingrese el aire, para ocupar un área total combinada mínima de 72 pulg<sup>2</sup> (183 cm<sup>2</sup>), con 3" (7,62 cm) de abertura mínima en la parte superior y en la parte inferior. Se acepta una puerta tipo persiana con un espacio libre equivalente.

## DRENAJE

Si la secadora tiene un drenaje con salida hacia el exterior se evitará que ingrese una gran cantidad de pelusa y humedad a la habitación.

### En los Estados Unidos:

- Todas las secadoras deben tener un drenaje con salida hacia el exterior.
- Sólo deben utilizarse conductos metálicos rígidos o flexibles para el drenaje.

### En Canadá:

- Todas las secadoras deben tener un drenaje con salida hacia el exterior.



La secadora debe tener un drenaje con salida hacia el exterior para reducir el riesgo de incendio cuando se instala en un gabinete o en un hueco.

**NUNCA USE UN CONDUCTO FLEXIBLE DE PLÁSTICO O DE UN MATERIAL QUE NO SEA EL METAL.**

Si su red de conductos actual es de plástico, de un material que no sea el metal o es inflamable, reemplácela por una que sea de metal.

Utilice sólo un conducto de drenaje de metal que no sea inflamable para asegurar la contención del aire de escape, el calor y la pelusa.

## REQUISITOS ELÉCTRICOS



El diagrama de cableado se encuentra en la cubierta superior interna.



- La conexión inadecuada del conductor de conexión a tierra del equipo puede dar como resultado un riesgo de descarga eléctrica. Consulte a un electricista o técnico calificado si le surgen dudas acerca de si la conexión a tierra de su secadora es correcta. No modifique el enchufe provisto con la secadora; si no entra en el tomacorriente, solicite a un electricista calificado que instale el tomacorriente adecuado.
- Para evitar el riesgo de incendio innecesario, descarga eléctrica o lesiones físicas, todo el cableado y la conexión a tierra deben realizarse en conformidad con los códigos locales, o en ausencia de ellos, con el Código Eléctrico Nacional, ANSI/NFPA Nro. 70, la revisión más reciente (para los EE.UU.) o el Código Eléctrico Canadiense CSA C22.1, las revisiones más recientes y los códigos y ordenanzas locales. Es su responsabilidad proveer los servicios eléctricos adecuados para su secadora.

## CONEXIÓN A TIERRA

Esta secadora debe conectarse a tierra. En caso de que el electrodoméstico funcione mal o se descomponga, la conexión a tierra reducirá el riesgo de descarga eléctrica al ofrecer una vía de menos resistencia a la corriente eléctrica.

### Modelos eléctricos

La secadora tiene un cable con un conductor de conexión a tierra del equipo y un enchufe de conexión a tierra, de venta por separado.

El enchufe debe conectarse a un tomacorriente adecuado que esté correctamente instalado y conectado a tierra en conformidad con todos los códigos y ordenanzas locales.

Si no se utiliza un cable de alimentación y la secadora eléctrica debe estar permanentemente cableada, se la debe conectar a un sistema de cableado de metal con conexión a tierra, o se debe conectar un conductor con conexión a tierra del equipo a los conductores del circuito y a la terminal con conexión a tierra del equipo.

# instalación de la secadora

---

## CONEXIONES ELÉCTRICAS

---

Antes de poner el electrodoméstico en funcionamiento o realizar pruebas, siga las instrucciones de conexión a tierra de la sección Conexión a tierra en la página 11.

Se recomienda que se destine un circuito derivado individual (o separado) sólo para la secadora. NO UTILICE UN CABLE PROLONGADOR.

### Modelos eléctricos – Sólo EE.UU.

---

La mayor parte de las secadoras estadounidenses requieren un servicio eléctrico aprobado de CA de 120/240 voltios, 60 Hz. Algunas requieren un servicio eléctrico aprobado de 120/208 voltios, 60 Hz. Se requiere un fusible o disyuntor de 30 A a ambos lados del conducto.

- Si se utiliza un cable de alimentación, el cable debe enchufarse a un tomacorriente de 30 A.
- NO se provee el cable de alimentación con los modelos eléctricos de secadoras estadounidenses.

### IMPORTANTE:

Si lo permiten los códigos locales, el suministro eléctrico de la secadora puede estar conectado por medio de un nuevo kit de cable de alimentación eléctrica, rotulado para que se lo utilice con la secadora, es decir que cuente con certificación U.L. y categorizado en un mínimo de 120/240 voltios, 30 amperes con tres conductores de cobre Nro. 10 que finalicen en terminales de bucle cerrado, pernos de pala de tipo abierto con extremos rebatidos o con conductores de estaño.

1. tamaño de los conductores y el tipo de cable.
  2. Protección contra los tirones con certificación UL de 3/4" (1,9 cm)
- No vuelva a utilizar un cable de alimentación eléctrica de una secadora vieja. El cable de alimentación eléctrica debe conservarse en el gabinete de la secadora con una protección contra los tirones adecuada con certificación UL.
  - La conexión a tierra a través del conductor neutro está prohibida para (1) instalaciones nuevas con circuito derivado, (2) casas rodantes, (3) vehículos de recreo, y (4) áreas en las que los códigos locales prohíban la conexión a tierra a través de un conductor neutro. (Use un enchufe de 4 pines para el tomacorriente de 4 ranuras, tipo NEMA 14-30R.)

### Modelos eléctricos - Sólo Canadá

---

- Se requiere un servicio eléctrico aprobado de CA de 120/240 voltios, 60 Hz, equipado con un fusible o disyuntor de 30 A a ambos lados del conducto.
- Todos los modelos canadienses se envían con el cable de alimentación adjunto. El cable de alimentación debe conectarse a un tomacorriente de 30 A.



En Canadá no está permitido convertir una secadora a 208 voltios.

## REEMPLAZO DE LAS PIEZAS Y LOS ACCESORIOS

---

Si es preciso reemplazar piezas o accesorios de la secadora, comuníquese con el distribuidor al que le compró la secadora o con el centro de atención al cliente de SAMSUNG al 1-800-SAMSUNG (726-7864).



## INSTALACIÓN

Para una instalación adecuada, se recomienda contratar a un profesional. Para instalar:

1. Mueva la secadora al lugar adecuado para la instalación. Considere instalar la secadora y la lavadora una al lado de la otra, para permitir el acceso a las conexiones eléctricas y del drenaje. Coloque dos de las protecciones superiores de cartón en el piso. Incline la secadora hacia uno de los laterales, de modo tal que quede atravesando ambas protecciones.
2. Vuelva a colocar la secadora en posición vertical.
3. Consulte la sección de Drenaje antes de instalar el sistema de drenaje. Instale la red de conductos desde la secadora hasta la tapa del drenaje. El extremo con reborde de las secciones del conducto deben apuntar hacia afuera de la secadora.  
NO utilice tornillos con recubrimiento de metal cuando realice el montaje de los conductos. Se les debe colocar cinta a las uniones.  
Nunca utilice material de plástico flexible para el drenaje.  
Sugerencia para que las instalaciones queden bien ajustadas: conecte una sección del sistema de drenaje a la secadora antes de colocarla en su lugar. Utilice cinta para conductos para asegurar esta sección del sistema de drenaje a la secadora, pero no cubra las ranuras de ventilación que se encuentran en la parte posterior de la unidad.
4. Consulte la sección Requisitos eléctricos en la página 11.  
ANTES DE PONER EL ELECTRODOMÉSTICO EN FUNCIONAMIENTO O REALIZAR PRUEBAS, siga las instrucciones de conexión a tierra de la sección Conexión a tierra en la página 11.

### MODELOS ESTADOUNIDENSES:

**IMPORTANTE** – Todos los modelos estadounidenses fueron fabricados para una **CONEXIÓN DE SISTEMAS DE 3 CABLES**.

El armazón de la secadora está conectado a tierra al conductor neutro del bloque de terminales. Se requiere una **CONEXIÓN DE SISTEMAS DE 4 CABLES** para las construcciones nuevas o remodeladas, las casas rodantes o si los códigos locales no permiten la conexión a tierra a través del neutro. Si se utiliza un sistema de 4 cables, el armazón de la secadora no puede ser conectado a tierra al conductor neutro del bloque de terminales. Remítase a las siguientes instrucciones para las CONEXIONES DE SISTEMAS DE 3 Y 4 CABLES.

Retire la tapa del bloque de terminales.

Inserte el cable de alimentación con una protección contra los tirones con certificación UL a través del orificio provisto en el gabinete cerca del bloque de terminales.

 Se debe utilizar una protección contra tirones.

No afloje las tuercas ya instaladas en el bloque de terminales. Asegúrese de que estén ajustadas. Utilice un tomacorriente para huecos profundos de 3/8" (1cm).

# instalación de la secadora

## Conexiones de sistemas de 3 CABLES

1. Afloje o retire el tornillo central del bloque de terminales.
2. Conecte el cable neutro (cable blanco o central) del cable de alimentación a la terminal de tornillo central de color plateado del bloque de terminales. Ajuste el tornillo.
3. Conecte los demás cables a los tornillos externos del bloque de terminales. Ajuste los tornillos.
4. Ajuste los tornillos con protección contra tirones.
5. Inserte la lengüeta de la cubierta del bloque de terminales en la ranura del panel posterior de la secadora.

Asegure la cubierta con el tornillo de sujeción.

- a. Conector a tierra externo
- b. Cable a tierra neutro (verde/amarillo)
- c. Tornillo central de color plateado del bloque de terminales
- d. Cable neutro (cable blanco o central)
- e. Protección contra los tirones con certificación UL de 3/4" (1,9 cm)

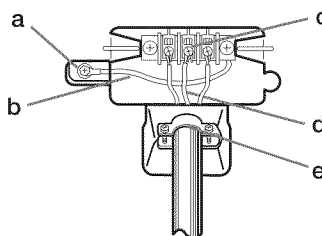

Si realiza la conversión del sistema eléctrico de 4 cables a 3 cables, debe volver a conectar la cinta de conexión a tierra al soporte del bloque de terminales para conectar a tierra el armazón de la secadora al conductor neutro.

## Conexiones de sistemas de 4 CABLES

1. Retire el tornillo central del bloque de terminales.
2. Conecte el cable a tierra (verde o sin cubierta) del cable de alimentación al tornillo conductor a tierra externo.
3. Conecte el cable neutro (cable blanco o central) del cable de alimentación y el cable a tierra del electrodoméstico (verde con franjas amarillas) debajo del tornillo central del bloque de terminales.
4. Conecte los demás cables a los tornillos externos del bloque de terminales. Ajuste los tornillos.
5. Ajuste los tornillos con protección contra tirones.
6. Inserte la lengüeta de la cubierta del bloque de terminales en la ranura del panel posterior de la secadora.

Asegure la cubierta con el tornillo de sujeción.

- a. Conector a tierra externo
- b. Cable verde o de cobre desnudo del cable de alimentación
- c. Protección contra los tirones con certificación UL de 3/4 pulgadas (1,9 cm)
- d. Tornillo central de color plateado del bloque de terminales
- e. Cable a tierra (verde/amarillo)
- f. Cable neutro (cable blanco o central)

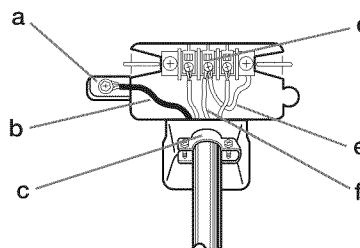

5. Con un nivelador, controle la secadora y haga los ajustes necesarios a las patas niveladoras.
6. En ese momento, asegúrese de que todas las conexiones eléctricas y del drenaje estén completas.  
Enchufe la secadora y controle el funcionamiento utilizando la lista de verificación que figura más abajo.

## LISTA DE VERIFICACIÓN FINAL DE LA INSTALACIÓN

---

- La secadora está enchufada al tomacorriente y está conectada a tierra correctamente.
- Los conductos de drenaje están conectados y se ha colocado cinta a las uniones.
- NO se usó un conducto flexible de plástico.
- Se usó material de metal rígido o flexible con un recubrimiento de metal resistente para la ventilación.
- La secadora está nivelada y todas las patas están apoyadas firmemente sobre el piso.
- Encienda la secadora para confirmar que funciona, calienta y se apaga.

# instalación de la secadora

## SUGERENCIAS ACERCA DEL DRENAJE DE LA SECADORA



Un conducto flexible de plástico o de un material que no sea el metal presenta un potencial riesgo de incendio.

1. Permita que el aire escape de la secadora sin inconvenientes.

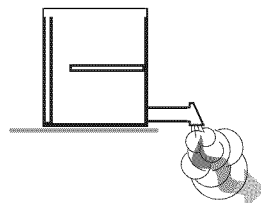

2. Utilice un conducto de metal rígido, de 4" Coloque cinta en todas las uniones, incluso en la secadora. Nunca use tornillos que atrapen pelusa.

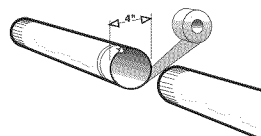

3. Haga que los conductos se mantengan lo más recto posible.

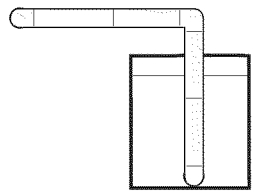

4. Limpie todos los viejos conductos antes de instalar la nueva secadora. Asegúrese de que la ventilación se abra y se cierre sin inconvenientes. Inspeccione y limpie el sistema de drenaje todos los años.

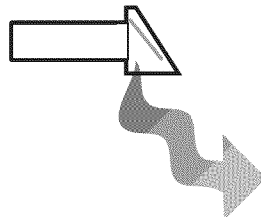

No permita que un sistema de drenaje defectuoso demore el secado:

1. Restringiendo a la secadora con un sistema de drenaje defectuoso.
2. Usando un conducto flexible de plástico, con un recubrimiento delgado o de un material que no es el metal.
3. Usando un conducto innecesariamente largo con muchos codos.
4. Permitiendo el uso de conductos y ventilaciones aplastados u obstruidos.

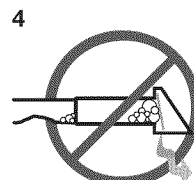
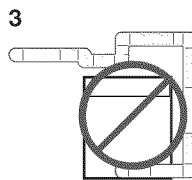
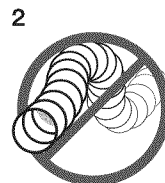
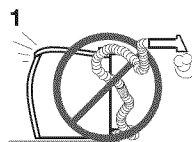

## INVERSIÓN DE LA PUERTA

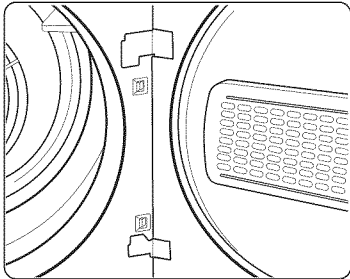
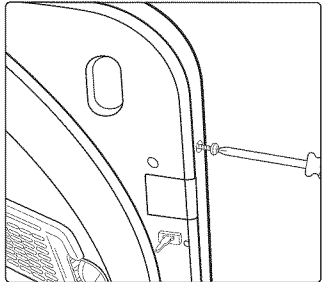
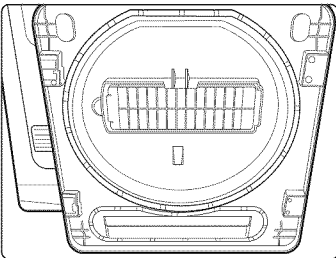
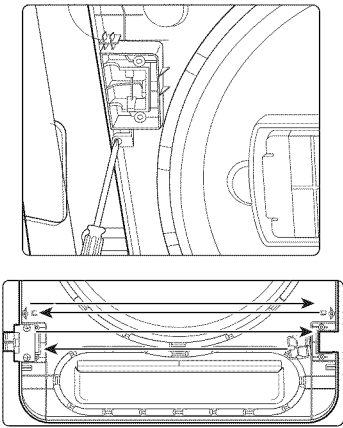
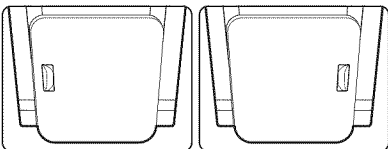
<ol style="list-style-type: none"> <li>1. Desconecte la fuente de suministro eléctrico de la unidad.</li> <li>2. Retire el tornillo superior de la bisagra que se encuentra en la parte superior. Afloje el tornillo inferior de la bisagra que se encuentra en la parte superior, pero no lo retire. Repita el procedimiento con la bisagra que se encuentra en la parte inferior.</li> <li>3. Levante la puerta y retírela de la secadora.</li> </ol>	
<ol style="list-style-type: none"> <li>4. Retire los 4 tornillos que se encuentran alrededor del perímetro de la puerta.</li> </ol>	
<ol style="list-style-type: none"> <li>5. Retire el panel exterior de la puerta para exponer su panel interior.</li> </ol>	
<ol style="list-style-type: none"> <li>6. Retire los componentes internos de la puerta y de la bisagra y vuélvalos a colocar en el lado opuesto del panel interior de la puerta.</li> </ol>	
<ol style="list-style-type: none"> <li>7. Vuelva a colocar el panel exterior de la puerta al panel interior de la misma.</li> <li>8. Retire los 4 tornillos que se encuentran alrededor del perímetro de la puerta.</li> </ol>	

# manual de instrucciones, sugerencias

## DESCRIPCIÓN GENERAL DEL PANEL DE CONTROL

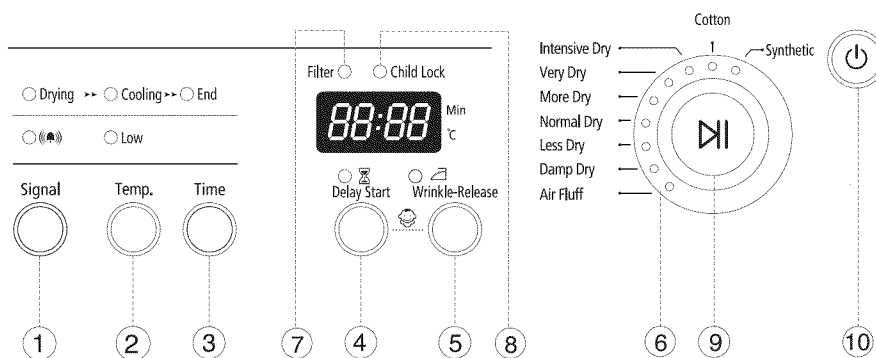

Durante el ciclo DRY (SECAR), el tiempo restante mostrado en pantalla puede aumentarse o disminuirse. Esto no es un desperfecto. La unidad está ajustando el tiempo de secado a fin de secar sus prendas completamente. Al utilizar la secadora, por favor realice cargas menores a 8 libras para lograr un secado de excelente calidad. (El tiempo máximo para SECAR es de 3 horas.)

<p><b>1</b> <b>BOTÓN SIGNAL (SEÑAL)</b></p>	<p>Cuando el botón signal (señal) se encuentra OFF (desactivado), la alarma de finalización no suena. Presione el botón SIGNAL (Señal) para encender (ON) el indicador SIGNAL (Señal) y la alarma de finalización.</p>
<p><b>2</b> <b>BOTÓN TEMP (TEMPERATURA)</b></p>	<p>El botón TEMP (Temperatura) se encuentra desactivado para altas temperaturas (OFF,HIGH temp) de forma predeterminada. Presione el botón TEMP (Temperatura) para seleccionar la configuración de temperatura BAJA y se encenderá el indicador Low Temp (Baja Temperatura).</p>
<p><b>3</b> <b>BOTÓN TIME (TIEMPO)</b></p>	<p>Al presionar el botón TIME (Tiempo), aparece 1:25 minutos. Puede disminuir el tiempo en intervalos de 10 minutos al presionar el botón TIME (Tiempo). (1:25,1:15,1:05..... 25,15,1:25)</p>
<p><b>4</b> <b>BOTÓN DELAY START (INICIO RETARDADO)</b></p>	<p>Presione el botón DELAY START (Inicio Retardado) repetidamente para rotar entre las opciones de inicio retardado disponibles (de 1 a 24 horas en incrementos de una hora).</p>
<p><b>5</b> <b>BOTÓN WRINKLE RELEASE (QUITAR ARRUGAS)</b></p>	<p>La opción Wrinkle Release (Quitar arrugas) ofrecerá 10 minutos de secado con aire caliente y 10 minutos con aire fresco. Presione el botón Wrinkle Release (Quitar arrugas) para activar dicha función.</p>

<p><b>6</b> <b>SELECTOR DE CICLOS</b></p>	<p>Para seleccionar un ciclo, gire el disco Selector de ciclos hasta llegar al ciclo deseado.</p> <p>Cotton+More Dry (Algodón+Secar) ↔ Cotton+Normal Dry (Algodón+Bien Seco) ↔ Cotton+Less Dry (Algodón+Listo Para Planchar) ↔ Cotton+Damp Dry (Algodón+ Centrifugado Parcial) ↔ Air Fluff (Refrescar) ↔ Synthetic + Intensive Dry (Sintética+ Extra Seco) ↔ Synthetic+Very Dry (Sintética+Super Secado) ↔ Synthetic+More Dry (Sintética+Secar) ↔ Synthetic+Normal Dry (Sintética+Bien Seco) ↔ Synthetic+Less Dry (Sintética+Listo Para Planchar) ↔ Synthetic+Damp Dry (Sintética+Centrifugado Parcial) ↔ Air Fluff (Refrescar) ↔ Cotton+Intensive Dry (Algodón+Extra Seco) ↔ Cotton+Very Dry (Algodón+Super Secado) ↔ Cotton+More Dry (Algodón+Secar)</p>
<p><b>7</b> <b>LÁMPARA FILTER (FILTRO)</b></p>	<p>Al encender la secadora, la Lámpara FILTER (FILTRO) parpadeará 3 veces. Cuando culmina un ciclo de secado, se ENCENDERÁ la Lámpara FILTER (FILTRO). Aparecerán en la PANTALLA las instrucciones de limpieza.</p>
<p><b>8</b> <b>INDICADOR CHILD LOCK (SEGURO)</b></p>	<p>Para activar la opción CHILD LOCK (Seguro), presione el botón WRINKLE-RELEASE (Quitar Arrugas) y DELAY START (Inicio Retardado) en orden. El Indicador CHILD LOCK (Seguro) se encenderá y todos los botones, salvo el botón POWER (Encendido), quedarán fuera de servicio. Para cancelar la opción CHILD LOCK (Seguro), presione el botón DELAY START (Inicio Retardado) y WRINKLE-RELEASE (Quitar Arrugas) en orden.</p>
<p><b>9</b> <b>BOTÓN START/PAUSE (INICIO/PAUSA)</b></p>	<p>Presione este botón para iniciar el ciclo de secado y para detenerlo.</p>
<p><b>10</b> <b>BOTÓN POWER (ENCENDIDO)</b></p>	<p>Para encender la secadora, presione el botón POWER (Encendido) una vez. Presione el botón POWER (Encendido) dos veces para apagarla. Cuando se enciende la secadora y no se presionan botones durante más de 10 minutos, ésta se apagará automáticamente.</p>

# manual de instrucciones, sugerencias

---

## CÓMO UTILIZAR LA SECADORA

---

### PARA SECAR LAS PRENDAS USANDO LOS CICLOS DE SECADO

---

1. Abra la puerta y coloque la ropa lavada en la secadora.
2. Presione el botón power (encendido).
3. Gire el disco Selector de ciclos para elegir el ciclo. Podrá observar que los indicadores se encienden en el panel de control.
4. Establezca el botón Temp. (Temperatura) en la posición deseada. Off (Desactivado) (Ciclo predeterminado): High (Alta), On (Encendido) (Empuje): Low (Baja)
5. Presione el botón Start/Pause (Inicio/Pausa) y comenzará el ciclo de secado.

### PARA SECAR LAS PRENDAS MANUALMENTE

---

1. Abra la puerta y coloque la ropa lavada en la secadora.
2. Presione el botón power (encendido).
3. Presione el botón Time (Tiempo) para ajustar el tiempo de secado. Puede disminuir el tiempo en intervalos de 10 minutos al presionar el botón TIME (Tiempo). (1:25, 1:15, 1:05..... 25, 15, 1:25)
4. Presione el botón Start/Pause (Inicio/Pausa) y comenzará el ciclo de secado.

## SUGERENCIAS DE SECADO DE TEJIDOS DE POLIÉSTER Y PLANCHA PERMANENTE

---

- **NO SOBRECARGUE LA SECADORA** - Las prendas que se secarán o a las cuales se les quitarán las arrugas deben poder moverse sin impedimentos.
- **RETIRE LA ROPA SIN DEMORA** - Para evitar la formación de arrugas, retire la ropa de la secadora sin demora cuando finalicen los ciclos de secado.
- **COLOQUE LAS PRENDAS EN PERCHAS**- Las prendas de tejido de poliéster y de plancha permanente lucen mejor si se las coloca en perchas después del secado.



## CARGA DE ROPA

- No sobrecargue la secadora. Las cargas excesivas no se secan adecuadamente, y la ropa puede presentar arrugas innecesarias.
- Como regla general, clasifique la ropa según la textura exterior, la tela, el color y el peso, tal como lo haría para su lavadora.
- No agregue láminas de suavizante de telas una vez que la carga haya tomado temperatura.
- No seque los siguientes artículos: artículos de fibra de vidrio, ropa de lana, artículos revestidos en caucho, plásticos, artículos con ribetes de plástico o rellenos con gomaespuma.
- Las prendas con componentes metálicos pueden dañar el interior del tambor durante el secado.



- La pantalla indica el tiempo de secado restante calculando automáticamente la cantidad de prendas y el contenido de agua. Durante la primera fase del ciclo de secado, la pantalla indicará el tiempo total calculado para el secado.
- Durante el ciclo de secado, nuevamente podrá verificar el nivel de secado de las prendas y, a continuación, aumentará o disminuirá el tiempo restante conforme a los resultados deseados. (El tiempo máximo para SECAR es de 3 horas.)

## TIEMPOS DE SECADO

Es imposible dar tiempos de secado exactos. Las condiciones varían de una casa a otra y afectan directamente los tiempos de secado. El lapso que insume secar las cargas de ropa dependerá de diversos factores.

- El tamaño de la carga
- El tipo de tela, la lavadora y la velocidad del centrifugado determinarán la humedad de la tela.
- El calor y la humedad de la habitación. El aire húmedo que ingrese a la secadora aumentará el tiempo de secado.
- La instalación (la longitud del conducto de drenaje, etc.)
- El voltaje eléctrico.

Si selecciona un ciclo automático, la máquina determinará el tiempo necesario para el secado.

Durante el ciclo DRY (SECAR), el tiempo restante puede aumentarse o disminuirse para optimizar el nivel de secado.

# manual de instrucciones, sugerencias

## GUÍA DE SELECCIÓN DE CICLO

Programas	Tipo de ropa	Ejemplo de	
<b>Algodón</b>	Extra Seco	Telas muy pesadas o con múltiples capas	Equipos de gimnasia, materiales de toalla batas de baño
	Super Secado	Telas de peso mediano, artículos no fabricados con múltiples capas	Jeans, ropa de toalla, toallas de mano
	Secar	Algodón normal y artículos de lino	Sábanas y fundas de almohada, manteles, pantalones de algodón
	Bien Seco	Materiales livianos	Camisa de algodón y ropa interior
	Listo Para Planchar	Artículos de algodón y lino que requieran planchado.	Manteles y camisas
	Centrifugado Parcial	Para dejar artículos parcialmente centrifugados	Ropa interior de algodón
<b>Sin-tética</b>	Extra Seco	Telas muy pesadas o con múltiples capas	Sudaderas, ropa de cama y de mesa
	Super Secado	Telas de peso mediano	Camisas de tela de fácil lavado, ropa de bebé y lana
	Secar	Telas sintéticas normales	Vestidos delicados, faldas, camisas
	Bien Seco	Materiales livianos	Blusas, camisas, vestidos
	Listo Para Planchar	Telas muy delicadas	Telas de fácil cuidado y blusas
	Centrifugado Parcial	Para dejar artículos parcialmente centrifugados	Ropa interior delicada

## TABLA DE CICLOS

Programas		Selector de temperatura baja	Inicio Retardado	Tiempo calculado (8 libras/3,6 kg)	Comentario
Algodón	Extra Seco	Alta/Baja	Sí	1 hora y 36 minutos	
	Super Secado		Sí	1 hora y 33 minutos	
	Secar		Sí	1 hora y 30 minutos	
	Bien Seco		Sí	1 hora y 23 minutos	
	Listo Para Planchar		Sí	1 hora y 18 minutos	
	Centrifugado Parcial		Sí	1 hora y 08 minutos	
Sintética	Extra Seco	Baja	Sí	1 hora y 26 minutos	
	Super Secado		Sí	1 hora y 23 minutos	
	Secar		Sí	1 hora y 20 minutos	
	Bien Seco		Sí	1 hora y 13 minutos	
	Listo Para Planchar		Sí	1 hora y 08 minutos	
	Centrifugado Parcial		Sí	58 minutos	
<b>Wrinkle Release (Quitar Arrugas)</b>		No	No	20 minutos	
<b>Secado con temporizador</b>		Alta/Baja	No	15 minutos ~ 1 hora y 25 minutos	
<b>Air Fluff (RefrescarA)</b>		No	No	10 ~ 50 minutos	Sin calor

# manual de instrucciones, sugerencias

---

## LIMPIE EL FILTRO PARA PELUSAS

---

- Después de cada carga.
- Para reducir el tiempo de secado.
- Para hacer uso de la energía con mayor eficacia.

 No haga funcionar la secadora sin el filtro para pelusas en su lugar.

## CARGUE LA SECADORA APROPIADAMENTE

---

- Coloque sólo una carga de ropa en la secadora por vez.
- Las cargas de telas pesadas y livianas mezcladas se secan en forma diferente, lo que puede ocasionar que las telas livianas estén secas mientras que las telas pesadas queden húmedas al final del ciclo de secado.
- Agregue una o más prendas similares a la secadora cuando necesita secar sólo una o dos prendas. Esto mejora el funcionamiento de la secadora y la eficacia del secado.
- Sobrecargar la secadora limita su funcionamiento, lo cual da como resultado un secado desparejo y la formación de arrugas en exceso en algunas telas.

## CÓMO COMENZAR

---

1. Cargue la secadora sin apretar. NO la sobrecargue.
2. Cierre la puerta.
3. Seleccione el ciclo apropiado y las opciones para la carga (consulte la página 22~23).
4. Presione el botón Start/Pause (Inicio/Pausa).
5. Se iluminará la luz del indicador de la secadora.
6. El tiempo del ciclo calculado aparecerá en la pantalla.  
Es posible que el tiempo fluctúe para indicar mejor el tiempo de secado restante en el ciclo.

- 
- Cuando haya finalizado el ciclo, la palabra “End” (Fin) aparecerá en la pantalla.
  - Si presiona Power (Encendido), se cancelará el ciclo y la secadora se detendrá.
  - Los indicadores de Drying (Secando) y Cooling (Refrescar) se iluminarán durante tales fases del ciclo.

# cuidado y limpieza

## LIMPIE EL FILTRO

### Limpié el filtro antes de cada uso de la secadora

Deslice el filtro para pelusas tal como se muestra. Coloque los dedos humedecidos en una de las esquinas del filtro y limpie el filtro de esquina a esquina. No haga funcionar la secadora sin el filtro en su lugar. Periódicamente, extraiga la rejilla (se engancha y desengancha) e inserte el adaptador de la manguera de succión de la aspiradora en la abertura. Haga lo mismo en la abertura rectangular en la parte superior e inferior de la puerta y en las persianas de la parte delantera del gabinete.



## PANEL DE CONTROL

Limpié con un paño suave y húmedo. No use sustancias abrasivas. No rocíe el panel directamente con limpiadores en aerosol. El acabado del panel de control puede dañarse a causa de algunos productos removedores de suciedad y manchas de tratamiento previo al lavado.

Aplique dichos productos lejos de la secadora y limpie el líquido derramado o el rocío inmediatamente.

## TAMBOR DE ACERO INOXIDABLE

Para limpiar el tambor de acero inoxidable, use un paño humedecido con un limpiador suave, no abrasivo, adecuado para superficies de acero inoxidable. Elimine los residuos del limpiador y seque con un paño limpio.

## EXTERIOR DE LA SECADORA

Limpié con un paño suave y húmedo. No use sustancias abrasivas. Proteja la superficie de objetos afilados.

## DRENAJE DE LA SECADORA

### MAXIMICE LA EFICACIA DE LA SECADORA MANTENIENDO EL CONDUCTO DE DRENAJE LIMPIO.

1. Desconecte o corte la corriente eléctrica.
2. Desconecte el conducto de drenaje de la secadora.
3. Limpié el conducto de drenaje desde el extremo en el cual está conectada la secadora hasta la tapa del drenaje usando:
  - el accesorio de la manguera de su aspiradora
  - un paño de limpieza colocado en un palo (para los tramos rectos) o alambre para limpiar drenajes (para áreas menos accesibles).
4. Inspeccione la tapa del drenaje. Para minimizar la resistencia al flujo del aire del drenaje:
  - la solapa se debe mover sin inconvenientes (puede verificarlo con un espejo);
  - la solapa debe estar completamente abierta cuando la secadora está encendida;
  - asegúrese de que ni pájaros ni insectos (entre otros) hayan anidado dentro del conducto.

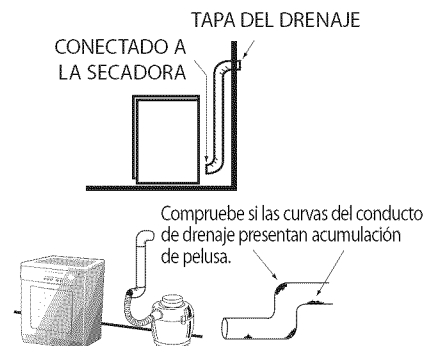

## EN EL INTERIOR DEL GABINETE

### LIMPIEZA DE LA PELUSA DE LA SECADORA

Se puede acumular pelusa combustible dentro del gabinete de la secadora. LIMPIE CADA 2 A 3 AÑOS O CON MAYOR FRECUENCIA DEPENDIENDO DEL USO. La limpieza deberá estar a cargo del personal del servicio técnico calificado. **SIEMPRE VERIFIQUE EL CORRECTO FUNCIONAMIENTO DESPUÉS DEL SERVICIO TÉCNICO**

# solución de problemas

## ¿PREGUNTAS? USE ESTA GUÍA PARA SOLUCIONAR PROBLEMAS

PROBLEMA	CAUSA POSIBLE
<b>LA SECADORA NO ENCIENDE</b>	<ul style="list-style-type: none"><li>• La secadora está desenchufada. Verifique que el cable de alimentación esté enchufado.</li><li>• No le llega corriente a la secadora. Verifique los fusibles y los disyuntores para garantizar que la secadora esté recibiendo corriente.</li><li>• La puerta de la secadora está abierta. Cierrebien la puerta, la secadora no funcionará si la puerta está abierta.</li><li>• El circuito está sobrecargado. No haga funcionar otros electrodomésticos en el mismo tomacorriente o circuito eléctrico mientras esté funcionando la secadora.</li></ul>
<b>LA ROPA DEMORA DEMASIADO EN SECARSE</b>	<ul style="list-style-type: none"><li>• Los controles están configurados incorrectamente. Verifique todos los controles para asegurarse de que estén correctamente configurados para la carga que desea secar. Consulte la sección Cómo utilizar la secadora en la página 20-21.</li><li>• El filtro para pelusas está obstruido. Limpie el filtro antes de cada carga. Retire periódicamente el filtro para pelusas y limpie el área debajo de él con una aspiradora. Consulte la sección Cuidado y limpieza en la página 28.</li><li>• Obstrucción en el conducto de drenaje. Asegúrese de que el conducto esté limpio y sin obstrucciones; Si se usa un conducto flexible, asegúrese de que no esté deformado y de que esté instalado correctamente en conformidad con las Instrucciones de instalación. Consulte la página 16.</li><li>• Fusibles quemados o disyuntores desconectados. Controle los fusibles o disyuntores del hogar. La mayoría de las secadoras eléctricas usan dos. Es posible que uno se haya quemado o desconectado y que la secadora continúe centrifugando sin calor.</li><li>• Clasificación incorrecta. No mezcle artículos pesados y difíciles de secar con artículos livianos.</li><li>• Las cargas grandes de telas que retienen la humedad, tales como las toallas de playa, demoran más en eliminar dicha humedad.</li><li>• Demasiados elementos en la secadora. Seque sólo una carga de ropa lavada a la vez. No combine las cargas.</li><li>• Muy pocos elementos en la secadora. Si va a secar sólo un artículo, agregue dos artículos similares más, incluso si están secos, para garantizar el centrifugado correcto.</li></ul>
<b>TELAS QUE ENCOGEN</b>	<ul style="list-style-type: none"><li>• Algunas telas encogerán ya sea que se laven en una lavadora y se centrifuguen con secadora o se laven a mano y se sequen colgadas; otras pueden lavarse sin inconvenientes, pero se encogerán en la secadora. Siga cuidadosamente las instrucciones del fabricante de la prenda. Si tiene alguna duda, no utilice la lavadora ni la secadora.</li></ul>
<b>ARRUGAS</b>	<ul style="list-style-type: none"><li>• Dejar la ropa en la secadora después de que el centrifugado finaliza. Retire la ropa sin demora y cuélguela inmediatamente.</li><li>• Cargas incorrectas. Evite lavar y secar elementos pesados que requieran plancha permanente, por ejemplo: ropa de trabajo, junto con elementos más livianos que requieran plancha permanente, por ejemplo: camisas o blusas. No lave ni seque elementos que requieren plancha permanente con ropa común.</li><li>• Falta de uso de suavizante de telas. El uso adecuado de suavizante de telas minimizará la formación de arrugas.</li></ul>

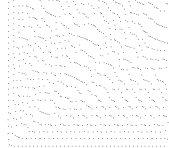
**QUITAR LAS ARRUGAS****Intente con una o más de estas sugerencias**

- Si no logra un buen resultado, vuelva a secar a temperatura alta durante 10 a 12 minutos y cuelgue inmediatamente.
- Planche con cuidado
- Envíe la ropa a la tintorería para el planchado
- Es posible que queden algunas arrugas que no se puedan quitar.\*

SI AUN ASÍ LA SECADORA NO FUNCIONA, comuníquese con el Servicio Técnico. INFORME EL MODELO Y LOS NÚMERO DE SERIE Y DESCRIBA LOS SÍNTOMAS DE LA SECADORA.

**CÓDIGOS de INFORMACIÓN**

Pueden aparecer códigos de información para ayudarle a comprender mejor qué ocurre con la secadora.

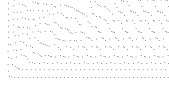































SÍMBOLO DEL CÓDIGO	SIGNIFICADO	SOLUCIÓN
	Se produce un error de puerta abierta. Cuando la puerta está abierta, la secadora no funcionará.	Asegúrese de que la puerta esté cerrada con traba. Si el problema continúa, llame al servicio técnico. Consulte más abajo.

Para los códigos que no figuran más arriba, llame al 1-800-726-7864 (1-800-SAMSUNG).

# apéndice

## TABLA DE INDICACIONES SOBRE LA TELA

Los siguientes símbolos ofrecen indicaciones acerca de las prendas. La etiqueta de indicaciones de la prenda incluye símbolos para lavado, blanqueado, secado y planchado, o limpieza a seco cuando sea necesaria. El uso de símbolos garantiza la consistencia entre los fabricantes textiles de artículos nacionales e importados. Siga las indicaciones de la etiqueta para prolongar la vida útil de la prenda y reducir los problemas del lavado.

Ciclo de lavado		Instrucciones especiales		Símbolos de advertencia para el lavado	
	Normal		Secar colgado/ tender		No lavar
	Plancha permanente/ Antiarrugas/ Control de arrugas		Colgar para que escurra		No retorcer
	Ropa suave/delicada		Secar en posición horizontal		No usar lejía
	Lavado a mano	<b>Secado con calor</b>			No secar en secadora
<b>Temperatura del agua**</b>			Alta		Sin vapor (agregado a la plancha)
	Caliente		Mediana		No planchar
	Cálida		Baja	<b>Limpiar en seco</b>	
	Fría		Cualquier calor		Limpiar en seco
<b>Lejía</b>			Sin calor/aire		No limpiar en seco
	Cualquier lejía (cuando sea necesaria)	<b>Temperaturas de secado con plancha o vapor</b>			Secar colgado/ tender
	Sólo sin cloro (con protección para ropa de color) Lejía (cuando sea necesaria)		Alta		Colgar para que escurra
	Ciclo de secado en secadora		Mediana		Secar en posición horizontal
<b>Normal</b>			Baja		
	Plancha permanente/ Antiarrugas/ Control de arrugas				
	Ropa suave/delicada				

\*\* Los símbolos con punto representan las temperaturas del agua del lavado apropiadas para diversas prendas. El rango de temperatura para Caliente es de 41 °C a 52 °C (105 °F a 125 °F), para Cálida es de 29 °C a 41 °C (de 85 °F a 105 °F) y para Fría es de 16 °C a 29 °C (de 60 °F a 85 °F). (La temperatura del agua del lavado debe alcanzar un mínimo de 16 °C (60 °F) para que se active el detergente y se logre un lavado eficaz.)



## PROTECCIÓN DEL MEDIO AMBIENTE

Este electrodoméstico se fabrica con materiales reciclables. Si decide desechar este electrodoméstico, siga la normativa local relacionada con la eliminación de desechos. Corte el cable de alimentación para que el electrodoméstico

no pueda conectarse a una fuente de alimentación. Quite la puerta para que los animales y los niños pequeños no puedan quedar atrapados dentro del electrodoméstico.

## Especificaciones

<b>TIPO</b>	<b>LAVADORA DE CARGA FRONTAL</b>
-------------	----------------------------------

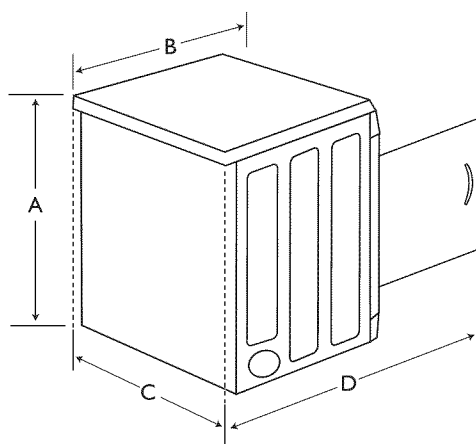

DIMENSIONES	Div	Pulgadas (pies)	Div	Pulgadas (pies)
	A. Altura		33.25" (2.77)	B. Profundidad
C. Ancho		23.75" (1.98)	D. Profundidad con la puerta abierta 90°	40" (3.33)
<b>PESO</b>	77.16 libras			
<b>POTENCIA DEL CALENTADOR</b>	2000 W			
<b>CONSUMO DE ENERGÍA</b>	2200 W ( 240V / 60Hz )			

# garantía

---

## **SECADORA SAMSUNG**

### **GARANTÍA LIMITADA PARA EL COMPRADOR ORIGINAL**

El presente producto de la marca SAMSUNG, tal como lo provee y distribuye SAMSUNG ELECTRONICS AMERICA, INC. (SAMSUNG) y lo entrega como nuevo, en su embalaje de cartón original al comprador o consumidor original, está garantizado por SAMSUNG contra defectos de fabricación de los materiales y la mano de obra durante el período limitado de la garantía de:

un (1) año para todas las piezas y la mano de obra y dos (2) años para las piezas del panel de control

La presente garantía limitada comienza en la fecha original de compra y es válida únicamente para productos comprados y usados en los Estados Unidos.

Para recibir el servicio técnico de la garantía, el comprador debe comunicarse con SAMSUNG con el fin de que se determine el problema y los procedimientos del servicio.

El servicio técnico de la garantía sólo puede ser prestado por un centro de servicio técnico autorizado de SAMSUNG.

Se debe presentar la factura de compra original como prueba de compra a SAMSUNG o al servicio técnico autorizado de SAMSUNG.

SAMSUNG prestará servicio técnico a domicilio durante el período de la garantía sin costo, sujeto a la disponibilidad dentro de los Estados Unidos contiguos.

El servicio técnico a domicilio no está disponible en todas las áreas.

Para recibir el servicio técnico a domicilio, el producto no debe presentar obstrucciones y debe ser accesible para el agente del servicio técnico.

Si el servicio técnico no está disponible, SAMSUNG puede optar por transportar el producto hasta y desde el servicio técnico autorizado.

SAMSUNG reparará, reemplazará el producto u ofrecerá un reembolso a nuestra discreción y sin cargo tal como se establece en la presente garantía, con piezas o productos nuevos o reacondicionados si se comprueba que es defectuoso durante el período limitado de la garantía especificado anteriormente.

Todas las piezas y los productos reemplazados pasan a ser propiedad de SAMSUNG y deben ser devueltos a SAMSUNG.

Las piezas y los productos reemplazados asumen la garantía original que resta, o noventa (90) días, el período que sea el más prolongado.

La presente garantía limitada cubre defectos de fabricación de los materiales y la mano de obra encontrados durante el uso normal y doméstico de este producto y no será válida para lo siguiente: daños que ocurran durante el envío; entrega e instalación; aplicaciones y usos para los cuales el presente producto no fue destinado; producto o números de serie alterados; daño cosmético o acabado exterior; accidentes, abuso, descuido, incendio, inundación, caída de rayos, u otros casos fortuitos o de fuerza mayor; uso de productos, equipo, sistemas, utilidades, servicios, piezas, suministros, accesorios, aplicaciones, instalaciones, reparaciones, cableado externo o conectores no provistos ni autorizados por SAMSUNG que dañen este producto o que acarreen problemas en el servicio; voltaje de la línea eléctrica incorrecto, fluctuaciones y sobretensión; ajustes del cliente e incumplimiento de lo establecido en el manual de instrucciones, instrucciones de mantenimiento y ambientales que están cubiertas y recomendadas en el manual de instrucciones; traslado y reinstalación del producto; problemas causados por plagas.

La presente garantía limitada no cubre problemas derivados de la corriente, el voltaje o el suministro eléctrico incorrectos, las bombillas de luz, los fusibles de la casa, el cableado de la casa, el costo del servicio técnico para recibir instrucciones o corregir errores en la instalación.

SAMSUNG no garantiza el funcionamiento ininterrumpido o sin errores del producto.

SALVO LO ESTABLECIDO EN LA PRESENTE GARANTÍA, NO EXISTEN GARANTÍAS SOBRE EL PRESENTE PRODUCTO, YA SEAN EXPRESAS O TÁCITAS, Y SAMSUNG DESCONOCE TODAS LAS GARANTÍAS QUE INCLUYEN, AUNQUE NO EN CARÁCTER TAXATIVO, CUALQUIER GARANTÍA TÁCITA DE QUE EL PRODUCTO SE ENCUENTRA EN CONDICIONES APTAS PARA LA VENTA, DE DEFRAUDACIÓN DE DERECHOS O DE QUE EL PRODUCTO SE ADECUA A LOS FINES ESPECÍFICOS PARA LOS CUALES SE ADQUIERE.

NINGÚN AVAL O GARANTÍA OTORGADOS POR PERSONA, COMPAÑÍA O CORPORACIÓN ALGUNA CON RESPECTO AL PRESENTE PRODUCTO REVESTIRÁ CARÁCTER VINCULANTE PARA SAMSUNG.

SAMSUNG NO SERÁ RESPONSABLE POR PÉRDIDA DE INGRESOS O LUCRO CESANTE, IMPOSIBILIDAD DE GENERAR AHORROS U OBTENER OTROS BENEFICIOS, O CUALQUIER DAÑO DERIVADO DE CIRCUNSTANCIAS ESPECIALES, DAÑO IMPREVISTO O DERIVADO CAUSADO POR EL USO, USO INCORRECTO, O INCAPACIDAD PARA USAR EL PRESENTE PRODUCTO, INDEPENDIENTEMENTE DE LA TEORÍA LEGAL EN QUE SE FUNDE EL RECLAMO Y AUN CUANDO SE LE HAYA NOTIFICADO A SAMSUNG DE LA POSIBILIDAD DE TALES DAÑOS.

NINGÚN RESARCIMIENTO DE NINGUNA ÍNDOLE CONTRA SAMSUNG SUPERARÁ EL MONTO DEL PRECIO DE COMPRA DEL PRODUCTO VENDIDO POR SAMSUNG Y CAUSANTE DEL PRESUNTO DAÑO.

SIN LIMITAR LO PRECEDENTE, EL COMPRADOR ASUME TODO EL RIESGO Y LA RESPONSABILIDAD POR PÉRDIDA, DAÑO O LESIÓN AL COMPRADOR Y A LOS BIENES DEL COMPRADOR Y A TERCEROS Y A SUS BIENES DERIVADOS DEL USO, USO INCORRECTO O INCAPACIDAD PARA USAR EL PRESENTE PRODUCTO.

LA PRESENTE GARANTÍA LIMITADA NO SE EXTENDERÁ A NINGUNA PERSONA DISTINTA DEL COMPRADOR ORIGINAL DEL PRESENTE PRODUCTO, ES INTRANSFERIBLE Y ESTABLECE SU EXCLUSIVA REPARACIÓN.

Algunos Estados no permiten limitaciones en cuanto al plazo de una garantía implícita, o la exclusión o limitación de daños imprevistos o derivados, por lo tanto las limitaciones o exclusiones antedichas pueden no aplicarse en su caso. Esta garantía le otorga derechos específicos, y además puede tener otros derechos que varían según el Estado en el que se encuentre.

**Para recibir un servicio técnico de garantía, comuníquese con SAMSUNG a:**  
**SAMSUNG ELECTRONICS AMERICA, INC. – CONSUMER ELECTRONICS CUSTOMER SERVICE**  
**400 Valley Road, Suite 201, Mt. Arlington, NJ 07856**  
**1-800-SAMSUNG (1-800-726-7864)**  
**[www.samsung.com](http://www.samsung.com)**



¿TIENE ALGUNA PREGUNTA O ALGÚN COMENTARIO?

Pais	LLAME AL	O VISÍTENOS EN LÍNEA EN
USA	1-800-SAMSUNG (726-7864)	<a href="http://www.samsung.com">www.samsung.com</a>

Código N°. DC68-02369E\_MES