

CARE AND USE MANUAL

Professional® PH SERIES Wall Hoods

GUIDE D'UTILISATION ET D'ENTRETIEN

Hottes murales de gamme PH Professional®

MANUAL DE USO Y CUIDADO

Campanas de Pared de la Serie
PH Professional®

Models:

PH30

PH36

PH42

PH48

PH54

Thermador® | *An American Icon*™

Table of Contents

About This Manual	1
How This Manual Is Organized	1
Introduction	1
Safety	2
Operation	4
Operating the Hood	4
Hood Control Buttons	4
Care and Cleaning	5
To Clean Hood Surface	5
To Clean Filters and Troughs	5
Maintenance	6
Lights	7
Service	8
How to Obtain Service	8
STATEMENT OF LIMITED PRODUCT WARRANTY	8

This Thermador Appliance is made by
BSH Home Appliances Corporation
5551 McFadden Ave.
Huntington Beach, CA 92649

Questions?

1-800-735-4328

www.thermador.com

We look forward to hearing from you!

About This Manual

How This Manual Is Organized

This manual contains several sections:

- The *Safety* section describes important safety precautions. Please read this section before using your new appliance.
- *Operation* describes how to operate the appliance and how to ensure a long life for your appliance.

- The *Care and Cleaning* section describes how to clean your appliance.
- The *Maintenance* section describes how to maintain your appliance.
- The *Service* section includes troubleshooting tips and your Warranty.

Before using your appliance, be sure to read this manual. Pay special attention to the **Important Safety Instructions** located at the beginning of the manual.

Introduction

This manual provides the proper care and use instructions for two styles of Thermador, PH Series Professional® Wall Hoods:

- Five 27"-depth models, with widths of 30", 36", 42", 48", and 54". This model series features brushed stainless-steel canopy, with halogen lamps, and heat lamps.
- Three 24"-depth models, with widths of 30", 36", and 48". This model series features brushed stainless-steel canopy with halogen lamps.

All hoods require the choice of an Integral Blower (VTN630C and VTN1030C), Inline Blowers (VTI610D and VTI1010D), or a Remote Blower (VTR630D, VTR1030D, and VTR1330E). All blower models are sold separately.

All Hood models are rated for 120 VAC, using a 30 Amp circuit breaker.

Safety



IMPORTANT SAFETY INSTRUCTIONS

READ AND SAVE THESE INSTRUCTIONS



WARNING:

TO REDUCE THE RISK OF FIRE, ELECTRIC SHOCK, OR INJURY TO PERSONS, OBSERVE THE FOLLOWING:

- 1) Use this unit only in the manner intended by the manufacturer. If you have questions, contact the manufacturer (800-735-4328).
- 2) Before servicing or cleaning the unit, switch power off at service panel and lock service panel. This will prevent power from being switched on accidentally. When the service panel cannot be locked, securely fasten a prominent warning device, such as a tag to the service panel.



WARNING:

FOR GENERAL VENTILATING USE ONLY. TO AVOID A FIRE OR EXPLOSION HAZARD, DO NOT USE TO EXHAUST HAZARDOUS OR EXPLOSIVE MATERIALS OR VAPOR.



WARNING:

TO REDUCE THE RISK OF A GREASE FIRE:

- a) Never leave surface units unattended at high settings. Boilovers cause smoking and greasy spillovers that may ignite. Heat oils slowly on low or medium settings.
- b) Always turn hood **ON** when cooking at high heat or when flambéing food (i.e. Crepes Suzette, Cherries Jubilee, Peppercorn Beef Flambe).
- c) Clean ventilating fans frequently. Grease should not be allowed to accumulate on fan or filter.
- d) Use proper pan size. Always use cookware appropriate for the size of the surface element or gas burner.



WARNING:

TO REDUCE THE RISK OF INJURY TO PERSONS, IN THE EVENT OF A RANGE TOP GREASE FIRE, OBSERVE THE FOLLOWING:

- a) **SMOTHER FLAMES** with a close-fitting lid, cookie sheet, or other metal tray, then turn off the gas burner or the electric element. **BE CAREFUL TO PREVENT BURNS.** If the flames do not go out immediately, **EVACUATE AND CALL THE FIRE DEPARTMENT.**
- b) **NEVER PICK UP A FLAMING PAN** — You may be burned.
- c) **DO NOT USE WATER**, including wet dish cloths or towels — a violent steam explosion will result.
- d) Use an extinguisher **ONLY** if:
 - 1) You know you have a class ABC extinguisher and you already know how to operate it.
 - 2) The fire is small and contained in the area where it started.
 - 3) The fire department is being called.
 - 4) You can fight the fire with your back to an exit.

Always have a working smoke detector near the kitchen.

In the event that personal clothing or hair catches fire, drop and roll immediately to extinguish flames.

Have an appropriate fire extinguisher available, nearby, highly visible and easily accessible near the cooking appliance.

Smother flames from food fires, other than grease fires, with baking soda. Never use water on cooking fires.

Whenever possible, do not operate the ventilation system during a cooktop fire. However, do not reach through fire to turn it off.



CAUTION:

Grease left on filters can re-melt and move into the vent.



IMPORTANT SAFETY INSTRUCTIONS

READ AND SAVE THESE INSTRUCTIONS

When children become old enough to use the appliance, it is the legal responsibility of the parents or legal guardians to ensure that they are instructed in safe practices by qualified persons.

Do not allow anyone to climb, stand, lean, sit, or hang on any part of an appliance, especially a door, warming drawer, or storage drawer. This can damage the appliance and the unit may tip over, potentially causing severe injury.

Do not allow children to use this appliance unless closely supervised by an adult. Children and pets should not be left alone or unattended in the area where the appliance is in use. They should never be allowed to play in its vicinity, whether or not the appliance is in use.



CAUTION:

Items of interest to children should not be stored in an appliance, in cabinets above an appliance, or on the backsplash. Children climbing on an appliance to reach items could be seriously injured.



WARNING:

Lamp holders might be hot. Disconnect from power before servicing.

Have the installer show you the location of the circuit breaker or fuse. Mark it for easy reference.

This appliance must be properly installed and grounded by a qualified technician. Connect only to properly grounded supply. Refer to installation instructions for details.

This appliance is intended for normal family household use only. It is not approved for outdoor use. See the Warranty. If you have any questions, contact the manufacturer.

Do not store or use corrosive chemicals, vapors, flammables, or nonfood products in or near this appliance. It is specifically designed for use when heating or cooking food. The use of corrosive chemicals in heating or cleaning will damage the appliance and could result in injury.

Do not operate this appliance if it is not working properly, or if it has been damaged. Contact an authorized servicer.

Do not repair or replace any part of the appliance unless specifically recommended in this manual. Refer all servicing to a factory authorized service center.

Operation

Operating the Hood

The blower should be turned on for about 5 minutes before cooking in order to establish air currents upward through the hood. Thus when heat, smoke, moisture, grease and cooking odors are produced, they will be carried outside instead of drifting into other rooms. Use the low speeds for normal use and the higher speeds for strong odors or fumes.

Drafts across the range or cooktop will reduce the effectiveness of the hood. Such drafts should be prevented when possible.

The best job of ventilation in the kitchen is done where the only air currents are those created by the blower itself.

Hood Control Panel for 27" Depth Models

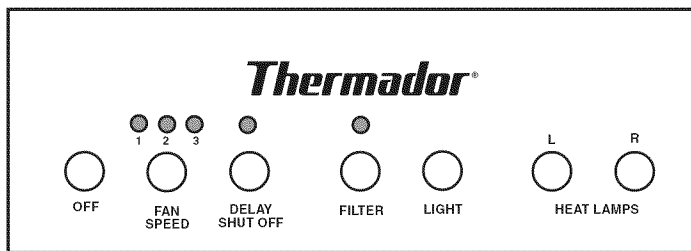

Figure 1: 27" Control Panel

Hood Control Panel for 24" Depth Models (without heat lamps)

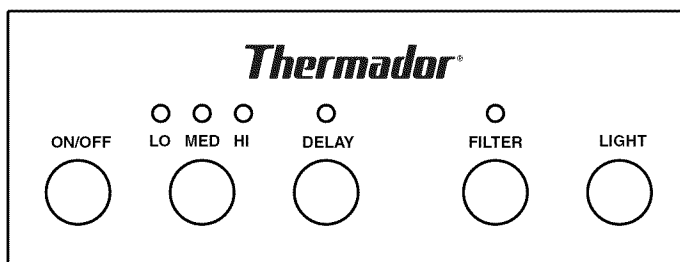

Figure 2: 24" Control Panel

Hood Control Buttons

Off

Pressing the button once turns ventilator off and resets the control.

Fan Speed

Pressing the button once, from an off state, turns the ventilator on low. Each successive press of the button increases the fan speed until high speed is reached then the fan cycles back to the low speed.

- The LEDs above this button indicate the current fan speed. When the fan is on, the corresponding LED is illuminated.
 - 1 — Low
 - 2 — Medium
 - 3 — High

Delay Shut Off

- Press Delay button to turn fan on high for 10 minutes. If the ventilator is off when the Delay button is pressed, the ventilator will turn on to the high speed setting for 10 minutes. At the end of the cycle the ventilator will turn off. If the ventilator is on when the Delay button is pressed, the ventilator runs for 10 minutes at the current speed then turns off.
- During a timed period, the LED above the Delay button is illuminated.
- To interrupt a timed period, press Fan Speed or Off button.

Clean Filter Reminder

After 40 hours of operation, the clean filter reminder LED above this button will illuminate indicating that the filters need to be cleaned. When this indicator illuminates, clean the filters as instructed on page 5. After cleaning, press this button for 3 seconds to reset the 40-hour period and turn the LED off.

Light On/Dim/Off

This button controls the halogen lighting. The first press turns the lights on. A second press dims the lights. A third press turns the lights off.

Heat Lamp (some models)

The buttons marked “**L**” and “**R**” independently control the left and right infrared heating lamps, turning the lights on or off.

Heat Sensor

Note:

The heat sensor features listed below are not available when the hood is installed with the remote control accessory.

Oven Temperature Condition

The high temperature sensor protects the hood from high temperatures which may damage components. The control is set to activate at 161° F (72° C) and reset at 140° F (60° C). When activated, the ventilator will turn on low and the

corresponding LED will blink, indicating an oven temperature condition.

While the high temperature sensor is activated, the blower speed can be changed or turned off. If the blower is turned off, the corresponding LED will blink. Light controls will remain operational. When the control sensor reaches 140°F (60° C), a reset will occur. During reset, the control will revert back to the operational state prior to the high temperature condition.

High Temperature Fault Condition

The circuit is equipped with an alarm indicating that the heat sensor protection is not working due to a damaged sensor. In the case of this extreme condition, the three speed indicator LEDs will start blinking. All the controls will be operational except for the speed indicators.

Care and Cleaning



WARNING:

Be sure the entire appliance (including the grease filters and light bulbs) has cooled and grease has solidified before attempting to clean any part of the appliance.

To Clean Hood Surface

- For general care, wipe the outside of the stainless steel with sudsy water or household cleaners such as Fantastik® or Formula 409®, rinse well and dry with a clean soft cloth to avoid water marks.
- Wipe and dry stainless steel in the same direction as the grain. Avoid using too much pressure, which may mar the surface.
- Do not use abrasive products such as steel wool.
- To remove finger prints and give added shine, use a stainless steel cleaner such as Stainless Steel Magic®, Hadco Stainless Steel Polish, Sprayway® Stainless Steel Polish and Cleaner, or 3M Stainless Steel Cleaner and Polish.
- Do not allow any cleaning compounds to remain in contact with stainless steel for extended periods.

The use of brand names is intended only to indicate a type of cleaner. This does not constitute an endorsement. The omission of any brand name cleaner does not imply its adequacy or inadequacy. Many products are regional in distribution and can be found in the local markets. It is

imperative that all products be used in strict accordance with instructions on the package.

To Clean Filters and Troughs

Your hood has removable aluminum or stainless steel filters, stainless steel grease troughs and stainless steel side panels. They must be cleaned when the filter light illuminates on the control panel or whenever they collect grease. When used over a grill, wok or other high grease applications, more frequent cleaning may be required.

To Remove Filters and Grease Troughs:

- Turn the fan and lights off. Be sure filters are cool and grease has congealed before removal.
- Remove in the following order:
 - 1) **Filters** — Start with center filters, push up, then pull out from the bottom.
 - 2) **Side Panels** — Remove these the same way as the filters.
 - 3) **Grease Troughs** — lift up and out.
- The filters and grease troughs can be washed by hand or in the dishwasher. The front and side panels may be washed with warm soapy water and polished with stainless steel cleaner.

Reverse the above directions to reinsert the trough, filters and side panels.

Note:

Do not use cooktop while hood is disassembled. Grease troughs must be in place before installing the filters.

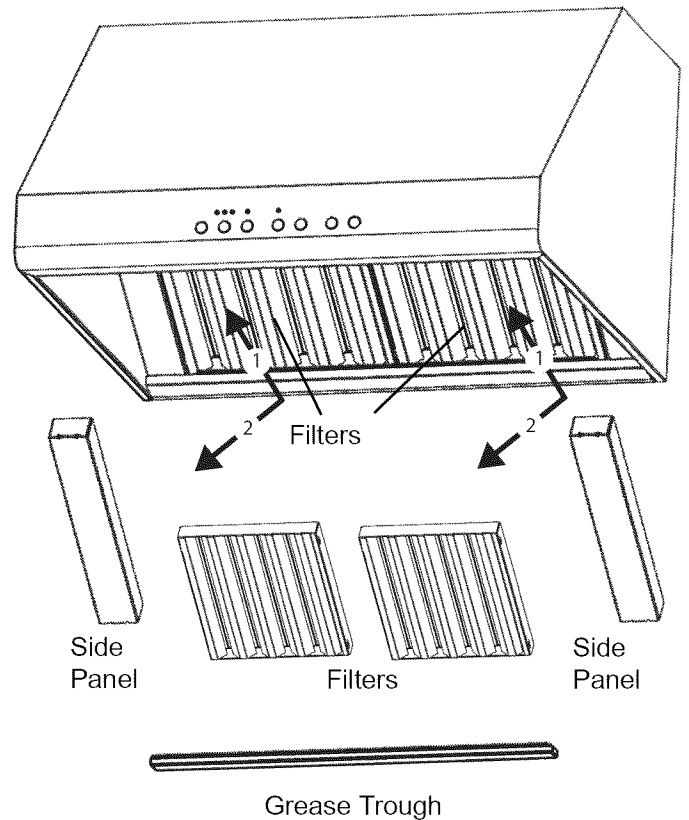

Figure 3: The hood and parts

Note:

Depending upon the size and model of hood, there will be from 1 to 3 filters per hood.

Maintenance



WARNING:

Make sure the appliance, the lights, and the heat lamps are cool and power to the appliance has been turned off before replacing the light bulb(s) or heat lamps. Failure to do so could result in electrical shock or burns.

The lenses must be in place when using the appliance.

The lenses serve to protect the light bulb from breaking.

The lenses are made of glass. Handle carefully to avoid breaking. Broken glass can cause an injury.



CAUTION:

Turn power off at breaker before removing a damaged bulb. Do not touch the bulbs immediately after use. The bulbs will remain hot for several minutes.



CAUTION:

Do not place highly flammable material on warming shelves.

Lights

Note:

Turn off the lights and fan. Allow the lights to cool before handling. If new lights do not operate, be sure lights are inserted correctly before calling for service.

Halogen Light Replacement (some models)

- Using a flat edge from a screwdriver or equivalent tool, pry loose the lens cover as shown in Figure 4.
- Remove the damaged light and replace with a new 12 Volt, 20 Watt (maximum) halogen light made for a G-4 base. Some hoods use 120 V, 40 W (maximum) bulbs with G-9 base. Follow package directions and do not touch new light with bare hands.
- Reinstall the light and cover.

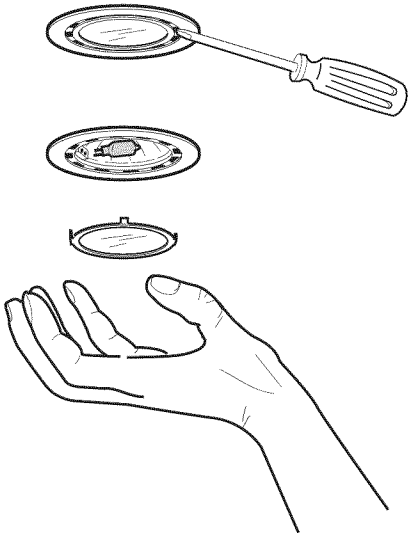

Figure 4: Halogen Light Replacement

Heat Lamp Replacement (some models)

- Turn heat lamp counterclockwise to remove.
- Replace lamp with either a PAR-38 175W heat lamp or a PAR-40 250W heat lamp.

The PAR-38 175W heat lamp provides a tighter seal within the enclosure and produces the same amount of effective heat with lower energy consumption. These lamps may not be readily available at local retail outlets. The PAR-40 250W heat lamp is more widely available. It can be used instead.

PAR-38 175W heat lamps can be purchased through the following retailers:

- OpTech Inc: 800-848-6624 or www.optechlightbulbs.com
- bulbs.com: 888-455-2800 or www.bulbs.com

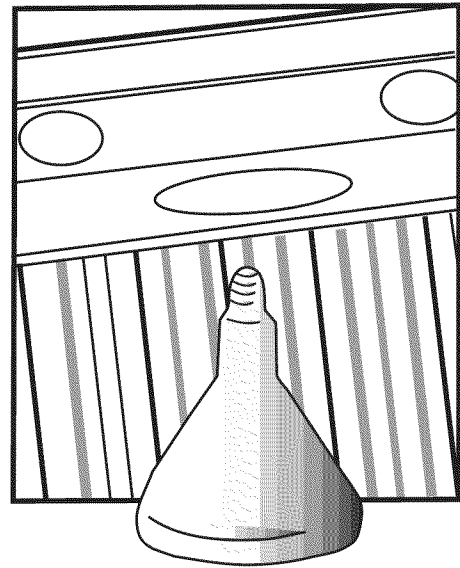

Figure 5: Heat Lamp Replacement

Service

How to Obtain Service

For authorized service or parts information, call the number or write to the address listed inside the back cover.

We want you to remain a satisfied customer. If a problem comes up that cannot be resolved to your satisfaction please let us know. Whether you write or call, please provide us with the Model Number, Serial Number and Date of Original Purchase or Installation.

STATEMENT OF LIMITED PRODUCT WARRANTY

What this Warranty Covers & Who it Applies to:

The limited warranty provided by BSH Home Appliances in this Statement of Limited Product Warranty applies only to the Thermador appliance sold to you, the first using purchaser, provided that the Product was purchased:

- For your normal, household (non-commercial) use, and has in fact at all times only been used for normal household purposes.
- New at retail (not a display, “as is”, or previously returned model), and not for resale, or commercial use.
- Within the United States or Canada, and has at all times remained within the country of original purchase.

The warranties stated herein apply only to the first purchaser of the Product and are not transferable.

Please make sure to return your registration card; while not necessary to effectuate warranty coverage, it is the best way for Thermador to notify you in the unlikely event of a safety notice or product recall.

How Long the Warranty Lasts:

Thermador warrants that the Product is free from defects in materials and workmanship for a period of twelve (12) months from the date of purchase. The foregoing timeline begins to run upon the date of purchase, and shall not be stalled, tolled, extended, or suspended, for any reason whatsoever.

Repair/Replace as Your Exclusive Remedy:

During this warranty period, Thermador or one of its authorized service providers will repair your Product without charge to you (subject to certain limitations stated herein) if your Product proves to have been manufactured with a defect in materials or workmanship. If reasonable attempts to repair the Product have been made without success, then Thermador will replace your Product (upgraded models may be available to you, in Thermador's sole discretion, for an additional charge). All removed parts and components shall become the property of Thermador at its sole option. All replaced and/or repaired parts shall assume the identity of the original part for purposes of this warranty and this warranty shall not be extended with respect to such parts. Thermador's sole liability and responsibility hereunder is to repair manufacturer-defective Product only, using a Thermador-authorized service provider during normal business hours. For safety and property damage concerns, Thermador highly recommends that you do not attempt to repair the Product yourself, or use an un-authorized servicer; Thermador will have no responsibility or liability for repairs or work performed by a non-authorized servicer. If you choose to have someone other than an authorized service provider work on your Product, **THIS WARRANTY WILL AUTOMATICALLY BECOME NULL AND VOID.** Authorized service providers are those persons or companies that have been specially trained on Thermador products, and who possess, in Thermador's opinion, a superior reputation for customer service and technical ability (note that they are independent entities and are not agents, partners, affiliates or representatives of Thermador). Notwithstanding the foregoing, Thermador will not incur any liability, or have responsibility, for the Product if it is located in a remote area (more than 100 miles from an authorized service provider) or is reasonably inaccessible, hazardous, threatening, or treacherous locale, surroundings, or environment; in any such event, if you request, Thermador would still pay for labor and parts and ship the parts to the nearest authorized service provider, but you would still be fully liable and responsible for any travel time or other special charges by the service company, assuming they agree to make the service call.

Out of Warranty Product:

Thermador is under no obligation, at law or otherwise, to provide you with any concessions, including repairs, pro-rates, or Product replacement, once this warranty has expired.

Warranty Exclusions:

The warranty coverage described herein excludes all defects or damage that are not the direct fault of Thermador, including without limitation, one or more of the following:

- Use of the Product in anything other than its normal, customary and intended manner (including without limitation, any form of commercial use, use or storage of an indoor product outdoors, use of the Product in conjunction with air or water-going vessels).
- Any party's willful misconduct, negligence, misuse, abuse, accidents, neglect, improper operation, failure to maintain, improper or negligent installation, tampering, failure to follow operating instructions, mishandling, unauthorized service (including self-performed "fixing" or exploration of the appliance's internal workings).
- Adjustment, alteration or modification of any kind.
- A failure to comply with any applicable state, local, city, or county electrical, plumbing and/or building codes, regulations, or laws, including failure to install the product in strict conformity with local fire and building codes and regulations.
- Ordinary wear and tear, spills of food, liquid, grease accumulations, or other substances that accumulate on, in, or around the Product.
- Any external, elemental and/or environmental forces and factors, including without limitation, rain, wind, sand, floods, fires, mud slides, freezing temperatures, excessive moisture or extended exposure to humidity, lightning, power surges, structural failures surrounding the appliance, and acts of God.

In no event shall Thermador have any liability or responsibility whatsoever for damage to surrounding property, including cabinetry, floors, ceilings, and other structures or objects around the Product. Also excluded from this warranty are scratches, nicks, minor dents, and cosmetic damages on external surfaces and exposed parts; Products on which the serial numbers have been altered, defaced, or removed; service visits to teach you how to use the Product, or visits where there is nothing wrong with the Product; correction of installation problems (you are solely responsible for any structure and setting for the Product, including all electrical, plumbing or other connecting facilities, for proper foundation/flooring, and for any alterations including without limitation cabinetry, walls, floors, shelving, etc.); and resetting of breakers or fuses.

TO THE EXTENT ALLOWED BY LAW, THIS WARRANTY SETS OUT YOUR EXCLUSIVE REMEDIES WITH RESPECT TO PRODUCT, WHETHER THE CLAIM ARISES IN CONTRACT OR TORT (INCLUDING STRICT LIABILITY, OR NEGLIGENCE) OR OTHERWISE. THIS WARRANTY IS IN LIEU OF ALL OTHER WARRANTIES,

WHETHER EXPRESS OR IMPLIED. ANY WARRANTY IMPLIED BY LAW, WHETHER FOR MERCHANTABILITY OR FITNESS FOR A PARTICULAR PURPOSE, OR OTHERWISE, SHALL BE EFFECTIVE ONLY FOR THE PERIOD THAT THIS EXPRESS LIMITED WARRANTY IS EFFECTIVE.

IN NO EVENT WILL THE MANUFACTURER BE LIABLE FOR CONSEQUENTIAL, SPECIAL, INCIDENTAL, INDIRECT, "BUSINESS LOSS", AND/OR PUNITIVE DAMAGES, LOSSES, OR EXPENSES, INCLUDING WITHOUT LIMITATION TIME AWAY FROM WORK, HOTELS AND/OR RESTAURANT MEALS, REMODELLING EXPENSES IN EXCESS OF DIRECT DAMAGES WHICH ARE DEFINITELY CAUSED EXCLUSIVELY BY THERMADOR, OR OTHERWISE. SOME STATES DO NOT ALLOW THE EXCLUSION OR LIMITATION OF INCIDENTAL OR CONSEQUENTIAL DAMAGES, AND SOME STATES DO NOT ALLOW LIMITATIONS ON HOW LONG AN IMPLIED WARRANTY LASTS, SO THE ABOVE LIMITATIONS MAY NOT APPLY TO YOU. THIS WARRANTY GIVES YOU SPECIFIC LEGAL RIGHTS, AND YOU MAY ALSO HAVE OTHER RIGHTS WHICH VARY FROM STATE TO STATE.

No attempt to alter, modify or amend this warranty shall be effective unless authorized in writing by an officer of BSH.

Table des matières

Concernant ce manuel	1
Comment est organisé ce manuel	1
Introduction	1
Sécurité	2
Fonctionnement	4
Fonctionnement de la hotte	4
Boutons de commande de la hotte	4
Entretien et nettoyage	6
Comment nettoyer les surfaces de la hotte	6
Comment nettoyer les filtres et les collecteurs	6
Entretien	7
Lumières	8
Service	9
Comment obtenir du service	9
ÉNONCÉ DE GARANTIE LIMITÉE DU PRODUIT	9

Cet appareil de Thermador est fabriqué par
BSH Home Appliances Corporation
5551 McFadden Ave.
Huntington Beach, CA 92649

Des questions?

1-800-735-4328

www.thermador.com

Nous attendons de vos nouvelles!

Concernant ce manuel

Comment est organisé ce manuel

Ce guide comprend plusieurs sections :

- La section « *Sécurité* » comprend des consignes de sécurité importantes. Veuillez lire cette section avant d'utiliser votre nouvel appareil.
- La section « *Fonctionnement* » décrit comment faire fonctionner l'appareil et comment vous assurer de sa longévité.

- La section « *Entretien et nettoyage* » décrit comment nettoyer votre appareil.
- La section « *Entretien* » décrit comment entretenir votre appareil.
- La section « *Service* » comprend des trucs de dépannage ainsi que l'énoncé de garantie de l'appareil.

Avant d'utiliser votre appareil, assurez-vous de lire le présent manuel. Portez une attention particulière aux consignes de sécurité importantes apparaissant au début du manuel.

Introduction

Le présent manuel fournit les instructions d'installation de deux types de hottes murales PH Professional de Thermador :

- Cinq modèles de 27" de profondeur, soit ceux de 30", 36", 42", 48" et 54" de largeur. Les modèles de cette série sont munis d'un pavillon en acier inoxydable brossé, de lampes halogènes et de lampes caloriques.
- Trois modèles de 24" de profondeur, soit ceux de 30", 36" et 48" de largeur. Les modèles de cette série sont munis d'un pavillon en acier inoxydable brossé et de lampes halogènes.

Toutes les hottes doivent être installées avec un ventilateur intégré (VTN630C et VTN1030C), des ventilateurs en ligne (VTI610D et VTI1010D) ou un ventilateur à distance (VTR630D, VTR1030D et VTR1330E). Tous les ventilateurs sont vendus séparément.

Tous les modèles de hotte sont conçus pour être utilisés avec 120 Vac et avec un disjoncteur de 30 ampères.

Sécurité



CONSIGNES DE SÉCURITÉ IMPORTANTES

LISEZ ET CONSERVEZ CES INSTRUCTIONS



AVERTISSEMENT :

POUR RÉDUIRE LES RISQUES D'INCENDIE, DE DÉCHARGE ÉLECTRIQUE ET DE BLESSURE, RESPECTEZ LES CONSIGNES SUIVANTES :

- 1) N'utilisez cet appareil que pour ce dont il a été conçu par le fabricant. Si vous avez des questions, communiquez avec le fabricant (1-800-735-4328).
- 2) Avant de nettoyer ou de procéder à l'entretien de l'appareil, coupez l'alimentation sur le panneau électrique et verrouillez le dispositif de connexion. Cela empêchera que l'alimentation ne soit rallumée accidentellement. Lorsque vous ne pouvez verrouiller ce dispositif, attachez un avertissement très en vue sur le panneau électrique, comme une étiquette.



AVERTISSEMENT :

POUR VENTILATION GÉNÉRALE SEULEMENT. POUR ÉVITER TOUT RISQUE D'INCENDIE OU D'EXPLOSION, N'UTILISEZ PAS CET APPAREIL POUR ÉVACUER DES MATIÈRES OU DES VAPEURS DANGEREUSES OU EXPLOSIVES.



AVERTISSEMENT :

POUR RÉDUIRE LES RISQUES DE FEU DE FRITURE :

- a) Ne laissez jamais l'appareil sans surveillance lors de son utilisation à haute température. Les débordements par bouillonnement causent de la fumée et des déversements de graisse qui peuvent prendre feu. Faites chauffer l'huile à des températures basses ou moyennes.
- b) Allumez toujours la hotte lorsque vous cuisinez à haute température ou que vous faites flamber des aliments (c.-à-d. crêpes Suzette, cerises jubilé, bœuf flambé au poivre).
- c) Nettoyez fréquemment les ventilateurs. La graisse ne devrait pas s'accumuler sur les ventilateurs ou les filtres.
- d) Utilisez des poêlons aux dimensions adéquates. Utilisez toujours une batterie

de cuisine correspondant aux dimensions de l'élément ou du brûleur.



AVERTISSEMENT :

POUR RÉDUIRE LES RISQUES DE BLESSURE LORS D'UN FEU DE FRITURE, OBSERVEZ LES CONSIGNES SUIVANTES :

- a) ÉTOUFFEZ LES FLAMMES avec un couvercle, une plaque à biscuits ou un plateau de métal et éteignez ensuite le brûleur ou l'élément. PRENEZ GARDE AUX RISQUES DE BRÛLURE. Si les flammes ne disparaissent pas immédiatement, ÉVACUEZ LES LIEUX ET APPELEZ LE SERVICE D'INCENDIE.
- b) NE PRENEZ JAMAIS UN POÊLON EN FEU - Vous pourriez vous brûler.
- c) N'UTILISEZ PAS D'EAU ou un linge à vaisselle mouillé - une violente explosion de vapeur s'ensuivra.
- d) Utilisez un extincteur SEULEMENT si :
 - 1) Vous savez que vous possédez un extincteur de classe ABC et vous savez vous en servir.
 - 2) Le feu est faible et ne s'est pas répandu depuis son point d'origine.
 - 3) Vous avez appelé le service d'incendie.
 - 4) Vous pouvez sortir facilement de l'endroit où vous combattez le feu.

Assurez-vous qu'il y a un détecteur de fumée fonctionnel près de la cuisine.

Si vos vêtements ou vos cheveux prennent feu, jetez-vous immédiatement par terre et roulez pour éteindre les flammes.

Ayez un extincteur approprié à portée de la main, visible et facile d'accès, tout près de l'appareil de cuisson.

Étouffez les flammes provenant d'aliments en feu, autre que les feux de friture, avec du bicarbonate de soude. N'utilisez jamais de l'eau pour éteindre des aliments en feu.

Dans la mesure du possible, ne faites pas fonctionner le système de ventilation lorsqu'il y a un feu sur la surface de cuisson. Cependant, ne tentez pas de l'éteindre en passant votre main dans le feu.



CONSIGNES DE SÉCURITÉ IMPORTANTES

LISEZ ET CONSERVEZ CES INSTRUCTIONS



ATTENTION :

Les graisses laissées sur les filtres peuvent refondre et se déplacer dans le conduit d'aération.

Lorsque les enfants sont assez âgés pour utiliser l'appareil, il est de la responsabilité légale des parents ou des tuteurs de veiller à ce que des personnes qualifiées leur enseignent des pratiques sécuritaires.

Ne permettez pas que l'on grimpe, se mette debout, s'assoit ou se penche à une pièce de l'appareil, surtout à une porte, à un tiroir chauffant ou à un tiroir de rangement. Cela pourrait endommager l'appareil et il pourrait basculer, infligeant possiblement de graves blessures.

Ne permettez pas à des enfants d'utiliser l'appareil à moins qu'ils ne soient surveillés de près par un adulte. Les enfants et les animaux ne devraient pas être laissés seuls ou sans surveillance dans la salle où l'appareil est en cours d'utilisation. Ils ne devraient jamais avoir l'autorisation de jouer près de l'appareil, qu'il soit en cours d'utilisation ou non.



ATTENTION :

Les objets qui suscitent l'intérêt des enfants ne devraient pas être entreposés dans un électroménager, une armoire au-dessus d'un électroménager ou sur le dossier d'un électroménager. Les enfants qui grimpent sur un électroménager pourraient se blesser sérieusement.



AVERTISSEMENT :

Le support à lampe peut être chaud. Coupez l'alimentation avant d'effectuer son entretien.

Demandez à l'installateur de vous montrer l'emplacement du disjoncteur ou du panneau de fusibles. Identifiez-le pour en faciliter la consultation.

Cet appareil doit être adéquatement installé et mis à la terre par un technicien qualifié. Ne branchez l'appareil qu'à une source d'alimentation dont la mise à la terre a été faite convenablement. Consultez les instructions d'installation pour obtenir plus de détails.

Cet appareil n'est destiné qu'à une utilisation ménagère normale. Il n'est pas conçu pour une utilisation à l'extérieur. Consultez la garantie. Si vous avez des questions, communiquez avec le fabricant.

N'utilisez ou n'entrez pas de produits chimiques ou de vapeurs corrosifs, inflammables, ou de produits non alimentaires dans cet appareil ou à proximité de cet appareil. Il est spécialement conçu pour réchauffer ou faire cuire des aliments. L'utilisation de produits chimiques corrosifs lorsque l'appareil est utilisé ou nettoyé pourrait endommager l'appareil ou causer une blessure.

N'utilisez pas cet appareil s'il ne fonctionne pas convenablement ou s'il a été endommagé. Communiquez avec un expert en entretien autorisé.

Ne réparez et ne remplacez aucune pièce de l'appareil, sauf sous une recommandation expresse apparaissant dans le présent manuel. Tous les travaux d'entretien courant devraient être réalisés par un centre de services autorisé.

Fonctionnement

Fonctionnement de la hotte

Vous devriez allumer le ventilateur environ cinq minutes avant de commencer à cuisiner pour permettre à la hotte d'établir un courant d'air. Ainsi, lorsque de la chaleur, de la fumée, de l'humidité, de la graisse ou des odeurs seront produites, elles seront évacuées à l'extérieur au lieu de se disperser dans d'autres pièces. Utilisez la vitesse lente pour une utilisation normale et les vitesses plus élevées pour les fortes odeurs ou la fumée abondante.

Les courants d'air au-dessus de la cuisinière ou de la surface de cuisson réduiront l'efficacité de la hotte. Dans la mesure du possible, de tels courants d'air devraient être évités.

La ventilation optimale dans la cuisine a lieu lorsque les seuls courants d'air sont ceux créés par les ventilateurs.

Tableau de commande pour les modèles de 27" de profondeur

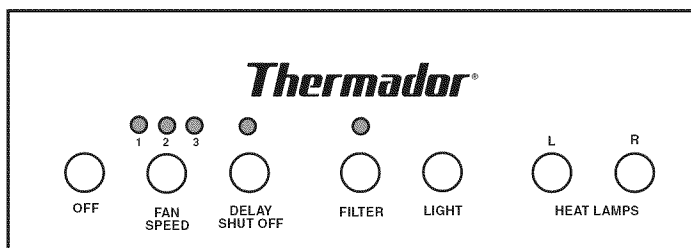

Figure 1 : Tableau de commande de 27"

Tableau de commande pour les modèles de 24" de profondeur (sans lampes caloriques)

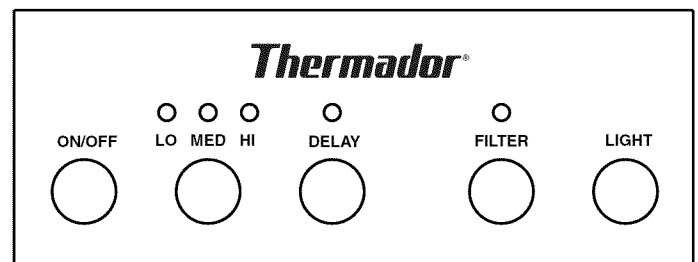

Figure 2 : Tableau de commande de 24"

Boutons de commande de la hotte

Off

En appuyant sur ce bouton une fois, le ventilateur s'allume et réinitialise les commandes.

Fan Speed (Vitesse du ventilateur)

En appuyant sur ce bouton une fois lorsque l'appareil est éteint, le ventilateur s'allume à la vitesse lente. Chaque fois que vous pesez une fois de plus, la vitesse du ventilateur augmente jusqu'à la vitesse maximale, puis le cycle retourne à la vitesse lente.

- Les DEL au-dessus de ce bouton indiquent la vitesse actuelle du ventilateur. Lorsque le ventilateur est allumé, la DEL correspondante s'illumine.
 - 1 — Lent
 - 2 — Moyen
 - 3 — Rapide

Delay (Arrêt automatique)

- Appuyez sur ce bouton Delay pour allumer le ventilateur à la vitesse maximale durant dix minutes. Si le ventilateur est éteint lorsque vous appuyez sur ce bouton Delay, le ventilateur s'allume à la vitesse maximale durant dix minutes. À la fin du cycle, le ventilateur s'éteint. Si le ventilateur est en marche lorsque vous appuyez sur ce bouton, le ventilateur fonctionne à la vitesse actuelle durant dix minutes, puis il s'éteint.
- Durant une période temporisée, la DEL au-dessus du bouton Delay est illuminée.
- Pour interrompre une période temporisée, appuyez sur le bouton Fan Speed ou sur le bouton Off.

Rappel de nettoyage des filtres

Après 40 heures d'utilisation, la DEL de rappel de nettoyage des filtres située au-dessus de ce bouton s'illumine pour indiquer que les filtres doivent être nettoyés. Lorsque cet indicateur s'illumine, nettoyez les filtres en suivant les instructions de la page 5. Après le nettoyage, appuyez sur ce bouton pendant trois secondes pour réinitialiser la période de 40 heures et éteindre la DEL.

Light (Allumé/Veilleuse/Éteint)

Ce bouton commande l'éclairage halogène. En appuyant une fois sur ce bouton, les lumières s'allument. En appuyant une deuxième fois, les lumières sont mises en veilleuse. En appuyant une troisième fois, les lumières s'éteignent.

Heat Lamps (Lampes calorifiques - certains modèles)

Les boutons « L » et « R » permettent d'allumer et d'éteindre les lampes calorifiques de gauche et de droite.

Capteur de chaleur

Note :

Les caractéristiques du capteur de chaleur énumérées ci-dessous ne sont pas disponibles lorsque la hotte est installée avec l'option de la commande à distance.

Température élevée du four

Le capteur de température élevée protège la hotte contre les hautes températures qui pourraient endommager certaines de ses composantes. La commande est programmée pour se mettre en marche à 161° F (72° C) et se réinitialiser à 140° F (60° C). Lorsqu'elle se met en marche, le ventilateur s'allume à la vitesse lente et la DEL correspondante clignote pour indiquer que la température au-dessus de la surface de cuisson est élevée.

Lorsque le capteur est mis en marche, il est possible de réduire la vitesse du ventilateur ou de l'éteindre. Si on éteint le ventilateur, la DEL correspondante clignote. Les commandes des lumières demeurent fonctionnelles. Lorsque le capteur détecte une température de 140° F (60° C), une réinitialisation a lieu. Durant la réinitialisation, la commande retourne à la position où elle se trouvait avant de détecter une température élevée.

Défectuosité du capteur de température élevée

Le circuit est muni d'une alarme qui indique que le capteur de chaleur ne fonctionne pas parce qu'il est endommagé. Dans cette situation exceptionnelle, les trois DEL des indicateurs de vitesse clignotent. Toutes les commandes demeurent fonctionnelles sauf les indicateurs de vitesse.

Entretien et nettoyage



AVERTISSEMENT :

Assurez-vous que l'ensemble de l'appareil (dont les filtres à graisse et les ampoules) s'est refroidi et que la graisse s'est solidifiée avant de nettoyer toute pièce de l'appareil.

Comment nettoyer les surfaces de la hotte

- Pour un entretien général, essuyez l'extérieur de l'acier inoxydable avec de l'eau savonneuse et un produit nettoyant ménager, comme du Fantastik® ou du Formula 409®, puis rincez bien et séchez avec un chiffon propre pour éviter que des marques d'eau ne tachent l'acier inoxydable.
- Essuyez et séchez l'acier inoxydable dans le sens du grain. Évitez de mettre trop de pression, ce qui pourrait marquer la surface.
- N'utilisez pas de produits abrasifs, comme de la laine d'acier.
- Pour enlever les traces de doigt et faire briller l'acier inoxydable, utilisez un nettoyant à acier inoxydable, comme du Stainless Steel Magic®, du Hadco Stainless Steel Polish, du Sprayway® Stainless Steel Polish and Cleaner ou du 3M Stainless Steel Cleaner and Polish.
- Ne permettez pas que des produits nettoyants restent en contact avec l'acier inoxydable pour de longues périodes.

Les noms de marques de produits utilisés sont destinés à indiquer un type de produit d'entretien et ne constituent pas un appui à ces produits. L'omission d'une marque de nettoyant ne signifie pas qu'elle est adéquate ou inadéquate. De nombreux produits sont distribués à l'échelle régionale et il est possible de les trouver localement. Les produits doivent être utilisés conformément à leur mode d'emploi.

Comment nettoyer les filtres et les collecteurs

Votre hotte est munie de filtres, de collecteurs de graisse et de panneaux latéraux en acier inoxydable démontables. Vous devez les nettoyer lorsque la DEL au-dessus du bouton Filter s'allume sur le tableau de commande ou lorsque de la graisse s'accumule. Lorsque vous cuisinez au-dessus d'un grill, d'un wok ou d'un autre ustensile dégageant beaucoup de graisse, un nettoyage plus fréquent peut être requis.

Pour enlever les filtres et les collecteurs de graisse :

- Éteignez le ventilateur et les lumières. Assurez-vous que les filtres sont froids et que la graisse s'est solidifiée avant d'enlever quoi que ce soit.
- Enlevez les pièces dans l'ordre suivant :
 - 1) **Filtres** — commencez par le filtre central; poussez puis tirez la base.
 - 2) **Panneaux latéraux** — enlevez de la même manière que les filtres.
 - 3) **Collecteurs de graisse** — soulevez et tirez.
- Les filtres et les collecteurs de graisse peuvent être lavés à la main ou au lave-vaisselle. Les panneaux avant et latéraux peuvent être lavés avec de l'eau chaude savonneuse et polis avec du nettoyant à acier inoxydable.

Suivez les instructions ci-dessus en sens inverse pour réinstaller les collecteurs, les filtres et les panneaux latéraux.

Note :

N'utilisez pas la surface de cuisson lorsque la hotte est démontée. Les collecteurs de graisse doivent être en place avant d'installer les filtres.

Note :

Selon les dimensions et le modèle, les hottes sont munies d'un à trois filtres.

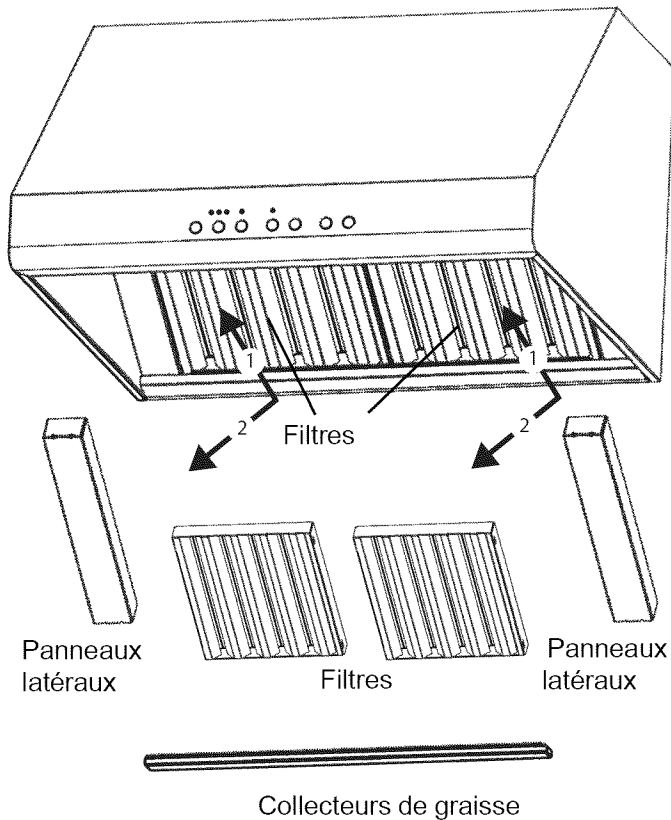

Figure 3 : La hotte et ses pièces

Entretien

**AVERTISSEMENT :**

Assurez-vous que tout l'appareil, dont les lumières et les lampes calorifiques, est froid et que l'alimentation de l'appareil a été coupée avant de remplacer la ou les ampoules, ou les lampes calorifiques. Le non-respect de cette consigne pourrait se solder par une décharge électrique ou une brûlure.

Les lentilles doivent être en place lors de l'utilisation de l'appareil.

Les lentilles servent à empêcher que les ampoules ne se brisent.

Les lentilles sont faites de verre. Manipulez-les avec soin pour éviter de les briser. Le verre brisé peut causer des blessures.

**ATTENTION :**

Coupez l'alimentation du disjoncteur avant d'enlever une ampoule endommagée. Ne touchez pas les ampoules immédiatement après les avoir utilisées. Les ampoules resteront chaudes plusieurs minutes.

**ATTENTION :**

Ne mettez pas du matériel hautement inflammable sur des plaques chauffantes.

Lumières

Note :

Éteignez les lumières et le ventilateur. Laissez aux lumières le temps de refroidir avant de les manipuler. Si les nouvelles lumières ne fonctionnent pas, assurez-vous que les ampoules sont correctement insérées dans les douilles avant d'appeler pour du service.

Remplacement des lampes halogènes (certains modèles)

- À l'aide d'un tournevis plat ou d'un outil équivalent, enlevez la lentille, comme illustré sur la Figure 4.
- Enlevez l'ampoule endommagée et remplacez-la avec une nouvelle ampoule halogène de 12 Volts, 20 Watts (maximum) conçus pour une base G-4. Certaines hottes utilisent des ampoules de 120 V, 40 W (maximum) avec une base G-9. Suivez les instructions de l'emballage et ne touchez pas directement la nouvelle ampoule avec vos doigts.
- Réinstallez la lumière et le couvercle.

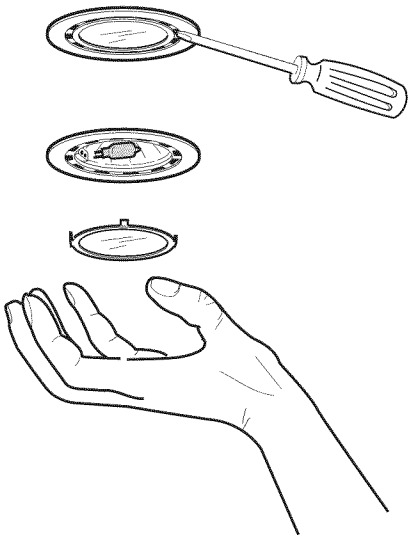

Figure 4 : Remplacement des lampes halogènes

Remplacement de lampes caloriques (certains modèles)

- Tournez la lampe calorique dans le sens contraire des aiguilles d'une montre pour l'enlever.
- Remplacez la lampe par une lampe calorique PAR-38 175W ou PAR-40 250W.

Les lampes caloriques PAR-38 175W sont scellées plus étroitement dans l'embouchure et produisent la même quantité de chaleur effective tout en consommant moins d'énergie. Ces lampes ne sont peut-être pas facilement disponibles dans des points de vente locaux. Les lampes caloriques PAR-40 250W sont plus facilement disponibles et peuvent être utilisées au lieu des lampes PAR-38 175W.

Vous pouvez vous procurer des ampoules caloriques PAR-38 175W chez les détaillants suivants :

- OpTech Inc: 800-848-6624 ou www.optechlightbulbs.com
- bulbs.com: 888-455-2800 ou www.bulbs.com

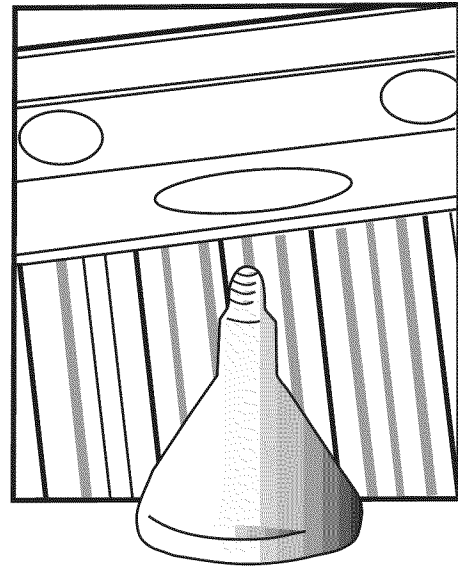

Figure 5: Remplacement des lampes caloriques

Service

Comment obtenir du service

Pour obtenir du service autorisé ou de l'information sur les pièces, appelez le numéro ou écrivez à l'adresse apparaissant à l'intérieur de la couverture arrière du présent manuel.

Nous voulons que vous demeuriez un client satisfait. Si un problème ne pouvant être réglé à votre satisfaction survient, veuillez nous en informer. Que vous nous écriviez ou nous appeliez, veuillez nous fournir le numéro de modèle, le numéro de série ainsi que la date d'achat ou d'installation originale

ÉNONCÉ DE GARANTIE LIMITÉE DU PRODUIT

Couverture de la garantie et à qui elle s'applique

La garantie limitée fournie par BSH Home Appliances Thermador dans le présent énoncé de garantie limitée du produit s'applique seulement à l'appareil Thermador qui vous est vendu, le premier acheteur à l'utiliser, à la condition que le produit ait été acheté :

- pour votre usage domestique (non commercial) normal et qu'il ait effectivement, en tout temps, été utilisé à des fins domestiques normales;
- à l'état neuf au détail (et non comme un modèle d'exposition "en l'état", ou modèle préalablement retourné), et non pour la revente ou l'utilisation commerciale;
- aux États-Unis ou au Canada, et qu'il soit en tout temps demeuré dans le pays de l'achat d'origine.

Les garanties énoncées aux présentes s'appliquent seulement au premier acheteur du produit et ne sont pas cessibles.

S'assurer de retourner la carte d'enregistrement; quoique non nécessaire pour que la couverture de la garantie prenne effet, elle constitue le meilleur moyen pour Thermador de vous prévenir dans l'éventualité improbable d'un avis de sécurité ou d'un rappel de produit.

Durée de la garantie

Thermador garantit que le produit est exempt de défaut de matière ou de fabrication pendant une période de douze (12) mois à compter de la date d'achat. Cette période commence à courir à partir de la date d'achat et ne sera pas retardée, restreinte, prolongée ni suspendue pour quelque raison que ce soit.

La réparation ou le remplacement du produit comme recours exclusif

Pendant cette période de garantie, Thermador ou l'un de ses prestataires de services agréés réparera le produit sans frais de votre part (sous réserve de certaines limitations énoncées aux présentes) s'il s'avère que la fabrication de votre produit présente un défaut de matière ou de fabrication. Si des tentatives raisonnables de réparation du produit ont été faites sans succès, alors Thermador remplacera le produit (des modèles mis à niveau peuvent être mis à votre disposition), à la seule discrétion de Thermador, moyennant des frais supplémentaires). Toute composante ou pièce enlevée devient la propriété de Thermador, à sa seule option. Toute pièce remplacée et/ou réparée doit assumer l'identité de la pièce d'origine aux fins de la présente garantie, et cette dernière ne sera pas prolongée au regard de ces pièces. La seule obligation et responsabilité de Thermador en vertu des présentes est de réparer seulement le produit présentant un défaut de fabrication, par l'entremise d'un prestataire de services agréé Thermador aux heures normales de travail. Pour des questions de sécurité et de dommages à la propriété, Thermador recommande vivement de ne pas tenter de réparer soi-même le produit, ni d'utiliser un service de réparation non autorisé. Thermador décline toute responsabilité pour les réparations ou le travail effectués par un service de réparation non autorisé. Si vous choisissez de faire réparer le produit par une personne autre qu'un prestataire de services agréé, **CETTE GARANTIE DEVIENDRA AUTOMATIQUÉMENT NULLE ET NON AVENUE.** Les prestataires de services agréés sont des personnes ou des compagnies qui ont été spécialement formées pour les produits Thermador et qui possèdent, de l'avis de Thermador, une excellente réputation pour le service à la clientèle et des aptitudes techniques (il est à noter qu'il s'agit d'entités indépendantes et non des agents, partenaires, affiliés ou représentants de Thermador). Néanmoins, Thermador n'assumera aucune responsabilité ou obligation à l'égard du produit s'il est situé dans une région éloignée (plus de 100 miles (160,9 km) d'un prestataire de services agréé) ou s'il est raisonnablement inaccessible ou à un endroit, dans une zone ou dans un

environnement dangereux, menaçants ou hasardeux; dans un tel cas, si vous en faites la demande, Thermador pourrait payer les frais de main-d'œuvre et de pièce et expédier les pièces au prestataire de service agréé le plus proche, mais vous seriez quand même entièrement responsable pour tout déplacement ou autres frais spéciaux requis par le service de réparation, à supposer qu'il accepte d'effectuer un appel de service.

Produit hors garantie

Thermador n'est nullement tenu, en droit ou autrement, de vous offrir toute concession, y compris réparations, tarifs proportionnels ou remplacement de produit, une fois que la garantie est expirée.

Exclusions de la garantie

La couverture de garantie décrite aux présentes exclut tout défaut ou dommage qui n'est pas une faute directe de Thermador, y compris sans limitation, un ou plusieurs des cas suivants :

- utilisation du produit d'une façon autre que normale, habituelle et prévue (y compris, sans limitation, toute forme d'utilisation commerciale, utilisation ou tout rangement d'un produit pour l'intérieur à l'extérieur, utilisation du produit avec des aéronefs ou des bateaux, quels qu'ils soient);
- mauvaise conduite volontaire de toute partie, conduite négligente, mauvaise utilisation, abus, accidents, négligence, exploitation irrégulière, manquement à l'entretien, installation inadéquate ou négligée, altération, manquement à observer les instructions de fonctionnement, manipulation sans précaution, service non autorisé (y compris le "bricolage" fait soi-même ou l'exploration du fonctionnement interne de l'appareil);
- réglage, altération ou modification de toute sorte;
- manquement à se conformer à tous les codes électriques, de plomberie et/ou de construction de l'état, locaux, municipaux ou du comté, règlements ou lois en vigueur, y compris le manquement à installer le produit strictement en conformité avec les codes et règlements d'incendie et de construction locaux;
- usure et détérioration normales, déversements d'aliments, liquides, accumulation de graisse, ou autres substances accumulées sur, dans ou autour du produit;
- et toute force et tout facteur externes, élémentaires et/ou environnementaux, y compris sans limitation, pluie, vent, sable, inondation, incendie, glissement de terrain, gel, humidité excessive ou exposition prolongée à l'humidité, foudre, surtension, défauts de structure environnante de l'appareil, et catastrophes naturelles.

En aucun cas Thermador n'assumera la moindre responsabilité pour des dommages survenus à la propriété

environnante, y compris armoires, planchers, plafonds et autres structures ou objets autour du produit. Également exclus de la garantie sont les égratignures, éraflures, encoches mineures et dommages esthétiques sur les surfaces externes et les pièces exposées; les produits dont les numéros de série ont été modifiés, effacés ou enlevés; les visites de service pour montrer au client comment utiliser le produit ou les visites alors que le produit ne présente aucun problème; la correction de problèmes d'installation (vous êtes entièrement responsable de toute structure et réglage du produit, y compris électricité, plomberie ou autres services utilitaires, pour un plancher ou une fondation appropriés et pour toute modification y compris, sans limitation, armoires, murs, planchers, étagères, etc.); et remise en fonction des coupe-circuits ou fusibles.

DANS LA MESURE OÙ LA LOI LE PERMET, LA PRÉSENTE GARANTIE ÉNONCE VOS RECOURS EXCLUSIFS À L'ÉGARD DU PRODUIT, QUE LA RÉCLAMATION SOIT DE NATURE CONTRACTUELLE OU DÉLICTEUELLE (Y COMPRIS LA RESPONSABILITÉ ABSOLUE OU LA NÉGLIGENCE) OU AUTRE. LA PRÉSENTE GARANTIE REMPLACE TOUTES LES AUTRES GARANTIES, EXPRESSES OU IMPLICITES. TOUTE GARANTIE IMPLICITE EN VERTU DE LA LOI, QUE CE SOIT À DES FINS DE QUALITÉ MARCHANDE OU D'ADAPTATION À UN BUT PARTICULIER, OU AUTREMENT, EST EN VIGUEUR UNIQUEMENT PENDANT LA PÉRIODE AU COURS DE LAQUELLE LA PRÉSENTE GARANTIE LIMITÉE EXPRESSE EST EN VIGUEUR.

LE FABRICANT NE SERA EN AUCUN CAS RESPONSABLE DES DOMMAGES, PERTES OU FRAIS CONSÉCUTIFS, PARTICULIERS, ACCESSOIRES, INDIRECTS, ET/OU PUNITIFS, DES PERTES COMMERCIALES, Y COMPRIS, NOTAMMENT, LE TEMPS D'ABSENCE AU TRAVAIL, L'HÉBERGEMENT ET/OU LES REPAS AU RESTAURANT, LES FRAIS DE REMANIEMENT EN EXCÉDENT DES DOMMAGES DIRECTS QUI SONT MANIFESTEMENT CAUSÉS EXCLUSIVEMENT PAR THERMADOR OU AUTREMENT. CERTAINS ÉTATS NE PERMETTENT PAS L'EXCLUSION OU LA LIMITATION DES DOMMAGES ACCESSOIRES OU INDIRECTS ET CERTAINS ÉTATS NE PERMETTENT PAS LA LIMITATION SUR LA DURÉE D'UNE GARANTIE IMPLICITE, DE SORTE QUE LES LIMITATIONS CI-DESSUS PEUVENT NE PAS S'APPLIQUER À VOTRE CAS. LA PRÉSENTE GARANTIE VOUS DONNE DES DROITS JURIDIQUES SPÉCIFIQUES ET VOUS POUVEZ AVOIR ÉGALEMENT D'AUTRES DROITS QUI VARIENT D'UN ÉTAT À L'AUTRE.

Aucune tentative d'altérer, de modifier ou d'amender la présente garantie ne peut être effective à moins d'une autorisation écrite par un représentant de BSH.

Contenidos

Acerca de este manual	1
Cómo está organizado este manual	1
Introducción	1
Seguridad	2
Funcionamiento	4
Usar la campana	4
Perillas de control de la campana	4
Cuidado y limpieza	5
Cómo limpiar las superficies de la campana	5
Cómo limpiar los filtros y los colectores	6
Mantenimiento	7
Lámparas	7
Servicio	8
Cómo obtener servicio	8
DECLARACIÓN DE GARANTÍA LIMITADA DEL PRODUCTO	8

Este electrodomestico de Thermador es hecho por
BSH Home Appliances Corporation
5551 McFadden Ave.
Huntington Beach, CA 92649

¿Preguntas?

1-800-735-4328

www.thermador.com

¡Esperamos oír de usted!

Acerca de este manual

Cómo está organizado este manual

Este manual contiene varias secciones:

- La sección "*Seguridad*" describe precauciones de seguridad importantes. Lea esta sección antes de utilizar su nuevo aparato.
- La sección "*Funcionamiento*" enseña cómo hacer funcionar el aparato y cómo asegurarle una larga vida.

- La sección "*Cuidado y limpieza*" describe cómo limpiar su aparato.
- La sección "*Mantenimiento*" describe cómo asegurar el mantenimiento de su aparato.
- La sección "*Servicio*" incluye consejos para resolver problemas y describe la garantía de su aparato.

Antes de usar su campana, asegúrese de leer este manual. Ponga especial atención a las Instrucciones de seguridad al principio del manual.

Introducción

Este manual contiene las instrucciones de uso y mantenimiento de dos tipos de campanas de pared de la serie PH Professional de Thermador:

- Cinco modelos de 27" de profundidad y 30", 36", 42", 48" o 54" de anchura. Los modelos de esta serie tienen un armazón de acero inoxidable cepillado, lámparas halógenas y lámparas infrarrojas.
- Tres modelos de 24" de profundidad y 30", 36" o 48" de anchura. Los modelos de esta serie tienen un armazón de acero inoxidable cepillado y lámparas halógenas.

Todas las campanas deben estar equipadas con un ventilador integrado (VTN630C y VTN1030C), con ventiladores en línea (VTI610D y VTI1010D) o con un ventilador a distancia (VTR630D, VTR1030D y VTR1330E). Los ventiladores se venden por separado.

Todos los modelos de campana están concebidos para ser utilizados a un voltaje de 120 voltios, con un disyuntor de 30 amperios.

Seguridad



INSTRUCCIONES DE SEGURIDAD IMPORTANTES

LEA Y GUARDE ESTAS INSTRUCCIONES



ADVERTENCIA:

PARA REDUCIR LOS RIESGOS DE FUEGO, DE DESCARGA ELÉCTRICA Y DE LESIONES, VEA LO SIGUIENTE:

- 1) Utilice este aparato únicamente para lo que el fabricante lo concibió. Si tiene alguna pregunta, póngase en contacto con el fabricante (1-800-735-4328).
- 2) Antes de limpiar o de llevar a cabo el mantenimiento del aparato, corte la alimentación en el tablero eléctrico y bloquee el dispositivo de conexión. Esto impedirá que la alimentación se reencienda de modo accidental. Cuando no pueda bloquear el dispositivo, ponga una advertencia destacada, como una etiqueta, en el tablero eléctrico.



ADVERTENCIA:

PARA VENTILACIÓN GENERAL SOLAMENTE. PARA EVITAR TODO RIESGO DE FUEGO O EXPLOSIÓN, NO UTILICE ESTE APARATO PARA EVACUAR MATERIAS O VAPORES PELIGROSOS O EXPLOSIVOS.



ADVERTENCIA:

PARA REDUCIR LOS RIESGOS DE INCENDIO DE GRASA:

- a) Nunca deje fogones de la estufa sin atención cuando cocine a fuego alto. Los derrames causan humo y la grasa derramada puede prender fuego. Caliente el aceite lentamente, a fuego lento o medio.
- b) Siempre encienda la campana cuando cocine a fuego alto o flamee alimentos (i.e. crepes Suzette, cerezas al jubileo, carne flameada a la pimienta).
- c) Limpie los ventiladores frecuentemente. La grasa no debería acumularse sobre el ventilador o el filtro.
- d) Use ollas de tamaño adecuado. Siempre use utensilios de cocina adecuados para el tamaño del fogón o del quemador.



ADVERTENCIA:

PARA REDUCIR LOS RIESGOS DE LESIONES, EN EL CASO DE UN INCENDIO DE GRASA, VEA LO SIGUIENTE:

- a) SOFOQUE LAS LLAMAS con una tapa ajustada, una hoja u otra bandeja metálica, luego apague el quemador de gas o el fogón. **TENGA CUIDADO** para no quemarse. Si las llamas no desaparecen enseguida, **EVACUE LA COCINA Y LLAME EL SERVICIO DE INCENDIOS.**
- b) **NUNCA TOME UNA SARTÉN EN LLAMAS** - Podría quemarse.
- c) **NO USE AGUA** o un trapo o una toalla mojada: se producirá una explosión de vapor.
- d) Use un extintor **SÓLO** si:
 - 1) Sabe que tiene un extintor de tipo ABC y sabe como usarlo.
 - 2) El fuego es pequeño y se limita al sitio donde comenzó.
 - 3) Ya ha llamado al servicio de incendios.
 - 4) Puede luchar contra el fuego y tiene acceso a una salida.

Asegúrese de que siempre tenga un detector de humo que funcione cerca de la cocina.

Si sus prendas o sus cabellos prenden fuego, tírese al suelo inmediatamente y dé vueltas para apagar las llamas.

Tenga un extintor apropiado a su disposición, cerca, muy visible y fácilmente accesible al lado de su estufa u hornilla.

Sofoque las llamas provenientes de alimentos que queman, que no sea un fuego de grasa, con bicarbonato sódico. Nunca utilice agua en incendios de cocina.

Cuando sea posible, no haga funcionar el sistema de ventilación si hay un fuego en su estufa. No intente alcanzar las perillas a través del fuego para apagarlas.



PRECAUCIÓN:

La grasa que se queda en los filtros puede volver a fundir y desplazarse por el conducto de ventilación.



INSTRUCCIONES DE SEGURIDAD IMPORTANTES

LEA Y GUARDE ESTAS INSTRUCCIONES

Cuando los niños son suficientemente mayores para usar el aparato, los padres o tutores legales tienen la responsabilidad de asegurarse de que personas calificadas les enseñen las prácticas de seguridad.

No permita que nadie trepe, se ponga de pie, se siente o se cuelgue de cualquier pieza del aparato, particularmente de una puerta, un cajón calentador o un cajón de almacenamiento. Ello podría dañar el aparato o hacerle bascular, lo que podría causar lesiones graves.

No permita que niños usen este aparato a no ser que estén vigilados estrechamente por un adulto. No se debería dejar a niños y animales solos o sin atención en la sala en que se usa el aparato. Nunca deberían tener la autorización de jugar cerca del aparato, que esté funcionando o no.



PRECAUCIÓN:

Los objetos que podrían suscitar el interés de niños no se deberían almacenar en un electrodoméstico, en armarios encima de un electrodoméstico o sobre la consola trasera. Al trepar a un electrodoméstico para alcanzar dichos objetos, los niños se podrían lesionar gravemente.



ADVERTENCIA:

El portalámparas podría estar caliente. Corte la alimentación antes de llevar a cabo el mantenimiento.

Pídale al instalador que le enseñe la ubicación del disyuntor o del panel de fusibles. Márquelo para facilitar toda referencia.

Un eléctrico cualificado debe hacer la toma de tierra de este aparato. Conéctelo únicamente a una alimentación eléctrica cuya toma de tierra esté adecuadamente hecha. Consulte las instrucciones de instalación para obtener detalles.

Este electrodoméstico está concebido solamente para un uso doméstico normal. No está concebido para un uso exterior. Vea la garantía. Si tiene preguntas, póngase en contacto con el fabricante.

No almacene o use productos químicos corrosivos, vapores, productos inflamables o productos no alimentarios dentro o cerca de este aparato. Está específicamente concebido para calentar o cocinar alimentos. El uso de productos químicos corrosivos, al calentarlos o al limpiarlos, dañara el aparato y podría causar lesiones.

No use este electrodoméstico si no funciona adecuadamente o si ha sido dañado. Póngase en contacto con un técnico de mantenimiento autorizado.

No repare o reemplace piezas de este aparato a no ser que esté específicamente recomendado en este manual. Confíe todos los trabajos de mantenimiento a un centro de mantenimiento autorizado.

Funcionamiento

Usar la campana

Se debería encender el ventilador unos cinco minutos antes de cocinar para permitir que una corriente de aire se desarrolle a través de la campana. Así, cuando se desprendan calor, humo, humedad, grasa u olores, estarán evacuados hacia afuera en vez de dispersarse en otras habitaciones. Use la velocidad baja para un uso normal y las velocidades altas para los olores fuertes o los vapores abundantes.

Las corrientes de aire a través de la estufa o de la parrilla reducen la eficacia de la campana. En la medida de lo posible, se deberían evitar esas corrientes de aire.

La mejor ventilación en la cocina se hace cuando las únicas corrientes de aire son las creadas por la campana.

Tablero de control de los modelos de campana de 27" de profundidad



Figura 1: Tablero de control de 27"

Tablero de control de los modelos de campana de 24" de profundidad (sin lámparas infrarrojas)

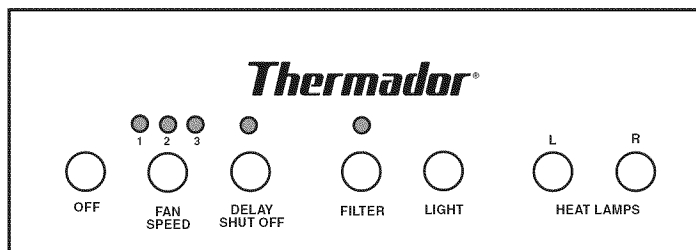

Figura 2: Tablero de control de 24"

Perillas de control de la campana

Off

Al presionar esta perilla una vez, el ventilador se apaga y se reinician los mandos.

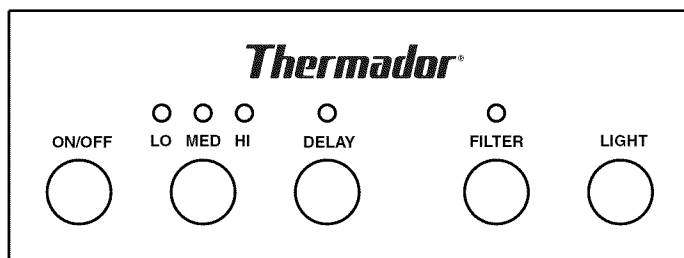
Fan Speed

Al presionar esta perilla una vez, el ventilador se enciende en la velocidad baja. Cada vez que presione la perilla, la velocidad del ventilador aumenta hasta alcanzar la velocidad máxima, luego vuelve a la velocidad baja.

- El LED de encima de esta perilla indica la velocidad actual del ventilador. Cuando el ventilador está encendido, el DEL correspondiente se ilumina:
 - 1 — Bajo
 - 2 — Medio
 - 3 — Alto

Delay Shut Off (Paro automático)

- Presione esta perilla Delay para encender el ventilador a alta velocidad durante 10 minutos.

Si el ventilador está apagado cuando se presiona la perilla Delay de paro automático, el ventilador se encenderá a velocidad alta durante 10 minutos. Al final del ciclo, el ventilador se apagará.

Si el ventilador está encendido cuando se presiona la perilla de paro automático, el ventilador funcionará a la velocidad actual durante 10 minutos antes de apagarse.

- Durante un periodo de tiempo, el LED de encima de la perilla de paro automático se queda iluminado.
- Para interrumpir un periodo temporizado, presione la perilla de velocidad del ventilador o la perilla Off.

Filter (Recordatorio de limpieza de filtros)

Después de 40 horas de funcionamiento, el LED del recordatorio de limpieza de filtros situado encima de la perilla Filter se ilumina para indicar que se deben limpiar los filtros. Cuando se ilumine este indicador, limpie los filtros según las instrucciones de la página 5. Después de limpiarlos, presione esa perilla durante tres segundos para reiniciar el periodo de 40 horas y apagar el LED.

Light (Luz: Encendida / Media luz / Apagada)

Esta perilla controla las lámparas halógenas. Al presionarla una vez, las lámparas se encienden. Al presionarla una segunda vez, las lámparas se ponen a media luz. Al presionarla una tercera vez, las lámparas se apagan.

Heat Lamps (lámparas infrarrojas - algunos modelos)

La perillas identificadas con las letras "L" y "R" controlan, encienden y apagan cada una las lámparas infrarrojas de izquierda y derecha.

Sensor de calor

Nota:

LOS sensores de calor que aparecen en la lista de abajo no están disponibles cuando se instala la campana con el mando a distancia.

Alta temperatura de la estufa

El sensor de alta temperatura protege la campana contra las temperaturas altas que podrían dañar componentes. El control está programado para accionarse a una temperatura de 161° F (72° C) y para reiniciarse a 140°F (60° C). Al activarse, el ventilador se enciende a velocidad baja y el LED correspondiente parpadea, indicando una condición de alta temperatura.

Cuando se activa el sensor de alta temperatura, se puede cambiar la velocidad del ventilador o apagarlo. Si se apaga el ventilador, el LED correspondiente parpadea. Las perillas de las lámparas siguen funcionando. Cuando la perilla del sensor alcanza 140°F (60° C), se produce un reinicio. Durante el reinicio, la perilla vuelve a la condición de funcionamiento que tenía antes de que sucediera la situación de alta temperatura.

Mal funcionamiento del sensor de alta temperatura

El circuito está equipado con una alarma que indica que el dispositivo de protección del sensor de calor no funciona porque el sensor está dañado. En este caso excepcional, las tres LED de las velocidades del ventilador parpadearán. Todas las perillas funcionarán menos los indicadores de velocidad.

Cuidado y limpieza



ADVERTENCIA:

Asegúrese de que el electrodoméstico (incluso los filtros de grasa y las bombillas de las lámparas) se han enfriado y que la grasa se ha solidificado antes de limpiar cualquier parte del aparato.

Magic[®], Hadco Stainless Steel Polish, Sprayway[®] Stainless Steel Polish and Cleaner o 3M Stainless Steel Cleaner and Polish.

- No deje que productos de limpieza queden en contacto con el acero inoxidable durante largos periodos.

Cómo limpiar las superficies de la campana

- Para un mantenimiento general, pase un trapo al acero inoxidable con agua jabonosa o con un detergente doméstico como Fantastik[®] o Formula 409[®], enjuague bien y seque con un trapo de inmediato para evitar las marcas de agua.
- Frote y seque el acero inoxidable en la dirección del grano. Evite aplicar demasiada presión, lo que podría estropear la superficie.
- No use productos abrasivos, como estropajo de acero.
- Para quitar las manchas de dedos y dar brillo, use un detergente para acero inoxidable como Stainless Steel

El uso de los nombres de marcas es solamente para dar un ejemplo de detergente y no representa una aprobación. La omisión de productos de limpieza particulares no supone su aptitud o insuficiencia. Muchos productos son regionales y se pueden encontrar en los mercados locales. Es imprescindible usar todos los productos rigurosamente conforme a las instrucciones en el empaque.

Cómo limpiar los filtros y los colectores

Su campana tiene filtros de aluminio o de acero inoxidable, colectores de grasa y paneles laterales de acero inoxidable desmontables. Se deben limpiar cuando se enciende la luz en el tablero de control o cuando se acumula grasa. Cuando se usan encima de una parrilla, de un wok o de otros utensilios que se usan con grasa, se deben limpiar con más frecuencia.

Para quitar los filtros y los colectores de grasa:

- Apague el ventilador y las lámparas. Asegúrese de que los filtros estén tibios y que la grasa se ha fijado antes de quitarlos.
- Quite en el orden siguiente:
 - 1) **Filtros** — Empiece con los filtros centrales, empuje hacia arriba y tire la parte de abajo.
 - 2) **Paneles laterales** — Quítelos de la misma forma que los filtros.
 - 3) **Colectores de grasa** — Empuje hacia arriba y tire.
- Los filtros y los colectores de grasa se puede limpiar a mano o en el lavavajillas. Los paneles frontales y laterales se pueden limpiar con agua jabonosa y se pueden pulir con detergente para acero inoxidable.

Repita las instrucciones de aquí arriba al revés para reinstalar los colectores, los filtros y los paneles laterales.

Nota:

No use su estufa mientras la campana está desmontada. Los colectores de grasa deben estar en su sitio antes de instalar los filtros.



Figura 3: La campana y sus piezas

Nota:

Según el tamaño y el modelo de la campana, habrá entre uno y tres filtros.

Mantenimiento

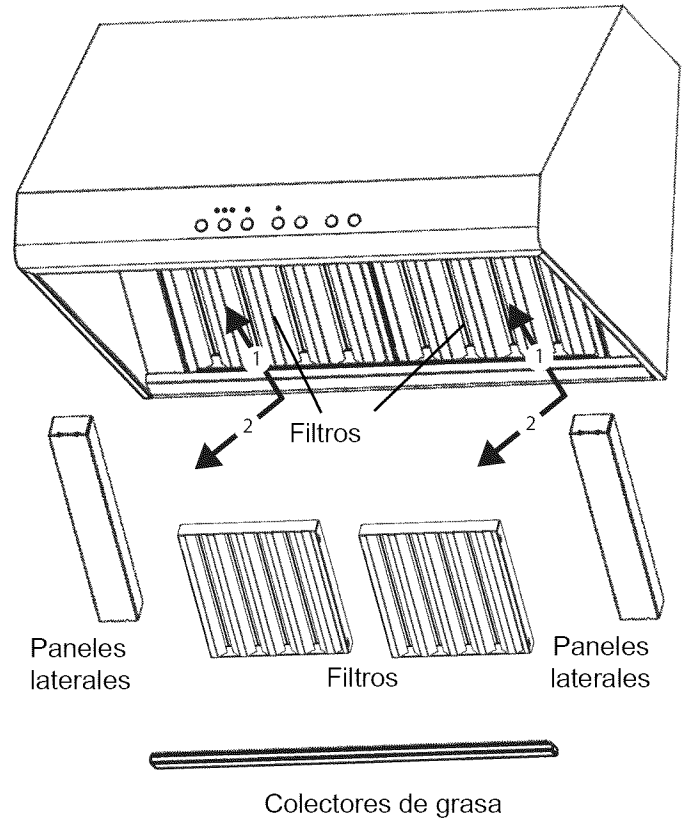

ADVERTENCIA:

Asegúrese de que el aparato, las lámparas y las lámparas infrarrojas estén tibias y que el aparato haya sido apagado antes de reemplazar la(s) bombilla(s) o las lámparas infrarrojas. El no respeto de esa instrucción podría causar descargas eléctricas o quemaduras.

Las tapas de cristal deben estar en su sitio cuando se use la campana.

Las tapas de cristal sirven para impedir que se rompan las bombillas.

Las tapas de cristal se deben manipular con cuidado para no romperlas. El cristal roto puede causar heridas.



PRECAUCIÓN:

Apague la alimentación eléctrica en el disyuntor antes de quitar una bombilla dañada. No toque una bombilla inmediatamente después de haberla utilizado. Las bombillas permanecen calientes unos minutos.



PRECAUCIÓN:

No coloque material altamente inflamable sobre los cajones calentadores.

Lámparas

Nota:

Apague las lámparas y el ventilador. Deje que se enfríen las lámparas antes de manipularlas. Si las lámparas son nuevas y no funcionan, asegúrese de que estén metidas correctamente en los casquillos antes de llamar para obtener servicio.

Reemplazo de lámparas halógenas (algunos modelos)

- Usando la parte plana de un destornillador o de una herramienta equivalente, abra la tapa de cristal, como se enseña en la Figura 3.
- Quite la bombilla dañada y reemplácela con una nueva bombilla halógena de 12 voltios, 20 vatios (máximo) hecha para una base G-4. Algunas campanas usan bombillas de 120 voltios, 40 vatios (máximo) con una base G-9. Observe las indicaciones del embalaje y no toque directamente la nueva bombilla con sus dedos.
- Reinstale la lámpara y la tapa.



Figura 4: Reemplazo de lámparas halógenas

Reemplazo de lámparas infrarrojas (algunos modelos)

- Gire la bombilla infrarroja en el sentido contrario a las agujas del reloj para quitarla.
- Reemplace la bombilla con una bombilla infrarroja PAR-38 175W o una bombilla infrarroja PAR-40 250W.

Las bombillas infrarrojas PAR-38 175W tienen un cierre hermético mayor y producen la misma cantidad de calor efectivo, pero consumiendo menos energía. Puede ser que esas lámparas no se encuentren fácilmente en las tiendas locales. Las bombillas infrarrojas PAR-40 250W se encuentran más fácilmente y se pueden usar en vez de la PAR-38 175W.

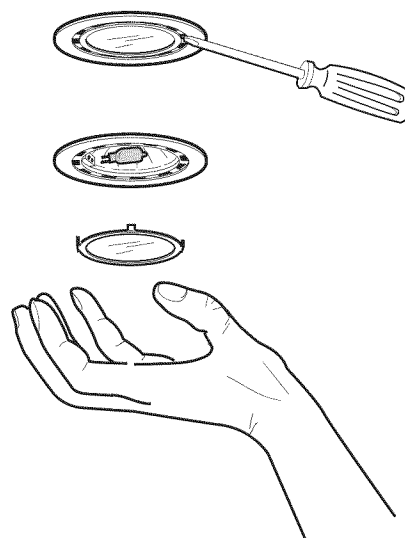
Se pueden comprar las bombillas infrarrojas PAR-38 175W en los minoristas siguientes:

- OpTech Inc: 800-848-6624 o www.optechlightbulbs.com
- bulbs.com: 888-455-2800 o www.bulbs.com



Figura 5: Reemplazo de lámparas infrarrojas

Servicio

Cómo obtener servicio

Para obtener información autorizada sobre las piezas o el servicio, telefonee al número o escribe a la dirección que aparecen en la contraportada.

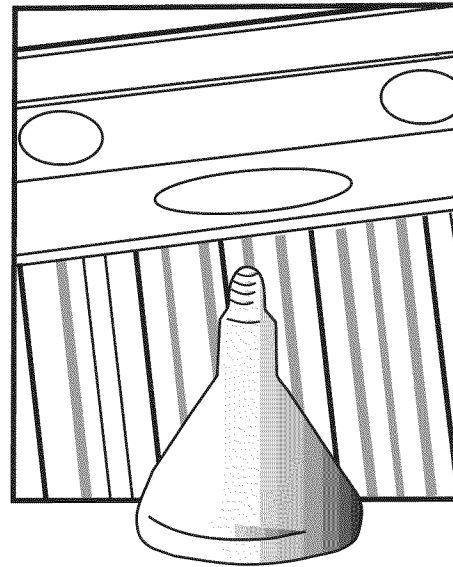
Queremos que Usted sea un cliente satisfecho. Si surge un problema que no se puede resolver para su satisfacción, le rogamos nos avise. Que nos escriba o nos llame, proporciónenos el número de modelo, el número de serie y la fecha de compra o de instalación original.

DECLARACIÓN DE GARANTÍA LIMITADA DEL PRODUCTO

Cobertura de esta garantía y a quiénes se aplica:

La garantía limitada otorgada por BSH Home Appliances Thermador en esta Declaración de Garantía Limitada del Producto se aplica únicamente al electrodoméstico Thermador vendido a usted, el primer comprador usuario, siempre que el Producto haya sido Comprado:

- Para uso doméstico (no comercial) normal y haya sido utilizado en todo momento únicamente para fines domésticos normales.
- Nuevo en una tienda minorista (que no sea un producto de exhibición, ni un producto vendido "en las condiciones en que se encuentra" ni un modelo devuelto anteriormente) y no esté destinado para reventa ni uso comercial.
- Dentro de los Estados Unidos o Canadá, y permanezca en todo momento dentro del país de compra original.

Las garantías incluidas en el presente se aplican únicamente al primer comprador del Producto y no son transferibles.

Asegúrese de devolver su tarjeta de registro; si bien no es necesario para hacer efectiva la cobertura de la garantía, es la mejor manera para que Thermador le notifique en el caso poco probable de que se emita un aviso de seguridad o se retire del mercado un producto.

Duración de la garantía:

Thermador garantiza que el Producto estará libre de defectos en los materiales y en la mano de obra por un período de doce (12) meses a partir de la fecha de compra. El período precedente comienza a regir a partir de la fecha de compra y no se interrumpirá, dejará sin efecto, extenderá ni suspenderá por ningún motivo.

Reparación / reemplazo como único recurso:

Durante el período de esta garantía, Thermador o uno de sus proveedores de servicio técnico autorizados reparará su Producto sin cargo para usted (con sujeción a determinadas limitaciones especificadas en el presente) si se prueba que su Producto ha sido fabricado con un defecto en los materiales o en la mano de obra. Si se ha intentado de manera razonable reparar el Producto sin éxito, Thermador reemplazará su Producto (es posible que usted tenga disponibles modelos mejorados, a entera discreción de Thermador, por un cargo adicional). Todas las piezas y los componentes extraídos serán propiedad de Thermador, a su entera discreción. Todas las piezas reemplazadas o reparadas se considerarán como la pieza original a los fines de esta garantía, y esta garantía no se extenderá con respecto a dichas piezas. En virtud del presente, la única y exclusiva responsabilidad y obligación de Thermador es únicamente reparar el Producto defectuoso de fábrica, a través de un proveedor de servicio técnico autorizado por Thermador durante el horario normal de oficina. Por cuestiones de seguridad y daños materiales, Thermador recomienda categóricamente que no intente reparar el Producto usted mismo ni usar un proveedor de servicio técnico no autorizado; Thermador no tendrá responsabilidad ni obligación alguna por las reparaciones o trabajos realizados por un centro de servicio técnico no autorizado. Si usted prefiere que una persona que no es un proveedor de servicio técnico autorizado trabaje en su Producto, **ESTA GARANTÍA SE ANULARÁ AUTOMÁTICAMENTE.** Los proveedores de servicio técnico autorizados son aquellas personas o compañías que han sido especialmente capacitadas para manejar los productos de Thermador y que tienen, según el criterio de Thermador, una reputación superior de servicio al cliente y capacidad técnica (debe tener en cuenta que son entidades independientes y no son

agentes, socios, afiliados ni representantes de Thermador). Sin perjuicio de lo que antecede, Thermador no tendrá responsabilidad ni obligación alguna por el Producto que se encuentre en un área remota (a más de 100 millas de un proveedor de servicio técnico autorizado) o en un lugar, área circundante o entorno que no sea accesible por medios razonables o que sea peligroso, hostil o arriesgado; en cualquier caso, cuando lo solicite, Thermador de todas maneras pagará por la mano de obra y las piezas, y enviará las piezas al proveedor de servicio técnico autorizado más cercano, pero usted seguirá siendo totalmente responsable por el tiempo de viaje y demás cargos especiales de la compañía de servicio técnico, suponiendo que acepte hacer la visita de servicio técnico.

Producto fuera de garantía:

Thermador no tiene obligación alguna, en virtud de la ley o por otro motivo, de otorgarle ninguna concesión, incluidos reparaciones, prorratesos o reemplazo del Producto, con posterioridad al vencimiento de la garantía.

Exclusiones de la garantía:

La cobertura de garantía descrita en el presente excluye todos los defectos o daños que no fueron provocados directamente por Thermador, incluidos, entre otros, alguno de los siguientes:

- Uso del Producto de maneras distintas del uso normal, habitual y previsto (incluidos, entre otros, cualquier forma de uso comercial, uso o almacenamiento en exteriores de un producto diseñado para interiores, uso del Producto junto con aeronaves o embarcaciones).
- Conducta indebida, negligencia, uso indebido, abuso, accidentes, descuido, operación inadecuada, omisión de mantener, instalación inadecuada o negligente, adulteración, omisión de seguir las instrucciones de operación, manipulación inadecuada, servicio técnico no autorizado (incluidos "arreglos" o exploración de los mecanismos internos del electrodoméstico realizados por uno mismo) por parte de cualquier persona.
- Ajuste, alteración o modificación de cualquier tipo.
- Incumplimiento de los códigos, reglamentaciones o leyes de electricidad, plomería o construcción locales estatales, municipales o de condado, incluida la omisión de instalar el producto cumpliendo estrictamente con los códigos y las reglamentaciones locales de construcción y protección contra incendios.
- Desgaste habitual, derrames de alimentos, líquidos, acumulaciones de grasa u otras sustancias que se acumulen sobre el Producto, dentro o alrededor de este.
- Y cualquier fuerza y factor externo, elemental o ambiental, incluidos, entre otros, lluvia, viento, arena, inundaciones, incendios, aludes de lodo, temperaturas bajas extremas, humedad excesiva o exposición prolongada a la humedad, rayos, sobrecargas

eléctricas, fallas estructurales alrededor del electrodoméstico y caso fortuito.

En ningún caso, Thermador tendrá responsabilidad ni obligación alguna por los daños ocasionados a los bienes circundantes, incluidos los gabinetes, pisos, techos y demás estructuras u objetos que se encuentren alrededor del producto. También se excluyen de esta garantía las rayas, hendiduras, abolladuras menores y daños estéticos en superficies externas y piezas expuestas; productos en los cuales los números de serie hayan sido alterados, modificados o eliminados; visitas del servicio técnico para enseñarle a usar el Producto o visitas en las que se determine que no hay ningún problema con el Producto; corrección de los problemas de instalación (usted es el único responsable de cualquier estructura y soporte del Producto, incluidas todas las instalaciones de electricidad y plomería o demás instalaciones de conexión, de la correcta instalación en bases / pisos y de cualquier alteración, incluidos, entre otros, gabinetes, paredes, pisos, repisas, etc.); y el restablecimiento de disyuntores o fusibles.

EN LA MEDIDA PERMITIDA POR LA LEY, ESTA GARANTÍA ESTABLECE SUS RECURSOS EXCLUSIVOS CON RESPECTO AL PRODUCTO, INDEPENDIEMENTE DE QUE LA RECLAMACIÓN SEA CONTRACTUAL O EXTRA CONTRACTUAL (INCLUIDA LA RESPONSABILIDAD OBJETIVA O LA NEGLIGENCIA), O DE CUALQUIER OTRO MODO. ESTA GARANTÍA REEMPLAZA TODAS LAS DEMÁS GARANTÍAS EXPRESAS O IMPLÍCITAS. LAS GARANTÍAS IMPLÍCITAS POR LEY, YA SEA DE COMERCIALIZACIÓN O APTITUD PARA UN FIN ESPECÍFICO, O DE CUALQUIER OTRO TIPO, TENDRÁN VIGENCIA ÚNICAMENTE POR EL PERÍODO DE VIGENCIA DE LA PRESENTE GARANTÍA LIMITADA EXPRESA.

EN NINGÚN CASO, EL FABRICANTE SERÁ RESPONSABLE POR LOS DAÑOS CONSECUENTES, ESPECIALES, INCIDENTALES, INDIRECTOS, POR "PÉRDIDAS COMERCIALES" O DAÑOS PUNITIVOS, PÉRDIDAS O GASTOS, INCLUIDOS, ENTRE OTROS, TIEMPO FUERA DEL TRABAJO, HOTELES O COMIDAS EN RESTAURANTES, GASTOS DE REMODELACIÓN QUE SUPEREN LOS DAÑOS DIRECTOS, QUE DEFINITIVAMENTE HAYAN SIDO CAUSADOS DE MANERA EXCLUSIVA POR THERMADOR O DE OTRO MODO. ALGUNOS ESTADOS NO PERMITEN LA EXCLUSIÓN O LIMITACIÓN DE DAÑOS INCIDENTALES O CONSECUENTES, Y ALGUNOS ESTADOS NO PERMITEN LIMITACIONES CON RESPECTO AL PLAZO DE VIGENCIA DE UNA GARANTÍA IMPLÍCITA; POR LO TANTO, ES POSIBLE QUE LAS LIMITACIONES PRECEDENTES NO SE APLIQUEN A USTED. ESTA GARANTÍA LE OTORGA DERECHOS LEGALES ESPECÍFICOS, Y TAMBIÉN PUEDEN

CORRESPONDERLE OTROS DERECHOS QUE PUEDEN VARIAR SEGÚN EL ESTADO.

Ningún intento de alterar, modificar o enmendar la presente garantía tendrá vigencia, a menos que fuera autorizado por escrito por un ejecutivo de BSH.

Notes:

Remarques :

Notas:

Thermador[®] | *An American Icon*[™]

5551 McFadden Avenue, Huntington Beach, CA 92649 • 800-735-4328 • www.thermador.com
9000559089 • Rev. A • 5U035F • 5/10 © BSH Home Appliances Corporation, 2010 • All rights reserved
Litho in USA