

WF338*

Washing Machine user manual

imagine the possibilities

Thank you for purchasing this Samsung product.
To receive more complete service,
please register your product at
www.samsung.com/global/register

SAMSUNG

features of your new silvercare™ washer

1. SilverCare™

Washing in cold water is energy efficient and better for your clothes.

2. Steam Washer

Injects steam directly onto your laundry to increase the water temperature and enhance the Soak effect, improving the wash performance.

3. Diamond Drum

With inside holes 36% smaller than those of conventional drums, the diamond drum prevents fabrics from sticking out and consequently being damaged.

4. Extra Large Capacity

Even bulky garments and blankets get super clean. The large capacity leaves enough room for a more thorough, cleaner wash.

5. High Efficiency Energy & Water Saving

The SilverCare™ system uses 92% less energy than traditional heat sanitization.

6. Direct Drive Inverter Motor

The power to handle anything! Our direct-drive inverter motor delivers power right to the washer tub from a variable speed, reversible motor. A beltless direct-drive motor generates a higher spin speed of 1,300rpms for more effective, quiet operation. The washer also has fewer moving parts.

7. Woolmark Certified

The machine wash wool cycle on the Samsung SilverCare™ machines has been tested and passed the required Woolmark Company specification for machine washable wool products. Fabrics should be washed according to the instructions on the garment label as specified by Woolmark and Samsung.

8. Pedestal with Storage Drawers (Model No : WE357A7W/S/R/L/G/B)

An optional 15" pedestal is available to raise the washer for easier loading and unloading. It also offers a built-in storage drawer that can hold a 100 oz. bottle of detergent

9. Stacking (Model No : SK-3A1/XAA , SK-4A/XAA , SK-5A/XAA)

Samsung washers and dryers can be stacked to maximize usable space. An optional stacking kit is available for purchase from your Samsung retailer.

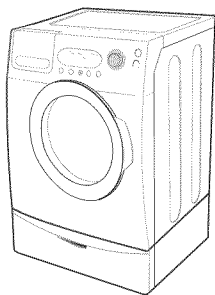

<Pedestal with Storage Drawers>

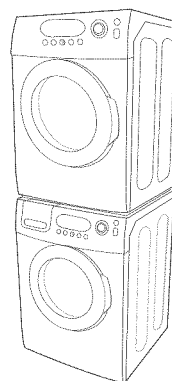

<Stacking>

2_ Features of your new silvercare™ washer











safety information

Congratulations on your new Samsung SilverCare™ Washer. This manual contains important information on the installation, use and care of your appliance. Please take time to read this manual to take full advantage of your Washer's many benefits and features.

WHAT YOU NEED TO KNOW ABOUT SAFETY INSTRUCTIONS

Warnings and Important Safety Instructions in this manual do not cover all possible conditions and situations that may occur. It is your responsibility to use common sense, caution, and care when installing, maintaining, and operating your Washer.

IMPORTANT SAFETY SYMBOLS AND PRECAUTIONS

 WARNING	Hazards or unsafe practices that may result in severe personal injury or death.
 CAUTION	Hazards or unsafe practices that may result in minor personal injury or property damage.
 CAUTION	To reduce the risk of fire, explosion, electric shock, or personal injury when using your washer, follow these basic safety precautions:
	Do NOT attempt.
	Do NOT disassemble.
	Do NOT touch.
	Follow directions explicitly.
	Unplug the power plug from the wall socket.
	Make sure the machine is grounded to prevent electric shock.
	Call the service center for help.

-  Read all instructions before using the appliance.

As with any equipment using electricity and moving parts, potential hazards exist. To safely operate this appliance, become familiar with its operation and exercise care when using it.

Install and store your washer inside, away from exposure to weather.

Install and level your washer on a floor that can support its weight.

-  Your washer must be properly grounded. Never plug it into an ungrounded outlet. See page 7 for more information on grounding your washer.



To reduce the risk of fire or explosion:

- Do not wash items that have been washed, soaked, or treated with gasoline, dry cleaning solvents, or other flammable or explosive substances. They give off vapors that could ignite or explode. Rinse by hand any material that has been exposed to cleaning solvent or other flammable liquids or solids before putting in your washer. Be sure that all traces of such liquids, solids, and fumes have been removed. Dangerous substances include acetone, denatured alcohol, gasoline, kerosene, certain liquid household cleaners and spot removers, turpentine, waxes, and wax removers.
- Do not put gasoline, dry cleaning solvents, or other flammable or explosive substances into the washer.
- Under certain conditions, hydrogen gas may be produced in a hot water system—such as your hot water heater-- that has not been used for two weeks or more. **HYDROGEN GAS IS EXPLOSIVE.** If your hot water system has not been used for two weeks or more, turn on all hot water faucets in your home, and let the water flow for several minutes before using your washer. This will release any hydrogen gas build-up. Since hydrogen gas is flammable, do not smoke or light an open flame during this time.



Unplug the power cord before servicing your washer.



Do not reach into the appliance when the tumbler is moving.



Do not let children play on or in your washer. The washer door isn't easily opened from the inside, and a child could be seriously injured if trapped inside.

Do not tamper with the controls.



Do not repair, replace, or service any part of your washer yourself unless you fully understand the recommended user-repair instructions and have the skills to carry them out. Work done by an unauthorized person may void your warranty.

Store laundry detergents and other laundry supplies in a cool, dry place out of children's reach.

Do not wash or dry items that are soiled with vegetable or cooking oil. These items may contain some oil after laundering. Due to the remaining oil, the fabric may smoke or catch fire by itself.



Do not use chlorine bleach, ammonia, or acids (such as vinegar or rust remover) in the same wash. Hazardous fumes can form.

Do not machine wash fiberglass materials. Small particles can stick to fabrics washed in subsequent loads and cause skin irritation.



Before disposing of your washer, remove the door so that children or small animals cannot get trapped inside.

Do not sit on top of your Washer.

Inlet hoses are subject to damage and deterioration over time. Check the hoses periodically for bulges, kinks, cuts, wear or leaks, and replace them every five years.

Ensure pockets are free from small irregularly shaped hard objects or foreign materials, such as coins, knives, pins, etc. These objects could damage your washer.

Do not wash clothing with large buckles, buttons, or other heavy metal.

4_ Safety information

contents

INSTALLING YOUR WASHER

6

- 6 Unpacking your washer
- 6 Overview of your washer
- 7 Electrical
- 7 Grounding
- 7 Water
- 8 Drain facility
- 8 Flooring
- 8 Location considerations
- 8 Alcove or closet installation
- 9 Important note to installer

OPERATING INSTRUCTIONS

11

- 11 Loading your washer
- 11 Getting started

WASHING A LOAD OF LAUNDRY

12

- 12 Overview of the control panel
- 14 Child lock
- 14 Garment+
- 15 For SilverCare™ washing
- 15 Using Steam Wash
- 16 Detergent use
- 16 Features

MAINTAINING YOUR WASHER

18

- 18 Cleaning the exterior
- 18 Cleaning the interior
- 18 Cleaning the dispensers
- 19 Cleaning the debris filter
- 20 Storing your washer

TROUBLESHOOTING

21

- 21 Check these points if your washer...
- 23 Information codes

APPENDIX

25

- 25 Fabric care chart
- 26 Helping the environment
- 26 Declaration of conformity
- 26 SPECIFICATIONS
- 27 Cycle chart

installing your washer

UNPACKING YOUR WASHER

Unpack your Washer and inspect it for shipping damage. Make sure you have received all of the items shown below. If your Washer was damaged during shipping, or you do not have all of the items, contact 1-800-SAMSUNG(7267864).

OVERVIEW OF YOUR WASHER

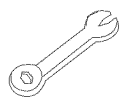
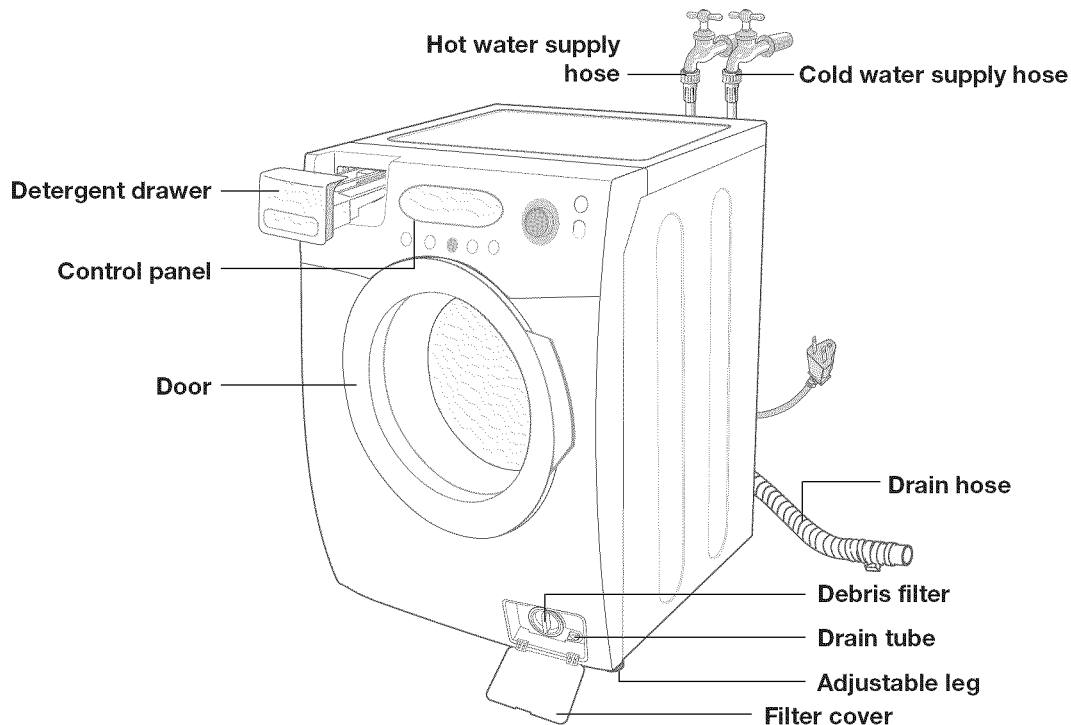

Wrench



(use for the Upper Bolt Hole)



Bolt hole covers

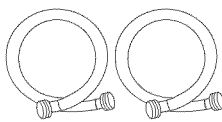

Water Supply Hose

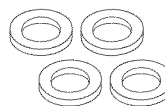

Rubber Washer

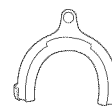

Hose guide

BASIC LOCATION REQUIREMENTS

Electrical

- 120 Volt 60 Hz 15 AMP fuse or circuit breaker
- Individual branch circuit serving only your Washer is recommended.
- Your Washer is equipped with a power cord.

 **NEVER USE AN EXTENSION CORD.**
CAUTION

Grounding

ELECTRICAL GROUNDING IS REQUIRED ON THIS APPLIANCE.

This appliance must be grounded. In the event of malfunction or breakdown, grounding will reduce the risk of electric shock by providing a path of least resistance for electric current.

This appliance is equipped with a power cord having a three-prong grounding plug for use in a properly installed and grounded outlet.

 **Improper connection of the equipment-grounding conductor can result in a risk of electrical shock. Check with a qualified electrician or serviceman if you are in doubt as to whether the appliance is properly grounded. Do not modify the plug provided with the appliance – if it does not fit the outlet, have a proper outlet installed by a qualified electrician.**
WARNING

IMPORTANT SAFETY PRECAUTIONS

- To prevent unnecessary risk of fire, electrical shock or personal injury, all wiring and grounding must be done in accordance with the National Electrical Code ANSI/FNPA, No. 70 Latest Revision and local codes and ordinances. It is the personal responsibility of the appliance owner to provide adequate electrical service for this appliance.

 **NEVER CONNECT GROUND WIRE TO PLASTIC PLUMBING LINES, GAS LINES, OR HOT WATER PIPES.**
CAUTION

Water

To correctly fill your Washer in the proper amount of time, water pressure of 20 – 120 psi is required.

Water pressure less than 20 psi may cause water valve failure, not allowing the water valve to shut off completely. Or, it may extend the fill time beyond what your Washer controls allow, resulting in your Washer turning off. A time limit is built into the controls in the event of an internal hose becoming loose and flooding your home.

The water faucets must be within 4 feet/122cm of the back of your Washer for the inlet hoses provided with your Washer.

 Accessory inlet hoses are available in various lengths up to 10 feet/305cm for faucets that are further away from the back of your Washer.

To avoid the possibility of water damage:

- Have water faucets easily accessible
- Turn off faucets when the washer is not in use.
- Periodically check that there is no leakage from the water inlet hose fittings.

 **CHECK ALL CONNECTIONS AT THE WATER VALVE AND FAUCET FOR LEAKS.**
WARNING

installing your washer

Drain facility

The recommended height of the standpipe is 18 in/46 cm. The drain hose must be routed through the drain hose clip to the standpipe. The standpipe must be large enough to accept the outside diameter of the drain hose. The drain hose is attached at the factory.

Flooring

For best performance, your Washer must be installed on a solidly constructed floor. Wood floors may need to be reinforced to minimize vibration and/or unbalanced load situations. Carpeting and soft tile surfaces are contributing factors in vibration and/or tendency for your washer to move slightly during the spin cycle.

Never install your washer on a platform or weakly supported structure.

Location considerations

Do not install your washer in areas where water may freeze, since your washer will always maintain some water in its water valve, pump, and hose areas. This can cause damage to the belts, pump, hoses and other components. Operating temperature should be above 60°F/16°C.

Alcove or closet installation

MINIMUM CLEARANCES FOR CLOSET AND ALCOVE INSTALLATIONS:

Sides – 1 in / 25 mm

Top – 17 in / 432 mm

Rear – 4 in / 102 mm

Closet Front – 2 in / 51 mm

If the washer and dryer are installed together, the closet front must have at least 72 in² or 465 cm² of an unobstructed air opening. Your washer alone does not require a specific air opening.

IMPORTANT NOTE TO INSTALLER

Please read the following instructions carefully before installing your Washer.

These instructions should be retained for future reference.

We recommend you hire a professional for installation of this washer.

STEP 1

Removing the Shipping Bolts

Before using your Washer, you must remove the four shipping bolts from the back of the unit.

1. Loosen all four bolts with the supplied wrench.
2. Slide the bolt and spacer up and remove the bolt with the spacer through the hole in the rear wall of your washer. Repeat for each bolt.
3. Fill the holes with the supplied plastic covers.
4. Keep the shipping bolts and spacers for future use.

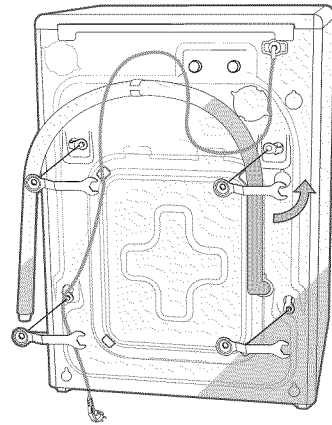

STEP 2

Selecting a Location

 Before you install your washer, make sure the location:

- Has a hard, level surface
- Is away from direct sunlight
- Has adequate ventilation
- Will not be freezing (below 32°F or 0°C)
- Is away from heat sources such as oil or gas
- Has enough space so that your Washer need not stand on its power cord
- Doesn't have any carpeting that will obstruct ventilation openings.

STEP 3

Installing your Washer

1. Place the drain hose in the drain facility. Be sure an airtight connection is NOT made between the drain hose and the standpipe. The standpipe must be at least 18 in or 46 cm high.

 Caution must always be exercised to avoid collapsing or damaging the drain hose. For best results, the drain hose should not be restricted in any way – by elbows, couplings, or excessive lengths. For situations where the drain hose cannot be conveniently elevated to at least 18 in or 46 cm, the drain hose must be supported.

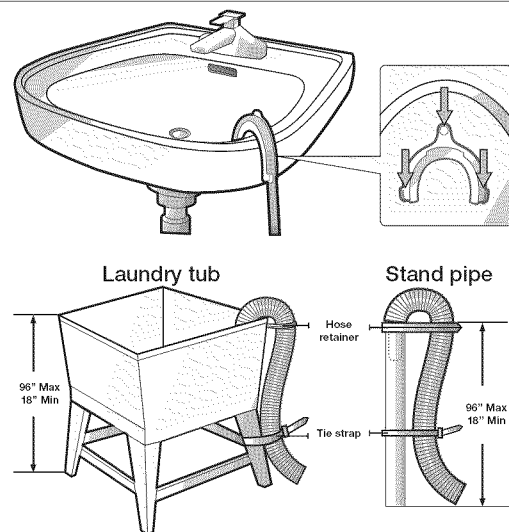

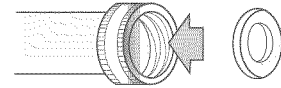

installing your washer

2. Insert new rubber washer (supplied) into each end of the inlet hoses. Firmly seat the washers in the couplings.

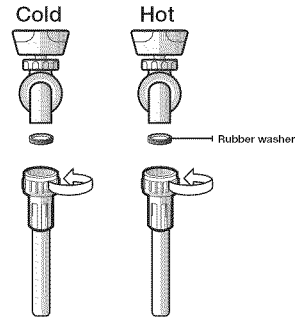

3. Check the inlet hose to ensure a washer is inside each fill hose.
Thread the inlet hoses to the HOT and COLD faucet connections.
On the other end of the hose, check for one rubber washer per hose and install each fill hose to the water valve. Make sure the hose with the Hot printed line is attached to the HOT faucet. Tighten by hand until snug, then two-thirds of a turn with pliers.



-  For correct water use, connect both HOT and COLD water valves. If one is not connected, an "nF" (no fill) error can occur.

4. Turn on the "HOT" and "COLD" water supply and check all connections at the water valve and the **faucet for leaks**.

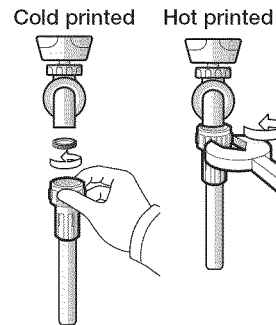

5. Plug the power cord into a 3-Prong, well grounded 120 volt 60 Hz approved electrical outlet protected by a 15-amp fuse or comparable circuit breaker.
Your washer is grounded through the third prong of the power cord when plugged into a three-prong grounded receptacle.

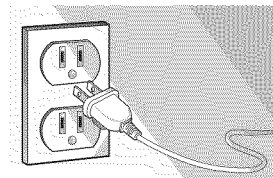

6. Slide your washer into position.
7. Level your washer by turning the leveling legs in or out as necessary by hand or wrench included with your washer. When your washer is level, tighten the nuts using the wrench or (-) driver.

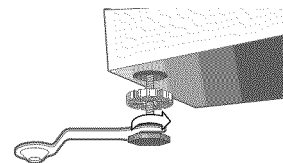

-  Your Washer must be leveled on all four sides. A carpenter's level should be used on all four corners of your Washer. It's a good idea after the first dozen washes to recheck your washer's levelness.

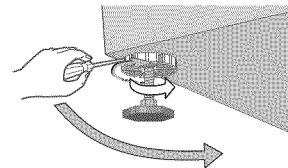

-  Avoid the damage of legs, Do not move the Washer unless the Locking-nuts are fastened to the bottom of the Washer.

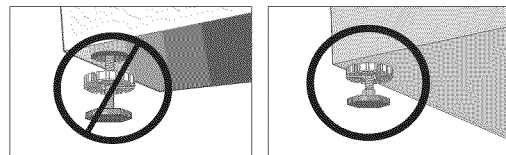

operating instructions

LOADING YOUR WASHER

- You can fill the tub with dry, unfolded clothes; but DO NOT OVERLOAD the tub.
- Overloading may reduce washing efficiency, cause excess wear, and possibly cause creasing or wrinkling of the load.
- Wash delicate items such as bras, hosiery, and other lingerie in the Delicates cycle with similar lightweight items.
- When washing big bulky items or a few smaller items that don't fill the tub completely – a rug, a pillow, stuffed toys, or one or two sweaters, for example – add a few towels to improve tumbling and spin performance.

 During the spin cycle, the washer may add additional water to redistribute the excessive unbalance inside the drum.

- When washing heavily soiled loads, not overloading your Washer is very important to assure good cleaning results.
- To add a forgotten item:
 1. Press the Start/Pause Button.
 2. Wait for the Door Lock light to go out (5 seconds)
 3. Add the item, close the door, and press the Start/Pause Button.
After a pause of 10 seconds, the cycle will resume.

 To ensure thorough cleaning, add items within five minutes of starting the wash cycle.

Try washing bedding, towels, undergarments, and other articles that usually have close body contact using the SilverCare™ Option, which sanitizes using cold water.

GETTING STARTED

1. Load your Washer.
2. Close the door.
3. Add detergent and additives to the dispenser (see pages 16~17).
4. Select the appropriate cycle and options for the load (see pages 12~15).
5. Press the Start/Pause Button.
6. The Wash Indicator light will illuminate.
7. The estimated cycle time will appear in the display.
The time may fluctuate to better indicate the time remaining in the cycle.
8. Before your washer starts to fill, it will make a series of clicking noises to check the door lock and do a quick drain.

-  • When the cycle is complete, the Door Lock light will go out and “End” will appear in the display.
- DO NOT attempt to open the door until the Door Lock light is off. To add a forgotten item, see “Loading your Washer” section. (page 11)
 - When your Washer is restarted after a pause, expect a delay of up to 15 seconds before the cycle continues.
 - Pressing Power cancels the cycle and stops your washer.
 - The Pre Wash, Wash, Rinse and Spin indicator lights will illuminate during those portions of the cycle.

washing a load of laundry

OVERVIEW OF THE CONTROL PANEL

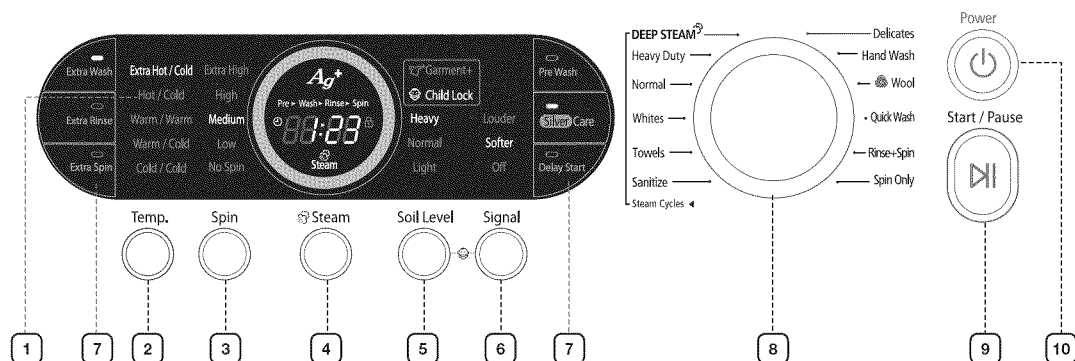

<p>1 Digital graphic display</p>	<p>Displays the remaining cycle time, all cycle information, and error messages.</p>
<p>2 Temperature selection button</p>	<p>Press the button repeatedly to cycle through the different water temperature options.</p> <p>Extra Hot/Cold - Heavily soiled, colorfast items. Only available with the Sanitize cycle.</p> <p>Hot/Cold - Whites and heavily soiled, colorfast items.</p> <p>Warm/Warm - Colorfast items. When warm rinse is selected, only the final rinse will be warm.</p> <p>The other rinses will be cold to conserve energy.</p> <p>Warm/Cold - Moderately soiled, colorfast items; most wrinkle-free items.</p> <p>Cold/Cold - Brightly colored, very lightly soiled items.</p>
<p>3 Spin selection button</p>	<p>Press the button repeatedly to cycle through the different spin speed options.</p> <p>Extra High - Removes more water from loads during spin.</p> <p> To minimize wrinkling of wrinkle-free and no-iron fabrics, DO NOT use the Extra High spin option for these loads, nor overload your Washer.</p> <p>High - Use for underwear, t-shirts, jeans and sturdy cottons.</p> <p>Medium - Use for jeans, wrinkle-free or wash-and-wear items and synthetics.</p> <p>Low - Use for delicate items needing a slow spin speed.</p> <p>No Spin - Drains your Washer without spinning. Use for extremely delicate items that cannot tolerate any spin.</p>
<p>4 Steam Button</p>	<p>Press the button to add steam to your laundry.</p> <p>When steam is added, steam fills the inside of the washer, the door glass mists up and the sound of steam is heard.</p> <p>The door does not open during or after the steam operation if the internal temperature is too high.</p> <p>Steam is only available when a Steam cycle is selected.</p>
<p>5 Soil Level selection button</p>	<p>Press the button to select the Soil Level/washing time.</p> <p>Heavy - For heavily soiled loads.</p> <p>Normal - For moderately soiled loads. This setting is best for most loads.</p> <p>Light - For lightly soiled loads.</p>
<p>6 Signal selection button</p>	<p>Press the button to increase or decrease the end of cycle signal volume or turn off the signal.</p>

7 Select Cycle Option

Press these buttons to select different cycle options.

Delay Start - Any cycle can be delayed for up to 24 hours in one-hour increments. Displayed hour indicates the time at which the wash will be started.

Extra Wash - Add additional time to the wash cycle for better stain removal.

Extra Rinse - Add an additional rinse at the end of the cycle to more thoroughly remove laundry additives and perfumes.

Extra Spin - Add additional time to remove more water from loads.

Silver Care - The SilverCare™ system uses 92% less energy than traditional heat sanitization.

Pre Wash - To use this feature add detergent to the Pre Wash section of the detergent compartment. When turned on, the washer fills with cold water and detergent, tumbles, then drains and advances to the selected wash cycle. Some cycles cannot be selected with this option.*

* You cannot select the PreWash option in the Delicate, Wool and Quick Wash cycles.

8 Cycle Selector

Select the appropriate cycle for the type of load.

This will determine the tumble pattern and spin speed for the cycle.



To minimize wrinkling of laundry, select the Perm Press cycle.

Heavy Duty - For sturdy, colorfast fabrics and heavily soiled garments.

Normal - For most fabrics including cottons, linens, and normally soiled garments.

Whites - For white fabrics with or without bleach.

Deep Steam - A wash course for extremely soiled laundry.

Delicates - For sheer fabrics, bras, lingerie silk, and other handwash-only fabrics. For best results, use liquid detergent.

Wool - For machine-washable wool. Loads should be under 8 pounds.



WOOLMARK

The wool wash cycle of this machine has been approved by Woolmark for the washing of machine washable Woolmark products provided that the products are washed according to the instructions on the garment label and those issued by the manufacturer of this washing machine, M0509.

Quick Wash - For lightly soiled garments needed quickly.

Sanitize - For heavily soiled, colorfast garments. This cycle heats the water to 150°F to eliminate bacteria.



If Pause is selected during the heating portion of the Sanitize Cycle, your Washer door will remain locked for your safety.

Rinse + Spin - Use for loads that need rinsing only or to add rinse-added fabric softener to a load.

Spin Only - Provides a spin to remove more water.

Towels - For bath towels, washcloths and mats.

Hand Wash - A very light wash course similar to a hand wash.

9 Start/Pause selection button

Press to pause and restart programs.

10 Power button

Press once to turn your washer on, press again to turn your washer off. If the washer is left on for more than 10 minutes without any buttons being touched, the power automatically turns off.

washing a load of laundry

Child lock

A function that prevents children from playing with your washer.

ACTIVATING/DEACTIVATING

If you want to activate/deactivate the Child Lock function, press the **Soil Level** and **Signal** buttons at the same time for 3 seconds.

How It Works:

1. “**Child Lock**” can be activated while your Washer is running.
2. Once you activate “**Child Lock**”, all controls (except for the **Power** button) will be locked until you deactivate “**Child Lock**”.
3. The **Child Lock** button will be lit while it is in effect.

 When buttons, other than the **Power** button, do not respond, please check if the “**Child Lock**” function is on.

Garment+

You can add or take out laundry items even after the wash has started, as long as the “**Garment+**” light is on. Pushing the **Start/Pause** button unlocks the door, unless the water is too hot or if there is too much water in your Washer. If you are able to unlock the door and wish to continue the wash cycle, close the door and press the **Start/Pause** button.

FOR SILVERCARE™ WASHING

Extra delicate blouses, shirts, or even lingerie that can't be washed in hot water can now be sanitized effectively without the adverse effects of hot water. The silver plates can easily be replaced by a Service Technician if needed.

To use :

1. Load the washer.
2. Press the Power button.
3. Select a Cycle by turning the Cycle Selection dial.
4. Press the SilverCare™ button.
5. Add detergent in the dispenser tray for main washing, and add fabric softener up to the marked line.
6. Press the Start/Pause button.
: The washer automatically selects optimal washing conditions by sensing the laundry's weight.

 FOR HOME USE ONLY– COMMERCIAL USERS SHOULD NOTIFY THEIR LOCAL WASTE TREATMENT AUTHORITIES BEFORE USE

To display the total number of silver cycles performed by the washer, press both the Signal and SilverCare™ buttons at the same time and hold them down for 3 seconds.

LU1 : less than 1000 times

LU0 : 1000 times

You should replace the SilverCare™ kit when the display reads "LU0" as the electrodes are near the end of their useful life. Contact 1-800-SAMSUNG.

 You cannot choose the SilverCare™ option with the Wool cycle.

USING STEAM WASH

Injects steam directly onto the laundry in the wash tub to increase the wash temperature and enhance the Soak effect, improving the wash performance.

1. Load the washer.
2. Press the **Power** button.
3. Turn the **Cycle Selector** and select a Steam Cycle. (The Deep Steam course automatically selects Steam.)
4. Press the **Steam** button.
5. Add detergent into the dispenser tray for a wash, and add fabric softener up to the marked line.
6. Press the **Start/Pause** button.
: The washer automatically selects the optimal wash conditions by sensing the weight of the laundry.

 If steam wash is selected, steam is injected at the most effective time for the detected amount of laundry in order to maximize the effect of the steam.

Steam is injected 8 minutes after the start of the cycle. Steam is injected for 1.5 seconds and then stops for 13 seconds. This operation is repeated for the next 16 minutes. The Steam function can be selected with standard cycles (except pre-wash).

washing a load of laundry

DETERGENT USE

Your Washer is designed to use high efficiency (HE) detergents.

- For best cleaning results, use a high efficiency detergents such as Tide HE, Wisk HE, Cheer HE or Gain HE*. High efficiency detergents contain suds suppressors that reduce or eliminate suds. When fewer suds are produced, the load tumbles more efficiently and cleaning is maximized.

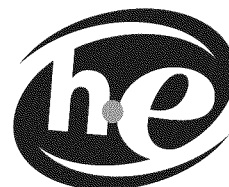

 Regular detergent is NOT recommended. Please use HE detergents only.

-  Reducing the amount of detergent may reduce cleaning quality. It is important to pre-treat stains, sort carefully by color and soil level, and avoid overloading.
- * Brand names are trademarks of their respective manufacturers.

FEATURES

Automatic dispenser

Your Washer has separate compartments for dispensing detergent and color-safe bleach, chlorine bleach, and fabric softener. All laundry additives are added to their respective compartments before starting your Washer.

The automatic dispenser MUST ALWAYS be in place before starting your Washer.

DO NOT open the automatic dispenser when your Washer is running.

To use:

1. Pull out the dispenser drawer on the left side of the control panel.
2. Add recommended quantity of additive to the appropriate compartments with laundry additives, being careful not to overfill or spill.
3. Slide the dispenser drawer carefully and completely back into the compartment.

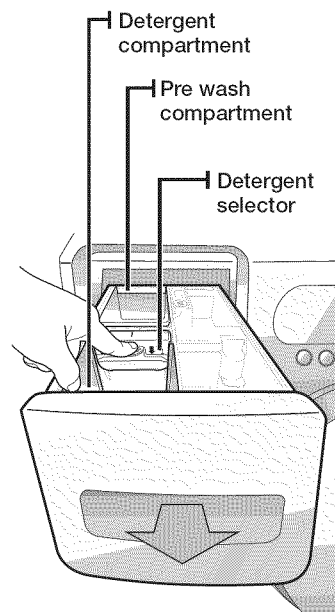

Detergent compartment

1. Pour the recommended amount of laundry detergent directly into the detergent compartment before starting your Washer.
2. If color-safe bleach is to be used, it should be added with detergent to the detergent compartment.
 - When adding color-safe bleach with detergent, it is best if both laundry products are in the same form – granular or liquid.

 If using liquid detergent, lower the detergent selector and add the detergent to the detergent compartment.

Pre wash compartment

When using the Pre Wash option, detergent should be added to both the Pre Wash compartment and the detergent compartment. The detergent will automatically be dispensed during Pre Wash.

- If high efficiency (HE) detergent is used, add 1/3 of the recommended amount to the Pre Wash compartment and 2/3 of the recommended amount to the detergent compartment.

Bleach compartment

(Liquid chlorine bleach only)

1. Add chlorine bleach to the bleach compartment. DO NOT exceed the MAX FILL line.
2. Avoid splashing or over-filling the compartment.
3. Your Washer automatically dispenses bleach into the tub at the appropriate time.
4. The dispenser automatically dilutes liquid chlorine bleach before it reaches the wash load.

- ☒ • Never pour undiluted liquid chlorine bleach directly onto the load or into the tub. It is a powerful chemical and can cause fabric damage, such as weakening of the fibers or color loss, if not used properly.
- If you prefer to use color-safe, non-chlorine bleach, add it to the appropriate detergent compartment. DO NOT pour color-safe bleach into the Bleach compartment.

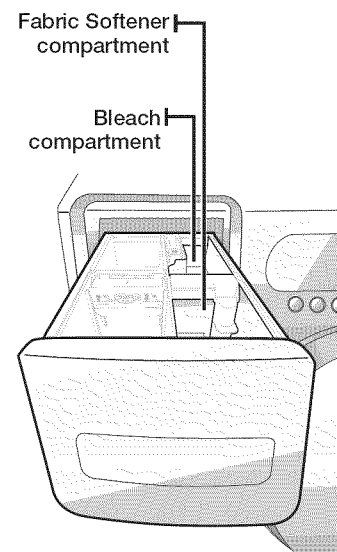

Fabric softener compartment

1. Pour the recommended amount of liquid fabric softener into the softener compartment. For smaller loads, use less than one capful.
2. Fabric softener should be diluted with water until it reaches MAX FILL in the compartment.
3. The dispenser automatically releases liquid fabric softener at the proper time during the rinse cycle.

- ☒ • Use the softener compartment ONLY for liquid fabric softeners.
- DO NOT use a Downy Ball* in the Fabric softener Compartment with this Washer. It will not add fabric softener at the appropriate time. Use the detergent Compartment.

* Brand names are trademarks of their respective manufacturers.

maintaining your washer

CLEANING THE EXTERIOR

Turn off the water faucets after finishing the day's washing.

This will shut off the water supply to your Washer and prevent the unlikely possibility of damage from escaping water. Leave the door open to allow the inside of your Washer to dry out.

Use a soft cloth to wipe up all detergent, bleach or other spills as they occur.

Clean the following as recommended:

Control Panel – Clean with a soft, damp cloth. Do not use abrasive powders or cleaning pads. Do not spray cleaners directly on the panel.

Cabinet – Clean with soap and water.

CLEANING THE INTERIOR

Clean the interior of your Washer periodically to remove any dirt, soil, odor, mold, mildew, or bacterial residue that may remain in your Washer as a result of washing clothes.

Failure to follow these instructions may result in unpleasant conditions, including odors and/or permanent stains on your Washer or laundry.

Hard water deposits may be removed, if needed. Use a cleaner labeled "Washer safe".

CLEANING THE DISPENSERS

The Automatic Dispenser may need to be cleaned periodically due to laundry additive buildup.

1. Press the release lever on the inside of the dispenser and pull out.
2. Remove the Siphon Cap from the fabric softener and bleach compartments.
3. Wash all of the parts under running water.
4. Clean the dispenser recess with a soft brush.
5. Reinsert the Siphon Cap, and push it firmly into place.
6. Push the dispenser back into place.
7. Run a Rinse & Spin cycle without any load in your Washer.

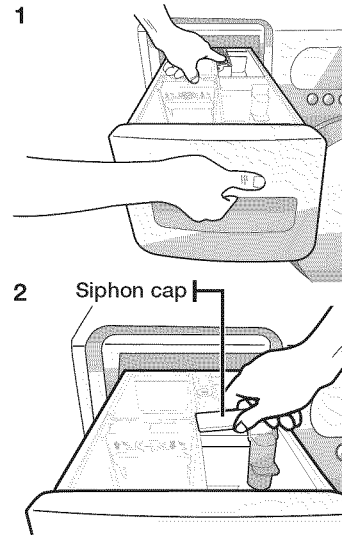

CLEANING THE DEBRIS FILTER

We recommend cleaning the debris filter when water does not drain well or the “ND” error message is displayed.

1. Open the filter cover by pressing and pulling the handle of the filter cover with your finger.

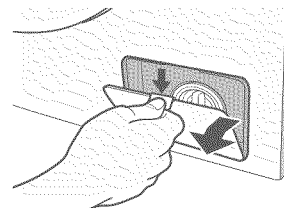

2. Unscrew the drain cap by turning it counterclockwise.
3. Hold the cap on the end of the drain tube and slowly pull it out about 6 inches (15 cm) and drain off all the water.

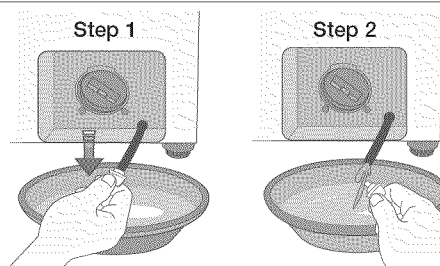

4. Remove the debris filter cap.

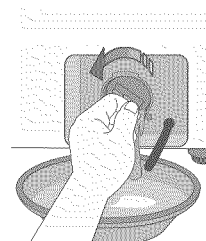

5. Wash any dirt or other material from the debris filter. Make sure the drain pump propeller behind the debris filter is not blocked.
6. Replace the debris filter cap.
7. Replace the filter cover.

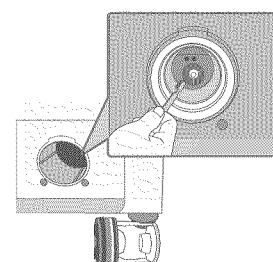

maintaining your washer

STORING YOUR WASHER

Washers can be damaged if water is not removed from hoses and internal components before storage. Prepare your Washer for storage as follows:

- Select the Quick Wash cycle and add bleach to the automatic dispenser. Run your Washer through the cycle without a load.
- Turn the water faucets off and disconnect the inlet hoses.
- Unplug your Washer from the electrical outlet and leave your Washer door open to let air circulate inside the tumbler.
- If your Washer has been stored in below-freezing temperatures, allow time for any leftover water in your Washer to thaw out before use.

troubleshooting

CHECK THESE POINTS IF YOUR WASHER...

PROBLEM	SOLUTION
will not start..	<ul style="list-style-type: none"> • Make sure the door is firmly closed. • Make sure your Washer is plugged in. • Make sure the water source faucets are turned on. • Make sure to press the Start/Pause Button to start your Washer. • Make sure the Child Lock is not activated; see page C4. • Before your Washer starts to fill, it will make a series of clicking noises to check the door lock and do a quick drain. • Check the fuse or reset the circuit breaker
has no water or not enough water..	<ul style="list-style-type: none"> • Turn both faucets on fully. • Make sure the door is tightly closed. • Straighten the water inlet hoses. • Disconnect hoses and clean screens. Hose filter screens may be clogged. • Open and close the door, then press the Start/Pause Button.
has detergent remains in the automatic dispenser after the wash cycle is complete.	<ul style="list-style-type: none"> • Make sure your Washer is running with sufficient water pressure. (1kgf/cm² or higher) • Make sure the Detergent Selector dial is in the upper position when using granular detergent.
vibrates or is too noisy.	<ul style="list-style-type: none"> • Make sure your Washer is set on a level surface. If the surface is not level, adjust your Washer feet to level the appliance. • Make sure that the shipping bolts are removed. • Make sure your Washer is not touching any other object. • Make sure the laundry load is balanced.
stops	<ul style="list-style-type: none"> • Plug the power cord into a live electrical outlet. • Check the fuse or reset the circuit breaker. • Close the door and press the Start/Pause Button to start your Washer. For your safety, your Washer will not tumble or spin unless the door is closed. • Before your Washer starts to fill, it will make a series of clicking noises to check the door lock and do a quick drain. • There may be a pause or soak period in the cycle. Wait briefly and it may start. • Check the screens on the inlet hoses at the faucets for obstructions. Clean the screens periodically.

troubleshooting





<p>fills with the wrong temperature water.</p>	<ul style="list-style-type: none"> • Turn both faucets on fully. • Make sure the temperature selection is correct. • Make sure the hoses are connected to the correct faucets. Flush water lines. • Check the water heater. It should be set to deliver a minimum 120° F (49° C) hot water at the tap. Also check the water heater capacity and recovery rate. • Disconnect the hoses and clean the screens. The hose filter screens may be plugged. • As your Washer is filling, the water temperature may change as the automatic temperature control feature checks incoming water temperature. This is normal. • While your Washer is filling, you may notice just hot and/or just cold water going through the dispenser when cold or warm wash temperatures are selected. This is a normal function of the automatic temperature control feature as your Washer determines the temperature of the water.
<p>door locked or will not open.</p>	<ul style="list-style-type: none"> • Press the Start/Pause button to stop your washer. • Your Washer door will remain locked during the heating portion of the Sanitize Cycle • It may take a few moments for the door lock mechanism to disengage.
<p>does not drain and/or spin.</p>	<ul style="list-style-type: none"> • Check the fuse or reset the circuit breaker. • Straighten the drain hoses. Eliminate kinked hoses. If there is a drain restriction, call for service. • Close the door and press the Start/Pause Button. For your safety, your Washer will not tumble or spin unless the door is closed.
<p>load is too wet at the end of the cycle.</p>	<ul style="list-style-type: none"> • Use the High or Extra High spin speed. • Use high efficiency detergent to reduce over-sudsing. • Load is too small. Very small loads (one or two items) may become unbalanced and not spin out completely.
<p>leaks water.</p>	<ul style="list-style-type: none"> • Make sure the door is firmly closed. • Make sure all hose connections are tight. • Make sure the end of the drain hose is correctly inserted and secured to the drainage system. • Avoid overloading. • Use high efficiency detergent to prevent over-sudsing.
<p>has excessive suds.</p>	<ul style="list-style-type: none"> • Use high efficiency detergent to prevent over-sudsing. • Reduce the detergent amount for soft water, small or lightly soiled loads. • Non-HE detergent is NOT recommended.

INFORMATION CODES

Information codes may be displayed to help you better understand what is occurring with your Washer.

CODE SYMBOL	MEANING	SOLUTION
dc	Unbalanced load prevented your Washer from spinning.	Redistribute the load, press the Start/Pause Button.
dl	Door is unlocked when Washer is running.	Press the Power button to turn off your Washer, then restart the cycle. If the code reappears, call for service.
ds	Door is open when Washer is running.	Close the door tightly and restart the cycle. If the code reappears, call for service.
fl	Your Washer failed to lock the door.	Close the door tightly and restart the cycle. If the code reappears, call for service.
H-	Water temperature control problem. (Heater Control problem)	Call for service.
LE	Your Washer has tried to fill but has not reached the proper water level.	Call for service.
LO	The door will not unlock.	Make sure the door is firmly closed. Push the Power button to turn off your Washer, then turn it on again. If the code reappears, call for service.
E3	Motor not running properly.	Restart the cycle pressing the Start/Pause Button. If the code reappears, call for service.
nd	Your washer is not draining. It can also mean that the unit senses a small clog while draining.	Before calling for service, check the following. 1. Clean the filter. (see page 19) or 1. Turn off the unit for 10 seconds and then turn it on again. 2. Select only the Spin Cycle. 3. Press the Start/Pause to drain the water. If it still does not drain, call for service.
nF	Your Washer has tried to fill but was unsuccessful.	Make sure the water faucets are open all the way. Check for kinked hoses. Check the inlet screens on the fill hoses.
S-	Problem with control.	Call for service.
PF	Electric service was lost when Washer was running.	Restart the cycle by pressing the Start/Pause Button.
OE	A fault is detected in the water level sensor.	Call for service
E2	Jammed Key.	Call for service

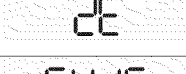
troubleshooting

	<p>Motor speed sensor problem.</p>	<p>Restart the cycle. If the code reappears, call for service.</p>
	<p>Temperature sensor problem.</p>	<p>Restart the cycle. If the code reappears, call for service.</p>
	<p>High current detected.</p>	<p>Restart the cycle. If the code reappears, call for service.</p>
	<p>High/Low voltage detected.</p>	<p>Restart the cycle. If the code reappears, call for service.</p>
	<p>Too many suds are detected during the washing session. The unit is put on hold until the suds are reduced. Then, the unit will go back to the operation. When it finishes washing, End and SUDS codes will blink in turn.</p>	<p>To prevent it, cut down on detergents.</p>

For any codes not listed above, call 1-800-726-7864 (1-800-SAMSUNG)

appendix

FABRIC CARE CHART

The following symbols provide garment care direction. The Clothing care labels include symbols for washing, bleaching, drying and ironing, or dry cleaning when necessary. The use of symbols ensures consistency among garment manufacturers of domestic and imported items. Follow care label directions to maximize garment life and reduce laundering problems.

Wash Cycle		Special Instructions		Warning Symbols for Laundering	
	Normal		Line Dry/ Hang to Dry		Do Not Wash
	Permanent Press / Wrinkle Resistant / Wrinkle Control		Drip Dry		Do Not Wring
	Gentle/Delicates		Dry Flat		Do Not Bleach
	Hand Wash	Heat Setting			Do Not Tumble Dry
Water Temperature**			High		No Steam (added to iron)
	Hot		Medium		Do Not Iron
	Warm	Low		Dryclean	
	Cold		Any Heat		Dry Clean
Bleach			No Heat/Air		Do Not Dry Clean
	Any Bleach (when needed)	Iron-Dry or Steam Temperatures			Line Dry/ Hang to Dry
	Only Non-Chlorine (color-safe) Bleach (when needed)		High		Drip Dry
	Tumble Dry Cycle		Medium		Dry Flat
Normal			Low		For machine-washable wool. Loads should be under 8 pounds.
	Permanent Press/ Wrinkle Resistant/ Wrinkle Control				
	Gentle/ Delicates				

** The dot symbols represent appropriate wash water temperatures for various items. The temperature range for Hot is 105° - 125° F/ 41° - 52°C, for Warm 85° - 105° F/29° - 41° C and for Cold 60° - 85° F/16° - 29° C. (Wash water temperature must be a minimum of 60° F/16°C for detergent activation and effective cleaning.) The clothes Washer may not ensure these temperatures because the actual water temperatures entering your Washer are dependent on water heater settings and regional water supply temperatures. For example, cold water entering the home in the northern states during winter may be 40° F/4° C which is too cold for effective cleaning. The water temperature in this situation will need to be adjusted by selecting a warm setting, adding some hot water to the MAX FILL line or using your Washer's heating option, if available.

appendix

HELPING THE ENVIRONMENT

- Your Washer is manufactured from recyclable materials. If you decide to dispose of it, please observe local waste disposal regulations. Cut off the power cord so that the appliance cannot be connected to a power source. Remove the door so that animals and small children cannot get trapped inside the appliance.
- Do not exceed the detergent quantities recommended in the detergent manufacturers' instructions.
- Use stain removal products and bleaches before the wash cycle only when necessary.
- Save water and electricity by only washing full loads (the exact amount depends upon the program used).
- Use SilverCare™ instead of Hot Water Sanitization to save energy.

DECLARATION OF CONFORMITY

This appliance complies with UL2157.

SPECIFICATIONS

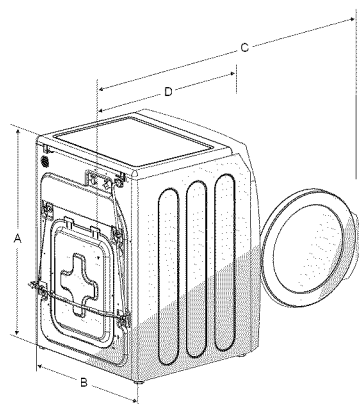

TYPE	FRONT LOADING WASHER			
	Div	Inches (cm)	Div	Inches (cm)
DIMENSIONS	A. Height-Overall	38" (96.5)	C. Depth with door open 90°	51.18"(130)
	B. Width	27" (68.6)	D. Depth	31.1"(79)
	WATER PRESSURE			
50 kPa ~ 800 kPa				
WEIGHT				
95 kg				
HEATER RATING				
900 W				
POWER CONSUMPTION	WASHING		120 V	226 W
	WASHING AND HEATING		120 V	997 W
	SPIN		120 V	379 W
	DRAIN		120 V	41 W
SPIN REVOLUTION	WF338 *	1300 rpm		

CYCLE CHART

Use this chart to set the best cycle and option for you laundry.

338AAW, 338AAG, 338AAR, 338AAB

	FUNCTIONS												OPTIONS							Time (mins)		
	Temp					Spin					Soil Level			Delay Start	Extra Wash	Extra Rinse	Steam	Pre Wash	Extra Spin		Silver Care™	
	EH/C	H/C	W/W	W/C	C/C	EH	H	M	L	NS	H	N	L									
Delicates			•	•	•				•	•	•	•	•	•		•					•	41
Hand Wash			•	•	•				•	•	•	•	•	•		•	•	•	•	•	•	41
Wool				•	•				•	•		•		•								57
Quick Wash	•		•	•	•	•	•	•	•	•	•	•	•	•		•					•	35
Rinse + Spin					•	•	•	•	•	•				•		•	•			•	•	20
Spin Only						•	•	•	•	•				•			•			•		11
Deep Steam		•				•	•	•	•	•	•			•	•	•	•	•	•	•	•	102
Heavy Duty		•	•	•	•	•	•	•	•	•	•	•	•	•	•	•	•	•	•	•	•	92
Normal		•		•	•	•	•	•	•	•	•	•	•	•	•	•	•	•	•	•	•	51
Whites		•	•	•	•	•	•	•	•	•	•	•	•	•	•	•	•	•	•	•	•	68
Quick Wash		•	•	•	•	•	•	•	•	•	•	•	•	•		•					•	35
Towels		•	•	•	•	•	•	•	•	•	•	•	•	•	•	•	•	•	•	•	•	66
Sanitize	•					•	•	•	•	•	•	•	•	•	•	•	•	•	•	•	•	112

Temp	Spin	Soil Level
EH/C: Extra Hot/Cold	EH: Extra High	H: Heavy
H/C: Hot/Cold	H: High	N: Normal
W/W: Warm/Warm	M: Medium	L: Light
W/C: Warm/Cold	L: Low	
C/C: Cold/Cold	NS: No Spin	

warranty

SAMSUNG SILVERCARE™ WASHER

LIMITED WARRANTY TO ORIGINAL PURCHASER

This SAMSUNG brand product, as supplied and distributed by SAMSUNG ELECTRONICS AMERICA, INC. (SAMSUNG) and delivered new, in the original carton to the original consumer purchaser, is warranted by SAMSUNG against manufacturing defects in materials and workmanship for a limited warranty period of:

- One (1) year part and labor
- Two (2) years control panel parts
- Three (3) years stainless tub parts
- Five (5) years motor parts.

This limited warranty begins on the original date of purchase, and is valid only on products purchased and used in the United States. To receive warranty service, the purchaser must contact SAMSUNG for problem determination and service procedures. Warranty service can only be performed by a SAMSUNG authorized service center. The original dated bill of sale must be presented upon request as proof of purchase to SAMSUNG or SAMSUNG's authorized service center. SAMSUNG will provide in-home service during the warranty period at no charge, subject to availability within the contiguous United States. In-home service is not available in all areas.

To receive in-home service, product must be unobstructed and accessible to the service agent. If service is not available, SAMSUNG may elect to provide transportation of the product to and from an authorized service center.

SAMSUNG will repair, replace, or refund this product at our option and at no charge as stipulated herein, with new or reconditioned parts or products if found to be defective during the limited warranty period specified above. All replaced parts and products become the property of SAMSUNG and must be returned to SAMSUNG. Replacement parts and products assume the remaining original warranty, or ninety (90) days, whichever is longer. This limited warranty covers manufacturing defects in materials and workmanship encountered in normal, noncommercial use of this product and shall not apply to the following: damage that occurs in shipment; delivery and installation; applications and uses for which this product was not intended; altered product or serial numbers; cosmetic damage or exterior finish; accidents, abuse, neglect, fire, water, lightning, or other acts of nature or God; use of products, equipment, systems, utilities, services, parts, supplies, accessories, applications, installations, repairs, external wiring or connectors not supplied or authorized by SAMSUNG that damage this product or result in service problems; incorrect electrical line voltage, fluctuations and surges; customer adjustments and failure to follow operating instructions, maintenance and environmental instructions that are covered and prescribed in the instruction book; product removal and reinstallation; problems caused by pest infestations. This limited warranty does not cover problems resulting from incorrect electric current, voltage or supply, light bulbs, house fuses, house wiring, cost of a service call for instructions, or fixing installation errors. SAMSUNG does not warrant uninterrupted or error-free operation of the product.

EXCEPT AS SET FORTH HEREIN, THERE ARE NO WARRANTIES ON THIS PRODUCT EITHER EXPRESS OR IMPLIED, AND SAMSUNG DISCLAIMS ALL WARRANTIES INCLUDING, BUT NOT LIMITED TO, ANY IMPLIED WARRANTIES OF MERCHANTABILITY, INFRINGEMENT OR FITNESS FOR A PARTICULAR PURPOSE.

NO WARRANTY OR GUARANTEE GIVEN BY ANY PERSON, FIRM, OR CORPORATION WITH RESPECT TO THIS PRODUCT SHALL BE BINDING ON SAMSUNG. SAMSUNG SHALL NOT BE LIABLE FOR LOSS OF REVENUE OR PROFITS, FAILURE TO REALIZE SAVINGS OR OTHER BENEFITS, OR ANY OTHER SPECIAL, INCIDENTAL OR CONSEQUENTIAL DAMAGES CAUSED BY THE USE, MISUSE, OR INABILITY TO USE THIS PRODUCT, REGARDLESS OF THE LEGAL THEORY ON WHICH THE CLAIM IS BASED, AND EVEN IF SAMSUNG HAS BEEN ADVISED OF THE POSSIBILITY OF SUCH DAMAGES.

NOR SHALL RECOVERY OF ANY KIND AGAINST SAMSUNG BE GREATER IN AMOUNT THAN THE PURCHASE PRICE OF THE PRODUCT SOLD BY SAMSUNG AND CAUSING THE ALLEGED DAMAGE. WITHOUT LIMITING THE FOREGOING, PURCHASER ASSUMES ALL RISK AND LIABILITY FOR LOSS, DAMAGE, OR INJURY TO PURCHASER AND PURCHASER'S PROPERTY AND TO OTHERS AND THEIR PROPERTY ARISING OUT OF THE USE, MISUSE, OR INABILITY TO USE THIS PRODUCT. THIS LIMITED WARRANTY SHALL NOT EXTEND TO ANYONE OTHER THAN THE ORIGINAL PURCHASER OF THIS PRODUCT, IS NONTRANSFERABLE AND STATES YOUR EXCLUSIVE REMEDY.

Some states do not allow limitations on how long an implied warranty lasts, or the exclusion or limitation of incidental or consequential damages, so the above limitations or exclusions may not apply to you. This warranty gives you specific rights, and you may also have other rights, which vary from state to state.

**To obtain warranty service, please contact SAMSUNG at:
SAMSUNG ELECTRONICS AMERICA, INC. – CONSUMER ELECTRONICS CUSTOMER SERVICE
400 Valley Road, Suite 201, Mt. Arlington, NJ 07856
1-800-SAMSUNG(726-7864)
www.samsung.com**



QUESTIONS OR COMMENTS?

Country	CALL	OR VISIT US ONLINE AT
U.S.A	1-800-SAMSUNG(726-7864)	www.samsung.com
MEXICO	01-800-SAMSUNG(726-7864)	www.samsung.com

Code No. DC68-02562A-01_EN

WF338*

Lavadora

Manual del usuario

imagina las posibilidades

Gracias por comprar este producto Samsung.
Para recibir un servicio más completo,
registre su producto en

www.samsung.com/global/register

SAMSUNG

características de su nueva lavadora silvercare™

1. SilverCare™

Lavar con agua fría ahorra energía y es mejor para su ropa.

2. Lavadora a vapor

Inyecta vapor directamente en su ropa para aumentar la temperatura del agua e incrementar el efecto Remojo y de este modo mejorar el desempeño del lavado.

3. Tambor Diamante

Con orificios internos un 36% menores que los de los tambores convencionales, el tambor diamante evita que los tejidos se enganchen y como consecuencia se deterioren.

4. Capacidad extra grande

Aun las prendas y mantas voluminosas quedan superlimpias. La gran capacidad de deja suficiente espacio para un lavado más profundo y limpio.

5. Alta eficiencia en energía y ahorro de agua

El sistema SilverCare™ desinfecta usando un 92% menos de energía que la desinfección térmica tradicional.

6. Motor inversor de accionamiento directo

¡El poder de manejarlo todo! El motor inversor de accionamiento directo suministra energía al tambor de la lavadora desde un motor reversible de velocidad variable. Un motor de accionamiento directo sin correa genera una velocidad de centrifugado más alta de 1.300 rpm para un funcionamiento más eficiente y silencioso. La lavadora también posee menos piezas móviles.

7. Certificado Woolmark

El ciclo de lavado de lana en las máquinas Samsung SilverCare™ ha sido probado y cumplió con la especificación de Woolmark Company requerida para productos de lana lavables en lavadora. Las prendas deben lavarse de acuerdo con las instrucciones que figuran en sus etiquetas, tal como lo establecen Woolmark y Samsung.

8. Pedestal con cajones de almacenamiento (Modelo N.º: WE357A7W/S/R/L/G/B)

Hay disponible un pedestal de 15" opcional para elevar la lavadora y lograr así una carga y descarga más sencilla.

También ofrece un cajón de almacenamiento incorporado que puede sostener una botella de detergente de 100 oz.

9. Apilamiento (Modelo N.º: SK-3A1/XAA , SK-4A/XAA , SK-5A/XAA)

Las lavadoras y las secadoras Samsung pueden apilarse para maximizar el espacio aprovechable. Puede adquirir un kit de apilamiento opcional en su comercio minorista de productos Samsung.

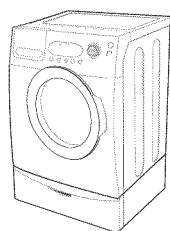

<Pedestal con cajones de almacenamiento>

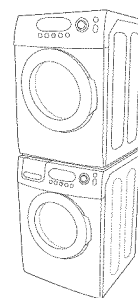

<Apilamiento>

2_ Características de su nueva lavadora silvercare™











información sobre seguridad

Felicitaciones por la compra de la nueva lavadora SilverCare™ de Samsung. Este manual contiene información importante acerca de la instalación, el uso y el cuidado del electrodoméstico. Lea detenidamente estas instrucciones a fin de aprovechar al máximo los múltiples beneficios y funciones de la lavadora.

LO QUE NECESITA SABER SOBRE LAS INSTRUCCIONES DE SEGURIDAD

Las advertencias y las instrucciones de seguridad importantes de este manual no cubren todas las posibles condiciones y situaciones que pueden ocurrir. Es su responsabilidad actuar con sentido común, precaución y cuidado cuando instale, realice el mantenimiento y ponga en funcionamiento la lavadora.

SÍMBOLOS Y PRECAUCIONES DE SEGURIDAD IMPORTANTES

 ADVERTENCIA	Peligros o prácticas inseguras que pueden causar lesiones físicas graves o la muerte.
 PRECAUCIÓN	Peligros o prácticas inseguras que pueden causar lesiones físicas leves o daños materiales.
 PRECAUCIÓN	Para reducir el riesgo de incendio, explosión, descargas eléctricas o lesiones físicas cuando usa esta lavadora, siga estas instrucciones de seguridad básicas:
	NO intente hacer nada.
	NO desarme.
	NO toque.
	Siga las instrucciones fielmente.
	Desenchufe el cable de alimentación del tomacorriente de pared.
	Asegúrese de que la máquina tenga buena conexión a tierra para evitar descargas eléctricas.
	Llame al centro de servicio técnico para obtener asistencia.

-  Lea todas las instrucciones antes de usar el electrodoméstico.

Al igual que con cualquier equipo que utilice electricidad y piezas móviles, existen peligros potenciales.

Para usar este electrodoméstico de manera segura, familiarícese con su funcionamiento y manéjelo con cuidado cuando lo use.

Instale y guarde la lavadora adentro, en un lugar alejado de la exposición a los factores climáticos.

Instale y nivele la lavadora sobre una superficie que pueda soportar su peso.

-  La lavadora debe conectarse a tierra correctamente. Nunca la enchufe a un tomacorriente sin conexión a tierra. Consulte la página 7 para obtener más información sobre cómo conectar la lavadora a tierra.



Para reducir el riesgo de incendio o explosión:

ADVERTENCIA

- No lave prendas que hayan sido lavadas, remojadas o tratadas con gasolina, solventes de limpieza en seco u otras sustancias inflamables o explosivas. Emiten vapores que se pueden prender fuego o explotar. Enjuague a mano todo material que haya estado expuesto a un solvente de limpieza o a líquidos o sólidos inflamables antes de colocarlo en la lavadora. Asegúrese de que se haya eliminado todo vestigio de tales líquidos, sólidos y vapores. Entre las sustancias peligrosas se encuentran la acetona, el alcohol desnaturalizado, la gasolina, el queroseno, ciertos limpiadores líquidos de uso doméstico y quitamanchas, el aguarrás, las ceras y los removedores de cera.
- No vierta gasolina, solventes de limpieza en seco u otras sustancias inflamables o explosivas en el agua del lavado.
- En ciertas circunstancias, se puede producir gas hidrógeno en un sistema de agua caliente -por ejemplo el calentador de agua- que no se ha usado durante dos semanas o más. EL GAS HIDRÓGENO ES EXPLOSIVO. Si el sistema de agua caliente no se ha usado durante dos semanas o más, abra todas las llaves de agua caliente de su casa y deje que el agua fluya durante varios minutos antes de usar la lavadora. Esto disipará el gas hidrógeno acumulado. Dado que el gas hidrógeno es inflamable, no fume ni encienda una llama abierta en ese momento.



Desconecte el cable de alimentación antes de realizar el mantenimiento de la lavadora.



No introduzca su mano en el electrodoméstico cuando el tambor esté en movimiento.



ADVERTENCIA

No permita que los niños jueguen sobre la lavadora o dentro de ella. La puerta de la lavadora no se abre con facilidad desde el interior, y un niño se podría lastimar gravemente si queda atrapado adentro.

No modifique los controles.



No repare, ni reemplace, ni realice el mantenimiento de ninguna pieza de la lavadora por su propia cuenta, salvo que entienda acabadamente las instrucciones de reparación recomendadas para el usuario y que usted tenga la habilidad para llevarlas a cabo. El trabajo efectuado por una persona no autorizada puede invalidar su garantía.

Guarde los detergentes de ropa y demás productos para el lavado en un lugar frío y seco, alejado del alcance de los niños.

No lave ni seque prendas que tengan manchas de aceite vegetal o aceite de cocina. Dichas prendas pueden tener vestigios de aceite después del lavado. A causa de los restos de aceite, la tela puede despedir humo o prenderse fuego.



PRECAUCIÓN

No use lejía que contenga cloro, amoníaco o ácidos (tales como vinagre o removedores de óxido) en el mismo lavado. Se pueden generar vapores peligrosos.

No lave con la lavadora materiales de fibra de vidrio. Se pueden adherir pequeñas partículas a telas lavadas en las cargas subsiguientes y causar irritación en la piel.



ADVERTENCIA

Antes de disponer de la lavadora, retire la puerta para que los niños o los animales pequeños no puedan quedar atrapados dentro de la lavadora.

No se sienta encima de la lavadora.

Las mangueras de entrada están sujetas a daños y deterioro con el transcurso del tiempo. Verifique periódicamente que las mangueras no presenten protuberancias, no estén enroscadas, no presenten cortes, desgaste o pérdidas, y reemplácelas cada cinco años.

Asegúrese de que los bolsillos no contengan objetos pequeños, sólidos y de forma irregular, o materiales extraños, como monedas, cuchillos, alfileres, etc. Tales objetos podrían dañar la lavadora.

No lave ropa que contenga hebillas grandes, botones u otros objetos de metal pesado.

4_ Información sobre seguridad

contenido

INSTALACIÓN DE LA LAVADORA	6	Desembalaje de la lavadora
	6	Descripción general de la lavadora
	7	Instalación eléctrica
	7	Conexión a tierra
	7	Agua
	8	Drenaje
	8	Piso
	8	Consideraciones acerca de la ubicación
	8	Instalación del electrodoméstico en un gabinete o en un hueco
	9	Nota importante para el instalador
MANUAL DE INSTRUCCIONES	11	Cómo cargar la lavadora
	11	Cómo comenzar
LAVADO DE UNA CARGA DE ROPA	12	Descripción general del panel de control
	14	Child lock (Seguro contra Niños)
	14	Garment+ (Más prendas)
	15	Para lavar con SilverCare™
	15	Uso del Steam Wash (Lavado a vapor)
	16	Uso del detergente
	16	Características
MANTENIMIENTO DE LA LAVADORA	18	Limpieza del exterior
	18	Limpieza del interior
	18	Limpieza de los dosificadores
	19	Limpieza del filtro de residuos
	20	Cómo guardar la lavadora
GUÍA DE SOLUCIÓN DE PROBLEMAS	21	Controle estos puntos si su lavadora...
	23	Códigos de información
APÉNDICE	25	Tabla de indicaciones del tejido
	26	Ayuda al medioambiente
	26	Declaración de conformidad
	26	Especificaciones
	27	Tabla de ciclos

instalación de la lavadora

DESEMBALAJE DE LA LAVADORA

Desembale la lavadora e inspecciónela para controlar que no se hayan producido daños durante el transporte. Compruebe que haya recibido todos los elementos que se muestran a continuación. Si la lavadora sufrió daños durante el transporte, o si falta algún elemento, comuníquese con el 1-800-SAMSUNG(7267864).

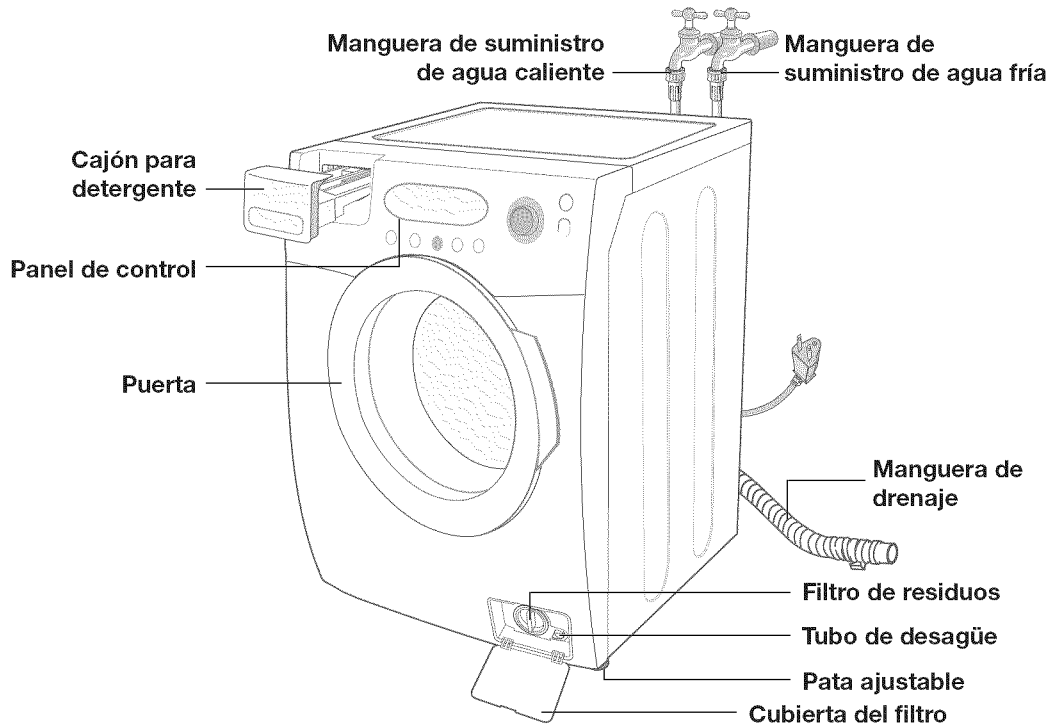

DESCRIPCIÓN GENERAL DE LA LAVADORA

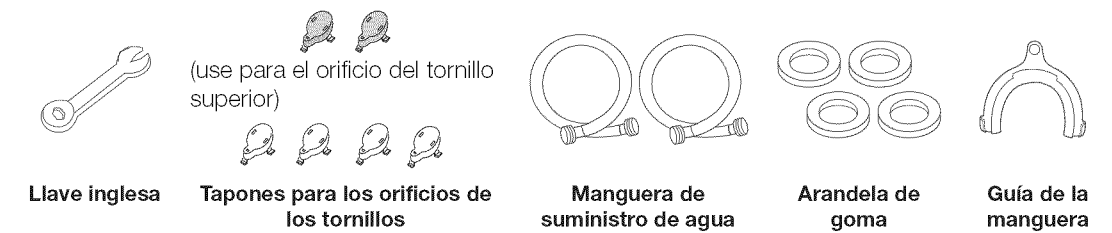

REQUISITOS BÁSICOS ACERCA DE LA UBICACIÓN

Instalación eléctrica

- Fusible o disyuntor de 120 voltios, 60 Hz, 15 A
- Se recomienda contar con un circuito derivado individual destinado únicamente a la lavadora.
- La lavadora está equipada con un cable de alimentación.



NUNCA UTILICE UN CABLE PROLONGADOR.

Conexión a tierra

ES PRECISO QUE ESTE ELECTRODOMÉSTICO ESTÉ CONECTADO A TIERRA.

Este electrodoméstico debe conectarse a tierra. En caso de que el electrodoméstico funcione mal o se descomponga, la conexión a tierra reducirá el riesgo de descarga eléctrica al ofrecer una vía de menos resistencia a la corriente eléctrica.

Este electrodoméstico está equipado con un cable de alimentación que cuenta con un enchufe de tres pines con conexión a tierra para utilizar en un tomacorriente con conexión a tierra.



La conexión inadecuada del conductor de conexión a tierra del equipo puede dar como resultado un riesgo de descarga eléctrica. Consulte a un electricista o técnico calificado si le surgen dudas acerca de si la conexión a tierra del electrodoméstico es adecuada. No modifique el enchufe provisto con el electrodoméstico; si no entra en el tomacorriente, solicite a un electricista calificado que instale el tomacorriente adecuado.

PRECAUCIONES DE SEGURIDAD IMPORTANTES

- Para evitar el riesgo de incendio, descarga eléctrica o lesiones físicas innecesarias, todo el cableado y la conexión a tierra deben realizarse en conformidad con el Código Eléctrico Nacional, ANSI/FNPA, Nro. 70, la revisión más reciente, y los códigos y ordenanzas locales. Es exclusiva responsabilidad del propietario del electrodoméstico proveer los servicios eléctricos adecuados para este electrodoméstico.



NUNCA CONECTE UN CABLE A TIERRA A LAS TUBERÍAS DE PLÁSTICO, LAS TUBERÍAS DE GAS O LAS CAÑERÍAS DE AGUA CALIENTE.

Agua

Para llenar correctamente la lavadora en el tiempo correcto, se requiere una presión de agua de 20 a 120 psi.

Una presión de agua inferior puede ocasionar fallas en la válvula de agua e impedir que la válvula de agua se cierre completamente. O puede prolongar el tiempo de llenado más allá de lo permitido por los controles de la lavadora y que, como resultado, la lavadora se apague. En los controles se establece un límite de tiempo en caso de que una manguera interna se afloje y se inunde la casa.

Las llaves de agua deben estar colocadas dentro de los 4 pies (122 cm) de distancia de la parte posterior de la lavadora para las mangueras de entrada provistas con ella.



Las mangueras de entrada accesorias están disponibles en varias longitudes hasta 10 pies (305 cm) para llaves que se encuentren alejadas de la parte posterior de la lavadora.

Para evitar la posibilidad de que se produzcan daños a causa del agua:

- Las llaves de agua deben ser de fácil acceso
- Cierre las llaves cuando no use la lavadora.
- Verifique periódicamente que no haya pérdidas de agua que provengan de los accesorios de la manguera de entrada de agua.



CONTROLE QUE TODAS LAS CONEXIONES DE LA VÁLVULA Y DE LA LLAVE DE AGUA NO PRESENTEN PÉRDIDAS.

instalación de la lavadora

Drenaje

La altura recomendada de la toma de agua es de 18 pulg. (46 cm). La manguera de drenaje debe colocarse a través del gancho para dicha manguera y dirigirse hacia la toma de agua. La toma de agua debe tener la suficiente longitud como para aceptar el diámetro exterior de la manguera de drenaje. La manguera de drenaje viene conectada de fábrica.

Piso

Para un mejor desempeño, la lavadora debe estar instalada sobre un piso de construcción sólida. Posiblemente los pisos de madera necesiten reforzarse para minimizar la vibración y/o los desequilibrios de la carga. Las superficies alfombradas o con revestimiento sintético son factores que contribuyen a la vibración y/o a la tendencia de que la lavadora se mueva levemente durante el ciclo de centrifugado.

Nunca instale la lavadora sobre una plataforma o sobre una estructura con soportes poco resistentes.

Consideraciones acerca de la ubicación

No instale la lavadora en áreas donde el agua se congele, dado que la lavadora siempre mantendrá algo de agua en el área de la válvula de agua, la bomba y la manguera. Esto puede ocasionar daños a las correas, la bomba, las mangueras y otros componentes. La temperatura de funcionamiento debe ser superior a los 60 °F (16 °C).

Instalación del electrodoméstico en un gabinete o en un hueco

DEJE UN ESPACIO LIBRE MÍNIMO CUANDO INSTALE EL ELECTRODOMÉSTICO EN UN GABINETE O EN UN HUECO:

Laterales: 1 pulg. (25 mm)

Parte superior: 17 pulg. (432 mm)

Parte posterior: 4 pulg. (102 mm)

Frente del gabinete: 2 pulg. (51 mm)

Si la lavadora y la secadora se instalan una junto a la otra, el frente del gabinete debe contar por lo menos con una abertura sin obstrucciones de 72 pulg² (465 cm²). La lavadora únicamente no requiere una abertura específica.

NOTA IMPORTANTE PARA EL INSTALADOR

Lea las siguientes instrucciones con detenimiento antes de instalar la lavadora.

Estas instrucciones se deben conservar para consultas futuras.

Le recomendamos que contrate a un profesional para la instalación de esta lavadora.

PASO 1

Retirar los tornillos de transporte

Antes de utilizar la lavadora, debe quitar los cuatro tornillos de transporte de la parte posterior de la unidad.

1. Afloje los cuatro tornillos con la llave inglesa provista.
2. Deslice el tornillo y el separador hacia arriba y retire el tornillo con la arandela a través del orificio de la parte posterior de la lavadora. Repita el proceso para cada tornillo.
3. Cubra los orificios con los tapones de plástico suministrados.
4. Conserve los tornillos de transporte y las arandelas en caso de que los necesite en el futuro.

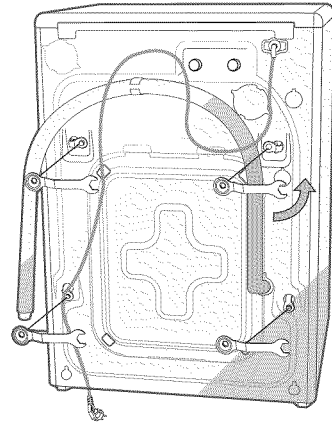

PASO 2

Seleccionar una ubicación

 Antes de instalar la lavadora, asegúrese de que la ubicación:

- tenga una superficie resistente y nivelada
- esté alejada de la luz solar directa
- tenga suficiente ventilación
- no se congele (que la temperatura no sea inferior a los 32 °F (0 °C))
- esté alejada de las fuentes de calor, tales como el aceite o el gas
- tenga suficiente espacio como para que la lavadora no quede apoyada sobre su cable de alimentación
- no tenga alfombras que obstruyan los orificios de ventilación.

PASO 3

Instalación de la lavadora

1. Coloque la manguera de drenaje en el drenaje. Asegúrese de que NO haya una conexión hermética entre la manguera de drenaje y la toma de agua. La toma de agua debe estar a una altura de 18 pulgadas o 46 cm como mínimo.

 Siempre se debe tener la precaución de evitar plegar o dañar la manguera de drenaje. Para obtener mejores resultados, la manguera de drenaje no debe presentar obstrucciones de ninguna índole: codos, acoplamientos o longitudes excesivas. En caso de que no se pueda colocar la manguera de drenaje convenientemente a una altura de 18 pulg. o 46 cm, colóquela un soporte.

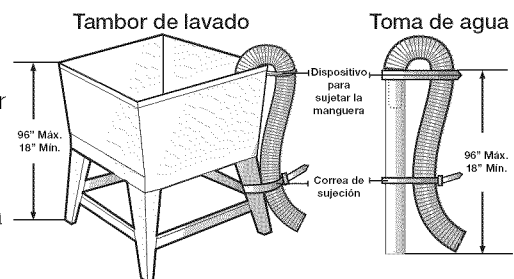
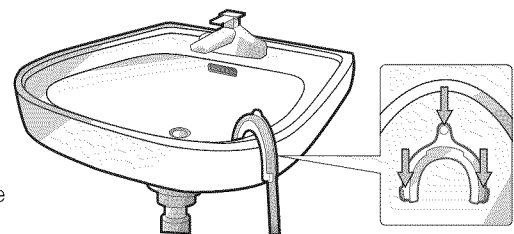

instalación de la lavadora

2. Coloque la nueva arandela de goma (que se suministra) en cada uno de los extremos de las mangueras de entrada. Apoye las arandelas en los acoplamientos con firmeza.

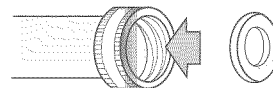

3. Controle la manguera de entrada para asegurarse de que haya una arandela dentro de cada manguera de carga. Enrosque las mangueras de entrada a las conexiones de las llaves de agua CALIENTE y FRÍA.

En el otro extremo de la manguera, verifique que haya una arandela de goma por manguera y conecte cada manguera de carga a la válvula de agua. Asegúrese de conectar la manguera con la leyenda impresa que dice "HOT" (Caliente) a la llave de agua CALIENTE. Ajuste a mano hasta que quede ceñido, a continuación, dé dos tercios de giro con la pinza.

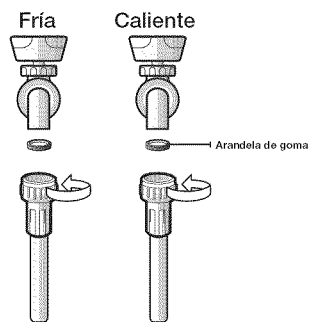

-  Para usar el agua correctamente, conecte tanto la válvula de agua CALIENTE como la de agua FRÍA. Si una de ellas no está conectada, aparecerá el error "nF" (no hay carga).

4. Abra el suministro de agua "CALIENTE" y "FRÍA" y controle todas las conexiones a la válvula y a la llave de agua **para verificar si hay pérdidas.**

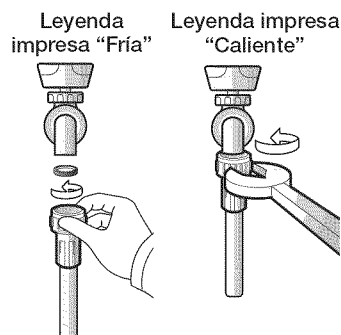

5. Enchufe el cable de alimentación a un tomacorriente aprobado de tres pines, correctamente conectado a tierra, de 120 voltios y 60 Hz, protegido por un fusible o un disyuntor de 15 A.

La lavadora está conectada a tierra a través del tercer pin del cable de alimentación cuando se lo enchufa a un tomacorriente de tres pines con conexión a tierra.

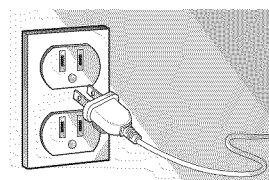

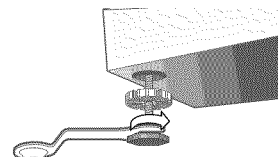

6. Deslice la lavadora hasta dejarla en su lugar.

7. Nivele la lavadora girando manualmente las patas niveladoras hacia adentro o hacia afuera según sea necesario o para ello use la llave incluida con la lavadora. Cuando la lavadora esté nivelada, ajuste las tuercas usando la llave o una herramienta de ajuste.

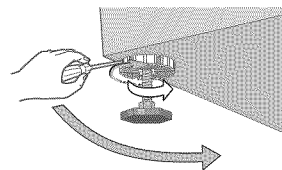

-  Las cuatro caras de la lavadora deben quedar niveladas. Se debe usar un nivelador de carpintero en las cuatro esquinas de la lavadora. Es una buena idea volver a controlar si la lavadora está nivelada después de los primeros doce lavados.



-  Evite el daño de las patas. No mueva la lavadora a menos que las tuercas de bloqueo estén sujetadas a la parte inferior de la lavadora.

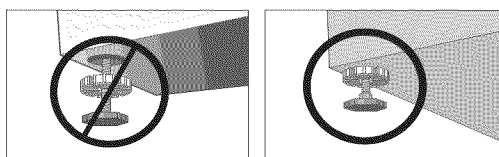

manual de instrucciones

CÓMO CARGAR LA LAVADORA

- Puede cargar el tambor con ropa seca, sin doblar; pero **NO LO SOBRECARGUE**.
 - La sobrecarga puede reducir la eficacia del lavado, causar desgaste adicional y posiblemente causar pliegues o arrugas en las prendas.
 - Lave prendas delicadas, tales como los brassieres, los calcetines y demás lencería, en el ciclo Delicates (Prendas delicadas) con prendas livianas similares.
 - Cuando lave artículos voluminosos o algunos artículos más pequeños, no cargue el tambor completamente, coloque, por ejemplo, un tapete, una almohada, muñecos de peluche, o uno o dos suéteres, agregue algunas toallas para que el lavado y el centrifugado resulten más eficaces.
-  Durante el ciclo de centrifugado, la lavadora puede agregar agua adicional para redistribuir el desequilibrio excesivo dentro del tambor.

- Cuando lava cargas muy sucias, no sobrecargar la lavadora es muy importante para garantizar un lavado de óptima calidad.
- Para agregar una prenda que se había olvidado:
 1. Presione el botón Start/Pause (Inicio/Pausa).
 2. Espere hasta que la luz de la Traba de la puerta se apague (5 segundos)
 3. Agregue la prenda, cierre la puerta y presione el botón Start/Pause (Inicio/Pausa). Luego de una pausa de 10 segundos, se reanudará el ciclo.

-  Para garantizar un lavado a fondo, agregue la prenda dentro de los cinco minutos posteriores al comienzo del ciclo de lavado.

Trate de lavar la ropa de cama, las toallas, la ropa interior y demás artículos que, por lo general, tienen contacto directo con el cuerpo con la opción SilverCare™, que desinfecta usando agua fría.

CÓMO COMENZAR

1. Cargue la lavadora.
2. Cierre la puerta.
3. Vierta detergente y aditivos en el dosificador (consulte las páginas 16~17).
4. Seleccione el ciclo apropiado y las opciones para la carga (consulte las páginas 12~15).
5. Presione el botón Start/Pause (Inicio/Pausa).
6. Se iluminará la luz del indicador Wash (lavado).
7. El tiempo del ciclo calculado aparecerá en la pantalla.
Es posible que el tiempo fluctúe para indicar mejor el tiempo restante en el ciclo.
8. Antes de que la lavadora comience a llenarse, se escuchará una serie de sonidos semejantes a un “clic” para controlar la traba de la puerta y que se efectúe un drenaje rápido.

-  • Cuando haya finalizado el ciclo, la luz de la traba de la puerta se apagará y la palabra “End” (Fin) aparecerá en la pantalla.
- **NO** intente abrir la puerta hasta que la luz de la Traba de la puerta se haya apagado. Para agregar una prenda que se haya olvidado, consulte la sección “Cómo cargar la lavadora”. (página 11)
 - Cuando la lavadora reinicia el funcionamiento después de una pausa, espere a que produzca una demora de hasta 15 segundos antes de que el ciclo continúe.
 - Si presiona Power (Encendido), se cancelará el ciclo y la lavadora se detendrá.
 - Las luces del indicador Pre Wash (Prelavado), Wash (Lavado), Rinse (Enjuague) y Spin (Centrifugado) se iluminarán durante dichas fases del ciclo.

lavado de una carga de ropa

DESCRIPCIÓN GENERAL DEL PANEL DE CONTROL

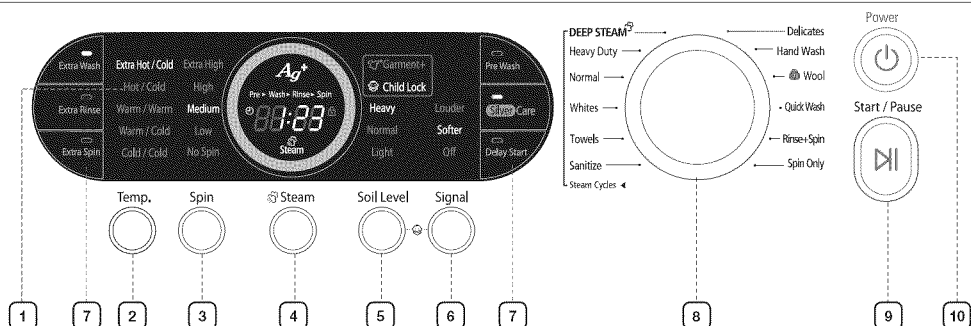

<p>1 Pantalla gráfica digital</p>	<p>Muestra el tiempo restante del ciclo, toda la información del ciclo y los mensajes de error.</p>
<p>2 Botón de selección Temperatura</p>	<p>Presione este botón repetidamente para rotar entre las distintas opciones disponibles de temperatura del agua.</p> <p>Extra Hot/Cold (Muy caliente/fría): prendas muy sucias que no destiñen. Disponible sólo con el ciclo Sanitize (Desinfección).</p> <p>Hot/Cold (Caliente/fría): ropa blanca y prendas muy sucias que no destiñen.</p> <p>Warm/Warm (Cálida/cálida): prendas que no destiñen. Cuando se selecciona enjuagar con agua tibia, sólo el enjuague final se realizará con agua tibia. Los demás enjuagues se efectuarán con agua fría para preservar la energía.</p> <p>Warm/Cold (Cálida/fría):- prendas moderadamente sucias, que no destiñen; la mayoría de las prendas sin arrugas.</p> <p>Cold/Cold (Fría/fría): prendas de colores vivos, ligeramente sucias.</p>
<p>3 Botón de selección Spin (Centrifugado)</p>	<p>Presione este botón repetidamente para rotar entre las distintas opciones de velocidad de centrifugado.</p> <p>Extra High (Muy alta): extrae más agua de las cargas durante el centrifugado. Para minimizar la formación de arrugas de las telas sin arrugas y que no necesitan planchado, NO use la opción de centrifugado Extra High (Muy alta) para dichas cargas y tampoco sobrecargue la lavadora.</p> <p>High (Alta): use para la ropa interior, las camisetas, los jeans y los algodones resistentes.</p> <p>Medium (Mediana): use para los jeans, las prendas sin arrugas o que no necesitan planchado y las telas sintéticas.</p> <p>Low (Baja): use para las prendas delicadas que necesitan un centrifugado a velocidad lenta.</p> <p>No Spin (Sin centrifugado): drena la lavadora sin centrifugar. Utilicela para prendas extremadamente delicadas que no puedan tolerar el centrifugado.</p>
<p>4 Botón Steam (Vapor)</p>	<p>Presione el botón para agregar vapor a la ropa. Cuando se agrega vapor, el interior de la lavadora se llena de vapor, la puerta de vidrio se empaña y se oye el sonido del vapor. La puerta no se abre durante o después del funcionamiento del vapor si la temperatura interna es demasiado alta. El vapor está disponible únicamente cuando se selecciona el ciclo Steam (Vapor).</p>
<p>5 Botón de selección Soil Level (Nivel de suciedad)</p>	<p>Presione el botón para seleccionar el nivel de suciedad y el tiempo de lavado.</p> <p>Heavy (Muy sucia): para prendas muy sucias.</p> <p>Normal: para prendas moderadamente sucias. Esta opción es la mejor para la mayoría de las cargas.</p> <p>Light (Ligeramente sucia): para prendas ligeramente sucias.</p>
<p>6 Botón de selección Signal (Señal)</p>	<p>Presione el botón para aumentar o disminuir el volumen de la señal de final del ciclo o apagar la señal.</p>

7 Opción del ciclo seleccionado

Presione estos botones para seleccionar diferentes opciones del ciclo.

Delay Start (Inicio retardado): cualquier ciclo puede retardarse hasta 12 horas en incrementos de una hora. La hora en pantalla indica el tiempo en el cual comenzará el lavado.

Extra Wash (Lavado extra): agregue tiempo adicional al ciclo de lavado para una mejor remoción de las manchas.

Extra Rinse (Enjuague extra): agregue un enjuague adicional al final del ciclo para remover los aditivos y perfumes del lavado con mayor eficacia.

Extra Spin (Centrifugado extra): agregue tiempo adicional para extraer más agua de las cargas.

Silver Care™ El sistema SilverCare™ desinfecta usando un 92% menos de energía que la desinfección térmica tradicional.

Pre Wash (Prelavado): Para usar esta función, coloque detergente en la sección de prelavado del compartimiento para el detergente. Una vez que se enciende, la lavadora se llena de agua fría y detergente, rota, luego drena y avanza al ciclo de lavado seleccionado. Algunos ciclos no pueden ser seleccionados con esta opción.*

* No puede seleccionar la opción PreWash (Prelavado) en los ciclos Delicates (Ropa delicada), Wool (Lana), Quick Wash (Lavado rápido).

Seleccione el ciclo apropiado para el tipo de carga.

Esto determinará el patrón de lavado y la velocidad de centrifugado del ciclo.

 Para minimizar la formación de arrugas de la ropa, seleccione el ciclo Perm Press (Plancha permanente).

Heavy Duty (Potencia extra): para telas resistentes que no destiñen y prendas muy sucias.

Normal: para la mayor parte de las telas, entre ellas, el algodón, el lino y las prendas moderadamente sucias.

Whites (Ropa blanca): para telas blancas con o sin lejía.

Deep Steam (Vaporización profunda): un ciclo de lavado para la ropa extremadamente sucia.

Delicates (Ropa delicada): para telas finas, brassieres, lencería de seda y otras telas para ser lavadas a mano. Para obtener mejores resultados, use detergente líquido.

Wool (Lana): para lana que se pueda lavar en lavadora. Las cargas deben tener un peso inferior a las 8 lb (3,62 kg).

8 Selector de ciclos



WOOLMARK

El ciclo de lavado de lana de este artefacto ha sido aprobado por Woolmark para el lavado de productos Woolmark lavables en lavadora siempre y cuando los productos se laven conforme a las instrucciones de la etiqueta de la prenda y aquellas del fabricante de la lavadora, M0509.

Quick Wash (Lavado rápido): para prendas ligeramente sucias que se necesitan con urgencia.

Sanitize (Desinfección): para prendas muy sucias y que no destiñen. Este ciclo calienta el agua a 150 °F (65 °C) para eliminar las bacterias.

 Si selecciona Pause (Pausa) durante la fase de calentamiento del ciclo Sanitize (Desinfección), la puerta de la lavadora permanecerá trabada por su seguridad.

Rinse + Spin (Enjuague + centrifugado): úselo para cargas que necesitan únicamente enjuague o para agregar a la carga suavizante de telas que se añade durante el enjuague.

Spin Only (Sólo centrifugado): ofrece un centrifugado para extraer más agua.

Towels (Toallas): para toallas de baño, toallas pequeñas y alfombrillas.

Hand Wash (Lavado a mano): ciclo de lavado muy suave similar al lavado manual.

lavado de una carga de ropa

9 **Botón de selección Start/Pause (Inicio/Pausa)**

Presiónelo para detener y reiniciar los programas.

10 **Botón Power (Encendido)**

Presione una vez para encender la lavadora y presiónelo nuevamente para apagarla. Si la lavadora permanece encendida durante más de 10 minutos sin que se toque ninguno de los botones, se apagará automáticamente.

Child lock (Seguro contra Niños)

Una función que evita que los niños jueguen con la lavadora.

ACTIVACIÓN/DESACTIVACIÓN

Si quiere activar/desactivar la función Child Lock (Seguro contra niños), presione los botones **Soil Level** (Nivel de suciedad) y **Signal** (Señal) simultáneamente durante 3 segundos.

Cómo funciona:

1. “**Child Lock**” (Bloqueo contra niños) puede activarse mientras la lavadora está en funcionamiento.
2. Una vez que activa la función “**Child Lock**” (Bloqueo contra niños), todos los controles (salvo el botón **Power** (Encendido)) quedarán bloqueados hasta que desactiva dicha función.
3. El botón **Child Lock** (Seguro contra niños) se iluminará mientras la función esté activa.



Quando los botones, distintos del botón **Power** (Encendido), no respondan, verifique si el botón “**Child Lock**” (Seguro contra niños) está encendido.

Garment+ (Más prendas)

Puede agregar o retirar prendas para lavar incluso después de que haya comenzado el lavado, siempre y cuando esté encendida la luz de **Garment+ (Más prendas)**. Al presionar el botón **Start/Pause** (Inicio/Pausa) se destraba la puerta, salvo que el agua esté demasiado caliente o que no haya mucha agua en la lavadora. Si puede destrabar la puerta y desea continuar el ciclo de lavado, cierre la puerta y presione el botón **Start/Pause** (Inicio/Pausa).

PARA LAVAR CON SILVERCARE™

Las blusas, las camisetas e incluso la lencería extremadamente delicadas que no se pueden lavar con agua caliente ahora se pueden desinfectar con eficacia sin los efectos adversos del agua caliente. Si fuera necesario, un técnico de servicio puede reemplazar fácilmente las láminas de plata.

Para usar:

1. Cargue la lavadora.
2. Presione el botón Power (Encendido).
3. Seleccione un ciclo girando el disco del Selector de ciclos.
4. Presione el botón SilverCare™.
5. Vierta detergente en la bandeja del dosificador para el lavado principal y vierta suavizante de telas hasta la línea marcada.
6. Presione el botón Start/Pause (Inicio/Pausa).
: La lavadora selecciona automáticamente las condiciones de lavado óptimas al detectar el peso de la ropa.

 SÓLO PARA USO DOMÉSTICO. LOS USUARIOS COMERCIALES DEBEN NOTIFICAR A LAS AUTORIDADES LOCALES RESPONSABLES DEL TRATAMIENTO DE RESIDUOS ANTES DEL USO.

Para ver el número total de ciclos de lavado con iones de plata realizados por la lavadora, mantenga pulsados los botones Signal (Señal) y SilverCare™ al mismo tiempo durante 3 segundos.

LU1 : menos de 1000 veces

LU0 : 1000 veces

Debe reemplazar el kit SilverCare™ cuando en pantalla aparece la leyenda "LU0", puesto que está por finalizar la vida útil de los electrodos. Comuníquese con el 1-800-SAMSUNG.

 No puede seleccionar la opción SilverCare™ con el ciclo Wool (Lana).

USO DEL STEAM WASH (LAVADO A VAPOR)

Inyecta vapor directamente en su ropa, en el tambor de lavado para aumentar la temperatura del lavado e incrementar el efecto Remojo y de este modo mejorar el desempeño del lavado.

1. Cargue la lavadora.
2. Presione el botón **Power** (Encendido).
3. Active el **Cycle Selector (Selector de ciclos)** y seleccione Steam Cycle (Ciclo de vapor). (El programa Deep Steam (Vaporización profunda) selecciona automáticamente la función Steam (Vapor)).
4. Presione el botón **Steam** (Vapor).
5. Vierta detergente en la bandeja del dosificador para el lavado y vierta suavizante de telas hasta la línea marcada.
6. Presione el botón **Start/Pause** (Inicio/Pausa).
: La lavadora selecciona automáticamente las condiciones de lavado óptimas al detectar el peso de la ropa.

 Si se selecciona el lavado a vapor, el vapor se inyecta en el momento más efectivo para la cantidad de ropa detectada y así maximizar el efecto del vapor.

El vapor se inyecta 8 minutos después de iniciado el ciclo. El vapor se inyecta durante 1,5 segundos y se detiene durante 13 segundos. Esto se repite durante los 16 minutos siguientes. La función Steam (Vapor) puede seleccionarse con los ciclos estándar (excepto el prelavado).

lavado de una carga de ropa

USO DEL DETERGENTE

La lavadora fue diseñada para usar detergentes de alta eficacia (HE, por su sigla en inglés).

- Para obtener un lavado de óptima calidad, use un detergente de alta eficacia, por ejemplo: Tide HE, Wisk HE, Cheer HE o Gain HE*. Los detergentes de alta eficacia contienen supresores de la espuma que reducen o eliminan la espuma. Cuando se produce menos espuma, la carga se mueve con mayor eficacia y el lavado se maximiza.

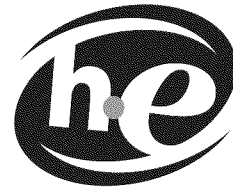

 **ADVERTENCIA** NO se recomienda un detergente convencional. Use únicamente detergentes de alta eficacia.

-  Reducir la cantidad de detergente puede reducir la calidad del lavado. Es importante tratar las manchas previamente, clasificar las prendas con cuidado por color y nivel de suciedad, y evitar sobrecargar la lavadora.

* Los nombres de las marcas son marcas comerciales de sus respectivos fabricantes.

CARACTERÍSTICAS

Dosificador automático

La lavadora cuenta con compartimientos separados para dosificar el detergente y la lejía con protección para ropa de color, la lejía que contenga cloro y el suavizante de telas. Todos los aditivos del lavado se colocan en sus respectivos compartimientos antes de encender la lavadora.

El dosificador automático SIEMPRE DEBE estar en su sitio antes de encender la lavadora.

NO abra el dosificador automático cuando la lavadora esté en funcionamiento.

Para usar:

1. Abra el cajón dosificador del lado izquierdo del panel de control.
2. Agregue la cantidad recomendada de aditivos en los compartimientos correspondientes para los aditivos del lavado, con cuidado de no sobrecargar o derramar los aditivos.
3. Deslice el cajón dosificador cuidadosamente hasta volver a colocarlo por completo en el compartimiento.

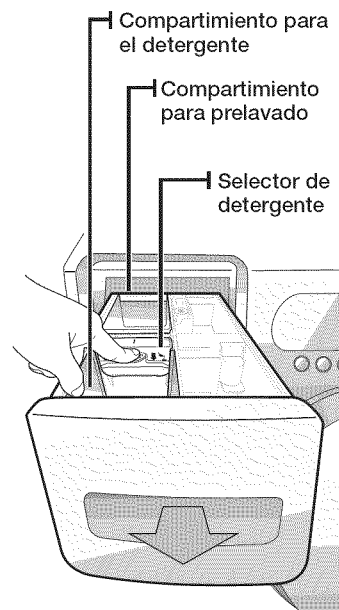

Compartimiento para el detergente

1. Vierta la cantidad recomendada de detergente para ropa directamente en el compartimiento para el detergente antes de encender la lavadora.
2. Si se usa lejía con protección para ropa de color, debe agregarse con el detergente en el compartimiento para el detergente.
 - Cuando agregue lejía con protección para ropa de color junto con el detergente, lo mejor es que ambos productos tengan la misma consistencia: granulada o líquida.

-  Si usa detergente líquido, baje el selector de detergente y vierta el detergente en el compartimiento para el detergente.

Compartimiento para prelavado

Cuando usa la opción Pre Wash (Prelavado), se debe verter el detergente tanto en el compartimiento para prelavado, como en el compartimiento para el detergente. El detergente se dosificará automáticamente durante el prelavado.

- Si se usa un detergente de alta eficacia (HE), agregue 1/3 de la cantidad recomendada en el compartimiento para prelavado y 2/3 de la cantidad recomendada en el compartimiento para el detergente.

Compartimiento para la lejía

(Sólo lejía líquida que contenga cloro)

1. Agregue lejía que contenga cloro en el compartimiento para la lejía.
NO exceda la línea MAX FILL (Llenado máximo).
2. Evite salpicar o rebasar el compartimiento.
3. La lavadora dosificará automáticamente la lejía dentro del tambor en el momento apropiado.
4. El dosificador diluye automáticamente la lejía líquida que contenga cloro antes de que llegue a la carga para lavar.

- ☒ • Nunca vierta lejía líquida que contenga cloro sin diluir directamente sobre la carga o dentro del tambor. Se trata de un químico potente y puede ser perjudicial para la tela, por ejemplo, puede desgastar las fibras o causar decoloración, si no se lo usa correctamente.
- Si prefiere usar lejía sin cloro, con protección para ropa de color, agréguela al compartimiento para el detergente apropiado.
NO vierta lejía con protección para ropa de color directamente en el compartimiento para la lejía.

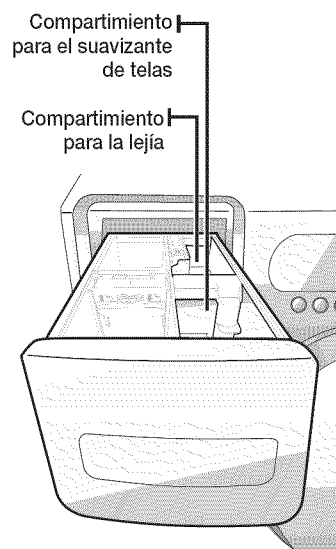

Compartimiento para el suavizante de telas

1. Vierta la cantidad recomendada de suavizante de telas líquido en el compartimiento para el suavizante.
Para cargas más pequeñas, use menos del contenido de una tapa.
2. El suavizante de telas debe diluirse con agua hasta que alcance la línea MAX FILL (Llenado máximo) del compartimiento.
3. El dosificador libera automáticamente el suavizante de telas líquido en el momento correcto durante el ciclo de enjuague.

- ☒ • Use el compartimiento para el suavizante SÓLO para suavizantes de telas líquidos.
- NO use un dosificador Downy Ball* en el compartimiento para el suavizante de telas de esta lavadora. No agregará el suavizante de telas en el momento correcto. Use el compartimiento para el detergente.

* Los nombres de las marcas son marcas comerciales de sus respectivos fabricantes.

mantenimiento de la lavadora

LIMPIEZA DEL EXTERIOR

Cierre las llaves de agua después de finalizar el lavado del día.

Esto cerrará el suministro de agua a la lavadora y evitará la improbable posibilidad de que se produzcan daños a causa del derrame de agua. Deje la puerta abierta para permitir que el interior de la lavadora se seque.

Use un paño suave para limpiar todo el detergente, la lejía u otros derrames a medida que ocurran.

Limpie lo siguiente tal como se recomienda:

Panel de control: limpie con un paño suave y húmedo. No use polvos abrasivos ni paños de limpieza. No rocíe el panel directamente con limpiadores en aerosol.

Gabinete: lave con agua y jabón.

LIMPIEZA DEL INTERIOR

Limpie el interior de la lavadora periódicamente para eliminar todo vestigio de suciedad, polvo, olor, moho, hongos o bacterias que pueda permanecer en la lavadora como consecuencia del lavado de ropa.

El incumplimiento de estas instrucciones puede dar como resultado situaciones poco satisfactorias, tales como olores y/o manchas permanentes en la lavadora o en la ropa para lavar.

Se pueden retirar los depósitos de agua dura si fuera necesario. Use un limpiador con el rótulo "Washer safe" (Seguro para lavadoras).

LIMPIEZA DE LOS DOSIFICADORES

Posiblemente, el dosificador automático necesite una limpieza periódica debido a la acumulación de aditivos del lavado.

1. Presione la palanca de liberación del interior del dosificador y extráigalo.
2. Retire la tapa del sifón de los compartimientos para el suavizante de telas y la lejía.
3. Lave todas las partes con agua corriente.
4. Limpie el hueco del dosificador con un cepillo suave.
5. Vuelva a colocar la tapa del sifón y ajústela con firmeza.
6. Introduzca de nuevo el dosificador en su sitio.
7. Ejecute un ciclo de Rinse & Spin (Enjuague y centrifugado) sin ninguna carga en la lavadora.



LIMPIEZA DEL FILTRO DE RESIDUOS

Recomendamos limpiar el filtro de residuos cuando el agua no drena correctamente o cuando aparece en la pantalla el mensaje de error "ND".

1. Abra la tapa del filtro presionando y tirando del asa del filtro con el dedo.

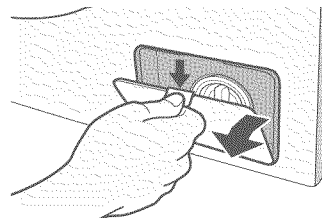

2. Desenrosque el tapón de desagüe girándolo en sentido contrario al de las agujas del reloj.
3. Mantenga el tapón en el extremo del tubo de desagüe y extráigalo lentamente aproximadamente 6 pulgadas (15 cm) y vacíe toda el agua.

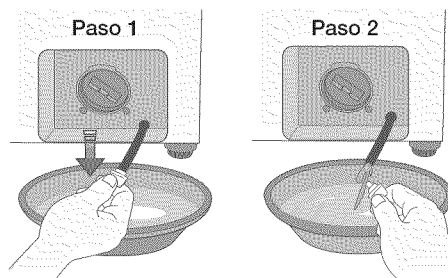

4. Retire el tapón del filtro de residuos.

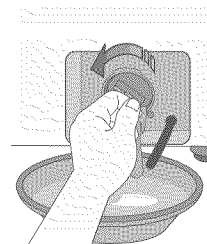

5. Limpie la suciedad u otros materiales que hubieran quedado en el filtro de residuos. Asegúrese de que no esté bloqueada la bomba de desagüe ubicada detrás del filtro de residuos.
6. Vuelva a colocar el tapón del filtro de residuos.
7. Vuelva a colocar la tapa del filtro.

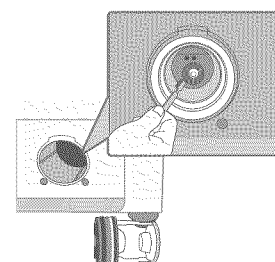

mantenimiento de la lavadora

CÓMO GUARDAR LA LAVADORA

Las lavadoras se pueden dañar si no se extrae el agua de las mangueras y de los componentes internos antes de guardarla. Prepare la lavadora para guardar de la siguiente manera:

- Seleccione el ciclo Quick Wash (Lavado rápido) y agregue lejía al dosificador automático. Ejecute ese ciclo en la lavadora sin carga.
- Cierre las llaves de agua y desconecte las mangueras de entrada.
- Desenchufe la lavadora del tomacorriente y deje la puerta de la lavadora abierta para que circule aire por el tambor.
- Si su lavadora ha estado guardada en lugares con temperaturas por debajo del punto de congelación, deje transcurrir un tiempo para que los restos de agua se derritan antes de usarla.

guía de solución de problemas

CONTROLE ESTOS PUNTOS SI SU LAVADORA...

PROBLEMA	SOLUCIÓN
no enciende...	<ul style="list-style-type: none">• Asegúrese de que la puerta esté bien cerrada.• Verifique que la lavadora esté enchufada.• Compruebe que las llaves de salida de agua estén abiertas.• Asegúrese de presionar el botón Start/Pause (Inicio/Pausa) para encender la lavadora.• Asegúrese de que la función Child Lock (Seguro contra niños) no esté activada; consulte la página C4.• Antes de que la lavadora comience a llenarse, se escuchará una serie de sonidos semejantes a un "clic" para controlar la traba de la puerta y que se efectúe un drenaje rápido.• Controle el fusible o reinicie el disyuntor.
no tiene agua o no tiene suficiente agua...	<ul style="list-style-type: none">• Abra las dos llaves completamente.• Asegúrese de que la puerta esté bien cerrada.• Enderece las mangueras de entrada de agua.• Desconecte las mangueras y limpie los filtros. Posiblemente los filtros de las mangueras estén tapados.• Abra y cierre la puerta y, a continuación, presione el botón Start/Pause (Inicio/Pausa).
tiene restos de detergente en el dosificador automático después de que ha finalizado el ciclo de lavado.	<ul style="list-style-type: none">• Asegúrese de que la lavadora funcione con suficiente presión de agua. (1 kgf/cm² o superior)• Asegúrese de que el disco Selector de detergente se encuentre en la posición superior cuando usa detergente granulado.
vibra o hace demasiado ruido.	<ul style="list-style-type: none">• Compruebe que la lavadora esté ubicada sobre una superficie nivelada. Si la superficie no está nivelada, ajuste las patas de la lavadora para nivelar el electrodoméstico.• Asegúrese de que se hayan retirado los tornillos de transporte.• Asegúrese de que la lavadora no toque ningún otro objeto.• Verifique que la carga de ropa sea equilibrada.
se detiene	<ul style="list-style-type: none">• Enchufe el cable de alimentación a un tomacorriente que funcione.• Controle el fusible o reinicie el disyuntor.• Cierre la puerta y presione el botón Start/Pause (Inicio/Pausa) para hacer funcionar la lavadora. Por su seguridad, la lavadora no lavará ni centrifugará salvo que la puerta esté cerrada.• Antes de que la lavadora comience a llenarse, se escuchará una serie de sonidos semejantes a un "clic" para controlar la traba de la puerta y que se efectúe un drenaje rápido.• Es posible que se produzca una pausa o que haya un período de remojo en el ciclo. Espere unos pocos instantes hasta que comience a funcionar.• Controle que los filtros de las mangueras de entrada a la altura de las llaves no presenten obstrucciones. Limpie los filtros periódicamente.

guía de solución de problemas

<p>se llena con agua a una temperatura incorrecta.</p>	<ul style="list-style-type: none"> • Abra las dos llaves completamente. • Asegúrese de que la selección de temperatura sea la correcta. • Asegúrese de que las mangueras estén conectadas a las llaves correctas. Purgue las cañerías. • Controle el calentador de agua. Debería estar configurado para proveer agua caliente en la salida de agua a una temperatura mínima de 120 °F (49 °C). Asimismo, verifique la capacidad del calentador de agua y la velocidad de recuperación. • Desconecte las mangueras y limpie los filtros. Posiblemente, los filtros de las mangueras estén tapados. • A medida que la lavadora se llena, la temperatura del agua puede variar debido a que la función automática de control de la temperatura controla la temperatura del agua que ingresa. Esto es normal. • Mientras la lavadora se llena, es posible que observe que por el dosificador pasa sólo agua caliente y/o sólo agua fría cuando se seleccionan las temperaturas de lavado fría o cálida. Ésta es una función normal que cumple el control de temperatura automático dado que la lavadora determina la temperatura del agua.
<p>tiene la puerta trabada o no se abre.</p>	<ul style="list-style-type: none"> • Presione el botón Start/Pause (Inicio/Pausa) para detener la lavadora. • La puerta de la lavadora permanecerá trabada durante la fase de calentamiento del ciclo Sanitize (Desinfección). • Puede llevar algunos minutos que el mecanismo de cierre de la puerta se desconecte.
<p>no drena y/o no centrifuga.</p>	<ul style="list-style-type: none"> • Controle el fusible o reinicie el disyuntor. • Enderece las mangueras de drenaje. Elimine las mangueras enroscadas. Si existe alguna restricción en cuanto al drenaje, comuníquese con el servicio técnico. • Cierre la puerta y presione el botón Start/Pause (Inicio/Pausa). Por su seguridad, la lavadora no lavará ni centrifugará salvo que la puerta esté cerrada.
<p>deja la carga demasiado húmeda al finalizar el ciclo.</p>	<ul style="list-style-type: none"> • Use la velocidad de centrifugado High (Alta) o Extra High (Muy alta). • Use un detergente de alta eficacia para reducir la formación de espuma en exceso. • Tiene una carga demasiado pequeña. Las cargas muy pequeñas (una o dos prendas) se pueden desequilibrar y no centrifugarse en absoluto.
<p>pierde agua.</p>	<ul style="list-style-type: none"> • Asegúrese de que la puerta esté bien cerrada. • Asegúrese de que todas las conexiones de las mangueras estén ajustadas. • Asegúrese de que el extremo de la manguera de drenaje esté correctamente conectado y asegurado al sistema de drenaje. • Evite sobrecargar la lavadora. • Use un detergente de alta eficacia para evitar la formación de espuma en exceso.
<p>tiene espuma en exceso.</p>	<ul style="list-style-type: none"> • Use un detergente de alta eficacia para evitar la formación de espuma en exceso. • Reduzca la cantidad de detergente para el agua blanda, las cargas ligeramente sucias o pequeñas. • NO se recomienda un detergente de baja eficacia.

CÓDIGOS DE INFORMACIÓN

Pueden aparecer códigos de información para ayudarle a comprender mejor qué ocurre con la lavadora.

SÍMBOLO DEL CÓDIGO	SIGNIFICADO	SOLUCIÓN
dc	Un desequilibrio en la carga impidió que la lavadora centrifugara.	Redistribuya la carga y presione el botón Start/Pause (Inicio/Pausa).
dl	La puerta no queda trabada cuando la lavadora está en funcionamiento.	Presione el botón Power (Encendido) para apagar la lavadora, luego reinicie el ciclo. Si el código vuelve a aparecer, comuníquese con el servicio técnico.
ds	La puerta está abierta cuando la lavadora está en funcionamiento.	Cierre la puerta firmemente y reinicie el ciclo. Si el código vuelve a aparecer, comuníquese con el servicio técnico.
fl	No se logra cerrar la puerta de la lavadora.	Cierre la puerta firmemente y reinicie el ciclo. Si el código vuelve a aparecer, comuníquese con el servicio técnico.
Hi-	Problema con el control de la temperatura del agua. (Problema con el control del calentador.)	Solicite servicio técnico.
LE	La lavadora intentó llenarse, pero no alcanzó el nivel de agua adecuado.	Solicite servicio técnico.
LO	La puerta no se puede abrir.	Asegúrese de que la puerta esté bien cerrada. Presione el botón Power (Encendido) para apagar la lavadora y, a continuación, vuélvala a encender. Si el código vuelve a aparecer, comuníquese con el servicio técnico.
E3	El motor no funciona correctamente.	Reinicie el ciclo presionando el botón Start/Pause (Inicio/Pausa). Si el código vuelve a aparecer, comuníquese con el servicio técnico.
nd	La lavadora no está drenando. También puede significar que la unidad percibe una pequeña obstrucción mientras drena.	Antes de comunicarse con el servicio técnico, verifique lo siguiente: <ol style="list-style-type: none"> 1. Limpie el filtro. (véase la página 19) <p>○</p> <ol style="list-style-type: none"> 1. Apague la unidad durante 10 segundos y luego vuelva a encenderla nuevamente. 2. Seleccione sólo el ciclo Spin (Centrifugado). 3. Presione Start/Pause (Inicio/Pausa) para que el agua drene. <p>Si no dreña, comuníquese con el servicio técnico.</p>

guía de solución de problemas





































nF	La lavadora intentó llenarse pero no lo logró.	Asegúrese de que las llaves de agua estén completamente abiertas. Controle que no haya mangueras enroscadas. Controle los filtros interiores de las mangueras de carga.
Sr	Problema con el control.	Solicite servicio técnico.
PF	El servicio eléctrico se interrumpió cuando la lavadora estaba en funcionamiento.	Reinicie el ciclo presionando el botón Start/Pause (Inicio/Pausa).
OE	Se detecta una falla en el sensor del nivel de agua.	Comuníquese con el servicio técnico.
E2	Tecla atascada.	Comuníquese con el servicio técnico.
bE	Problema con el sensor de la velocidad del motor.	Reinicie el ciclo. Si el código vuelve a aparecer, comuníquese con el servicio técnico..
tE	Problema con el sensor de temperatura.	Reinicie el ciclo. Si el código vuelve a aparecer, comuníquese con el servicio técnico.
3E	Se detectó alta corriente.	Reinicie el ciclo. Si el código vuelve a aparecer, comuníquese con el servicio técnico..
2E	Se detectó alto/bajo voltaje.	Reinicie el ciclo. Si el código vuelve a aparecer, comuníquese con el servicio técnico..
SUdS	Se detectó demasiada espuma durante la sesión de lavado. La unidad ingresará en estado de espera hasta que disminuya la espuma. A continuación, la unidad volverá a funcionar. Cuando termine el lavado, por su parte, los códigos End y SUdS se iluminarán.	Para evitar que esto suceda, reduzca la cantidad de detergente.

Para los códigos que no figuran más arriba, llame al 1-800-726-7864 (1-800-SAMSUNG).

apéndice

TABLA DE INDICACIONES DEL TEJIDO

Los siguientes símbolos ofrecen indicaciones acerca de las prendas. La etiqueta de indicaciones de la prenda incluye símbolos para lavado, blanqueado, secado y planchado, o limpieza a seco cuando sea necesaria. El uso de símbolos garantiza la consistencia entre los fabricantes textiles de artículos nacionales e importados. Siga las indicaciones de la etiqueta para prolongar la vida útil de la prenda y reducir los problemas del lavado.

Ciclo de lavado		Instrucciones especiales		Símbolos de advertencia para el lavado	
	Normal		Secar colgado/ tender		No lavar
	Plancha permanente/ Antiarrugas / Control de arrugas		Colgar para que escurra		No retorcer
	Ropa suave/Delicada		Secar en posición horizontal		No usar lejía
	Lavado a mano	Secado con calor			No secar en secadora
Temperatura del agua**			Alto		Sin vapor (agregado a la plancha)
	Caliente		Mediano		No planchar
	Cálida		Bajo	Limpiar en seco	
	Fría		Cualquier calor		Limpiar en seco
Lejía			Sin calor/aire		No limpiar en seco
	Cualquier lejía (cuando sea necesaria)	Temperaturas de secado con plancha o vapor			Secar colgado/ tender
	Sólo lejía sin cloro (con protección para ropa de color)		Alto		Colgar para que escurra
	Lejía (cuando sea necesaria)		Mediano		Secar en posición horizontal
	Ciclo de secado en secadora		Bajo		Para lanas que se puedan lavar en lavadora. Las cargas deben tener un peso inferior a las 8 lb (3,62 kg).
Normal			Bajo		
	Plancha permanente/ Antiarrugas / Control de arrugas				
	Ropa suave/Delicada				

** Los símbolos con punto representan las temperaturas del agua del lavado apropiadas para diversas prendas. El rango de temperatura para Caliente es de 41 °C a 52 °C (105 °F a 125 °F), para Cálida es de 29 °C a 41 °C (de 85 °F a 105 °F) y para Fría es de 16 °C a 29 °C (de 60 °F a 85 °F). (La temperatura del agua del lavado debe alcanzar un mínimo de 16 °C (60 °F) para que se active el detergente y se logre un lavado eficaz). Posiblemente la lavadora no garantice estas temperaturas porque las temperaturas reales del agua que ingresa en la lavadora dependen de la configuración del calentador de agua y de las temperaturas del suministro de agua regional. Por ejemplo, el agua fría que ingresa en las casas de los Estados del Norte durante el invierno puede ser de 4 °C (40 °F), la cual es demasiado fría para que se logre un lavado eficaz. En este caso, será preciso ajustar la temperatura del agua seleccionando la opción de temperatura cálida, agregando algo de agua caliente a la línea MAX FILL (Llenado máximo) o usando la opción de calentamiento de la lavadora, si se dispone de ella.

apéndice

AYUDA AL MEDIOAMBIENTE

- Esta lavadora se fabrica con materiales reciclables. Si decide deshacerse de ella, siga la normativa local relacionada con la eliminación de desechos. Corte el cable de alimentación para que el electrodoméstico no pueda conectarse a una fuente de alimentación. Quite la puerta para que los animales y los niños pequeños no puedan quedar atrapados dentro del electrodoméstico.
- No utilice cantidades de detergente mayores a las recomendadas por el fabricante del detergente.
- Utilice productos quitamanchas y lejías antes del ciclo de lavado y sólo cuando sea necesario.
- Ahorre agua y electricidad utilizando la capacidad total de la lavadora (la cantidad exacta depende del programa que se utilice).
- Use SilverCare™ en lugar de la desinfección con agua caliente para ahorrar energía.

DECLARACIÓN DE CONFORMIDAD

Este electrodoméstico cumple con la norma UL2157.

ESPECIFICACIONES

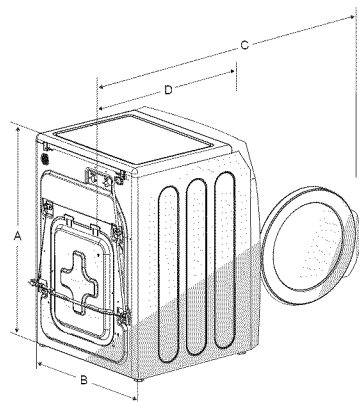

TIPO	LAVADORA DE CARGA FRONTAL			
DIMENSIONES	Div	Pulgadas (cm)	Div	Pulgadas (cm)
	A. Altura-General	38" (96.5)	C. Profundidad con la puerta abierta 90°	51.18"(130)
	B. Ancho	27" (68.6)	D. Profundidad	31.1"(79)
PRESIÓN DEL AGUA		50 kPa ~ 800 kPa		
PESO		95 kg		
POTENCIA DEL CALENTADOR		900 W		
CONSUMO DE ENERGÍA	LAVADO	120 V	226 W	
	LAVADO Y CALENTAMIENTO	120 V	997 W	
	CENTRIFUGADO	120 V	379 W	
	DRENAJE	120 V	41 W	
REVOLUCIÓN DEL CENTRIFUGADO	WF338 *	1300 rpm		

TABLA DE CICLOS

Use esta tabla para configurar el mejor ciclo y opción para su lavadora.

338AAW, 338AAG, 338AAR, 338AAB

	FUNCIONES												OPCIONES						Tiempo (min.)				
	Temp. (Temperatura)					Spin (Centrifugado)					Soil Level (Nivel de suciedad)		Delay Start (Inicio retardado)	Extra Wash (Lavado extra)	Extra Rinse (Enjuague extra)	Steam (Vapor)	Pre-wash (Prelavado)	Extra Spin (Centrifugado extra)		Silver Care™			
	EH/C (Muy caliente/fría)	H/C (Caliente/fría)	W/W (Cálida/cálida)	W/C (Cálida/fría)	C/C (Fría/fría)	EH (Muy alta)	H (Muy sucia)	M (Mediana)	L (Ligeramente)	NS (Sin centrifugado)	H (Muy sucia)	N									L (Ligeramente)		
Delicada			•	•	•				•	•	•	•	•	•						•			41
Hand Wash (Lavado a mano)			•	•	•				•	•	•	•	•	•		•	•	•	•	•	•	•	41
Wool (Lana)			•	•					•	•		•		•									57
Quick Wash (Lavado rápido)	•	•	•	•	•	•	•	•	•	•	•	•	•	•		•						•	35
Rinse + Spin (Enjuague + centrifugado)				•	•	•	•	•	•	•				•		•	•			•	•		20
Spin only (Sólo centrifugado)						•	•	•	•	•				•			•			•			11
Deep Stream (Vaporización profunda)	•					•	•	•	•	•	•			•	•	•	•	•	•	•	•	•	102
Heavy Duty (Super Pesado)	•	•	•	•	•	•	•	•	•	•	•	•	•	•	•	•	•	•	•	•	•	•	92
Normal	•		•	•	•	•	•	•	•	•	•	•	•	•	•	•	•	•	•	•	•	•	51
Whites (Ropa blanca)	•	•	•	•	•	•	•	•	•	•	•	•	•	•	•	•	•	•	•	•	•	•	68
Quick Wash (Lavado rápido)	•	•	•	•	•	•	•	•	•	•	•	•	•	•		•						•	35
Towels (Toallas)	•	•	•	•	•	•	•	•	•	•	•	•	•	•	•	•	•	•	•	•	•	•	66
Sanitize (Desinfección)	•					•	•	•	•	•	•	•	•	•	•	•	•	•	•	•	•	•	112

Temp. (Temperatura)	Spin (Centrifugado)	Soil Level (Nivel de suciedad)
EH/C: Extra Hot/Cold (Muy caliente/fría)	EH: Extra High (Muy alta)	H: Heavy (Muy sucia)
H/C: Hot/Cold (Caliente/fría)	H: High (Alta)	N: Normal
W/W: Warm/Warm (Cálida/cálida)	M: Medium (Mediana)	L: Light (Ligeramente sucia)
W/C: Warm/Cold (Cálida/fría)	L: Low (Baja)	
C/C: Cold/Cold (Fría/fría)	NS: No Spin (Sin centrifugado)	

garantía

LAVADORA **SAMSUNG SILVERCARE™**

GARANTÍA LIMITADA PARA EL COMPRADOR ORIGINAL

El presente producto de la marca SAMSUNG, tal como lo provee y distribuye SAMSUNG ELECTRONICS AMERICA, INC. (SAMSUNG) y lo entrega como nuevo, en su embalaje de cartón original al comprador o consumidor original, está garantizado por SAMSUNG contra defectos de fabricación de los materiales y la mano de obra durante el período limitado de la garantía de:

- Un (1) año para las piezas y la mano de obra
- Dos (2) años para las piezas del panel de control
- Tres (3) años para las piezas del tambor inoxidable
- Cinco (5) años para las piezas del motor

La presente garantía limitada comienza en la fecha original de compra y es válida únicamente para productos comprados y usados en los Estados Unidos. Para recibir el servicio técnico de la garantía, el comprador debe comunicarse con SAMSUNG con el fin de que se determine el problema y los procedimientos del servicio. El servicio técnico de la garantía sólo puede ser prestado por un centro de servicio técnico autorizado de SAMSUNG. Se debe presentar la factura de compra original como prueba de compra a SAMSUNG o al servicio técnico autorizado de SAMSUNG. SAMSUNG prestará servicio técnico a domicilio durante el período de la garantía sin costo, sujeto a la disponibilidad dentro de los Estados Unidos contiguos. El servicio técnico a domicilio no está disponible en todas las áreas.

Para recibir el servicio técnico a domicilio, el producto no debe presentar obstrucciones y debe ser accesible para el agente del servicio técnico. Si el servicio técnico no está disponible, SAMSUNG puede optar por transportar el producto hasta y desde el servicio técnico autorizado.

SAMSUNG reparará, reemplazará el producto u ofrecerá un reembolso a nuestra discreción y sin cargo adicional, tal como se establece en la presente garantía, con piezas o productos nuevos o reacondicionados si se comprueba que es defectuoso durante el período limitado de la garantía especificado anteriormente. Todas las piezas y los productos reemplazados pasan a ser propiedad de SAMSUNG y deben ser devueltos a SAMSUNG. Las piezas y los productos reemplazados asumen la garantía original que resta, o noventa (90) días, el período que sea el más prolongado. La presente garantía limitada cubre defectos de fabricación de los materiales y la mano de obra encontrados durante el uso normal y doméstico de este producto y no será válida para lo siguiente: daños que ocurran durante el envío; entrega e instalación; aplicaciones y usos para los cuales el presente producto no fue destinado; producto o números de serie alterados; daño cosmético o acabado exterior; accidentes, abuso, descuido, incendio, inundación, caída de rayos, u otros casos fortuitos o de fuerza mayor; uso de productos, equipo, sistemas, utilidades, servicios, piezas, suministros, accesorios, aplicaciones, instalaciones, reparaciones, cableado externo o conectores no provistos ni autorizados por SAMSUNG que dañen este producto o que acarreen problemas en el servicio; voltaje de la línea eléctrica incorrecto, fluctuaciones y sobretensión; ajustes del cliente e incumplimiento de lo establecido en el manual de instrucciones, instrucciones de mantenimiento y ambientales que están cubiertas y recomendadas en el manual de instrucciones; traslado y reinstalación del producto; problemas causados por plagas. La presente garantía limitada no cubre problemas derivados de la corriente, el voltaje o el suministro eléctrico incorrectos, las bombillas de luz, los fusibles de la casa, el cableado de la casa, el costo del servicio técnico para recibir instrucciones o corregir errores en la instalación. SAMSUNG no garantiza el funcionamiento ininterrumpido o sin errores del producto.

SALVO LO ESTABLECIDO EN LA PRESENTE GARANTÍA, NO EXISTEN GARANTÍAS SOBRE EL PRESENTE PRODUCTO, YA SEAN EXPRESAS O TÁCITAS, Y SAMSUNG DESCONOCE TODAS LAS GARANTÍAS QUE INCLUYEN, AUNQUE NO EN CARÁCTER TAXATIVO, CUALQUIER GARANTÍA TÁCITA DE QUE EL PRODUCTO SE ENCUENTRA EN CONDICIONES APTAS PARA LA VENTA, DE DEFRAUDACIÓN DE DERECHOS O DE QUE EL PRODUCTO SE ADECUA A LOS FINES ESPECÍFICOS PARA LOS CUALES SE ADQUIERE.

NINGÚN AVAL O GARANTÍA OTORGADOS POR PERSONA, COMPAÑÍA O CORPORACIÓN ALGUNA CON RESPECTO AL PRESENTE PRODUCTO REVESTIRÁ CARÁCTER VINCULANTE PARA SAMSUNG. SAMSUNG NO SERÁ RESPONSABLE POR PÉRDIDA DE INGRESOS O LUCRO CESANTE, IMPOSIBILIDAD DE GENERAR AHORROS U OBTENER OTROS BENEFICIOS, O CUALQUIER DAÑO DERIVADO DE CIRCUNSTANCIAS ESPECIALES, DAÑO IMPREVISTO O DERIVADO CAUSADO POR EL USO, USO INCORRECTO, O INCAPACIDAD PARA USAR EL PRESENTE PRODUCTO, INDEPENDIEMENTE DE LA TEORÍA LEGAL EN QUE SE FUNDE EL RECLAMO Y AUN CUANDO SE LE HAYA NOTIFICADO A SAMSUNG DE LA POSIBILIDAD DE TALES DAÑOS.

NINGÚN RESARCIMIENTO DE NINGUNA ÍNDOLE CONTRA SAMSUNG SUPERARÁ EL MONTO DEL PRECIO DE COMPRA DEL PRODUCTO VENDIDO POR SAMSUNG Y CAUSANTE DEL PRESUNTO DAÑO. SIN LIMITAR LO PRECEDENTE, EL COMPRADOR ASUME TODO EL RIESGO Y LA RESPONSABILIDAD POR PÉRDIDA, DAÑO O LESIÓN AL COMPRADOR Y A LOS BIENES DEL COMPRADOR Y A TERCEROS Y A SUS BIENES DERIVADOS DEL USO, USO INCORRECTO O INCAPACIDAD PARA USAR EL PRESENTE PRODUCTO. LA PRESENTE GARANTÍA LIMITADA NO SE EXTENDERÁ A NINGUNA PERSONA DISTINTA DEL COMPRADOR ORIGINAL DEL PRESENTE PRODUCTO, ES INTRANSFERIBLE Y ESTABLECE SU EXCLUSIVA REPARACIÓN.

Algunos Estados no permiten limitaciones en cuanto al plazo de una garantía implícita, o la exclusión o limitación de daños imprevistos o derivados, por lo tanto las limitaciones o exclusiones antedichas pueden no aplicarse en su caso. Esta garantía le otorga derechos específicos, y además puede tener otros derechos que varían según el Estado en el que se encuentre.

**Para recibir un servicio técnico de garantía, comuníquese con SAMSUNG a:
SAMSUNG ELECTRONICS AMERICA, INC. – CONSUMER ELECTRONICS CUSTOMER SERVICE
400 Valley Road, Suite 201, Mt. Arlington, NJ 07856
1-800-SAMSUNG(726-7864)
www.samsung.com**



¿TIENE PREGUNTAS O COMENTARIOS?

País	LLAME AL	O VISÍTENOS EN LÍNEA EN
U.S.A	1-800-SAMSUNG(726-7864)	www.samsung.com
MEXICO	01-800-SAMSUNG(726-7864)	www.samsung.com

N.º de código: DC68-02562A-01_MES