

V A N T A G E <sup>TM</sup>



Electronic  
Dryer  
Use & Care Guide

DRYER SAFETY .....	2
CONTROL PANEL AND FEATURES .....	5
CYCLE OVERVIEW .....	6
ADJUSTING CYCLES .....	8
USING YOUR DRYER .....	9
ADDITIONAL FEATURES.....	12
SOUND & DISPLAY .....	14
DRYER MAINTENANCE .....	15
TROUBLESHOOTING .....	17
WARRANTY .....	21

Sécheuse  
Électronique

Guide d'utilisation et d'entretien

SÉCURITÉ DE LA SÉCHEUSE .....	22
TABLEAU DE COMMANDE ET CARACTÉRISTIQUES.....	25
APERÇU DES PROGRAMMES .....	26
AJUSTEMENT DES PROGRAMMES .....	28
UTILISATION DE LA SÉCHEUSE .....	29
CARACTÉRISTIQUES SUPPLÉMENTAIRES.....	32
SON ET AFFICHAGE.....	34
ENTRETIEN DE LA SÉCHEUSE .....	35
DÉPANNAGE .....	37
GARANTIE .....	41

Electrónica  
Secadora

Manual de uso y cuidado

SEGURIDAD DE LA SECADORA .....	42
PANEL DE CONTROL Y CARACTERÍSTICAS .....	45
DESCRIPCIÓN GENERAL DE LOS CICLOS .....	46
CÓMO REGULAR LOS CICLOS.....	48
USO DE SU SECADORA .....	49
CARACTERÍSTICAS ADICIONALES.....	52
SONIDOS Y PANTALLA .....	55
MANTENIMIENTO DE LA SECADORA.....	56
SOLUCIÓN DE PROBLEMAS.....	58
GARANTÍA .....	62

### Your safety and the safety of others are very important.

We have provided many important safety messages in this manual and on your appliance. Always read and obey all safety messages.



This is the safety alert symbol.

This symbol alerts you to potential hazards that can kill or hurt you and others.

All safety messages will follow the safety alert symbol and either the word "DANGER" or "WARNING."

These words mean:

**⚠ DANGER**

You can be killed or seriously injured if you don't Immediately follow instructions.

**⚠ WARNING**

You can be killed or seriously injured if you don't follow instructions.

All safety messages will tell you what the potential hazard is, tell you how to reduce the chance of injury, and tell you what can happen if the instructions are not followed.



### **WARNING - "Risk of Fire"**

- Clothes dryer installation must be performed by a qualified installer.
- Install the clothes dryer according to the manufacturer's instructions and local codes.
- Do not install a clothes dryer with flexible plastic venting materials. If flexible metal (foil type) duct is installed, it must be of a specific type identified by the appliance manufacturer as suitable for use with clothes dryers. Flexible venting materials are known to collapse, be easily crushed, and trap lint. These conditions will obstruct clothes dryer airflow and increase the risk of fire.
- To reduce the risk of severe injury or death, follow all installation instructions.
- Save these instructions.

## IMPORTANT SAFETY INSTRUCTIONS

**WARNING:** To reduce the risk of fire, electric shock, or injury to persons when using the dryer, follow basic precautions, including the following:

- Read all instructions before using the dryer.
- Do not place items exposed to cooking oils in your dryer. Items contaminated with cooking oils may contribute to a chemical reaction that could cause a load to catch fire.
- Do not dry articles that have been previously cleaned in, washed in, soaked in, or spotted with gasoline, dry-cleaning solvents, or other flammable or explosive substances as they give off vapors that could ignite or explode.
- Do not allow children to play on or in the dryer. Close supervision of children is necessary when the dryer is used near children.
- Before the dryer is removed from service or discarded, remove the door to the drying compartment.
- Do not reach into the dryer if the drum is moving.
- Do not install or store the dryer where it will be exposed to the weather.
- Do not tamper with controls.
- Do not repair or replace any part of the dryer or attempt any servicing unless specifically recommended in this Use and Care Guide or in published user-repair instructions that you understand and have the skills to carry out.
- Do not use fabric softeners or products to eliminate static unless recommended by the manufacturer of the fabric softener or product.
- Do not use heat to dry articles containing foam rubber or similarly textured rubber-like materials.
- Clean lint screen before or after each load.
- Keep area around the exhaust opening and adjacent surrounding areas free from the accumulation of lint, dust, and dirt.
- The interior of the dryer and exhaust vent should be cleaned periodically by qualified service personnel.
- See "Electrical Requirements" located in the installation instructions for grounding instructions.

**SAVE THESE INSTRUCTIONS**

**WARNING:** For your safety, the information in this manual must be followed to minimize the risk of fire or explosion, or to prevent property damage, personal injury, or death.

- Do not store or use gasoline or other flammable vapors and liquids in the vicinity of this or any other appliance.
- **WHAT TO DO IF YOU SMELL GAS:**
  - Do not try to light any appliance.
  - Do not touch any electrical switch; do not use any phone in your building.
  - Clear the room, building, or area of all occupants.
  - Immediately call your gas supplier from a neighbor's phone. Follow the gas supplier's instructions.
  - If you cannot reach your gas supplier, call the fire department.
- Installation and service must be performed by a qualified installer, service agency, or the gas supplier.

**WARNING:** Gas leaks cannot always be detected by smell.

Gas suppliers recommend that you use a gas detector approved by UL or CSA.

For more information, contact your gas supplier.

If a gas leak is detected, follow the "What to do if you smell gas" instructions.

**State of California Proposition 65 Warnings:**

**WARNING:** This product contains a chemical known to the State of California to cause cancer.

**WARNING:** This product contains a chemical known to the State of California to cause birth defects or other reproductive harm.

## Check Your Vent System For Good Air Flow

### **⚠ WARNING**



#### **Fire Hazard**

**Use a heavy metal vent.**

**Do not use a plastic vent.**

**Do not use a metal foil vent.**

**Failure to follow these instructions can result in death or fire.**

### **Good Air Flow**

Along with heat, dryers require good air flow to efficiently dry laundry. Proper venting will reduce your drying times and improve your energy savings. See Installation Instructions.

The venting system attached to the dryer plays a big role in good air flow.

Service calls caused by improper venting are not covered by the warranty and will be paid by the customer, regardless of who installed the dryer.

### **Maintain good air flow by:**

- Cleaning your lint screen before each load.
- Replace plastic or foil vent material with 4" (102 mm) diameter heavy, rigid vent material.

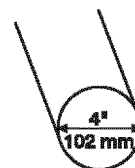

- Use the shortest length of vent possible.
- Use no more than four 90° elbows in a vent system; each bend and curve reduces air flow.

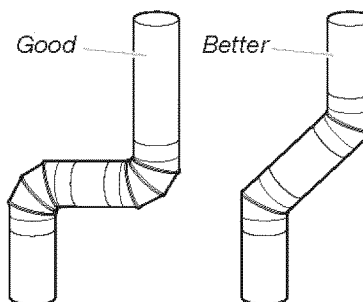

- Remove lint and debris from the exhaust hood.
- Remove lint from the entire length of the vent system at least every 2 years. When cleaning is complete, be sure to follow the Installation Instructions supplied with your dryer for final product check.
- Clear away items from the front the dryer.

# CONTROL PANEL AND FEATURES

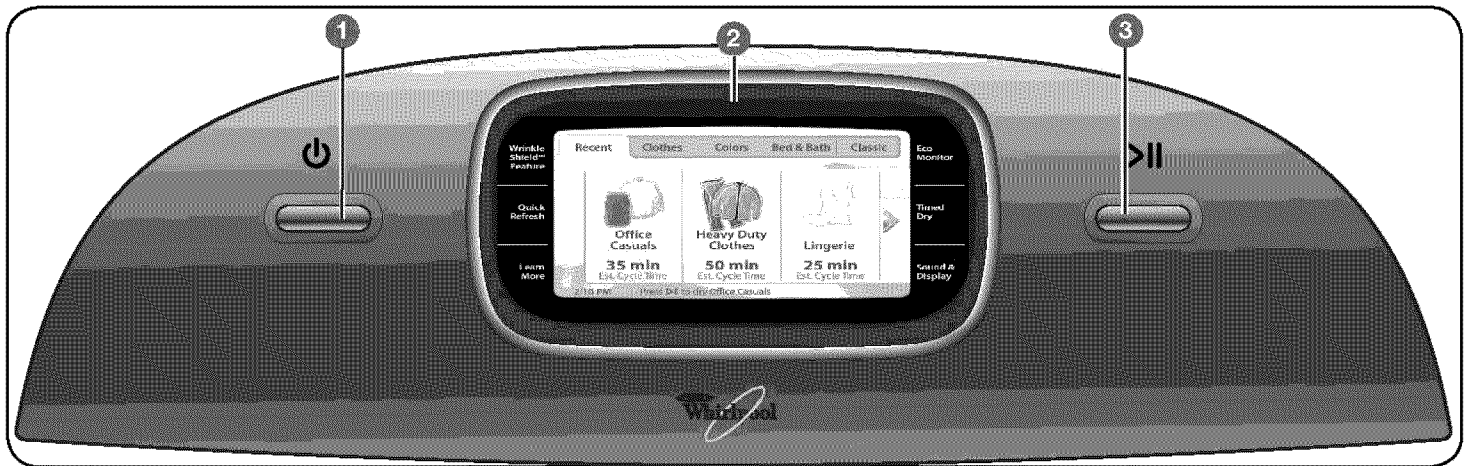

## 1 POWER BUTTON

Touch to turn the dryer ON. Touching once while the dryer is ON will cancel the current cycle. Touching twice will turn the dryer OFF.

## 2 TOUCH SCREEN DISPLAY

The easy-to-use touch screen displays cycle information, settings and options, and more. To select an option, simply touch the icon for the desired option. To adjust settings, touch and drag the selector to the desired value.

## 3 START/PAUSE BUTTON

Touch to start the selected cycle; touch again to pause a cycle.

## Touch Screen Controls

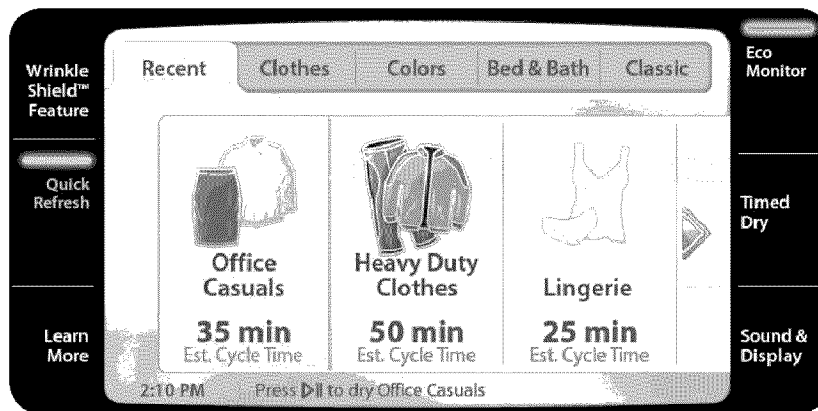

If a button along the side of the display has a green bar above it, that feature is currently activated. A blue bar indicates that you are in the display screen for that feature.

### WRINKLE SHIELD™ BUTTON

Touch to activate the WRINKLE SHIELD™ feature. This option helps keep wrinkles from forming when you cannot unload the dryer promptly at the end of a cycle.

### QUICK REFRESH

Touch this button to smooth out wrinkles and reduce odors from loads consisting of one to twelve dry items. A small amount of water is sprayed into the dryer drum after several minutes of tumbling with heat.

### LEARN MORE

If a yellow bar appears above Learn More, touch this button to view additional information about the selected cycle, option, or setting.

### ECO MONITOR

Your dryer is specially designed to conserve energy. Each cycle, along with any selected options, will result in different energy usage. Touch the Eco Monitor to see how well you are saving energy.

### TIMED DRY

Touch this button to select a specific amount of drying time and a drying temperature. When a Timed Cycle is selected, the Estimated Time Remaining display shows the actual time remaining in your cycle.

### SOUND & DISPLAY

Adjust settings such as screen calibration, end of cycle signal, volume, LCD brightness, language, factory settings, date, time, and custom dry level. Sales & service mode is for qualified service personnel.

# CYCLE OVERVIEW



The main screen has 5 tabs, each with several automatic cycles. Each tab allows you to select automatic cycles based on what you want to dry, for example, by clothing type, color, or common household items. The RECENT tab lists the last 7 cycles used and saves any customized settings applied to these cycles. To select a cycle, touch the tab the cycle is in (see Cycle Chart on next page), then touch the ◀ and ▶ arrows until the desired cycle is shown. Then simply touch the cycle icon to select. For additional information on each cycle and recommended loads, touch LEARN MORE.

## Automatic Cycles

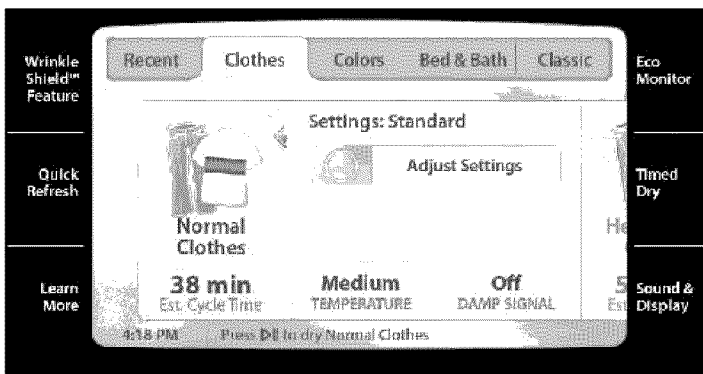

If you select Adjust Settings, manually choose and adjust each setting individually using the buttons across the bottom of the screen. If an option is not available, it will be grayed out and cannot be selected. To change settings from the cycle defaults, touch Adjust Settings.

## Timed Dry

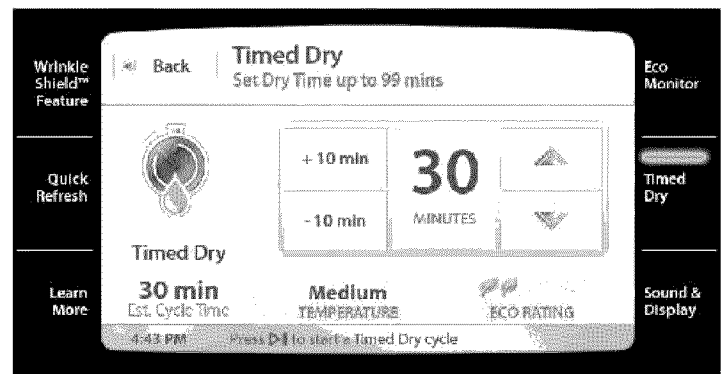

If you select Timed Dry, you can set a specific amount of drying time and drying temperature. When a Timed Cycle is selected, the Estimated Time Remaining display shows the actual time remaining in your cycle.

### Use Automatic cycles for Better Fabric Care and Energy Savings

Use the Automatic Cycles to provide the most energy savings and enhanced fabric care from the dryer. During Automatic Cycles, drying air temperature and moisture level are sensed in the load. This sensing occurs throughout the drying cycle and the dryer shuts off when the load reaches the selected dryness. With Timed Dry, the dryer runs the amount of time set and could result in shrinkage, wrinkling, and static due to over-drying with certain fabrics. Use Timed Dry for the occasional damp load that needs a little more drying time, when using the drying rack, or for items that require drying without heat such as rubber, plastic, and heat-sensitive fabrics.

## Cycle Chart

Tab:	Cycle:	Additional Information:
Recent	This tab shows the last 7 cycles used.	When the dryer is turned on for the first time, this tab will include a couple popular cycles. The displayed cycles will change as you use your dryer.
Clothes	Normal Clothes Heavy Duty Clothes Office Casuals Undergarments Jeans Kidswear Baby Items Athletic Wear Lingerie Swimwear Sweaters Shoes	These cycles allow you to sort and dry loads based on the type of clothing.
Colors	Whites Load Lights Load Brights Load Mixed Load Darks Load	This tab features cycles that allow you to sort and dry by colors, with settings designed to protect colors.
Bed & Bath	Towels Bed Sheets Blankets Fiber/Feather Filled Pillows Foam Backed/Filled Items Rubber Mattress Pad Fabric Shower Curtains Fiber Stuffed Animals Sleeping Bags	Select specialized cycles from this tab to dry common household items. Cycles are designed to maximize cleaning effectiveness while allowing for bulky or water resistant items.
Classic	Enhanced Touchup Quick Dry Bulky Items Eco Normal	This tab includes a variety of special purpose and utility cycles.

# ADJUSTING CYCLES

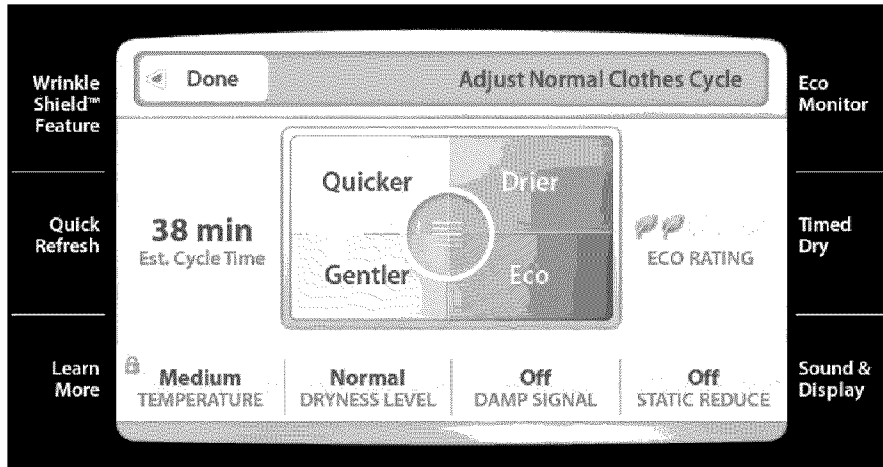

Once a cycle is selected, you will have the option of adjusting drying settings and options such as the dryness level, Damp Signal, and Static Reduce. If an option is not adjustable, it will show a “Locked” symbol.

You can manually adjust the settings and options, or use the palette and the dryer will automatically select the best settings.

## Manual Adjustment

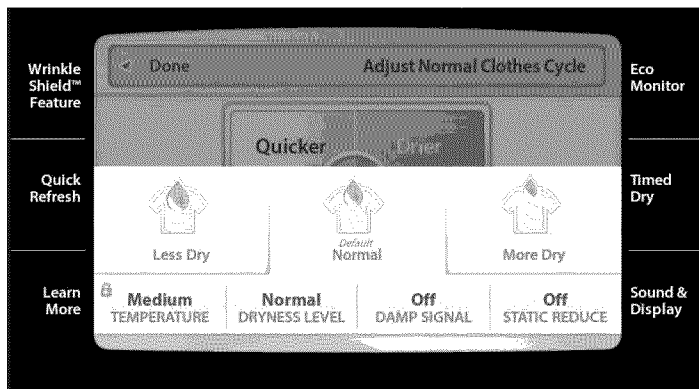

To manually adjust settings, press the adjust settings bar, select the desired dryness level and then add additional options such as Damp Signal and Static Reduce. If an option is not adjustable, it will show a “Locked” symbol.

## Using the Palette

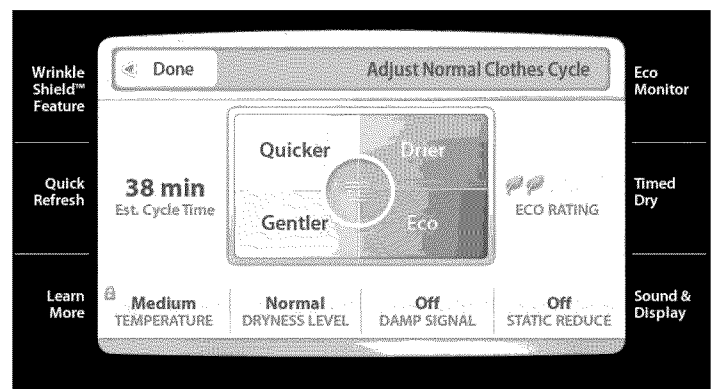

To use the palette, simply touch the area you would like to select and the dryer will adjust the dryness level, temperature, and drying time automatically. You may also add options such as Damp Signal and Static Reduce.



# USING YOUR DRYER

## ⚠ WARNING



### Explosion Hazard

Keep flammable materials and vapors, such as gasoline, away from dryer.

Do not dry anything that has ever had anything flammable on it (even after washing).

Failure to follow these instructions can result in death, explosion, or fire.

## ⚠ WARNING



### Fire Hazard

No washer can completely remove oil.

Do not dry anything that has ever had any type of oil on it (including cooking oils).

Items containing foam, rubber, or plastic must be dried on a clothesline or by using an Air Cycle.

Failure to follow these instructions can result in death or fire.

**WARNING:** To reduce the risk of fire, electric shock, or injury to persons, read the IMPORTANT SAFETY INSTRUCTIONS before operating this dryer.

Before using your dryer, wipe the dryer drum with a damp cloth to remove dust from storing and shipping.

## 1. Clean the lint screen

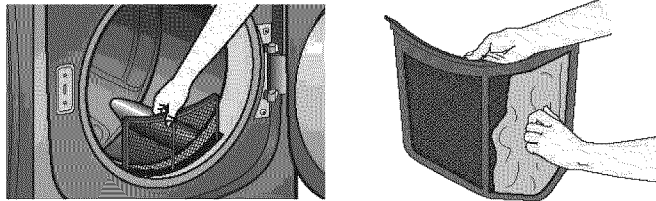

Clean the lint screen before each load. A screen blocked by lint can increase drying time.

### IMPORTANT:

Do not run the dryer with the lint screen loose, damaged, blocked, or missing. Doing so can cause overheating and damage to both the dryer and fabrics.

If lint falls off the screen into the dryer during removal, check the exhaust hood and remove the lint.

1. The lint screen is located in the front of the dryer. Pull the lint screen straight up to remove. Roll lint off the screen with your fingers. Do not rinse or wash screen to remove lint. Wet lint is hard to remove.
2. Push the lint screen firmly back into place.

## 2. Load clothes evenly into dryer

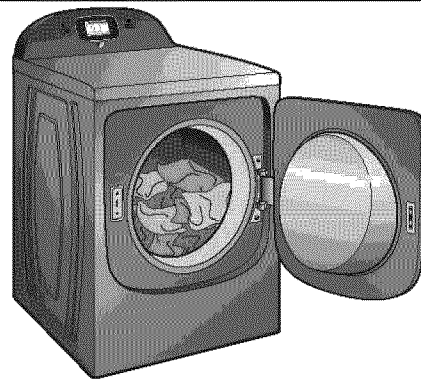

Load garments evenly in dryer drum.

**IMPORTANT:** Do not tightly pack dryer. Items need to move freely. Tightly packed loads can lead to poor drying performance, and may increase wrinkling and tangling.

## 3. Touch POWER to turn on dryer



Touch the POWER button to turn on the dryer. When you open the door, the drum light will turn on.

## Automatic Dry Cycles

Automatic Cycles provide the most energy savings and enhanced fabric care from the dryer. During Automatic Cycles, drying air temperature and moisture level are sensed in the load. This sensing occurs throughout the drying cycle and the dryer shuts off when the load reaches the selected dryness level. The dryer will default to Normal Dryness level to give you optimal dryness for your load and save energy.



Use the touch screen to select the desired cycle. Cycles are grouped in tabs by type, and the last 7 cycles used will appear in the Recent tab. Touch the ◀ and ▶ arrows to scroll left or right.

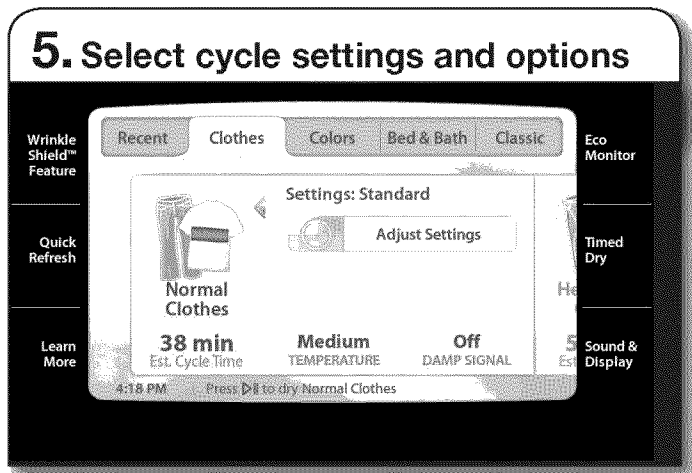

Once you have selected the cycle, standard settings for the cycle will be displayed. If you wish to change the standard settings, you may adjust the settings using the adjustment palette, or by selecting the desired settings individually after pressing adjust settings bar. Once you have selected the desired settings and options, touch Done to return to the main cycle screen.

Not all settings and options are available with all cycles. Always read and follow fabric care labels instructions to avoid damage to your garments.

## Timed Dry

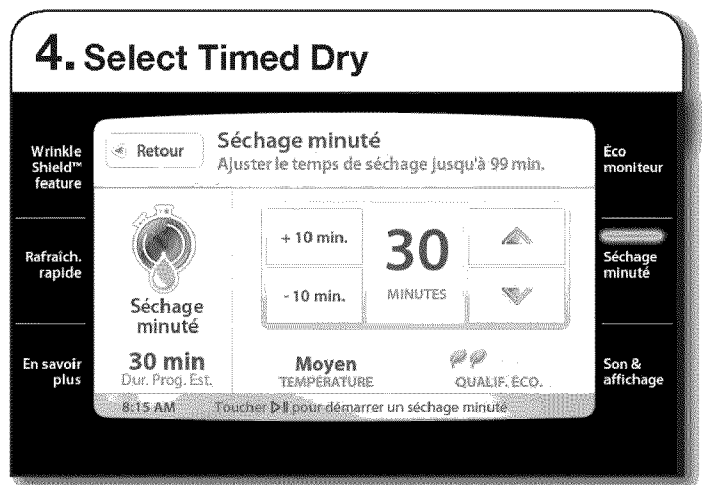

Use Timed Dry to manually select the drying time and temperature, such as when using the drying rack or to finish items that are still damp after an Automatic Cycle.

Touch the up and down arrows to adjust the drying time in 1 minute increments. Touch +10 min. or -10 min. to adjust the time in 10 minute increments.

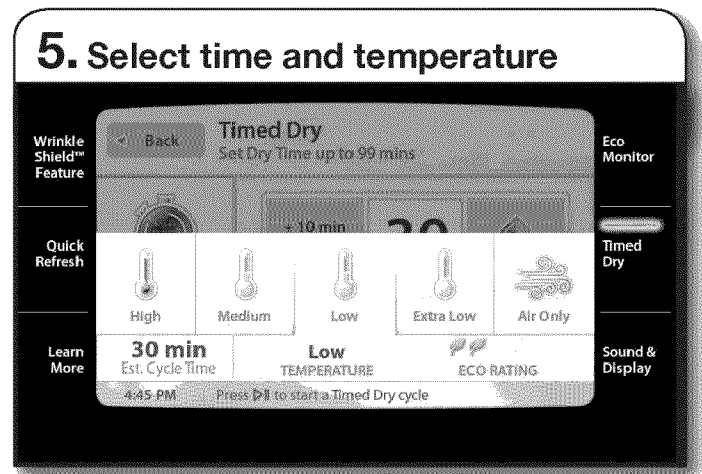

The default drying temperature is High. Touch TEMPERATURE to select a different temperature, if desired.

Always read and follow fabric care labels instructions to avoid damage to your garments.

## 6. Touch START/PAUSE to begin dry cycle

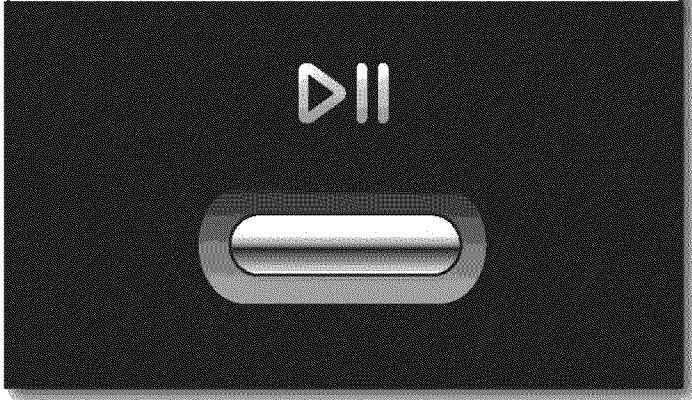

If desired, add fabric softener sheet (not recommended on Steam Cycles). Follow package instructions. Close the door, then touch the START/PAUSE button to start the dry cycle. When the cycle has finished, a "DRY" message will be displayed and the end of cycle signal will sound (if set). (The damp signal sounds during the cycle to indicate when the clothes go from wet to damp.) Promptly remove garments when cycle is done to reduce wrinkling, or you can make sure the Wrinkle Shield™ feature is set.

### Stopping and Restarting

You can stop your dryer anytime during a cycle.

#### To pause your dryer:

Opening the door will pause the cycle or touching the START/PAUSE button.

#### To resume the current cycle:

Close the door and touch the START/PAUSE button.

#### To stop your dryer:

Touch the POWER button once. Press a second time to turn dryer off.

#### To restart your dryer:

Close the door. Select a new cycle and temperature (if desired). Touch the START/PAUSE button.

# ADDITIONAL FEATURES

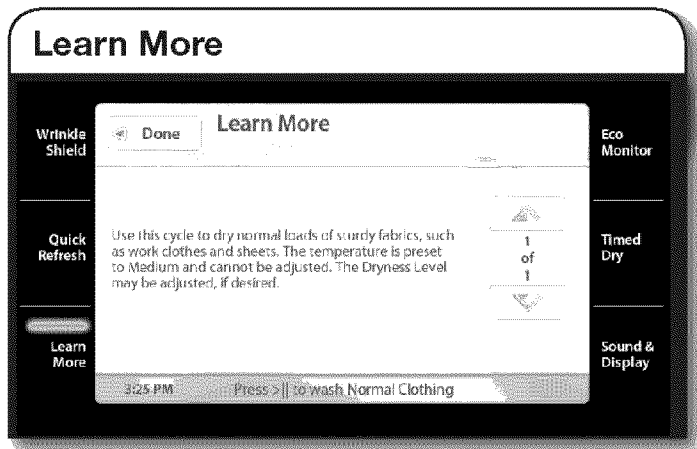

Touch the Learn More button to display additional information about using a cycle or feature, if desired. When you are finished, touch DONE to return to the previous screen.

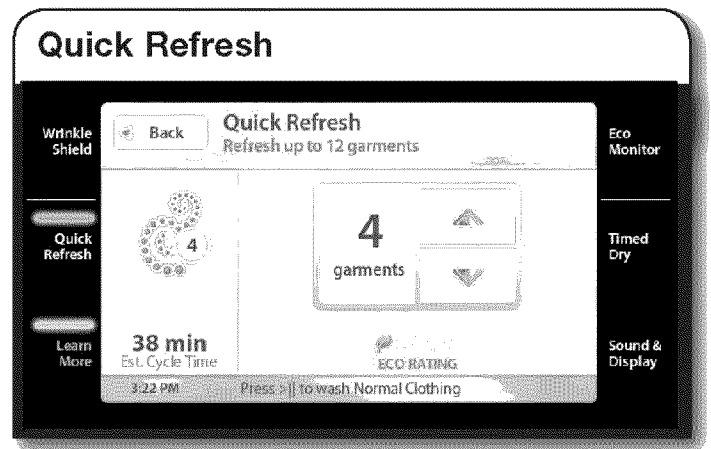

Use this cycle to smooth out wrinkles and reduce odor from loads consisting of one to twelve dry items of wrinkle-free cotton, cotton-polyester blend, common knits and synthetic garments to be refreshed by touching the arrow keys up or down to increase or decrease the number of garments.

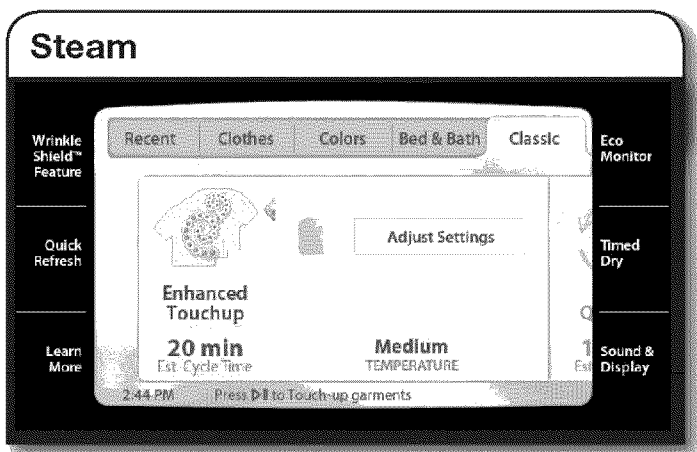

Some cycles, such as Quick Refresh and Enhanced Touch Up, add a small amount of water to the dryer drum after several minutes of tumbling with heat. This will help loosen wrinkles and reduce odors. Steam may also be added as an option with the Wrinkle Shield feature to help minimize wrinkling.

**NOTE:** Results may vary depending on fabric. 100% cotton garments with wrinkle-free finish may yield better results than those without. Use of a fabric softener sheet is not recommended with steam cycles as it may cause temporary staining on the clothes.

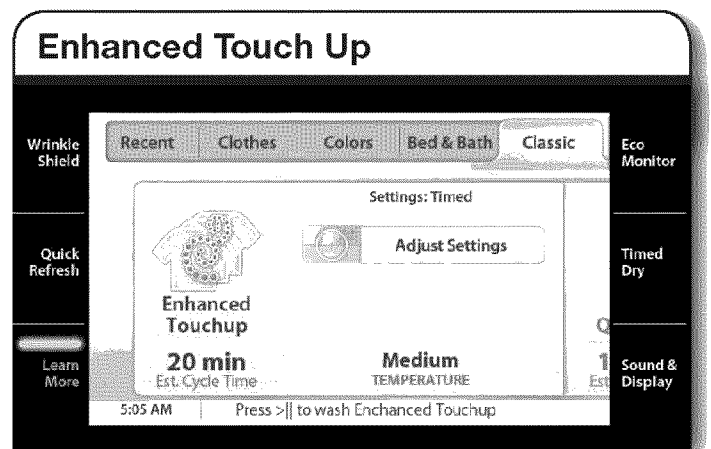

This cycle is best for touching up clothes that have been left in the dryer too long. In this cycle, a small amount of water is sprayed into the dryer drum after several minutes of tumbling with heat. The dryer will continue to tumble with heat followed by a brief cool down. The dry time and temperature can be adjusted for this cycle.

**NOTE:** Tightly packed loads can lead to poor drying performance, and may increase wrinkling and tangling.

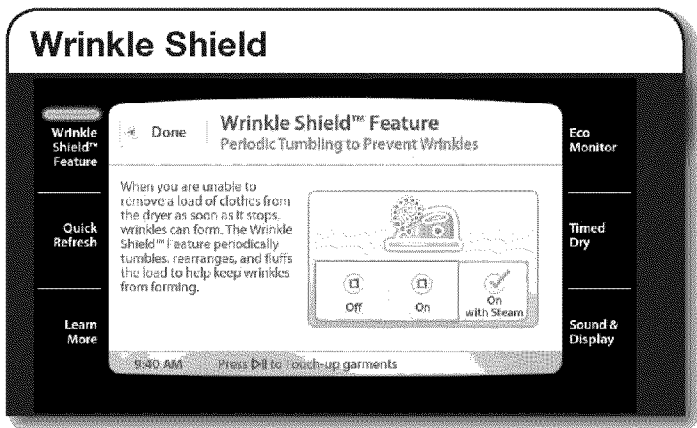

Touch to activate the WRINKLE SHIELD feature. This option helps keep wrinkles from forming when you cannot unload the dryer promptly at the end of a cycle.

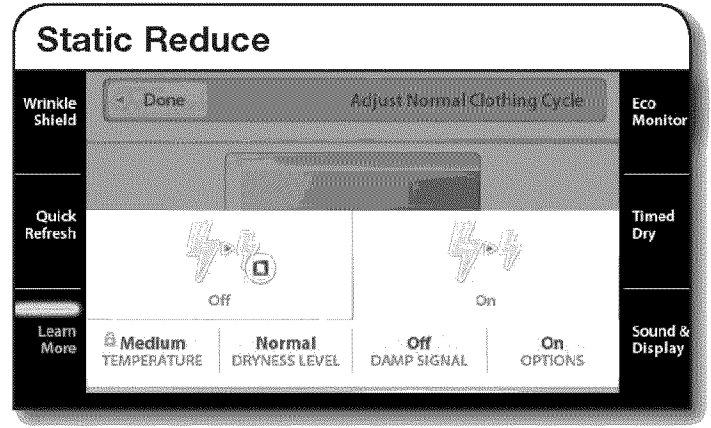

By adding the Static Reduce option to a cycle, a small amount of water is sprayed into the dryer drum after several minutes of tumbling with heat. This helps reduce static build-up in the load.

## Using the EcoMonitor

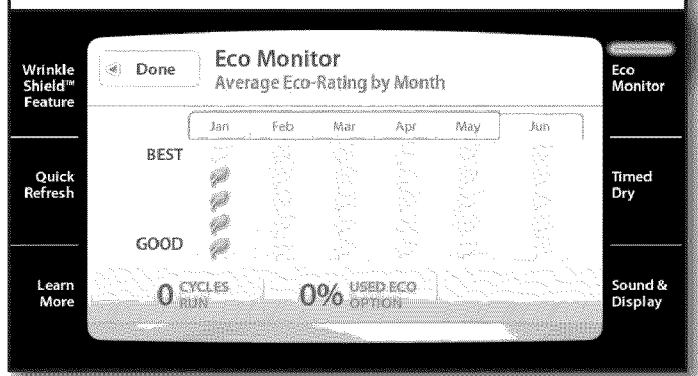

Your dryer features an EcoMonitor, which allows you to keep track of energy savings over time. Using cycles with the Eco option and drying on low heat will raise your Eco rating.

## LED drum light

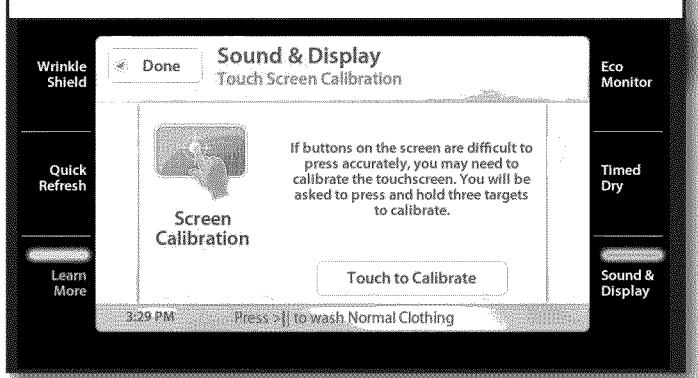

The dryer light automatically turns on inside the dryer drum when you open the door.

An LED drum light is used. The LED lights should not require changing; however, if replacement is needed, please contact a qualified service technician.

## USING THE DRYING RACK

To obtain a drying rack for your dryer, follow the instructions included in your dryer drum. Remove and discard any packing material before use.

Use the Drying Rack for items that you do not want to tumble dry, such as sweaters and tennis shoes. When you use the drying rack, the drum continues to turn, but the rack remains stationary.

The drying rack is intended for use with the Timed Dry cycles only. The drying rack cannot be used with Automatic cycles.

### To use the drying rack:

**IMPORTANT:** Do not remove the lint screen.

1. Open the dryer door.

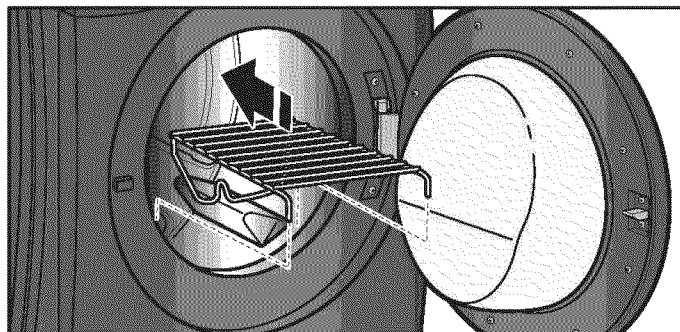

2. Align the two hooks on the front of the drying rack with the holes in the dryer door opening and press down fully into the holes. Rest the rear support on the dryer back ledge.

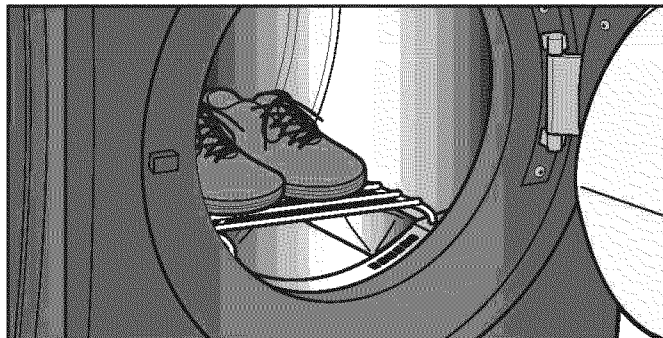

3. Place wet items on top of the drying rack. Allow space around items for air to circulate. The drying rack does not move, but the drum will rotate. Make sure items do not hang over the edges or between drying rack grille.
4. Close the door.
5. Select a Timed Dry/Air Only, or Low Temperature cycle. Items containing foam, rubber, or plastic must be dried on a clothesline or by using the Air Only setting.
6. When the cycle is selected, the Estimated Time Remaining display shows the default time. You can change the actual time in the cycle by increasing or decreasing the cycle time.
7. Start the dryer.

**NOTE:** Check the lint screen and remove any lint accumulated from items dried on the drying rack after the cycle is finished.

## SOUND & DISPLAY

Touching the SOUND & DISPLAY button will access Sound & Display menu, where you can adjust preferences such as screen calibration, end of cycle signal, volume, LCD brightness, language, factory settings, date, time, and custom dry level. Sales & service mode is for qualified service personnel.

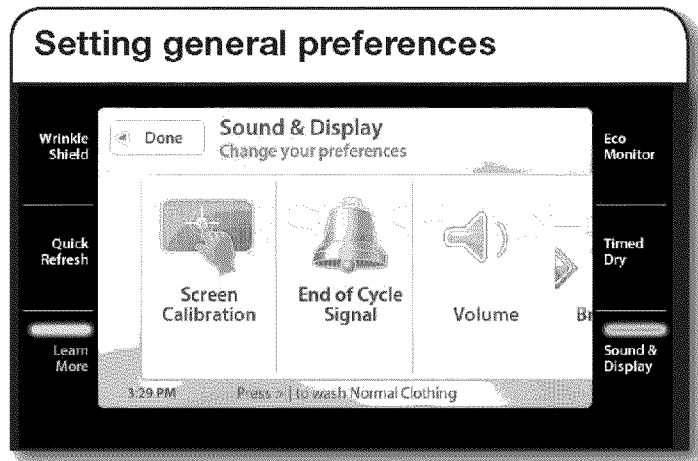

The touch screen will display the current preference settings. To change a setting, touch the icon for that preference and follow the on-screen instructions.

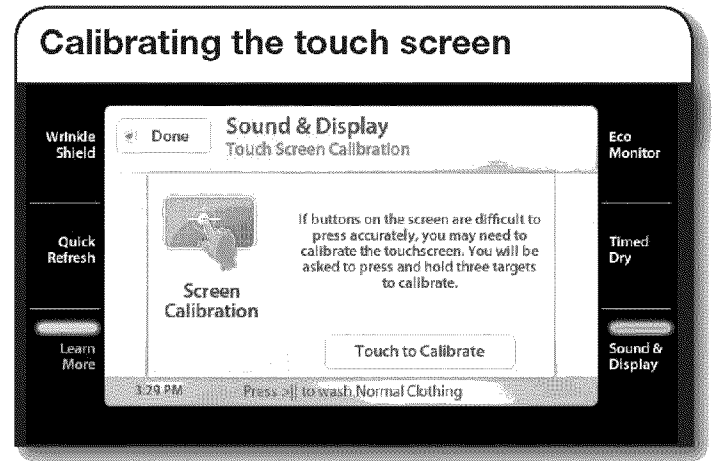

If you are having difficulty selecting or dragging the correct icons with the touch screen, for example, if you touch one icon but one adjacent to it is selected instead, the touch screen may need calibration.

### To calibrate:

1. Touch the SOUND & DISPLAY button to access the Sound & Display preferences.
2. Select TOUCH SCREEN CALIBRATION.
3. Follow the on-screen instructions to calibrate the touch screen.

## DRYER MAINTENANCE

### WATER INLET HOSE

Replace inlet hose after 5 years of use to reduce the risk of hose failure. Periodically inspect and replace inlet hoses if bulges, kinks, cuts, wear, or leaks are found.

When replacing your inlet hose, mark the date of replacement on the label with a permanent marker.

### CLEANING THE TOUCH SCREEN

The Touch Screen should be cleaned periodically to remove fingerprints or dust.

1. Make sure the dryer is OFF.
2. Wipe the touch screen area with soft, damp cloth.
3. Wipe dry with clean, soft towel.

**IMPORTANT:** To avoid damaging the touch screen window, do not use chemicals or abrasive products.

### CLEANING THE DRYER INTERIOR

Keep your dryer as clean and fresh as your clothes. To keep dryer interior odor-free, follow this recommended monthly cleaning procedure:

1. Apply a liquid, nonflammable household cleaner to the stained area of the drum and rub with a soft cloth until stain is removed.
2. Wipe drum thoroughly with a damp cloth.
3. Tumble a load of clean cloths or towels to dry the drum.

**NOTE:** Garments that contain unstable dyes, such as denim blue jeans or brightly colored cotton items, may discolor the dryer interior. These stains are not harmful to your dryer and will not stain future loads of clothes. Dry unstable dye items inside out to avoid transfer of dye.

### CLEANING THE DRYER LOCATION

Keep dryer area clear and free from items that would obstruct the flow of combustion and ventilation air.

## ⚠ WARNING



### Explosion Hazard

**Keep flammable materials and vapors, such as gasoline, away from dryer.**

**Place dryer at least 18 inches (460 mm) above the floor for a garage installation.**

**Failure to do so can result in death, explosion, or fire.**

### CLEANING THE LINT SCREEN

Clean the lint screen before each load. A screen blocked by lint can increase drying time.

#### **IMPORTANT:**

Do not run the dryer with the lint screen loose, damaged, blocked, or missing. Doing so can cause overheating and damage to both the dryer and fabrics.

If lint falls off the screen into the dryer during removal, check the exhaust hood and remove the lint.

#### **Every load cleaning**

1. The lint screen is located in the front of the dryer. Pull the lint screen straight up to remove. Roll lint off the screen with your fingers. Do not rinse or wash screen to remove lint. Wet lint is hard to remove.

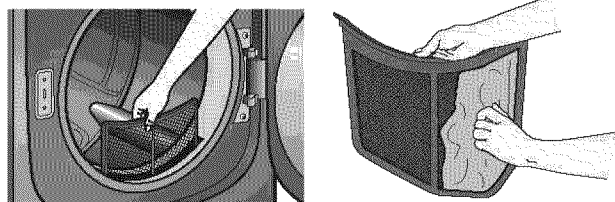

2. Push the lint screen firmly back into place.

#### **As needed cleaning**

1. Roll lint off screen with your fingers.
2. Wet both sides of lint screen with hot water.
3. Wet a nylon brush with hot water and liquid detergent. Scrub lint screen with the brush to remove residue buildup.
4. Rinse screen with hot water.
5. Thoroughly dry lint screen with a clean towel. Insert lint screen back into dryer.

## REMOVING ACCUMULATED LINT

### From Inside the Dryer Cabinet

Lint should be removed every 2 years, or more often, depending on dryer usage. Cleaning should be done by a qualified person.

### From the Exhaust Vent

Lint should be removed every 2 years, or more often, depending on dryer usage.

## VACATION OR STORAGE CARE

Operate your dryer only when you are home. If moving, or not using your dryer for a period of time, follow these steps:

1. Unplug or disconnect power to dryer.
2. Gas Models: Close shutoff valve in gas supply line.
3. Clean lint screen. See "Cleaning the Lint Screen."
4. Steam Models Only: Turn off the water supply to the dryer. This helps to avoid unintended flooding (due to a water pressure surge) while you are away.

## ⚠ WARNING



### Electrical Shock Hazard

**Disconnect power before servicing.**

**Replace all parts and panels before operating.**

**Failure to do so can result in death or electrical shock.**

## MOVING CARE

### For power supply cord-connected dryers:

1. Unplug the power supply cord.
2. Steam models only: Shut off water faucet.
3. Steam models only: Disconnect the water inlet hose from faucet, then drain the hose. Remove the hose from the back of the dryer. Transport hose separately.
4. Make sure leveling legs are secure in dryer base.
5. Use tape to secure dryer door.

### For direct-wired dryers:

1. Turn off power at fuse or breaker box.
2. Disconnect wiring.
3. Steam models only: Shut off water faucet.
4. Steam models only: Disconnect the water inlet hose from faucet, then drain the hose. Transport hose separately.
5. Make sure leveling legs are secure in dryer base.
6. Use tape to secure dryer door.

## REINSTALLING DRYER

Follow the "Installation Instructions" to locate, level, and connect the dryer.

## SPECIAL INSTRUCTIONS FOR STEAM MODELS

### Water Inlet Hose

Replace inlet hose and hose screen after 5 years of use to reduce the risk of hose failure. Periodically inspect and replace inlet hose if bulges, kinks, cuts, wear, or leaks are found.

When replacing your inlet hoses, record the date of replacement.

### To winterize dryer

1. Unplug dryer or disconnect power.
2. Shut off water faucet.
3. Disconnect water inlet hose from faucet and drain.

### To use dryer again

1. Flush water pipes. Reconnect water inlet hose to faucet. Turn on water faucet.
2. Plug in dryer or reconnect power.



# TROUBLESHOOTING

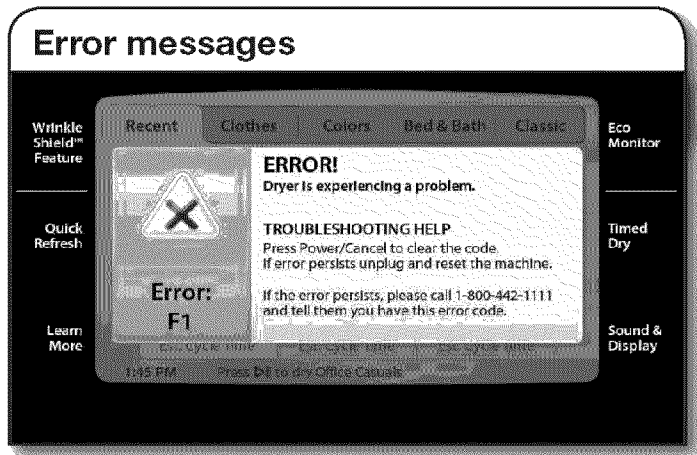

If your dryer experiences a problem, it will display an F code (and F followed by a number) and additional instructions. Follow the on screen instructions.

First try the solutions suggested here or visit our website at [www.whirlpool.com/help](http://www.whirlpool.com/help) for assistance and to possibly avoid a service call.

If you experience	Possible Causes	Solution
<b>Dryer will not run</b>		
	Is the dryer door firmly closed.	Open door, reclose firmly, and press START.
	Was the start button firmly touched.	Make sure Start button was firmly pressed.
	Has a household fuse blown, or has a circuit breaker tripped?	There may be 2 household fuses or circuit breakers for the dryer. Check that both fuses are intact and tight, or that both circuit breakers have not tripped. Replace the fuse or reset the circuit breaker. If the problem continues, call an electrician.
	Is the correct power supply available?	Electric dryers require 240-volt power supply. Check with a qualified electrician.
	Was a regular fuse used?	Use a time-delay fuse.
<b>Unusual sounds</b>		
	Has the dryer had a period of non-use?	If the dryer hasn't been used for a while, there may be a thumping sound during the first few minutes of operation.
	Is a coin, button, or paper clip caught between the drum and front or rear of the dryer?	Check the front and rear edges of the drum for small objects. Clean out pockets before laundering.
	Is it a gas dryer?	The gas valve clicking is a normal operating sound.
	Are the four legs installed, and is the dryer level front to back and side to side?	The dryer may vibrate if not properly installed. See "Installation Instructions."
	Is the clothing knotted or balled up?	When balled up, the load will bounce, causing the dryer to vibrate. Separate the load items and restart the dryer.
<b>No heat</b>		
	Has a household fuse blown, or has a circuit breaker tripped?	The drum may be turning, but you may not have heat. Electric dryers use 2 household fuses or circuit breakers. Replace both fuses or reset the circuit breaker. If the problem continues, call an electrician.
	Is the valve open on the gas supply line on gas models?	For gas dryers, is the valve open on the supply line.
<b>Dryer displaying code message</b>		
	"PF" (power failure), check the following:	Was the drying cycle interrupted by a power failure? Touch and hold START to restart the dryer.
	"F" Variable (F1, F2, F20, etc.) service codes:	Call for service.
	"L2" Diagnostic Code (low or no line voltage condition):	<p>The drum will turn, but there may be a problem with your home power supply keeping the dryer's heater from turning on. The dryer will continue to run when this diagnostic code is present. Touch any key to clear the code from the display and return to the estimated time remaining.</p> <p><b>Try the following:</b></p> <p>Check to see if a household fuse has blown or circuit breaker has tripped. Electric dryers use two household fuses or breakers. Replace the fuse or reset the circuit breaker.</p> <p>In the U.S.A., Confirm the power cord is properly installed. Refer to "Electrical Connection" in the Installation Instructions for details.</p> <p>Select a Timed Dry heated cycle, and restart the dryer.</p> <p>If the message persists, consult a qualified electrician.</p>

First try the solutions suggested here or visit our website at [www.whirlpool.com/help](http://www.whirlpool.com/help) for assistance and to possibly avoid a service call.

If you experience	Possible Causes	Solution
<b>Dryer displaying code message (cont.)</b>		
	"AF" (low airflow condition):	<p>The dryer will continue to run when this diagnostic code is present. Touch any key to clear the code from the display and return to the estimated time remaining.</p> <p><b>Try the following:</b></p> <p>Clean lint screen.</p> <p>Check to see if the vent run from the dryer to the wall is crushed or kinked.</p> <p>Confirm the vent run from the dryer to the wall is free of lint and debris.</p> <p>Confirm the exterior vent exhaust hood is free of lint and debris.</p> <p>Confirm your vent system falls within the recommended run length and number of elbows for the type of vent you are using. Refer to "Plan Vent System" in the Installation Instructions for details.</p> <p>Select a Timed Dry heated cycle, and restart the dryer.</p> <p>If the message persists, have your entire home venting run cleaned.</p>
<b>Clothes are not drying satisfactorily, drying times are too long</b>		
	Is the lint screen clogged with lint?	Lint screen should be cleaned before each load.
	Is the exhaust vent or outside exhaust hood clogged with lint, restricting air movement?	Run the dryer for 5-10 minutes. Hold your hand under the outside exhaust hood to check air movement. If you do not feel air movement, clean exhaust system of lint or replace exhaust vent with heavy metal or flexible metal vent. See "Installation Instructions."
	Are fabric softener sheets blocking the grille?	Use only one fabric softener sheet, and use it only once.
	Is the exhaust vent the correct length?	Check that the exhaust vent is not too long or has too many turns. Long venting will increase drying times. See "Installation Instructions."
	Is the exhaust vent diameter the correct size?	Use 4" (102 mm) diameter vent material.
	Is the dryer located in a room with temperature below 45°F (7°C)?	Proper operation of dryer cycles requires temperatures above 45°F (7°C).
	Is the dryer located in a closet?	Closet doors must have ventilation openings at the top and bottom of the door. The rear of the dryer requires 5" (127 mm) of airspace, and the sides and front of the dryer require a minimum of 1" (25 mm). See "Installation Instructions."
	Has the Air Only modifier been selected?	Select the right temperature for the types of garments being dried. See "Additional Features."
	Is the load too large and heavy to dry quickly?	Separate the load to tumble freely.
	Are clothes coming out of the Quick Refresh cycle with damp or wet spots?	Under certain environmental or installation conditions you may experience under drying. Select the Timed Dry cycle (30 min. default time), which can be customized by choosing temperature by touching TEMP and/or cycle time by touching the Time Adjust up or down buttons.

First try the solutions suggested here or visit our website at [www.whirlpool.com/help](http://www.whirlpool.com/help) for assistance and to possibly avoid a service call.

If you experience	Possible Causes	Solution
<b>Load is too hot</b>		
	Were laundry items removed from the dryer before the end of the cycle.	Allow the Cool Down cycle to finish before removing laundry from dryer. All cycles are cooled slowly to reduced wrinkling and make it easier to handle. Items removed before Cool Down may feel very warm.
	Was a high temperature cycle used, or was a separate temperature control set on high.	Select a lower temperature, and use an automatic drying cycle. These cycles sense the temperature or the moisture level in the load and shut off when the load reaches the selected dryness. This reduces overdrying.
<b>Cycle time too short</b>		
	Is the automatic cycle ending early?	The load may not be contacting the sensor strips. Level the dryer.  Use Timed Dry for very small loads. Change the dryness level setting on Automatic Cycles. Increasing or decreasing the dryness level will change the amount of drying time in a cycle. If loads are consistently ending too early, see also Changing the Automatic Dry Default Settings.
<b>Lint on load</b>		
	Is the lint screen clogged?	Clean lint screen. Check for air movement.

---

# Warranty

## LIMITED WARRANTY

For one year from the date of purchase, when this major appliance is operated and maintained according to instructions attached to or furnished with the product, Whirlpool Corporation or Whirlpool Canada LP (hereafter "Whirlpool") will pay for Factory Specified Parts and repair labor to correct defects in materials or workmanship that existed when this major appliance was purchased. Service must be provided by a Whirlpool designated service company. YOUR SOLE AND EXCLUSIVE REMEDY UNDER THIS LIMITED WARRANTY SHALL BE PRODUCT REPAIR AS PROVIDED HEREIN. This limited warranty is valid only in the United States or Canada and applies only when the major appliance is used in the country in which it was purchased. Proof of original purchase date is required to obtain service under this limited warranty.

---

## ITEMS EXCLUDED FROM WARRANTY

### This limited warranty does not cover:

1. Replacement parts or repair labor if this major appliance is used for other than normal, single-family household use or when it is used in a manner that is inconsistent to published user or operator instructions and/or installation instructions.
  2. Service calls to correct the installation of your major appliance, to instruct you on how to use your major appliance, to replace or repair house fuses, or to correct house wiring or plumbing.
  3. Service calls to repair or replace appliance light bulbs, air filters, or water filters. Consumable parts are excluded from warranty coverage.
  4. Damage resulting from accident, alteration, misuse, abuse, fire, flood, acts of God, improper installation, installation not in accordance with electrical or plumbing codes, or use of products not approved by Whirlpool.
  5. Cosmetic damage, including scratches, dents, chips, or other damage to the finish of your major appliance, unless such damage results from defects in materials or workmanship and is reported to Whirlpool within 30 days from the date of purchase.
  6. Pick up and delivery. This major appliance is intended to be repaired in your home.
  7. Repairs to parts or systems resulting from unauthorized modifications made to the appliance.
  8. Expenses for travel and transportation for product service if your major appliance is located in a remote area where service by an authorized Whirlpool servicer is not available.
  9. The removal and reinstallation of your major appliance if it is installed in an inaccessible location or is not installed in accordance with Whirlpool's published installation instructions.
  10. Replacement parts or repair labor on major appliances with original model/serial numbers that have been removed, altered, or cannot be easily determined.
- 

## DISCLAIMER OF IMPLIED WARRANTIES

IMPLIED WARRANTIES, INCLUDING ANY IMPLIED WARRANTY OF MERCHANTABILITY OR IMPLIED WARRANTY OF FITNESS FOR A PARTICULAR PURPOSE, ARE LIMITED TO ONE YEAR OR THE SHORTEST PERIOD ALLOWED BY LAW. Some states and provinces do not allow limitations on the duration of implied warranties of merchantability or fitness, so this limitation may not apply to you. This warranty gives you specific legal rights, and you also may have other rights that vary from state to state or province to province.

---

## LIMITATION OF REMEDIES; EXCLUSION OF INCIDENTAL AND CONSEQUENTIAL DAMAGES

YOUR SOLE AND EXCLUSIVE REMEDY UNDER THIS LIMITED WARRANTY SHALL BE PRODUCT REPAIR AS PROVIDED HEREIN. WHIRLPOOL SHALL NOT BE LIABLE FOR INCIDENTAL OR CONSEQUENTIAL DAMAGES. Some states and provinces do not allow the exclusion or limitation of incidental or consequential damages, so these limitations and exclusions may not apply to you. This warranty gives you specific legal rights, and you also may have other rights that vary from state to state or province to province.

---

If outside the 50 United States and Canada, contact your authorized Whirlpool dealer to determine if another warranty applies. If you need service, first see the Frequently Asked Questions portion of our website. If after reviewing our website, you need additional assistance, or if you would like to order Whirlpool FSP® Factory Specified Parts, you may call Whirlpool. In the U.S.A., call 1-800-253-1301. In Canada, call 1-800-807-6777.

07/08

## Votre sécurité et celle des autres est très importante.

Nous donnons de nombreux messages de sécurité importants dans ce manuel et sur votre appareil ménager. Assurez-vous de toujours lire tous les messages de sécurité et de vous y conformer.



Voici le symbole d'alerte de sécurité.

Ce symbole d'alerte de sécurité vous signale les dangers potentiels de décès et de blessures graves à vous et à d'autres.

Tous les messages de sécurité suivront le symbole d'alerte de sécurité et le mot "DANGER" ou "AVERTISSEMENT". Ces mots signifient :

**▲ DANGER**

Risque possible de décès ou de blessure grave si vous ne suivez pas immédiatement les instructions.

**▲ WARNING**

Risque possible de décès ou de blessure grave si vous ne suivez pas les instructions.

Tous les messages de sécurité vous diront quel est le danger potentiel et vous disent comment réduire le risque de blessure et ce qui peut se produire en cas de non-respect des instructions.



## **AVERTISSEMENT - "Risque d'incendie"**

- L'installation de la sècheuse à linge doit être effectuée par un installateur qualifié.
- Installer la sècheuse conformément aux instructions du fabricant et aux codes locaux.
- Ne pas installer de sècheuse à linge avec des matériaux d'évacuation en plastique souple. Si un conduit métallique souple (de type papier d'aluminium) est installé, celui-ci doit être d'un type spécifique identifié par le fabricant de l'appareil et convenir à une utilisation avec les sècheuses à linge. Les matériaux d'évacuation souples sont connus pour s'affaisser, être facilement écrasés et bloquer la charpie. Ces situations obstrueront le débit d'air de la sècheuse à linge et augmenteront le risque d'incendie.
- Pour réduire le risque de blessure grave ou de décès, suivre toutes les instructions d'installation.
- Conserver ces instructions.

Avertissements de la proposition 65 de l'État de Californie :

**AVERTISSEMENT** : Ce produit contient un produit chimique connu par l'État de Californie pour être à l'origine de cancers.

**AVERTISSEMENT** : Ce produit contient un produit chimique connu par l'État de Californie pour être à l'origine de malformations et autres déficiences de naissance.

## IMPORTANTES INSTRUCTIONS DE SÉCURITÉ

**AVERTISSEMENT :** Pour réduire le risque d'incendie, de choc électrique ou de blessure lors de l'utilisation de la sècheuse, il convient d'observer certaines précautions élémentaires dont les suivantes :

- Lire toutes les instructions avant d'utiliser la sècheuse.
- Ne pas placer des articles exposés aux huiles de cuisson dans votre sècheuse. Les articles contaminés par des huiles de cuisson peuvent contribuer à une réaction chimique qui pourrait causer à la charge de s'enflammer.
- Ne pas faire sécher dans la machine des articles qui ont déjà été nettoyés, lavés, imbibés, ou tachés d'essence, de solvants pour nettoyage à sec, d'autres substances inflammables, ou de substances explosives puisqu'elles dégagent des vapeurs qui peuvent provoquer un incendie ou une explosion.
- Ne pas permettre à des enfants de jouer sur ou à l'intérieur de la sècheuse. Une surveillance étroite est nécessaire lorsque la sècheuse est utilisée près d'eux.
- Avant d'enlever la sècheuse du service ou la jeter, enlever la porte du compartiment de séchage.
- Ne pas mettre la main dans la sècheuse si le tambour est en mouvement.
- Ne pas installer ni entreposer la sècheuse où elle sera exposée aux intempéries.
- Ne pas jouer avec les commandes.
- Ne pas réparer ni remplacer une pièce de la sècheuse ou essayer d'en faire l'entretien à moins d'une recommandation spécifique dans le guide d'utilisation et d'entretien, ou publiée dans les instructions de réparation par l'utilisateur que vous comprenez et pouvez exécuter avec compétence.
- Ne pas utiliser un produit assouplissant de tissu ou des produits pour éliminer la statique à moins qu'ils ne soient recommandés par le fabricant du produit assouplissant de tissu ou du produit.
- Ne pas utiliser la chaleur pour faire sécher des articles fabriqués avec du caoutchouc mousse ou des matériaux semblables.
- Nettoyer le filtre à charpie avant et après chaque charge.
- Ne pas laisser la charpie, la poussière, ou la saleté s'accumuler autour du système d'évacuation ou autour de l'appareil.
- Un nettoyage périodique de l'intérieur de la sècheuse et du conduit d'évacuation doit être effectué par une personne qualifiée.
- Pour les instructions de liaison à la terre, voir "Spécifications électriques" dans les instructions d'installation.

**CONSERVEZ CES INSTRUCTIONS**

**AVERTISSEMENT :** Pour votre sécurité, les renseignements dans ce manuel doivent être observés pour réduire au minimum les risques d'incendie ou d'explosion ou pour éviter des dommages au produit, des blessures ou un décès.

- Ne pas entreposer ou utiliser de l'essence ou d'autres vapeurs ou liquides inflammables à proximité de cet appareil ou de tout autre appareil électroménager.
- **QUE FAIRE DANS LE CAS D'UNE ODEUR DE GAZ :**
  - Ne pas tenter d'allumer un appareil.
  - Ne pas toucher à un commutateur électrique; ne pas utiliser le téléphone se trouvant sur les lieux.
  - Évacuer tous les gens de la pièce, de l'édifice ou du quartier.
  - Appeler immédiatement le fournisseur de gaz d'un téléphone voisin. Suivre ses instructions.
  - À défaut de joindre votre fournisseur de gaz, appeler les pompiers.
- L'installation et l'entretien doivent être effectués par un installateur qualifié, une agence de service ou le fournisseur de gaz.

**AVERTISSEMENT :** L'odorat ne permet pas toujours la détection d'une fuite de gaz.

Les distributeurs de gaz recommandent l'emploi d'un détecteur de gaz (homologation UL ou CSA).

Pour d'autre information, contacter le fournisseur de gaz local.

En cas de détection d'une fuite de gaz, exécuter les instructions "Que faire dans le cas d'une odeur de gaz".

## Vérification d'une circulation d'air adéquate pour le système d'évacuation

### **AVERTISSEMENT**



#### Risque d'incendie

**Utiliser un conduit d'évacuation en métal lourd.**

**Ne pas utiliser un conduit d'évacuation en plastique.**

**Ne pas utiliser un conduit d'évacuation en feuille de métal.**

**Le non-respect de ces instructions peut causer un décès ou un incendie.**

### Circulation d'air adéquate

Une sècheuse a besoin de chaleur et d'une circulation d'air adéquate pour sécher efficacement le linge. Une ventilation adéquate réduit les durées de séchage et accroît les économies d'énergie. Voir les Instructions d'installation.

Le système d'évacuation fixé à la sècheuse joue un rôle important dans la circulation de l'air.

Les interventions de dépannage causées par une ventilation incorrecte ne sont pas couvertes par la garantie et seront à la charge du client, quel que soit l'installateur de la sècheuse.

### Maintenir une bonne circulation d'air en effectuant les opérations suivantes :

- Nettoyer le filtre à charpie avant chaque charge.
- Remplacer le matériau de conduits d'évacuation en plastique ou en aluminium par des conduits d'évacuation lourds et rigides de 4" (102 mm) de diamètre.

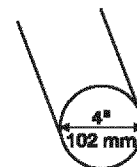

- Toujours employer les conduits d'évacuation les plus courts possible.
- Ne pas utiliser plus de quatre coudes à 90° dans un circuit d'évacuation car chaque inclinaison et courbe réduit le flux d'air.

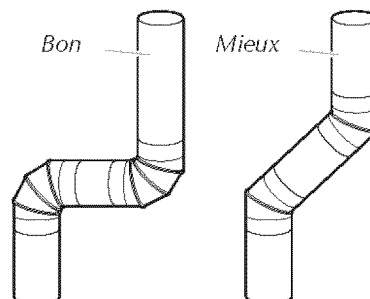

- Retirer la charpie et les résidus du clapet d'évacuation.
- Retirer la charpie sur toute la longueur du circuit d'évacuation au moins tous les 2 ans. Après le nettoyage, veuillez suivre les instructions d'installation fournies avec la sècheuse pour une vérification finale de l'appareil.
- Dégager tout article qui se trouverait devant la sècheuse.



## TABLEAU DE COMMANDE ET CARACTÉRISTIQUES

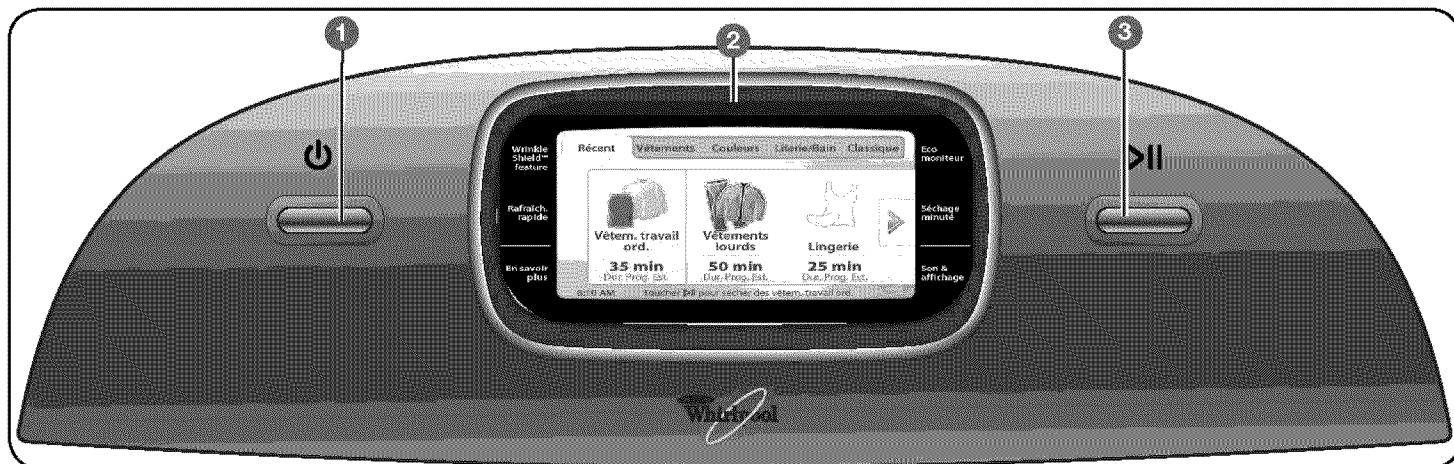

### 1 BOUTON DE MISE SOUS TENSION

Appuyer sur ce bouton pour METTRE EN MARCHÉ la sècheuse. Si l'on appuie sur ce bouton pendant que la sècheuse est en MARCHÉ, le programme en cours sera annulé. Si l'on appuie deux fois, la sècheuse S'ARRÊTE.

### 2 AFFICHAGE DE L'ÉCRAN TACTILE

L'écran tactile facile d'utilisation affiche les informations relatives au programme, aux réglages, aux options et plus encore. Pour sélectionner une option, il suffit de toucher l'icône correspondant à l'option souhaitée. Pour ajuster les réglages, appuyer sur le sélecteur et le faire glisser jusqu'à la valeur souhaitée.

### 3 BOUTON MISE EN MARCHÉ/PAUSE

Appuyer sur ce bouton pour démarrer le programme sélectionné; appuyer de nouveau pour suspendre un programme.

## Commandes d'écran tactile

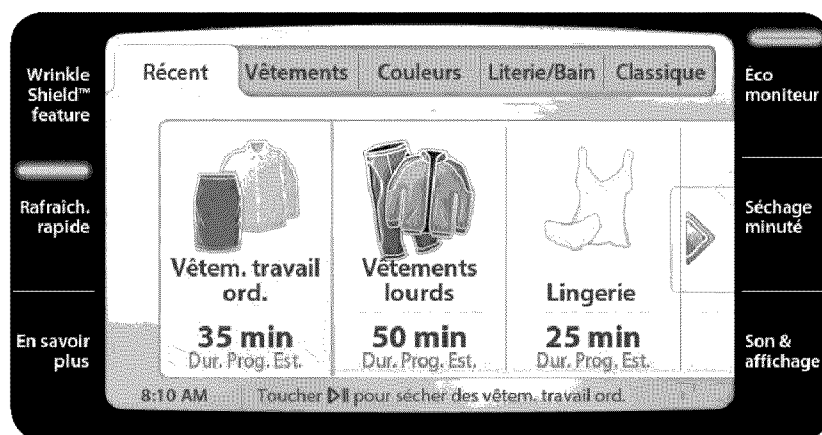

Si l'on voit une barre verte au-dessus d'un des boutons situés sur un côté de l'affichage, cela signifie que cette caractéristique est actuellement activée. Une barre bleue indique à l'utilisateur qu'il se trouve dans l'écran d'affichage correspondant à cette caractéristique.

### BOUTON WRINKLE SHIELD™

Appuyer sur ce bouton pour activer la caractéristique WRINKLE SHIELD™. Cette option aide à aplanir les faux plis qui se forment lorsqu'on ne peut pas décharger la sècheuse dès la fin d'un programme.

### RAFRAÎCHISSEMENT RAPIDE

Appuyer sur ce bouton pour aplanir les faux-plis et réduire les odeurs dans les charges composées d'un à douze articles secs. Une petite quantité d'eau est vaporisée dans le tambour de la sècheuse après plusieurs minutes de culbutage avec chaleur.

### EN SAVOIR PLUS

Si une barre jaune apparaît au-dessus du titre En savoir plus, appuyer sur ce bouton pour voir tout renseignement supplémentaire sur le programme, l'option ou le réglage sélectionné.

### ÉCO-MONITEUR

La sècheuse est spécialement conçue pour économiser de l'énergie. Chaque programme, ainsi que toute option sélectionnée, entraînera une consommation d'énergie différente. Appuyer sur l'éco-moniteur pour découvrir la quantité d'énergie économisée.

### SÉCHAGE MINUTÉ

Appuyer sur ce bouton pour sélectionner une durée et une température de séchage spécifiques. Lorsqu'un programme minuté est sélectionné, l'afficheur de durée résiduelle estimée indique la durée réelle restante pour le programme.

### SON ET AFFICHAGE

Ajuster les réglages comme le calibrage écran, le signal de fin de programme, le volume, la luminosité de l'écran ACL, la langue, les réglages effectués à l'usine, la date, l'heure et le niveau de séchage personnalisé. Le mode vente réparation est destiné aux techniciens qualifiés de Whirlpool.

## APERÇU DES PROGRAMMES

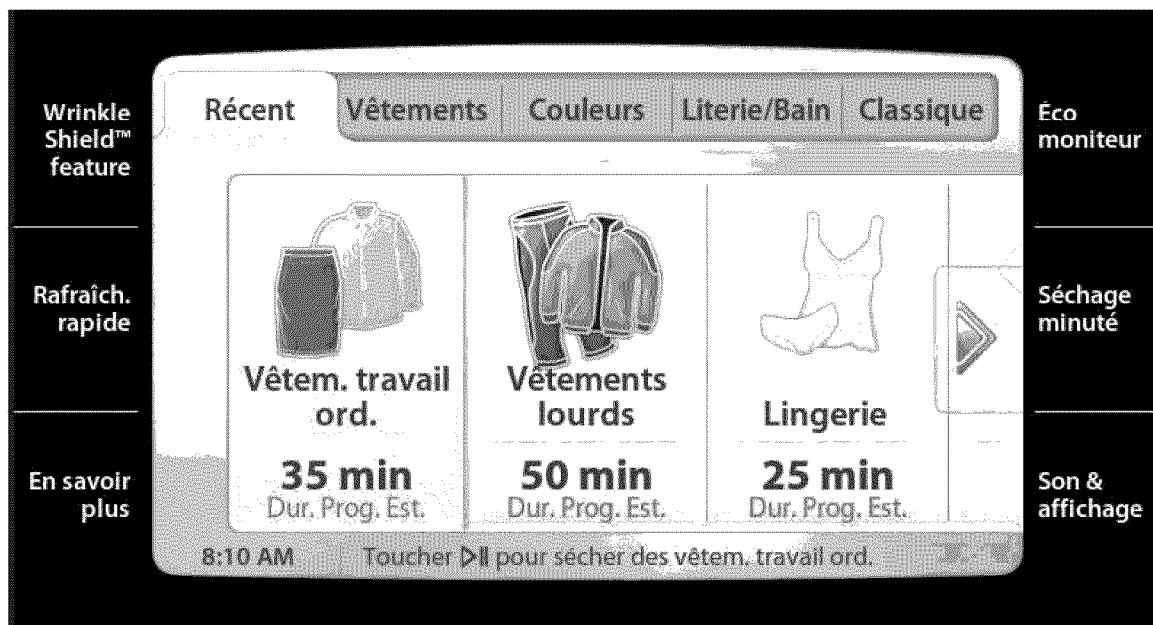

L'écran principal comporte 5 onglets et chacun d'entre eux comporte plusieurs programmes automatiques. Chaque onglet vous permet de sélectionner des programmes automatiques en fonction de ce que vous souhaitez laver; par exemple, par type de vêtements ou par couleur ou si vous voulez laver des articles de maison ordinaires. L'onglet RÉCENT indique les 7 derniers programmes utilisés et mémorise les réglages personnalisés correspondant à ces programmes.

Pour sélectionner un programme, appuyer sur l'onglet dans lequel se trouve le programme (voir le tableau de programmes à la page suivante), puis appuyer sur les flèches ◀ et ▶ jusqu'à ce que le programme souhaité apparaisse. Il suffit ensuite d'appuyer sur l'icône du programme à sélectionner. Pour plus d'informations sur chaque programme et pour connaître les charges recommandées, appuyer sur EN SAVOIR PLUS.

### Programmes automatiques

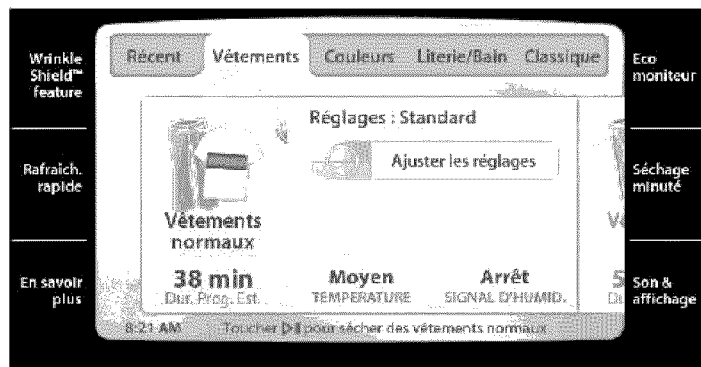

Si l'on sélectionne Ajuster réglages, choisir chaque réglage manuellement et les ajuster individuellement à l'aide des boutons situés au bas de l'écran. Si une option n'est pas disponible, elle apparaît en gris et elle ne peut pas être sélectionnée. Pour modifier des réglages à partir des réglages par défaut du programme, appuyer sur Ajuster réglages.

### Séchage minuté

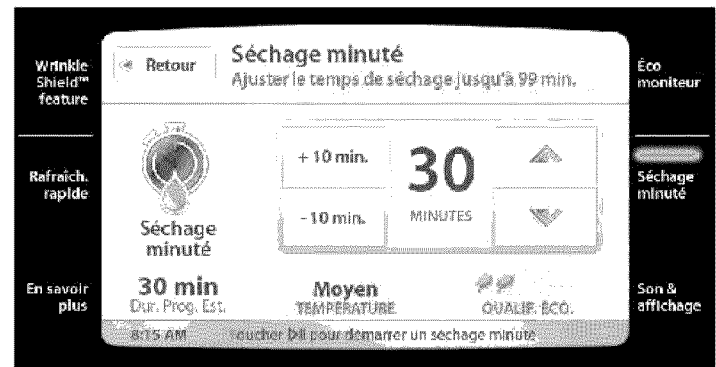

Si l'on sélectionne Séchage minuté, on peut régler un temps de séchage et une température précis. Lorsqu'un programme minuté est sélectionné, l'afficheur de durée résiduelle estimée indique la durée réelle restante pour le programme.

### Utilisation des programmes automatiques pour un meilleur soin du tissu et davantage d'économies d'énergie

Utiliser les programmes automatiques pour que la sècheuse permette de réaliser davantage d'économies d'énergie et d'apporter un soin supérieur aux tissus. Durant les programmes automatiques, la température de séchage de l'air et le niveau d'humidité sont détectés dans la charge. Cette détection se produit tout au long du programme de séchage et la sècheuse s'éteint lorsque la charge atteint le degré de séchage sélectionné. Avec l'option de séchage minuté, la sècheuse fonctionne pendant la durée réglée, ce qui peut parfois entraîner le rétrécissement ou le froissement du linge, et l'accumulation d'électricité statique due au séchage excessif de certains tissus. Utiliser le séchage minuté pour une charge encore humide nécessitant un peu de temps de séchage supplémentaire, lorsqu'on utilise la grille de séchage ou pour les articles qui nécessitent un séchage sans chaleur tels le caoutchouc, le plastique et les tissus sensibles à la chaleur.

## Tableau de programmes

Onglet :	Programme :	Informations supplémentaires:
Récent	Cet onglet indique les 7 derniers programmes utilisés.	Lorsqu'on met la sècheuse en marche pour la première fois, cet onglet regroupe quelques programmes courants. Les programmes affichés changeront à mesure qu'on utilise la sècheuse.
Vêtements	Vêtements normaux Vêtements épais Vêtements de travail ordinaires Sous-vêtements Jeans Vêtements pour enfants Articles pour bébé Vêtements de sport Lingerie Maillots Pulls Chaussures	Ces programmes vous permettent de trier et de sécher les charges en fonction du type de vêtement.
Couleurs	Charge de linge blanc Charge de couleurs claires Charge de couleurs vives Charge d'articles mixtes Charge de couleurs foncées	Cet onglet comporte des programmes qui vous permettent de trier et de sécher par couleur, en utilisant les réglages destinés à protéger les couleurs.
Literie et bain	Serviettes Draps de lit Couvertures Oreillers mousse/plumes Articles endos mousse/garnis Protection de matelas en caoutchouc Rideaux de douche tissu Peluches fibres Sacs de couchage	Sélectionner des programmes spécialisés à partir de cet onglet pour sécher des articles de maison ordinaires. Ces programmes sont conçus pour maximiser l'efficacité de nettoyage tout en permettant de laver des articles volumineux ou imperméables.
Classique	Retouche améliorée Séchage rapide Articles volumineux Normal écologique	Cet onglet comprend divers programmes à usage précis.

# AJUSTEMENT DES PROGRAMMES

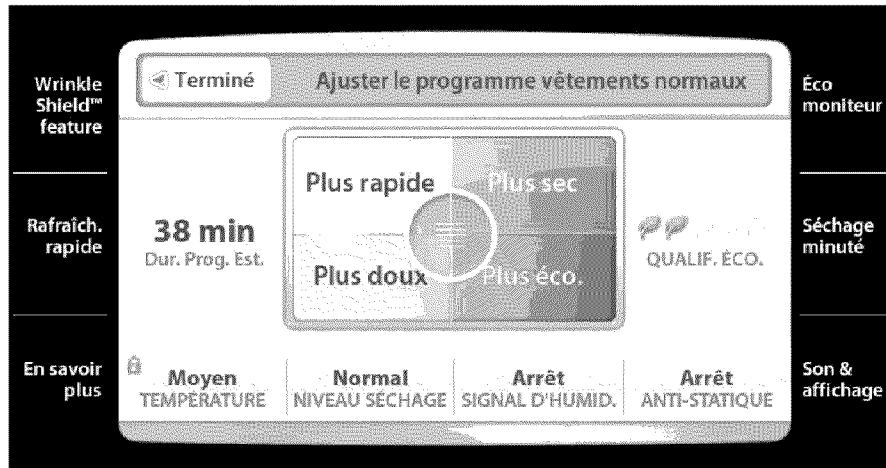

Une fois un programme sélectionné, on a la possibilité d'ajuster les réglages et options de séchage tels que le niveau de séchage, le Signal de séchage humide et l'option de Réduction d'électricité statique. Si une option n'est pas ajustable, un symbole de verrouillage apparaît.

On peut ajuster les réglages et les options manuellement ou utiliser la palette; la sècheuse sélectionne automatiquement les réglages qui conviennent le mieux.

## Réglage manuel

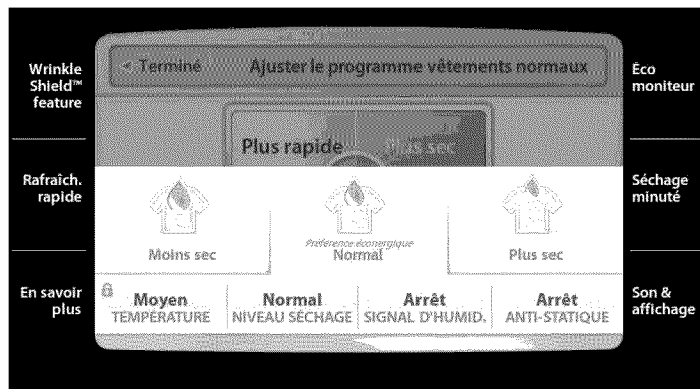

Pour ajuster des réglages manuellement, appuyer sur la barre d'ajustement, sélectionner le niveau de séchage souhaité puis ajouter toute option supplémentaire telle que Signal de séchage humide et Réduction de l'électricité statique. Si une option n'est pas ajustable, un symbole de verrouillage apparaît.

## Utilisation de la palette

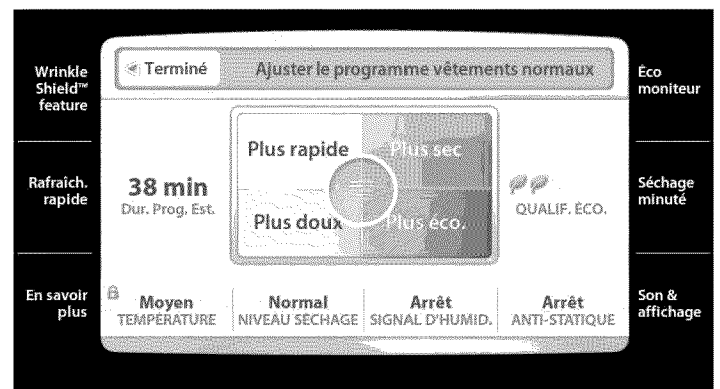

Pour utiliser la palette, il suffit d'appuyer sur la zone que l'on souhaite sélectionner et la sècheuse ajuste automatiquement le niveau de séchage, la température et le temps de séchage. On peut aussi ajouter des options telles que Signal de séchage humide et Réduction de l'électricité statique.

## ⚠ AVERTISSEMENT



### Risque d'explosion

**Garder les matières et les vapeurs inflammables, telle que l'essence, loin de la sècheuse.**

**Ne pas faire sécher un article qui a déjà été touché par un produit inflammable (même après un lavage).**

**Le non-respect de ces instructions peut causer un décès, une explosion ou un incendie.**

## ⚠ AVERTISSEMENT



### Risque d'incendie

**Aucune laveuse ne peut complètement enlever l'huile.**

**Ne pas faire sécher des articles qui ont été salis par tout genre d'huile (y compris les huiles de cuisson).**

**Les articles contenant mousse, caoutchouc ou plastique doivent être séchés sur une corde à linge ou par le programme de séchage à l'air.**

**Le non-respect de ces instructions peut causer un décès ou un incendie.**

**AVERTISSEMENT :** Pour réduire le risque d'incendie, de choc électrique ou de blessures à autrui, lire les **IMPORTANTES INSTRUCTIONS DE SÉCURITÉ** avant de faire fonctionner cette sècheuse.

Avant d'utiliser la sècheuse, essayer le tambour de la sècheuse avec un linge humide pour enlever la poussière accumulée au cours de l'entreposage et de l'expédition.

## 1. Nettoyer le filtre à charpie

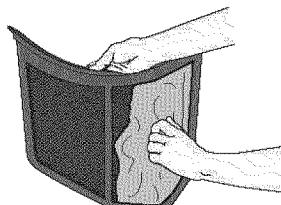
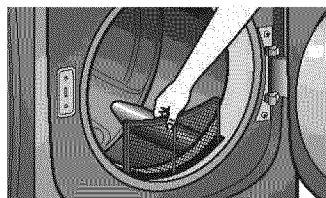

Nettoyer le filtre à charpie avant chaque charge. Un filtre obstrué de charpie peut augmenter la durée de séchage.

### IMPORTANT :

Ne pas faire fonctionner la sècheuse avec un filtre à charpie déplacé, endommagé, bloqué ou manquant. Ceci peut entraîner une surchauffe et endommager la sècheuse et les tissus.

Si de la charpie tombe dans la sècheuse au moment du retrait du filtre, vérifier le conduit d'évacuation et retirer la charpie.

1. Le filtre à charpie se trouve à l'avant de la sècheuse. Enlever le filtre à charpie en le tirant tout droit vers le haut. Enlever la charpie du filtre en la roulant avec les doigts. Ne pas rincer ni laver le filtre pour enlever la charpie. La charpie mouillée s'enlève difficilement.
2. Remettre le filtre à charpie fermement en place.

## 2. Charger les vêtements dans la sècheuse

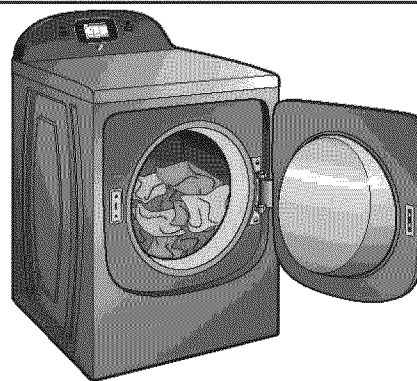

Charger les vêtements uniformément dans la sècheuse.

**IMPORTANT :** Ne pas tasser la sècheuse. Les articles doivent pouvoir se déplacer librement. Si les vêtements sont tassés dans la sècheuse, le séchage sera d'une qualité moindre, les vêtements risquent de se froisser et de s'entrêmeler davantage.

## 3. Appuyer sur MISE SOUS TENSION pour mettre la sècheuse en marche

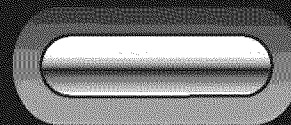

Appuyer sur le bouton MISE SOUS TENSION pour mettre la sècheuse en marche. Lorsqu'on ouvre la porte, la lampe du tambour s'allume.

## Programmes de séchage automatiques

Les programmes automatiques permettent à la sècheuse de réaliser davantage d'économies d'énergie et d'apporter un soin supérieur aux tissus. Durant les programmes automatiques, la température de séchage de l'air et le niveau d'humidité sont détectés dans la charge. Cette détection se produit tout au long du programme de séchage et la sècheuse s'éteint lorsque la charge atteint le degré de séchage sélectionné. La sècheuse passera au réglage par défaut de niveau de séchage normal pour assurer un niveau de séchage optimal pour la charge, et pour vous permettre d'économiser de l'énergie.

### 4. Sélectionner un programme de séchage automatique

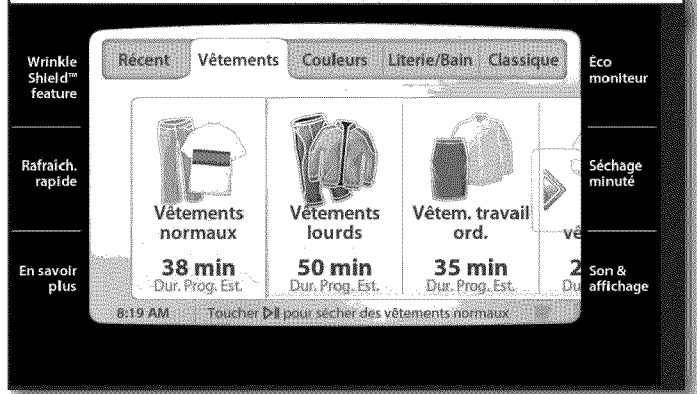

Utiliser l'écran tactile pour sélectionner le programme désiré. Les programmes sont regroupés par type sous des onglets et les 7 derniers programmes utilisés apparaissent dans l'onglet Récents. Toucher les flèches ◀ et ▶ pour faire défiler les options vers la gauche ou vers la droite.

### 5. Choisir les réglages et options du programme

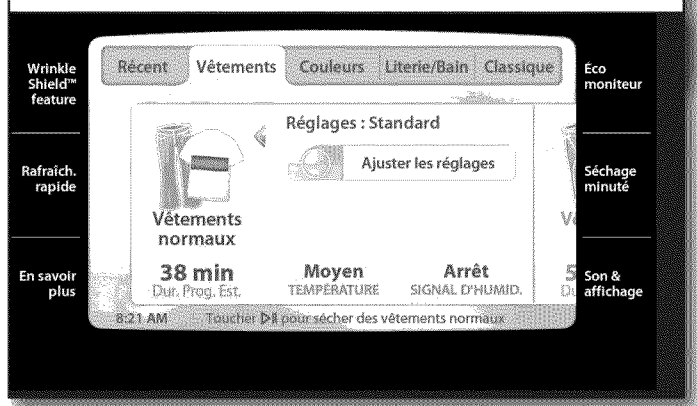

Après avoir sélectionné le programme, les réglages standard correspondant à ce programme s'affichent. Si l'on souhaite modifier les réglages standard, on peut ajuster les réglages à l'aide de la palette d'ajustement ou en sélectionnant individuellement les réglages souhaités après avoir appuyé sur la barre d'ajustement des réglages. Une fois les réglages et options souhaités sélectionnés, appuyer sur Terminé pour revenir à l'écran principal des programmes.

Les réglages et options ne sont pas tous disponibles avec tous les programmes.

Toujours lire et suivre les instructions des étiquettes de soin des tissus pour éviter d'endommager les vêtements.

## Séchage minuté

### 4. Sélectionner Séchage minuté

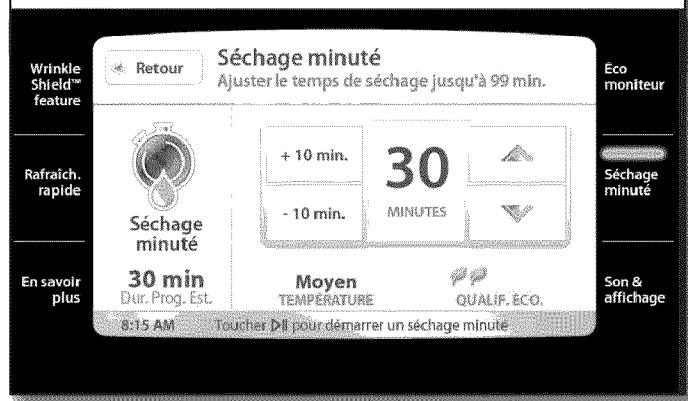

Utiliser Séchage minuté pour sélectionner manuellement la durée et la température, par exemple lorsqu'on utilise la grille de séchage ou pour terminer le séchage d'articles encore humides après un programme automatique.

Appuyer sur les flèches vers le haut ou vers le bas pour ajuster le temps de séchage par tranches d'une (1) minute. Appuyer sur +10 min. ou -10 min. pour ajuster la durée par tranches de 10 minutes.

### 5. Sélectionner la durée et la température

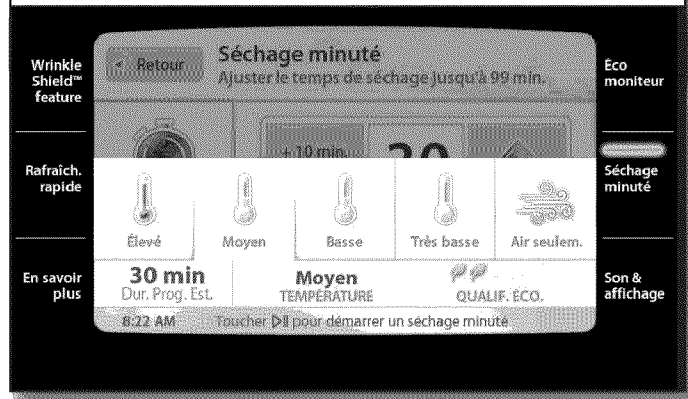

La température de séchage par défaut est réglée sur Élevé. Appuyer sur TEMPÉRATURE pour sélectionner une autre température, si désiré.

Toujours lire et suivre les instructions des étiquettes de soin des tissus pour éviter d'endommager les vêtements.

## 6. Appuyer sur MISE EN MARCHÉ/ PAUSE pour démarrer le programme de séchage

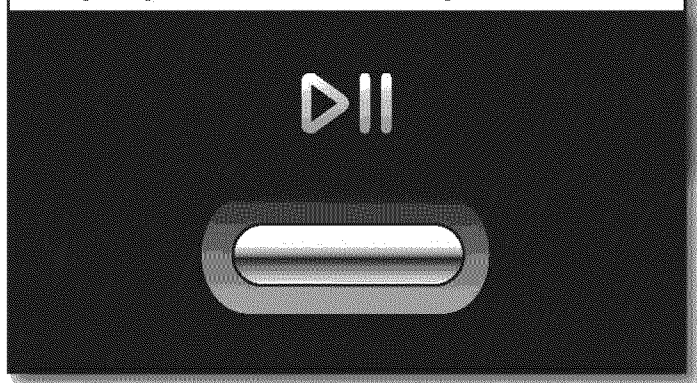

Si désiré, ajouter une feuille d'assouplissant pour tissu (non recommandé sur les programmes à vapeur). Suivre les instructions figurant sur l'emballage. Fermer la porte puis appuyer sur le bouton MISE EN MARCHÉ/PAUSE pour démarrer le programme de séchage. Lorsque le programme est terminé, le message « SEC » s'affiche et le signal de fin de programme retentit (si activé). (Le signal de linge humide retentit durant le programme pour indiquer le moment où les vêtements passent de mouillés à humides). Pour réduire le froissement, retirer rapidement les vêtements à la fin d'un programme ou s'assurer que la caractéristique Wrinkle Shield™ a été sélectionnée.

### Arrêt et remise en marche

On peut arrêter la sécheuse à tout moment au cours d'un programme.

#### **Pour suspendre le programme de la sécheuse :**

Si l'on ouvre la porte ou que l'on appuie sur le bouton MISE EN MARCHÉ/PAUSE, le programme est suspendu.

#### **Pour reprendre le programme en cours :**

Fermer la porte et appuyer sur le bouton MISE EN MARCHÉ/PAUSE.

#### **Pour arrêter la sécheuse :**

Appuyer une fois sur le bouton MISE EN MARCHÉ. Appuyer une deuxième fois pour éteindre la sécheuse.

#### **Pour remettre la sécheuse en marche :**

Fermer la porte. Sélectionner un nouveau programme et une nouvelle température (si désiré). Appuyer sur le bouton MISE EN MARCHÉ/PAUSE.

# CARACTÉRISTIQUES SUPPLÉMENTAIRES

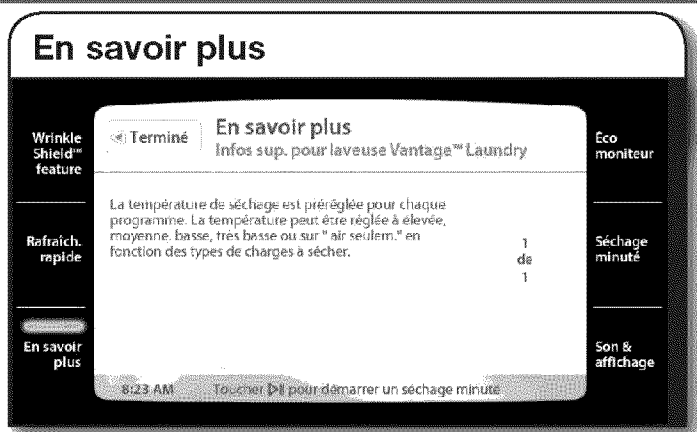

Appuyer sur le bouton En savoir plus pour afficher des informations supplémentaires sur l'utilisation d'un programme ou d'une caractéristique si désiré. Une fois terminé, appuyer sur Terminé pour revenir à l'écran précédent.

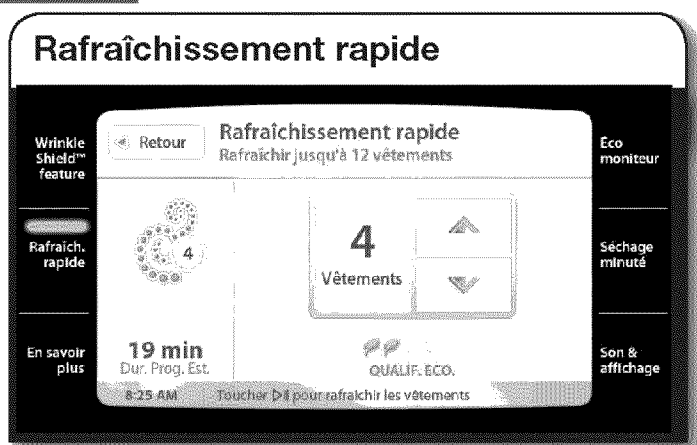

Utiliser ce programme pour aplanir les faux-plis et réduire les odeurs des charges composées de un à douze articles en coton infroissable, en mélange de coton et polyester, de tricotés ordinaires et de vêtements synthétiques à rafraîchir en appuyant sur les touches à flèches vers le haut ou vers le bas pour augmenter ou diminuer le nombre de vêtements.

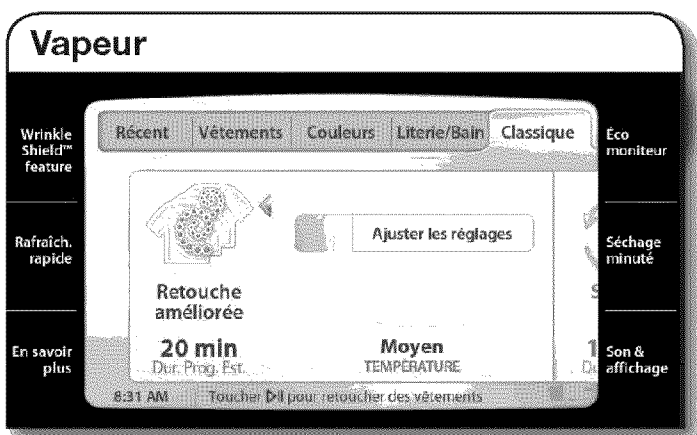

Certains programmes tels que Rafraîchissement rapide et Retouche améliorée ajoutent une petite quantité d'eau au tambour de la sècheuse après quelques minutes de culbutage avec chaleur. Ceci aide à aplanir les faux-plis et à réduire les odeurs. La vapeur peut aussi être ajoutée comme option avec la caractéristique Antifroissement pour aider à minimiser le froissement.

**REMARQUE :** Les résultats peuvent varier selon le tissu. Il est possible que les vêtements 100 % coton avec fini infroissable donnent de meilleurs résultats que les autres. L'emploi d'une feuille d'assouplissant pour tissu n'est pas recommandé avec les programmes vapeur car ceci peut tacher les vêtements temporairement.

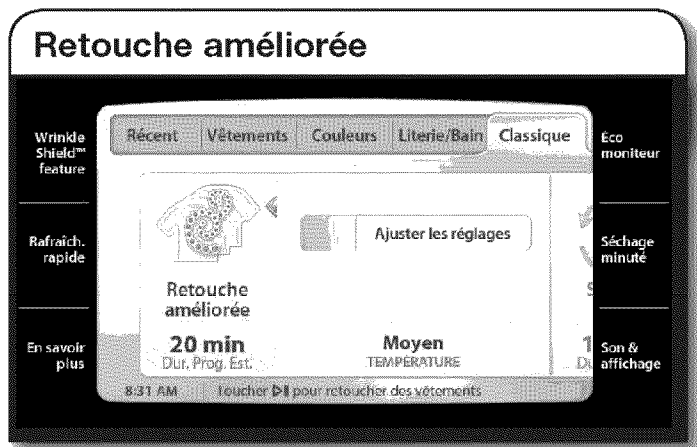

Ce programme est idéal pour la retouche de vêtements restés dans la sècheuse pendant trop longtemps. Avec ce programme, une petite quantité d'eau est vaporisée dans le tambour de la sècheuse après plusieurs minutes de culbutage avec chaleur. La sècheuse poursuit le culbutage avec chaleur, suivi d'une brève période de refroidissement. La température et la durée de séchage peuvent être modifiées pour ce programme.

**REMARQUE :** Des charges tassées peuvent entraîner un mauvais séchage et augmenter le froissement et l'entortillement.

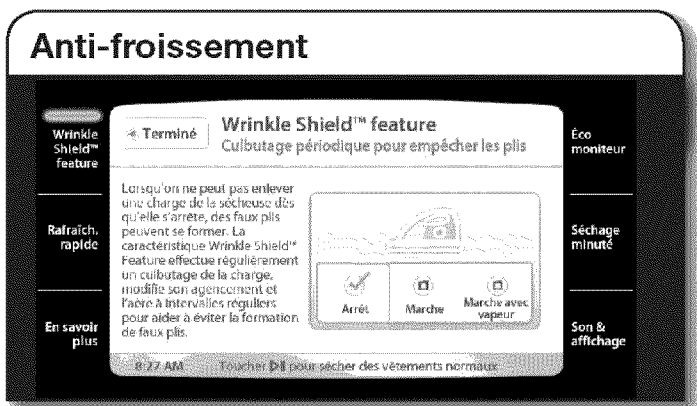

Appuyer sur cette option pour activer la caractéristique ANTI-FROISSEMENT. Cette option aide à aplanir les faux plis qui se forment lorsqu'on ne peut pas décharger la sècheuse dès la fin d'un programme.



## Réduction de l'électricité statique

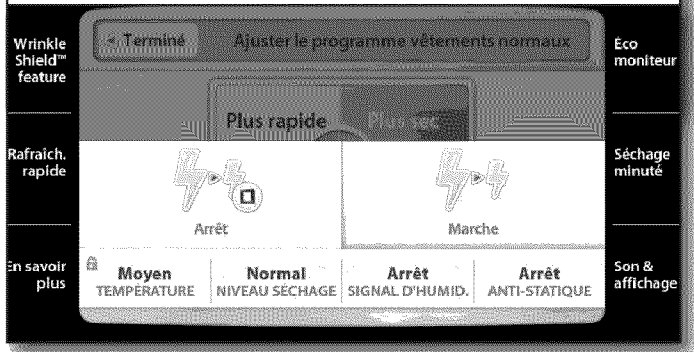

Si l'on ajoute l'option Réduction de l'électricité statique à ce programme, une petite quantité d'eau est vaporisée dans le tambour de la sécheuse après plusieurs minutes de culbutage avec chaleur. Ceci aide à réduire le niveau d'électricité statique dans la charge.

## Utilisation de la commande Éco-moniteur

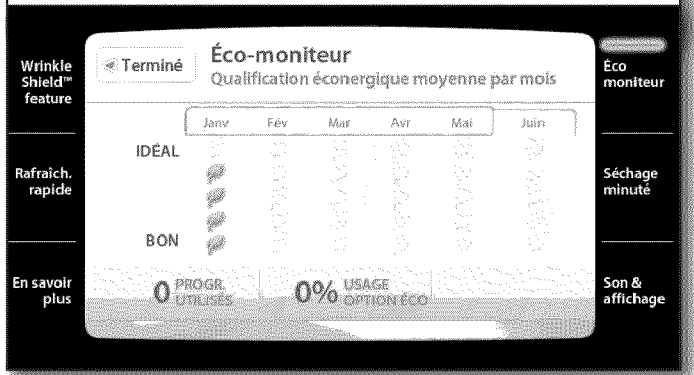

La sécheuse est dotée d'un éco-moniteur qui vous permet de suivre les économies d'eau et d'énergie réalisées avec le temps. Si l'on utilise les programmes avec l'option Éco et que l'on effectue des séchages à basse température, l'évaluation éconergique augmente.

## Lampe DEL du tambour

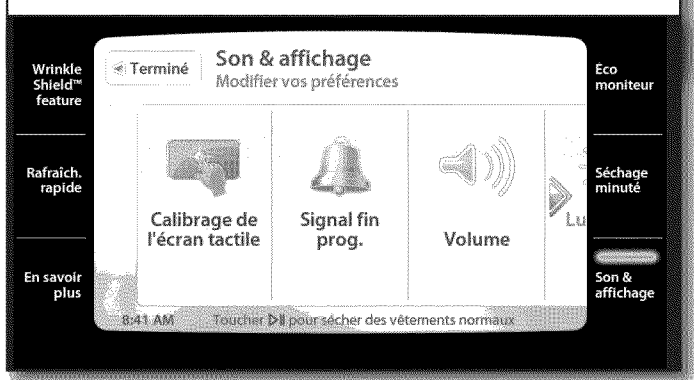

La lumière de la sécheuse s'allume automatiquement à l'intérieur de la sécheuse lorsqu'on ouvre la porte.

On doit utiliser une lampe DEL pour le tambour. Les lampes DEL ne nécessitent pas de remplacement; cependant si un remplacement s'avérait nécessaire, contacter un technicien de service qualifié.

## UTILISATION DE LA GRILLE DE SÉCHAGE

Pour obtenir une grille de séchage pour votre sécheuse, suivre les instructions fournies dans le tambour de la sécheuse. Enlever et jeter les matériaux d'emballage avant utilisation.

Utiliser la grille de séchage pour les articles que l'on ne souhaite pas faire sécher par culbutage tels que les chandails et les chaussures de tennis. Lorsqu'on utilise la grille de séchage, le tambour continue de tourner mais la grille reste stationnaire.

L'utilisation de la grille de séchage est recommandée uniquement avec les programmes Manual Dry/Timed Dry (séchage manuel/séchage minuté). La grille de séchage ne peut pas être utilisée avec les programmes automatiques.

### Utilisation de la grille de séchage :

**IMPORTANT :** Ne pas retirer le filtre à charpie.

1. Ouvrir la porte de la sécheuse.

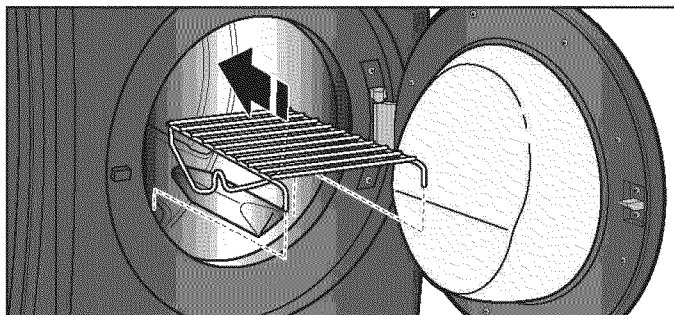

2. Aligner les deux crochets situés à l'avant de la grille de séchage avec les trous situés dans l'ouverture de la porte de la sécheuse et les insérer complètement dans les trous en appuyant. Placer le support arrière sur le rebord arrière de la sécheuse.

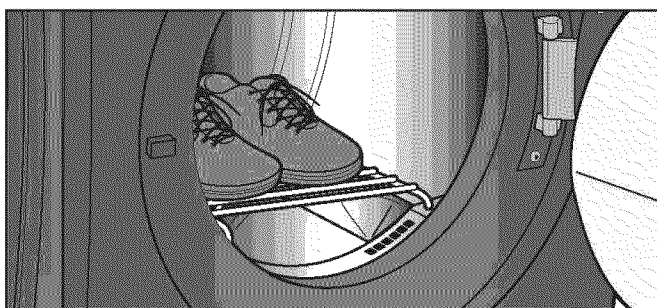

3. Placer les articles mouillés sur la grille de séchage. Laisser suffisamment d'espace entre les articles pour permettre à l'air de circuler. Le tambour tourne, mais la grille ne bouge pas. Veiller à ce que les articles ne pendent pas par-dessus les bords de la grille de séchage ou entre les barreaux de la grille.
4. Fermer la porte.
5. Sélectionner un programme Timed Dry/Air Only (séchage minuté/air seulement), ou Low Temperature (faible température). Les articles contenant de la mousse, du caoutchouc ou du plastique doivent être séchés sur une corde à linge ou au moyen du réglage Air Only (air seulement).
6. Une fois le programme sélectionné, l'afficheur de la durée résiduelle estimée indique la durée par défaut. Il est possible de modifier la durée réelle du programme en augmentant ou en diminuant la durée du programme.
7. Mettre la sécheuse en marche.

**REMARQUE :** Une fois le programme terminé, examiner le filtre à charpie et retirer toute charpie accumulée sur les articles séchés sur la grille de séchage.

## SON ET AFFICHAGE

Si l'on appuie sur le bouton SON et AFFICHAGE, on accède au menu Son et affichage, à partir duquel on peut ajuster les préférences telles que le calibrage d'écran, le signal de fin de programme, le volume, la langue, la luminosité de l'écran ACL, les réglages effectués à l'usine, la date, l'heure et le niveau de séchage personnalisé. Le mode vente réparation est destiné aux techniciens qualifiés de Whirlpool.

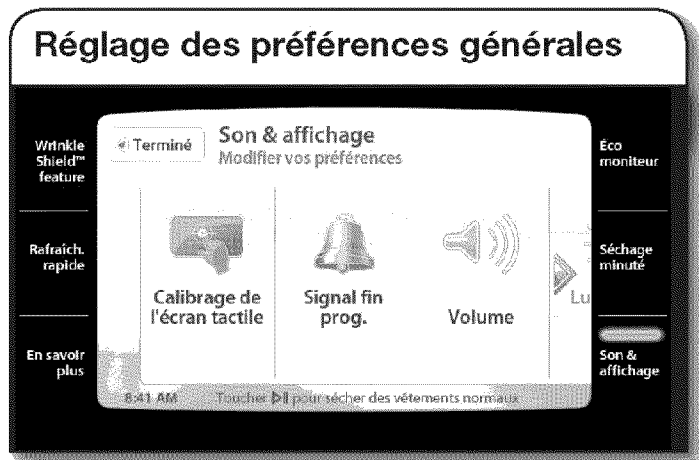

L'écran tactile affiche les réglages de préférences actuels. Pour modifier un réglage, appuyer sur l'icône correspondant à cette préférence et suivre les instructions à l'écran.

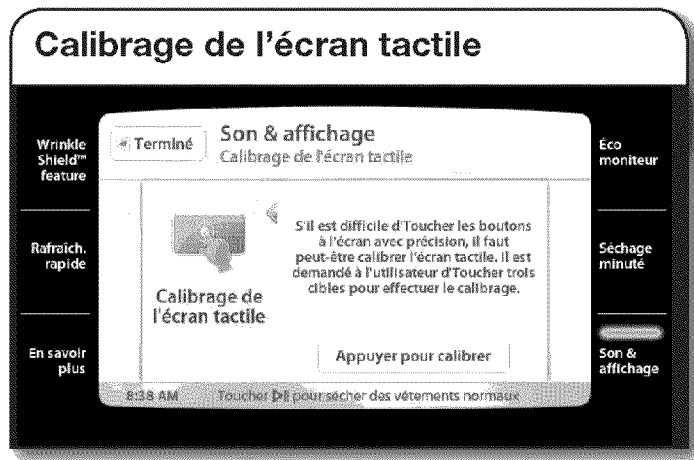

Si vous avez des difficultés à sélectionner ou à faire glisser les bonnes icônes avec l'écran tactile - par exemple, si vous appuyez sur une icône mais que c'est l'icône située à côté d'elle qui est sélectionnée à la place, l'écran tactile doit peut-être être calibré.

### Calibrage :

1. Appuyer sur le bouton SON et AFFICHAGE pour accéder aux préférences de Son et affichage.
2. Sélectionner CALIBRAGE DE L'ÉCRAN TACTILE.
3. Suivre les instructions à l'écran pour calibrer l'écran tactile.

## ENTRETIEN DE LA SÉCHEUSE

### TUYAU D'ARRIVÉE D'EAU

Remplacer le tuyau d'arrivée d'eau après 5 ans d'utilisation pour réduire le risque de défaillance intempestive. Inspecter périodiquement les tuyaux; les remplacer en cas de renflement, de déformation, de coupure et d'usure ou si une fuite se manifeste.

Lorsque vous remplacez le tuyau d'arrivée d'eau, noter la date de remplacement au marqueur indélébile sur l'étiquette.

### NETTOYAGE DE L'ÉCRAN TACTILE

L'écran tactile doit être nettoyé régulièrement pour enlever les traces de doigts et la poussière.

1. S'assurer que la sècheuse est ÉTEINTE.
2. Nettoyer l'écran tactile avec un chiffon doux et humide.
3. Sécher avec une serviette propre et douce.

**IMPORTANT :** Afin d'éviter d'endommager la fenêtre de l'écran tactile, ne pas utiliser de produits chimiques ou abrasifs.

### NETTOYAGE DE L'INTÉRIEUR DE LA SÉCHEUSE

Votre sècheuse doit rester aussi propre et fraîche que vos vêtements. Pour que l'intérieur de la sècheuse reste libre de toute odeur, suivre la procédure mensuelle de nettoyage recommandée suivante :

1. Appliquer un nettoyant domestique liquide et ininflammable sur la surface tachée du tambour et frotter avec un linge doux jusqu'à ce que la tache soit supprimée.
2. Essuyer complètement le tambour avec un linge humide.
3. Faire culbuter une charge de linge ou de serviettes propres pour sécher le tambour.

**REMARQUE :** Les vêtements contenant des teintures instables, tels que jeans en denim ou articles en coton de couleur vive, peuvent décolorer l'intérieur de la sècheuse. Ces taches ne sont pas nocives pour votre sècheuse et ne tacheront pas les vêtements des charges futures. Sécher ces articles sur l'envers pour éviter de tacher le tambour.

### NETTOYER L'EMPLACEMENT DE LA SÉCHEUSE

Dégager l'emplacement de la sècheuse de façon à ce qu'il soit libre de tout élément qui pourrait obstruer le débit d'air de combustion et de ventilation.

## ⚠ AVERTISSEMENT



### Risque d'explosion

**Garder les matières et les vapeurs inflammables, telle que l'essence, loin de la sècheuse.**

**Placer la sècheuse au moins 460 mm (18 po) au-dessus du plancher pour une installation dans un garage.**

**Le non-respect de ces instructions peut causer un décès, une explosion ou un incendie.**

### NETTOYER LE FILTRE À CHARPIE

Nettoyer le filtre à charpie avant chaque charge. Un filtre obstrué de charpie peut augmenter la durée de séchage.

#### IMPORTANT :

Ne pas faire fonctionner la sècheuse avec un filtre à charpie instable, endommagé, bloqué ou manquant. Ceci peut entraîner une surchauffe et endommager la sècheuse et les tissus.

Si de la charpie tombe dans la sècheuse au moment du retrait du filtre, inspecter le conduit d'évacuation et retirer la charpie.

#### Nettoyage avant chaque charge

1. Le filtre à charpie se trouve à l'avant de la sècheuse. Tirer le filtre à charpie tout droit vers le haut pour le retirer. Retirer la charpie du filtre en la roulant avec les doigts. Ne pas rincer ni laver le filtre pour enlever la charpie. La charpie mouillée s'enlève difficilement.

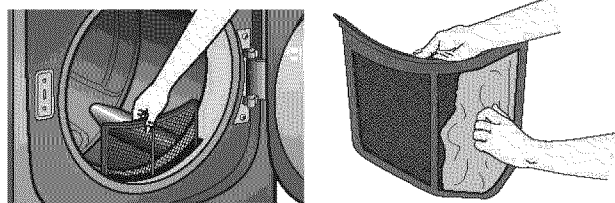

2. Remettre le filtre à charpie fermement en place.

#### Nettoyage au besoin

1. Enlever la charpie du filtre en la roulant avec les doigts.
2. Mouiller les deux côtés du filtre à charpie avec de l'eau chaude.
3. Mouiller une brosse en nylon avec de l'eau chaude et du détergent liquide. Frotter le filtre à charpie avec la brosse pour enlever l'accumulation de résidus.
4. Rincer le filtre à l'eau chaude.
5. Bien sécher le filtre à charpie avec une serviette propre. Réinstaller le filtre à charpie dans la sècheuse.

## RETIRER LA CHARPIE ACCUMULÉE

### De l'intérieur de la caisse de la sécheuse

Retirer la charpie tous les 2 ans, ou plus souvent, selon l'utilisation de la sécheuse. Le nettoyage doit être effectué par une personne qualifiée.

### À partir du conduit d'évacuation

Retirer la charpie tous les 2 ans, ou plus souvent, selon l'utilisation de la sécheuse.

## ENTRETIEN EN CAS DE VACANCES OU DE REMISAGE

Ne faire fonctionner la sécheuse que lorsqu'on est présent. En cas de déménagement ou si l'on n'utilise pas la sécheuse pendant longtemps, suivre les étapes suivantes :

1. Débrancher la sécheuse ou déconnecter la source de courant électrique.
2. Modèles à gaz : Fermer le robinet d'arrêt de la canalisation de gaz.
3. Nettoyer le filtre à charpie. Voir "Nettoyage du filtre à charpie".
4. Modèles vapeur uniquement : Fermer l'alimentation en eau de la sécheuse. Ceci permet d'éviter les inondations accidentelles (dus à une augmentation de la pression hydraulique) lorsque vous êtes absent.

## ⚠ AVERTISSEMENT



### Risque de choc électrique

**Déconnecter la source de courant électrique avant l'entretien.**

**Replacer pièces et panneaux avant de faire la remise en marche.**

**Le non-respect de ces instructions peut causer un décès ou un choc électrique.**

## PRÉCAUTIONS À PRENDRE AVANT UN DÉMÉNAGEMENT

### Sécheuses alimentées par cordon d'alimentation :

1. Débrancher le cordon d'alimentation électrique.
2. Modèles vapeur uniquement : Fermer le robinet d'eau.
3. Modèles vapeur uniquement : Déconnecter le tuyau d'arrivée d'eau du robinet, puis vidanger le tuyau. Transporter le tuyau séparément.
4. S'assurer que les pieds de nivellement sont solidement fixés à la base de la sécheuse.
5. Utiliser du ruban adhésif de masquage pour fixer la porte de la sécheuse.

## PRÉCAUTIONS À PRENDRE AVANT UN DÉMÉNAGEMENT (cont.)

### Sécheuses avec raccordement direct :

1. Déconnecter l'alimentation aux fusibles ou au boîtier de disjoncteurs.
2. Déconnecter le câblage.
3. Modèles vapeur uniquement : Fermer le robinet d'eau.
4. Modèles vapeur uniquement : Déconnecter le tuyau d'arrivée d'eau du robinet, puis vidanger le tuyau. Transporter le tuyau séparément.
5. S'assurer que les pieds de nivellement sont solidement fixés à la base de la sécheuse.
6. Utiliser du ruban adhésif de masquage pour fixer la porte de la sécheuse.

## RÉINSTALLATION DE LA SÉCHEUSE

Suivre les "Instructions d'installation" pour choisir l'emplacement, régler l'aplomb de la sécheuse et la raccorder.

## INSTRUCTIONS SPÉCIFIQUES POUR LES MODÈLES VAPEUR

### Tuyau d'arrivée d'eau

Remplacer le tuyau d'arrivée d'eau et la crépine de tuyau après 5 ans d'utilisation afin de réduire le risque de défaillance du tuyau. Inspecter périodiquement le tuyau et le remplacer en cas de renflement, de déformation, de coupure et d'usure ou si une fuite se manifeste.

Lors du remplacement des tuyaux d'arrivée d'eau, inscrire la date du remplacement.

### Hivérisation de la sécheuse

1. Débrancher la sécheuse ou déconnecter la source de courant électrique.
2. Fermer le robinet d'eau.
3. Déconnecter les tuyaux d'arrivée d'eau des robinets et les vider.

### Réutilisation de la sécheuse

1. Vidanger les canalisations d'eau. Reconnecter le tuyau d'arrivée d'eau au robinet. Ouvrir le robinet d'eau.
2. Brancher la sécheuse ou reconnecter la source de courant électrique.

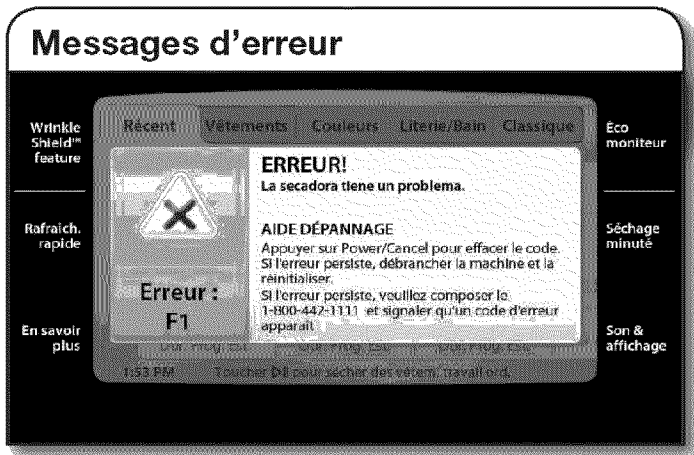

Si la sècheuse rencontre un problème, elle affiche un code F (un F suivi d'un nombre) avec des instructions supplémentaires. Suivre les instructions à l'écran.

Essayer d'abord les solutions suggérées ici ou consulter le site Web [www.whirlpool.com/help](http://www.whirlpool.com/help) pour obtenir de l'aide et pour éviter une intervention de réparation.

Si les phénomènes suivants se produisent	Causes possibles	Solution
<b>La sécheuse ne fonctionne pas</b>		
	La porte de la sécheuse est-elle bien fermée?	Ouvrir la porte, bien la refermer puis appuyer sur MISE EN MARCHE.
	A-t-on bien enfoncé le bouton de mise en marche?	S'assurer d'avoir bien enfoncé le bouton MISE EN MARCHE.
	Un fusible est-il grillé ou le disjoncteur est-il déclenché?	Il est possible que la sécheuse comporte 2 fusibles ou disjoncteurs. Vérifier que les deux fusibles sont intacts et bien en place ou que les deux disjoncteurs ne se sont pas déclenchés. Remplacer le fusible ou réarmer le disjoncteur. Si le problème persiste, appeler un électricien.
	Une alimentation électrique correcte est-elle disponible?	Les sécheuses électriques nécessitent une alimentation électrique de 240 V. Vérifier avec un électricien qualifié.
	A-t-on utilisé un fusible ordinaire?	Utiliser un fusible temporisé.
<b>Sons inhabituels</b>		
	La sécheuse n'a-t-elle pas été utilisée depuis un certain temps?	Si la sécheuse n'a pas été utilisée depuis quelque temps, il est possible qu'elle émette des bruits saccadés au cours des premières minutes de fonctionnement.
	Une pièce de monnaie, un bouton, un trombone sont-ils coincés entre le tambour et l'avant ou l'arrière de la sécheuse?	Vérifier les bords avant et arrière du tambour pour voir si de petits objets y sont coincés. Vider les poches avant de faire la lessive.
	S'agit-il d'une sécheuse à gaz?	Le déclic du robinet de gaz est un bruit de fonctionnement normal.
	Les quatre pieds sont-ils installés et la sécheuse est-elle d'aplomb de l'avant vers l'arrière et transversalement?	La sécheuse peut vibrer si elle n'est pas correctement installée. Voir "Instructions d'installation".
	Les vêtements sont-ils emmêlés ou en boule?	Une charge en boule rebondit, ce qui fait vibrer la sécheuse. Séparer les articles dans la charge et remettre la sécheuse en marche.
<b>Absence de chaleur</b>		
	Un fusible du domicile est grillé ou le disjoncteur est ouvert.	Le tambour peut tourner, mais sans chaleur. Les sécheuses électriques utilisent 2 fusibles ou disjoncteurs. Remplacer le fusible ou réarmer le disjoncteur. Si le problème persiste, appeler un électricien.
	Is the valve open on the gas supply line on gas models?	Pour les sécheuses à gaz, le robinet de la canalisation d'alimentation est-il ouvert?
<b>La sécheuse affiche un message codé</b>		
	"PF" (panne de courant), vérifier ce qui suit :	Le programme de séchage a-t-il été interrompu par une panne de courant? Appuyer sans relâcher sur MISE EN MARCHE pour remettre la sécheuse en marche.
	Code de service "F" et variantes (F1, F2, F20, etc.) :	Faire un appel de service.

Essayer d'abord les solutions suggérées ici ou consulter le site Web [www.whirlpool.com/help](http://www.whirlpool.com/help) pour obtenir de l'aide et pour éviter une intervention de réparation.

Si les phénomènes suivants se produisent	Causes possibles	Solution
<b>La sècheuse affiche un message codé (suite)</b>		
	Code de diagnostic "L2" (situation de basse tension ou d'absence de tension) :	<p>Le tambour tourne mais il y a peut-être un problème au niveau de l'alimentation électrique du domicile empêchant l'élément chauffant de la sècheuse de se mettre en marche. La sècheuse continue de fonctionner lorsque ce code de diagnostic est présent. Appuyer sur n'importe quelle touche pour effacer le code de l'affichage et revenir à la durée résiduelle estimée.</p> <p><b>Essayer de résoudre le problème de la façon suivante :</b>            Déterminer si un fusible est grillé ou si un disjoncteur s'est déclenché. Les sècheuses électriques utilisent deux fusibles ou disjoncteurs domestiques. Remplacer le fusible ou réarmer le disjoncteur.</p> <p>Aux É.-U., s'assurer que le cordon d'alimentation est bien installé. Consulter "Raccordement électrique" dans les instructions d'installation pour plus de détails.</p> <p>Sélectionner un programme de séchage minuté avec chaleur et remettre la sècheuse en marche. Si le message reste affiché, consulter un électricien qualifié.</p>
	"AF" (situation de faible débit de ventilation) :	<p>La sècheuse continue de fonctionner lorsque ce code de diagnostic est présent. Appuyer sur n'importe quelle touche pour effacer le code de l'affichage et revenir à la durée résiduelle estimée.</p> <p><b>Essayer de résoudre le problème de la façon suivante :</b>            Nettoyer le filtre à charpie.</p> <p>Vérifier que le circuit d'évacuation allant de la sècheuse au mur n'est ni comprimé, ni déformé.</p> <p>S'assurer que le circuit d'évacuation allant de la sècheuse au mur est exempt de charpie et de résidus.</p> <p>S'assurer que la hotte d'évacuation extérieure est exempte de charpie et de résidus.</p> <p>S'assurer que le système d'évacuation respecte bien la longueur totale et le nombre de coudes recommandés pour le type de conduit utilisé. Voir "Planification du système d'évacuation" dans les Instructions d'installation pour plus de détails.</p> <p>Sélectionner un programme de séchage minuté avec chaleur et remettre la sècheuse en marche.</p> <p>Si le message reste affiché, faire nettoyer la totalité du circuit d'évacuation du domicile.</p>
<b>Les vêtements ne sèchent pas de manière satisfaisante; le temps de séchage est trop long</b>		
	Le filtre à charpie est-il obstrué par de la charpie?	Le filtre à charpie doit être nettoyé avant chaque charge.
	Le conduit d'évacuation ou le clapet d'évacuation à l'extérieur est-il obstrué par de la charpie restreignant le mouvement de l'air?	Faire fonctionner la sècheuse pendant 5 à 10 minutes. Passer la main sous le clapet d'évacuation à l'extérieur pour vérifier le mouvement de l'air. Si aucun mouvement d'air n'est perceptible, ôter la charpie présente dans le système d'évacuation ou remplacer le conduit d'évacuation par un conduit en métal lourd ou flexible en métal. Voir "Instructions d'installation".
	Des feuilles d'assouplissant de tissu bloquent-elles la grille de sortie?	Utiliser seulement une feuille d'assouplissant pour tissu par charge et ne l'utiliser qu'une seule fois.

Essayer d'abord les solutions suggérées ici ou consulter le site Web [www.whirlpool.com/help](http://www.whirlpool.com/help) pour obtenir de l'aide et pour éviter une intervention de réparation.

Si les phénomènes suivants se produisent	Causes possibles	Solution
<b>Les vêtements ne séchent pas de manière satisfaisante; le temps de séchage est trop long (suite)</b>		
	Le conduit d'évacuation a-t-il la longueur appropriée?	Vérifier que le conduit d'évacuation n'est pas trop long ou ne comporte pas trop de changements de direction. Un long conduit augmentera les durées de séchage. Voir "Instructions d'installation".
	Le diamètre du conduit d'évacuation a-t-il la taille correcte?	Utiliser un conduit de 4" (102 mm) de diamètre.
	La sècheuse se trouve-t-elle dans une pièce où la température ambiante est inférieure à 45°F (7°C)?	Le bon fonctionnement des programmes de la sècheuse nécessite une température ambiante supérieure à 45°F (7°C).
	La sècheuse est-elle installée dans un placard?	Les portes de placard doivent comporter des ouvertures d'aération au sommet et au bas de la porte. Un espace de 5" (127 mm) est nécessaire à l'arrière de la sècheuse et un espace de 1" (25 mm) minimum est nécessaire sur les côtés et à l'avant de la sècheuse. Voir "Instructions d'installation".
	Le modificateur Air Only (air seulement) a-t-il été sélectionné?	Choisir la bonne température en fonction du type de vêtements à sécher. Voir "Caractéristiques supplémentaires".
	La charge est-elle trop grosse et trop lourde pour sécher rapidement?	Separate the load to tumble freely.
	Les vêtements ressortent-ils du programme Rafraîchissement rapide, humides ou mouillés par endroits?	Il se peut que l'on constate un séchage insuffisant dans certaines conditions atmosphériques ou dans certaines configurations d'installation. Sélectionner le programme de séchage minuté personnalisable (durée par défaut de 30 minutes) en choisissant la température (en appuyant sur TEMP) et/ou la durée de programme en appuyant sur les boutons vers le haut ou vers le bas d'Ajustement durée.
<b>La charge est trop chaude</b>		
	Avez-vous retiré des vêtements de la sècheuse avant la fin du programme.	Laisser le programme de refroidissement s'achever avant de retirer le linge de la sècheuse. Toutes les charges sont refroidies lentement pour réduire le froissement et faciliter leur manipulation. Des articles retirés avant la période de refroidissement peuvent sembler très chauds.
	Avez-vous utilisé un programme à température élevée ou réglé une commande de température indépendante sur élevée.	Sélectionner une température plus basse et utiliser un programme de séchage automatique. Ces programmes détectent la température ou le degré d'humidité de la charge, et l'appareil s'arrête lorsque la charge atteint le degré de séchage sélectionné. Ceci réduit le risque de séchage excessif.
<b>Temps de programme trop court</b>		
	Le programme automatique se termine-t-il trop tôt?	La charge n'est peut-être pas en contact avec les bandes de détection. Régler l'aplomb de la sècheuse.  Utiliser le séchage minuté pour des charges de très petite taille. Modifier le réglage de degré de séchage pour les programmes automatiques.  L'augmentation ou la diminution du degré de séchage modifiera la durée de séchage d'un programme. Si le séchage des charges se termine systématiquement trop tôt, voir aussi Changement des réglages par défaut de programmes automatiques.
<b>Charpie sur la charge</b>		
	Le filtre à charpie est-il obstrué?	Nettoyer le filtre à charpie. Vérifier le mouvement de l'air.



---

# Garantie

## GARANTIE LIMITÉE

Pendant un an à compter de la date d'achat, lorsque ce gros appareil ménager est utilisé et entretenu conformément aux instructions jointes à ou fournies avec le produit, Whirlpool Corporation ou Whirlpool Canada LP (ci-après désignées "Whirlpool") paiera pour les pièces spécifiées par l'usine et la main-d'oeuvre pour corriger les vices de matériaux ou de fabrication qui existaient déjà lorsque ce gros appareil ménager a été acheté. Le service doit être fourni par une compagnie de service désignée par Whirlpool. LE SEUL ET EXCLUSIF RECOURS DU CLIENT DANS LE CADRE DE LA PRÉSENTE GARANTIE LIMITÉE CONSISTE EN LA RÉPARATION PRÉVUE CI-DESSUS. Cette garantie limitée est valide uniquement aux États-Unis ou au Canada et s'applique exclusivement lorsque le gros appareil ménager est utilisé dans le pays où il a été acheté. Une preuve de la date d'achat d'origine est exigée pour obtenir un service dans le cadre de la présente garantie limitée.

---

## ÉLÉMENTS EXCLUS DE LA GARANTIE

### La présente garantie limitée ne couvre pas :

1. Les pièces de rechange ou la main d'oeuvre lorsque ce gros appareil ménager est utilisé à des fins autres que l'usage unifamilial normal ou lorsque les instructions d'installation et/ou les instructions de l'opérateur ou de l'utilisateur fournies ne sont pas respectées.
2. Les visites de service pour rectifier l'installation du gros appareil ménager, montrer à l'utilisateur comment utiliser l'appareil, remplacer ou réparer des fusibles ou rectifier le câblage ou la plomberie du domicile.
3. Les visites de service pour réparer ou remplacer les ampoules électriques, les filtres à air ou les filtres à eau de l'appareil. Les pièces consommables ne sont pas couvertes par la garantie.
4. Les dommages imputables à : accident, modification, usage impropre ou abusif, incendie, inondation, actes de Dieu, installation fautive ou installation non conforme aux codes d'électricité ou de plomberie, ou l'utilisation de produits non approuvés par Whirlpool.
5. Les défauts apparents, notamment les éraflures, les bosses, fissures ou tout autre dommage au fini du gros appareil ménager, à moins que ces dommages soient dus à des vices de matériaux ou de fabrication et soient signalés à Whirlpool dans les 30 jours suivant la date d'achat.
6. L'enlèvement et la livraison. Ce gros appareil ménager est conçu pour être réparé à domicile.
7. Les réparations aux pièces ou systèmes résultant d'une modification non autorisée faite à l'appareil.
8. Les frais de déplacement et de transport pour le service d'un produit si votre gros appareil ménager est situé dans une région éloignée où un service d'entretien Whirlpool autorisé n'est pas disponible.
9. La dépose et la réinstallation de votre gros appareil ménager si celui-ci est installé dans un endroit inaccessible ou n'est pas installé conformément aux instructions d'installation fournies par Whirlpool.
10. Les pièces de rechange ou la main d'oeuvre pour les gros appareils ménagers dont les numéros de série et de modèle originaux ont été enlevés, modifiés ou qui ne peuvent pas être facilement identifiés.

---

## CLAUSE D'EXONÉRATION DE RESPONSABILITÉ AU TITRE DES GARANTIES IMPLICITES

LES GARANTIES IMPLICITES, Y COMPRIS LES GARANTIES APPLICABLES DE QUALITÉ MARCHANDE OU D'APTITUDE À UN USAGE PARTICULIER, SONT LIMITÉES À UN AN OU À LA PLUS COURTE PÉRIODE AUTORISÉE PAR LA LOI. Certains États et certaines provinces ne permettent pas de limitation sur la durée de garanties implicites de qualité marchande ou d'aptitude à un usage particulier, de sorte que la limitation ci-dessus peut ne pas être applicable dans votre cas. Cette garantie vous confère des droits juridiques spécifiques, et vous pouvez également jouir d'autres droits qui peuvent varier d'une juridiction à l'autre.

---

## LIMITATION DES RECOURS, EXCLUSION DES DOMMAGES FORTUITS OU INDIRECTS

LE SEUL ET EXCLUSIF RECOURS DU CLIENT DANS LE CADRE DE LA PRÉSENTE GARANTIE LIMITÉE CONSISTE EN LA RÉPARATION PRÉVUE CI-DESSUS. WHIRLPOOL N'ASSUME AUCUNE RESPONSABILITÉ POUR LES DOMMAGES FORTUITS OU INDIRECTS. Certains États et certaines provinces ne permettent pas l'exclusion ou la limitation des dommages fortuits ou indirects de sorte que ces limitations et exclusions peuvent ne pas être applicables dans votre cas. Cette garantie vous confère des droits juridiques spécifiques, et vous pouvez également jouir d'autres droits qui peuvent varier d'une juridiction à l'autre.

---

Si vous résidez à l'extérieur du Canada et des 50 États des États-Unis, contactez votre marchand Whirlpool autorisé pour déterminer si une autre garantie s'applique. Si vous avez besoin d'une intervention d'entretien ou de réparation, consulter d'abord la section Foire Aux Questions de notre site Web. Si vous avez toujours besoin d'aide après avoir consulté notre site Web ou si vous souhaitez commander des pièces spécifiées par l'usine Whirlpool FSP®, vous pouvez appeler Whirlpool. Aux É.-U., composer le 1-800-253-1301. Au Canada, composer le 1-800-807-6777.

7/08

## Su seguridad y la seguridad de los demás es muy importante.

Hemos incluido muchos mensajes importantes de seguridad en este manual y en su electrodoméstico. Lea y obedezca siempre todos los mensajes de seguridad.



Este es el símbolo de advertencia de seguridad.

Este símbolo le llama la atención sobre peligros potenciales que pueden ocasionar la muerte o una lesión a usted y a los demás.

Todos los mensajes de seguridad irán a continuación del símbolo de advertencia de seguridad y de la palabra "PELIGRO" o "ADVERTENCIA". Estas palabras significan:

 **PELIGRO**

Si no sigue las instrucciones de inmediato, usted puede morir o sufrir una lesión grave.

 **ADVERTENCIA**

Si no sigue las instrucciones, usted puede morir o sufrir una lesión grave.

Todos los mensajes de seguridad le dirán el peligro potencial, le dirán cómo reducir las posibilidades de sufrir una lesión y lo que puede suceder si no se siguen las instrucciones.



## **ADVERTENCIA - "Riesgo de incendio"**

- La instalación de la secadora de ropa debe estar a cargo de un instalador competente.
- Instale la secadora de ropa según las instrucciones del fabricante y los códigos locales.
- No instale una secadora de ropa con materiales de ventilación de plástico flexible. Si se usa un conducto de metal flexible (de hoja de metal), éste deberá ser de un tipo específico, que esté identificado por el fabricante de electrodomésticos como apto para ser usado con secadoras de ropa. Es sabido que los materiales de ventilación flexible se derrumban, se aplastan con facilidad y atrapan pelusa. Estas condiciones obstruirán el flujo de aire de la secadora de ropa y aumentarán el riesgo de incendio.
- Para reducir el riesgo de lesiones severas o la muerte, siga todas las instrucciones de instalación.
- Guarde estas instrucciones.

## INSTRUCCIONES IMPORTANTES DE SEGURIDAD

**ADVERTENCIA:** A fin de reducir el riesgo de incendio, descarga eléctrica o de daño a las personas que usen la secadora, deben seguirse las precauciones básicas, incluidas las siguientes:

- Lea todas las instrucciones antes de usar la secadora.
- No coloque los objetos expuestos a aceite para cocinar en su secadora. Los objetos expuestos a aceites para cocinar pueden contribuir a una reacción química que podría causar que una carga se inflame.
- No seque artículos que ya se hayan limpiado, lavado, remojado o manchado con gasolina, disolventes de limpieza en seco, u otras sustancias inflamables o explosivas ya que despiden vapores que pueden encenderse o causar una explosión.
- No permita que jueguen los niños sobre o dentro de la secadora. Es necesaria la cuidadosa vigilancia de los niños toda vez que se use la secadora cerca de ellos.
- Quite la puerta de la secadora al compartimiento de secado antes de ponerla fuera de funcionamiento o de descartarla.
- No introduzca las manos en la secadora cuando el tambor está en movimiento.
- No instale o almacene esta secadora donde estará expuesta a agua o a la intemperie.
- No trate de forzar los controles.
- No repare o reemplace ninguna pieza de la secadora ni trate de repararla a menos que esto se recomiende específicamente en este Manual de uso y cuidado o en instrucciones de reparación publicadas para el usuario que usted comprenda y sólo si cuenta con la experiencia necesaria para llevar a cabo dicha reparación.
- No utilice suavizantes de telas o productos para eliminar el estático de prendas a menos que lo recomiende el fabricante del suavizante de telas o las instrucciones del producto en uso.
- No utilice calor para secar prendas que contengan espuma de caucho o materiales de caucho con textura similar.
- Limpie el filtro de pelusa antes o después de cada carga de ropa.
- Mantenga el área alrededor de la apertura de ventilación y las áreas adyacentes a esta apertura sin pelusa, polvo o tierra.
- La parte interior de la secadora y el ducto de escape se deben limpiar periódicamente. Esta limpieza la debe llevar a cabo un reparador calificado.
- Para obtener información respecto a las instrucciones de conexión a tierra, consulte "Requisitos eléctricos" en las instrucciones de instalación.

**GUARDE ESTAS INSTRUCCIONES**

**ADVERTENCIA:** Para su seguridad, la información en este manual debe ser observada para minimizar el riesgo de incendio o explosión, o para prevenir daños a propiedades, heridas o la muerte.

- No almacene o use gasolina u otros líquidos y vapores inflamables cerca de éste u otro aparato electrodoméstico.
- **PASOS QUE USTED DEBE SEGUIR SI HUELE A GAS:**
  - No trate de encender ningún aparato electrodoméstico.
  - No toque ningún interruptor eléctrico; no use ningún teléfono en su edificio.
  - Desaloje a todos los ocupantes del cuarto, edificio o área.
  - Llame inmediatamente a su proveedor de gas desde el teléfono de un vecino.  
Siga las instrucciones de su proveedor de gas.
  - Si usted no puede comunicarse con su proveedor de gas, llame al departamento de bomberos.
- La instalación y el servicio deben ser efectuados por un instalador calificado, una agencia de servicio o por el proveedor de gas.

**ADVERTENCIA:** Las pérdidas de gas no siempre se pueden detectar por el olfato.

Los proveedores de gas recomiendan que usted use un detector de gas aprobado por UL (Laboratorio de normalización) o CSA (Asociación canadiense de seguridad).

Para obtener más información, póngase en contacto con su proveedor de gas.

Si se detecta una fuga de gas, siga las instrucciones de "Pasos que usted debe seguir si huele a gas".

Advertencias de la Proposición 65 del estado de California:

**ADVERTENCIA:** Este producto contiene una sustancia química identificada por el estado de California como causante de cáncer.

**ADVERTENCIA:** Este producto contiene una sustancia química identificada por el estado de California como causante de defectos congénitos o algún otro tipo de daños en la función reproductora.

## Revise que el sistema de ventilación tenga un buen flujo de aire

### ▲ ADVERTENCIA



#### Peligro de incendio

Use un ducto de escape de metal pesado.

No use un ducto de escape de plástico.

No use un ducto de escape de aluminio.

No seguir estas Instrucciones puede ocasionar la muerte o incendio.

### Buen flujo de aire

Además del calor, las secadoras también necesitan un buen flujo de aire para secar las prendas eficazmente.

La ventilación adecuada reducirá la duración del secado y mejorará su ahorro de energía. Consulte las Instrucciones de instalación.

El sistema de ventilación sujeto a la secadora juega un papel muy importante para el flujo de aire adecuado.

Las visitas de servicio debidas a la ventilación inadecuada no están cubiertas por la garantía y correrán por cuenta del cliente, sin importar quién haya instalado la secadora.

### Mantenga un buen flujo de aire haciendo lo siguiente:

- Limpiar el filtro de pelusa antes de cada carga.
- Reemplazar el material del ducto de plástico u hoja de metal con uno de metal pesado rígido de 4" (102 mm) de diámetro.

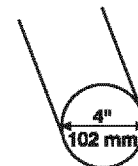

- Use un ducto con la longitud más corta posible.
- No utilice más de 4 codos de 90° en un sistema de ventilación; cada ángulo y curva reduce el flujo de aire.

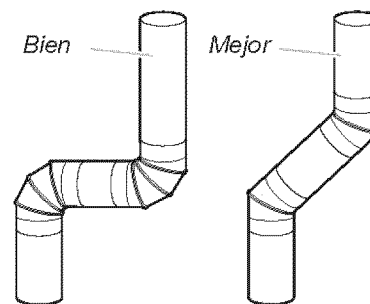

- Quite la pelusa y los desechos de la capota de ventilación.
- Quite la pelusa de toda la longitud del sistema de ventilación al menos cada 2 años. Cuando haya terminado la limpieza, revise por última vez el producto asegurándose de seguir las Instrucciones de instalación que acompañan a su secadora.
- Retire los artículos que estén frente a la secadora.

## PANEL DE CONTROL Y CARACTERÍSTICAS

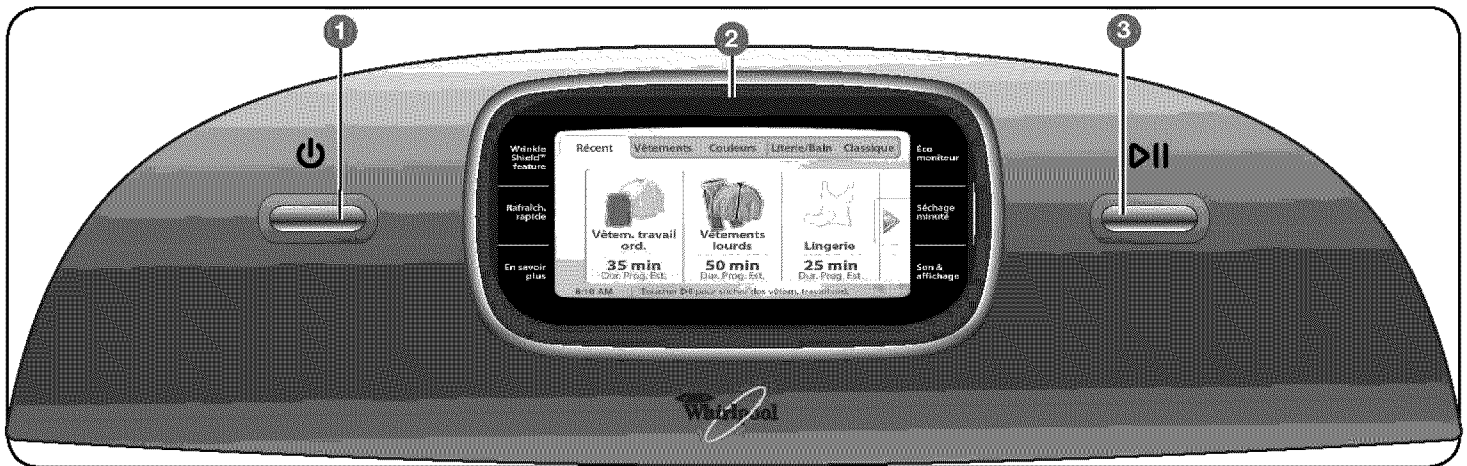

### 1 BOTÓN DE ENCENDIDO

Tóquelo para ENCENDER la secadora. Si lo toca una vez mientras la secadora está ENCENDIDA, se anulará el ciclo actual. Si lo toca dos veces, se APAGARÁ la secadora.

### 2 PANTALLA TÁCTIL

La pantalla táctil fácil de usar muestra información acerca del ciclo, los ajustes y las opciones y demás. Para seleccionar una opción, simplemente toque el icono para la opción deseada. Para regular los ajustes, toque y arrastre el selector hacia el valor deseado.

### 3 BOTÓN DE INICIO/PAUSA

Tóquelo para iniciar el ciclo seleccionado; tóquelo nuevamente para hacer una pausa en un ciclo.

## Controles de la pantalla táctil

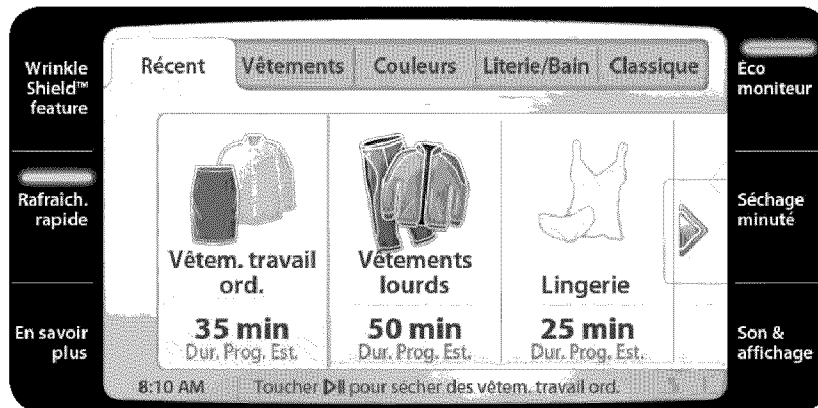

Si un botón al lado de la pantalla tiene una barra verde encima, esa característica está activada en ese momento. Una barra azul indica que usted está en la pantalla de esa característica.

### BOTÓN WRINKLE SHIELD™

Tóquelo para activar la característica WRINKLE SHIELD™. Esta opción ayuda a evitar que se formen arrugas cuando no puede descargar la secadora rápidamente al final de un ciclo.

### REVITALIZADO RÁPIDO

Toque este botón para suavizar las arrugas y reducir los olores de las cargas que consisten en uno a doce artículos secos. Se rocía una pequeña cantidad de agua en el tambor de la secadora después de varios minutos de rotación con calor.

### APRENDER MÁS

Si aparece una barra amarilla encima de Aprender más, toque este botón para ver información adicional acerca del ciclo, la opción o el ajuste seleccionado.

### MONITOR ECOLÓGICO

Su secadora ha sido diseñada especialmente para conservar energía. Cada ciclo, junto con cualquier opción seleccionada, tendrá un consumo de energía diferente. Toque el Monitor ecológico para ver en qué medida está ahorrando de energía.

### SECADO PROGRAMADO

Toque este botón para seleccionar un tiempo y temperatura de secado específicos. Cuando se ha seleccionado un ciclo programado, la pantalla de tiempo estimado restante mostrará el tiempo real que queda del ciclo.

### SONIDOS Y PANTALLA

Regule los ajustes tales como calibración de la pantalla, señal de fin de ciclo, volumen, luminosidad de la pantalla LCD, idioma, ajustes de fábrica, fecha, hora y nivel de secado personalizado. El modo de ventas y servicio es para personal de servicio competente.

## DESCRIPCIÓN GENERAL DE LOS CICLOS



La pantalla principal tiene 5 lengüetas, cada una de las cuales tiene varios ciclos automáticos. Cada lengüeta le permite seleccionar los ciclos automáticos según lo que desee secar, como por ejemplo según el tipo o el color de la prenda, o artículos comunes de la casa. La lengüeta de RECIENTE enumera los 7 ciclos que se han usado por última vez y guarda los ajustes personalizados que se han aplicado a esos ciclos.

Para seleccionar un ciclo, toque la lengüeta en la que se encuentra el ciclo (vea Tabla de ciclos en la página siguiente) y toque las flechas de ◀ y ▶ hasta que aparezca el ciclo deseado. Por último, simplemente toque el ícono del ciclo para seleccionarlo. Para obtener información adicional acerca de cada ciclo y cargas recomendadas, toque APRENDER MÁS.

### Ciclos automáticos

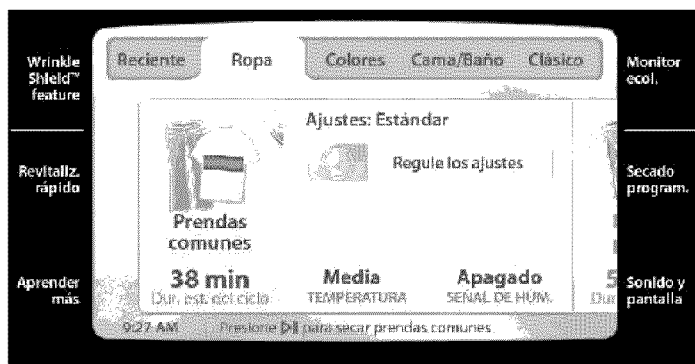

Si usted selecciona Regule los ajustes, elija manualmente y regule cada ajuste individualmente, usando los botones que están a lo largo de la parte inferior de la pantalla. Si una opción no está disponible, se mostrará en gris y no puede ser seleccionada. Para cambiar los ajustes de los ajustes por defecto del ciclo, toque Regule los ajustes.

### Secado programado

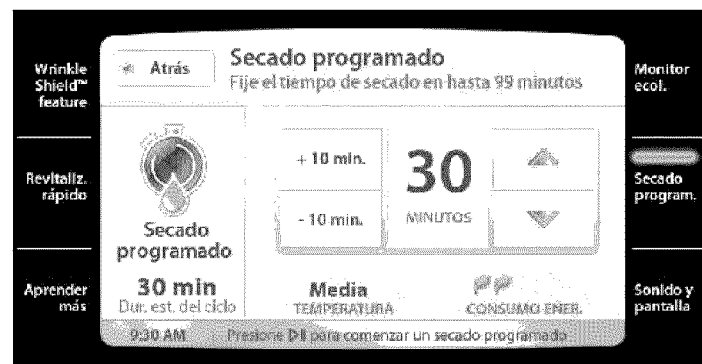

Si selecciona Secado programado, puede fijar una cantidad específica de tiempo y temperatura de secado. Cuando se ha seleccionado un ciclo programado, la pantalla de tiempo estimado restante mostrará el tiempo real que queda del ciclo.

### Utilice los ciclos automáticos para un mejor cuidado de las telas y ahorro de energía

Utilice los ciclos automáticos para obtener el mayor ahorro de energía y un mejor cuidado de las telas con la secadora. Durante los ciclos automáticos, se detectan la temperatura del aire de secado y el nivel de humedad en la carga. Esta detección se realiza durante todo el ciclo de secado y la secadora se apaga cuando la carga alcanza el nivel de sequedad seleccionado. Con el secado programado, la secadora funciona durante el tiempo seleccionado y podría ocasionar encogimiento, arrugas y estática a causa del exceso de secado con ciertas telas. Use el secado programado para la carga que queda ocasionalmente húmeda y necesite más tiempo de secado, cuando use el estante de secado, o para artículos que necesitan secarse sin calor, tales como goma, plástico y telas sensibles al calor.

## Tabla de ciclos

Lengüeta:	Ciclo:	Información adicional :
Reciente	Esta lengüeta muestra los últimos 7 ciclos que se han usado.	Cuando se encienda la secadora por primera vez, esta lengüeta incluirá un par de ciclos más usados. Los ciclos que aparezcan en la pantalla cambiarán a medida que use la secadora.
Ropa	Ropa normal Ropa resistente Ropa de oficina informal Ropa interior Pantalones de mezclilla Ropa de niños Artículos de bebé Ropa deportiva Lencería Trajes de baño Suéteres Calzados	Estos ciclos le permitirán seleccionar y secar las cargas según el tipo de prenda.
Ropa de colores	Carga de ropa blanca Carga de ropa de colores claros Carga de ropa de colores vivos Carga mixta Carga de ropa oscura	Esta lengüeta muestra los ciclos que le permiten seleccionar y secar según el color, con los ajustes diseñados para proteger los colores.
Cama y baño	Toallas Sábanas Frazadas Almohadas rellenas de fibra/plumas Artículos con reverso/rellenos de espuma Funda para colchones de goma Cortinas de baño de tela Animales de peluche rellenos de fibra Bolsas de dormir	Seleccione los ciclos especializados en esta lengüeta para secar los artículos comunes de la casa. Los ciclos han sido diseñados para maximizar la eficacia en la limpieza, a la vez que permiten que se sequen los artículos voluminosos o resistentes al agua.
Clásico	Retoque realzado Secado rápido Artículos voluminosos Ecológico normal	Esta lengüeta incluye una variedad de ciclos con un fin especial y para uso general.

# CÓMO REGULAR LOS CICLOS

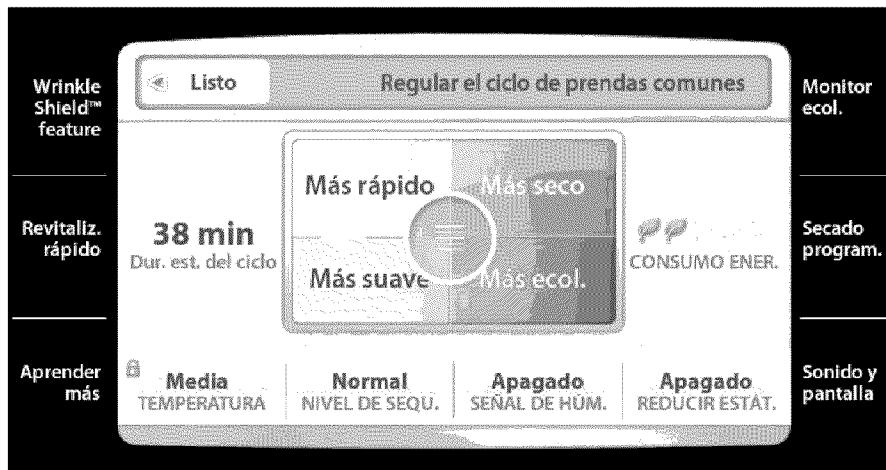

Una vez que se haya seleccionado un ciclo, tendrá la opción de regular los ajustes y las opciones de secado, tales como el nivel de sequedad, la señal de húmedo y la reducción de estática. Si no puede regularse una opción, mostrará un símbolo de "Bloqueado".

Puede regular manualmente los ajustes y las opciones, o use la gama de ajustes y la secadora seleccionará automáticamente los mejores ajustes.

## Regulación manual

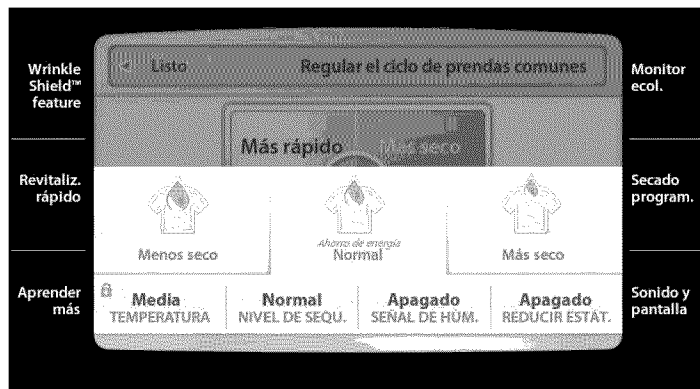

Para regular los ajustes manualmente, presione la barra de regulación de ajustes, seleccione el nivel de sequedad deseado y agregue opciones adicionales, tales como señal de húmedo y reducción de estática. Si no puede regularse una opción, mostrará un símbolo de "Bloqueado".

## Cómo usar la gama de ajustes

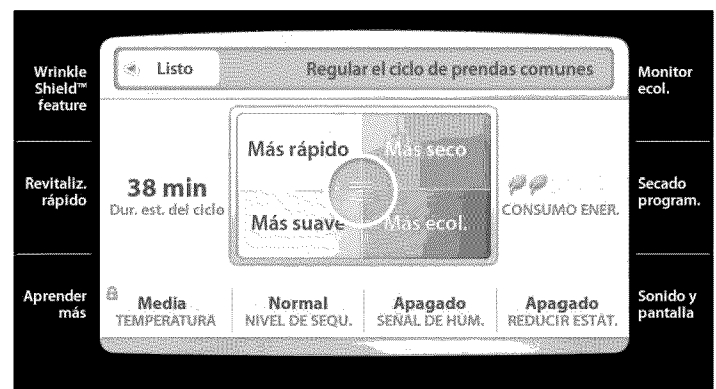

Para usar la gama de ajustes, simplemente toque el área que desee seleccionar y la secadora regulará automáticamente el nivel de sequedad, la temperatura y el tiempo de secado. Puede también agregar opciones tales como la señal de húmedo y la reducción de estática.



## ⚠️ ADVERTENCIA



### Peligro de Explosión

Mantenga los materiales y vapores inflamables, tales como la gasolina, alejados de la secadora.

No seque ningún artículo que haya tenido alguna vez cualquier sustancia inflamable (aún después de lavarlo).

No seguir estas instrucciones puede ocasionar la muerte, explosión o incendio.

## ⚠️ ADVERTENCIA



### Peligro de Incendio

Ninguna lavadora puede eliminar completamente el aceite.

No seque ningún artículo que haya tenido alguna vez cualquier tipo de aceite (incluyendo los aceites de cocina).

Los artículos que contengan espuma, hule o plástico deben secarse en un tendedero o usando un Ciclo de Aire.

No seguir estas instrucciones puede ocasionar la muerte o incendio.

**ADVERTENCIA:** A fin de reducir el riesgo de incendio, choque eléctrico o daños personales, lea las INSTRUCCIONES IMPORTANTES DE SEGURIDAD antes de operar esta secadora. Antes de usar la secadora, limpie el tambor de la misma con un paño húmedo para quitar el polvo que se acumuló durante el almacenaje y envío.

## 1. Limpie el filtro de pelusa

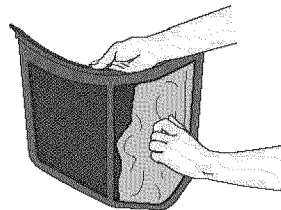
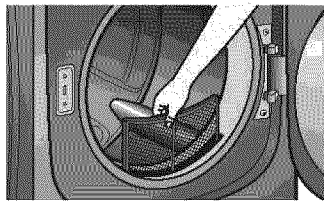

Limpie el filtro de pelusa antes de cada carga. Un filtro obstruido con pelusa puede aumentar el tiempo de secado.

### IMPORTANTE:

No ponga a funcionar la secadora con el filtro de pelusa flojo, dañado, obstruido o sin él. El hacerlo puede causar un sobrecalentamiento y dañar tanto la secadora como las prendas.

Si al quitar la pelusa del filtro ésta cae dentro de la secadora, revise la capota de ventilación y quite la pelusa.

1. El filtro de pelusa está ubicado en la parte frontal de la secadora. Jale el filtro de pelusa directo hacia arriba para quitarlo. Quite la pelusa enrollándola con los dedos. No enjuague ni lave el filtro para quitar la pelusa. La pelusa mojada es difícil de sacar.
2. Empuje el filtro de pelusa con firmeza nuevamente en su lugar.

## 2. Cargue las prendas de modo uniforme en la secadora

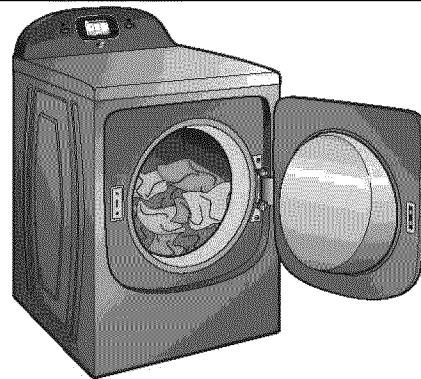

Cargue las prendas de modo uniforme en el tambor de la secadora.

**IMPORTANTE:** No cargue la secadora de manera apretada. Los artículos deben moverse libremente. Las cargas apretadas pueden ocasionar un desempeño de secado insuficiente e incrementar la formación de arrugas y los enredos.

## 3. Toque ENCENDIDO para encender la secadora

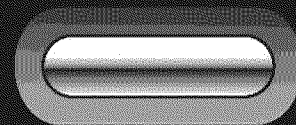

Toque el botón de ENCENDIDO para encender la secadora. Cuando abra la puerta, se encenderá la luz del tambor.

## Ciclos de secado automático

Los ciclos automáticos proveen el mayor ahorro de energía y un mejor cuidado de las telas con la secadora. Durante los ciclos automáticos, se detectan la temperatura del aire de secado y el nivel de humedad en la carga. Esta detección ocurre a lo largo del ciclo de secado y la secadora se cierra cuando la carga alcanza el nivel de sequedad seleccionado. La secadora volverá al ajuste por defecto de sequedad normal para proveer el secado óptimo para la carga y ahorrar energía.

### 4. Seleccione un ciclo automático de secado

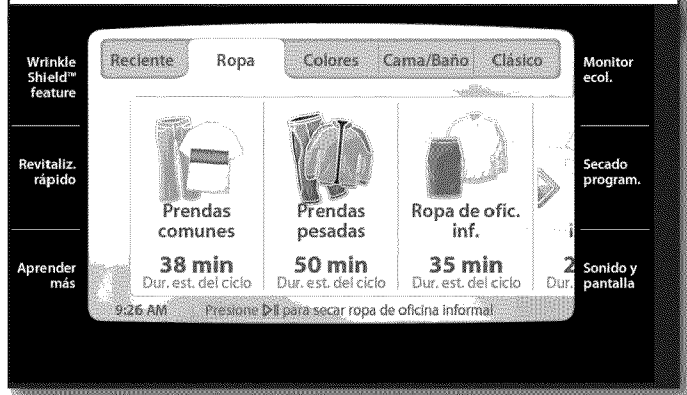

Use la pantalla táctil para seleccionar el ciclo deseado. Los ciclos están agrupados en lengüetas según el tipo; los últimos 7 ciclos usados aparecerán en la lengüeta de Reciente. Toque las flechas de ◀ y ▶ para desplazarse hacia la izquierda o hacia la derecha.

### 5. Seleccione los ajustes y las opciones del ciclo



Una vez que haya seleccionado el ciclo, los ajustes comunes para ese ciclo aparecerán en la pantalla. Si desea cambiar los ajustes comunes, puede regularlos usando la gama de ajustes o seleccionando los ajustes deseados individualmente, después de presionar la barra para regular los ajustes. Una vez que haya seleccionado los ajustes y las opciones deseados, toque Listo para volver a la pantalla principal del ciclo.

No todos los ajustes y opciones están disponibles con todos los ciclos.

Siempre lea y siga las instrucciones de la etiqueta de cuidado de las telas para evitar daños a sus prendas.

## Secado programado

### 4. Seleccione el secado programado



Use el secado programado para seleccionar manualmente la duración y la temperatura de secado, como cuando usa el estante de secado o para terminar de secar los artículos que todavía estén húmedos después de un ciclo automático.

Toque las flechas hacia arriba y hacia abajo para regular el tiempo de secado en incrementos de 1 minuto. Toque +10 min. o -10 min. para regular la duración en incrementos de 10 minutos.

### 5. Seleccione el tiempo y la temperatura

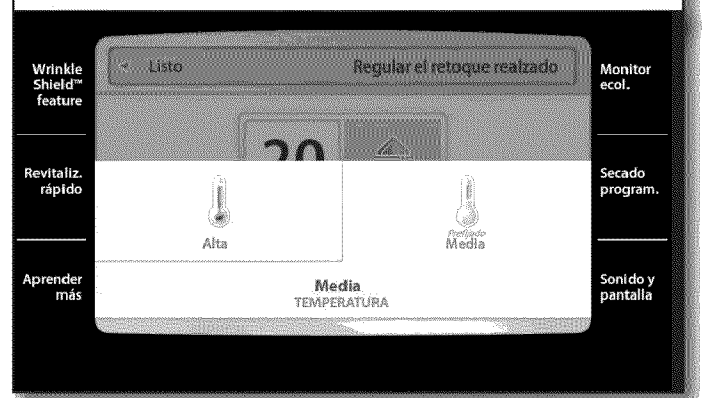

La temperatura de secado por defecto es alta. Toque TEMPERATURA para seleccionar una temperatura diferente, si lo desea.

Siempre lea y siga las instrucciones de cuidado de la etiqueta de las telas para evitar daños a sus prendas.

## 6. Toque INICIO/PAUSA para comenzar el ciclo de secado

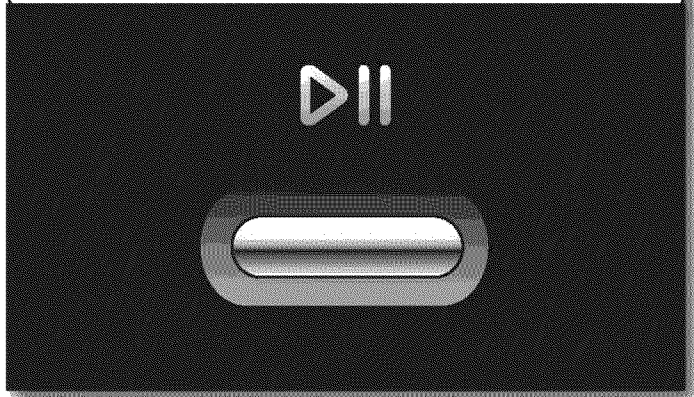

Si lo desea, agregue una hoja de suavizante de telas (no se recomienda en los ciclos con vapor). Siga las instrucciones del paquete. Cierre la puerta y toque el botón de INICIO/PAUSA para comenzar el ciclo de secado. Cuando haya terminado el ciclo, aparecerá en la pantalla un mensaje de "SECO" y se escuchará la señal de fin de ciclo (si se ha fijado). (La señal de húmedo suena durante el ciclo para indicar cuando las prendas van de mojado a húmedo.) Para reducir las arrugas, saque a tiempo las prendas cuando se haya terminado el ciclo o puede asegurarse de que esté fijada la característica de Wrinkle Shield™.

### **Para detener y volver a poner en marcha la secadora**

Puede detener su secadora en cualquier momento durante un ciclo.

#### **Para hacer una pausa en la secadora:**

Para hacer una pausa en el ciclo, abra la puerta o toque el botón de INICIO/PAUSA.

#### **Para reanudar el ciclo actual:**

Cierre la puerta y toque el botón de INICIO/PAUSA.

#### **Para detener la secadora:**

Toque una vez el botón de ENCENDIDO. Presiónelo una segunda vez para apagar la secadora.

#### **Para volver a poner en marcha la secadora:**

Cierre la puerta. Seleccione un nuevo ciclo y temperatura (si lo desea). Toque el botón de INICIO/PAUSA.

# CARACTERÍSTICAS ADICIONALES

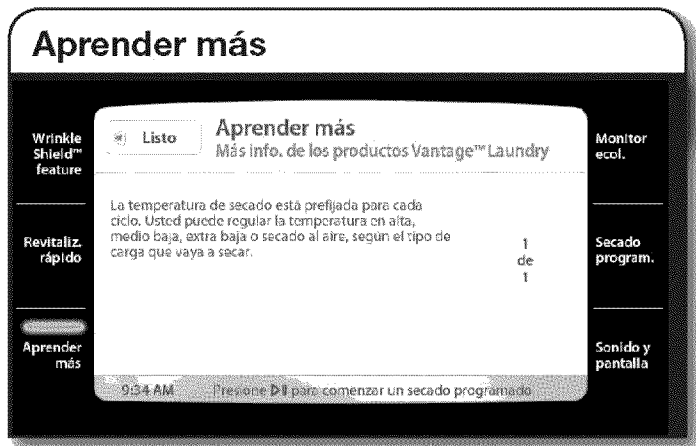

Toque el botón de Aprender más para que aparezca información adicional en la pantalla acerca del uso de un ciclo o de una característica, si lo desea. Cuando haya terminado, toque Listo para volver a la pantalla previa.

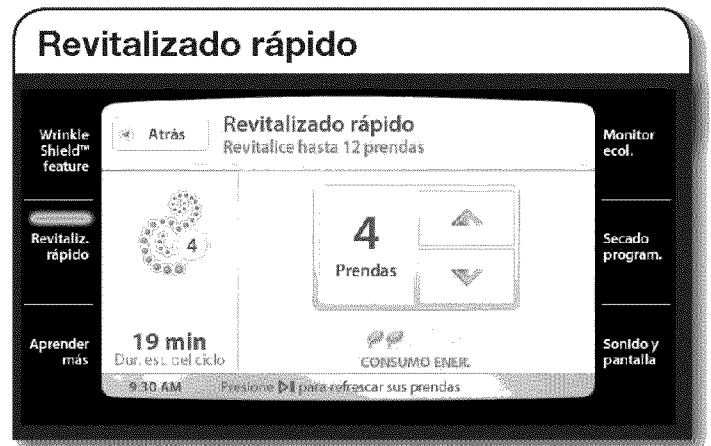

Use este ciclo para alisar las arrugas y reducir el olor de las cargas que consisten en uno a doce artículos para secar de algodón inarrugable, mezcla de algodón y poliéster, tejidos comunes y prendas sintéticas, a ser revitalizados, tocando los botones con las flechas hacia arriba o hacia abajo para aumentar o disminuir el número de prendas.

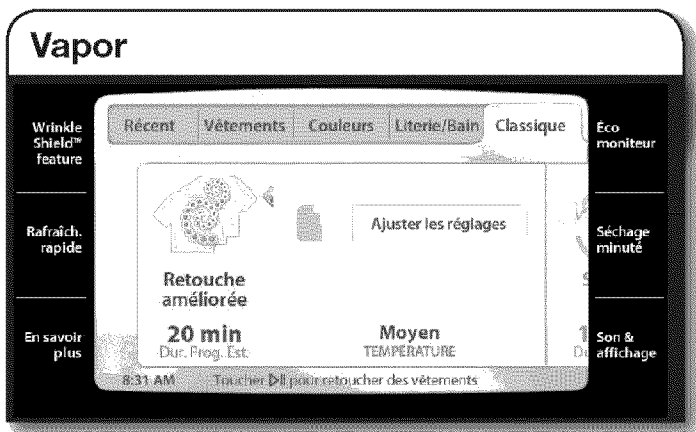

En algunos ciclos, tales como el de refrescado rápido o el de retoque realizado, se agrega una pequeña cantidad de agua al tambor de la secadora después de varios minutos de rotación con calor. Esto ayudará a alisar las arrugas y a reducir los olores. También puede agregarse vapor como una opción con la característica de Wrinkle Shield para ayudar a reducir al mínimo las arrugas.

**NOTA:** Los resultados pueden variar dependiendo de la tela. Pueden obtenerse mejores resultados con prendas de 100% algodón con acabado antiarrugas, que con las que no lo tienen. No se recomienda usar hojas de suavizante de telas con los ciclos de vapor, ya que puede ocasionar manchas temporarias en las prendas.

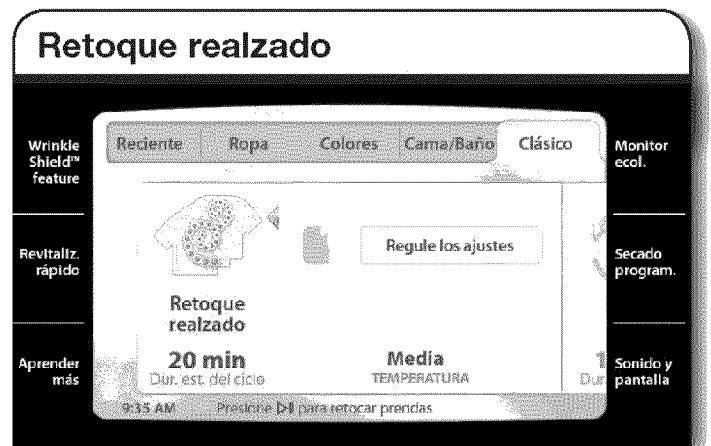

Este es el mejor ciclo para retocar las prendas que se hayan dejado en la secadora por demasiado tiempo. En este ciclo se rocía una pequeña cantidad de agua en el tambor de la secadora después de varios minutos de rotación con calor. La secadora continuará rotando con calor, seguido por un breve enfriamiento. Pueden ajustarse el tiempo de secado y la temperatura para este ciclo.

**NOTA:** Las cargas apretadas pueden ocasionar un desempeño de secado insuficiente e incrementar la formación de arrugas y los enredos.

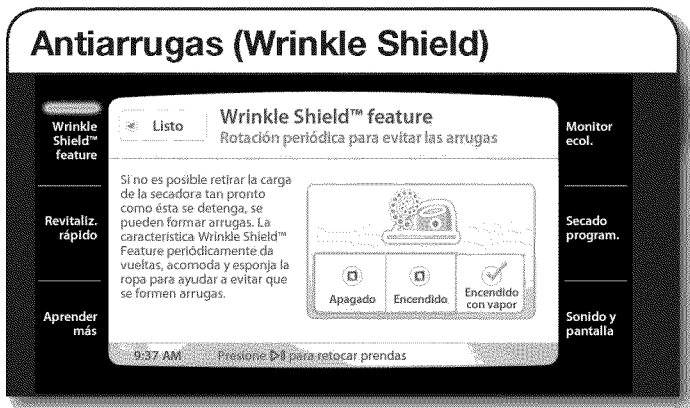

Tóquelo para activar la característica WRINKLE SHIELD. Esta opción ayuda a evitar que se formen arrugas cuando no puede descargar la secadora rápidamente al final de un ciclo.

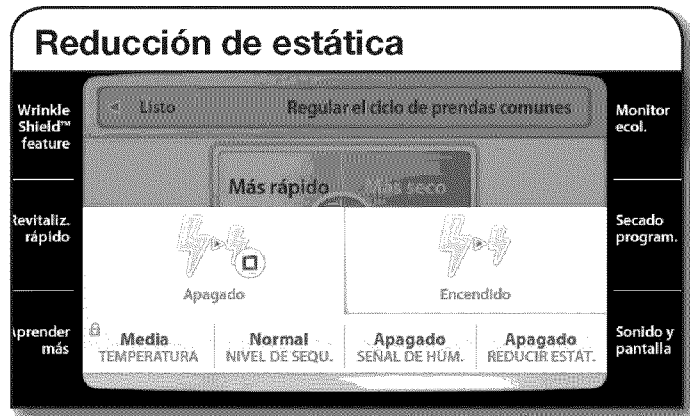

Al agregar la opción de reducción de estática a un ciclo, se rocía una pequeña cantidad de agua en el tambor de la secadora después de varios minutos de rotación con calor. Esto ayuda a reducir la estática acumulada en la carga.

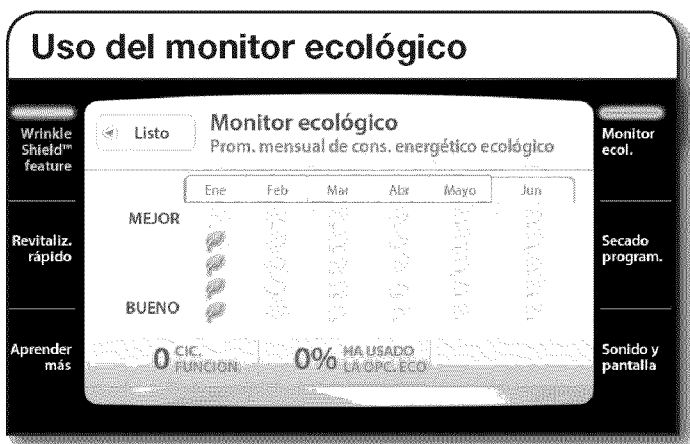

Su secadora tiene un monitor ecológico que le permite hacer un seguimiento del ahorro de energía con el correr del tiempo. Si usa los ciclos con la opción del monitor ecológico y una temperatura baja al secar, aumentará el índice ecológico.

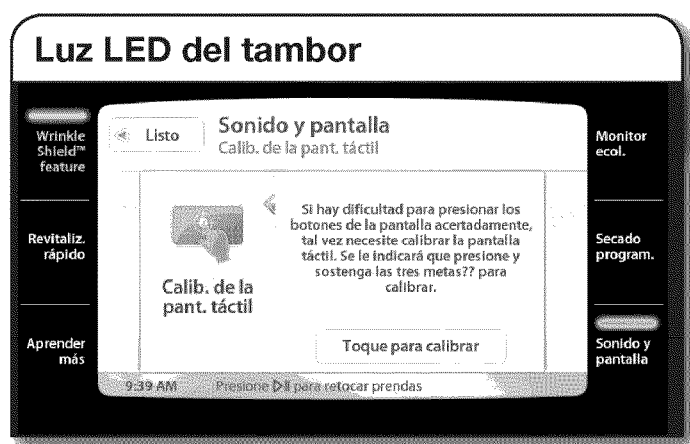

La luz de la secadora se enciende automáticamente en el interior del tambor de la secadora cuando usted abre la puerta.

Se usa una luz LED en el tambor. Las luces LED no deben necesitar cambiarse. Sin embargo, si es necesario el reemplazo, sírvase contactar a un técnico de servicio calificado.

## CÓMO USAR EL ESTANTE DE SECADO

Para obtener un estante de secado para su secadora, siga las instrucciones incluidas en el tambor de la misma. Retire y deshágase del material de embalaje antes de usarlo.

Use el estante de secado para artículos que usted no quiere secar con rotación, como son suéteres y calzado deportivo. Cuando use el estante de secado, el tambor continúa girando pero el estante permanece fijo.

El estante de secado ha sido diseñado para usarse solamente con los ciclos de secado programado. El estante de secado no puede usarse con los ciclos automáticos.

### Para usar el estante de secado:

**IMPORTANTE:** No quite el filtro de pelusa.

1. Abra la puerta de la secadora.

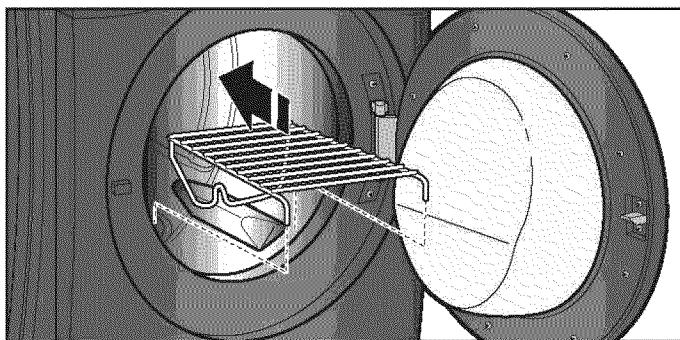

2. Alinee los dos ganchos que están en la parte frontal del estante de secado con los orificios que están en la abertura de la puerta de la secadora y presiónelos hacia abajo por completo dentro de los orificios. Coloque el soporte posterior sobre el borde posterior de la secadora.

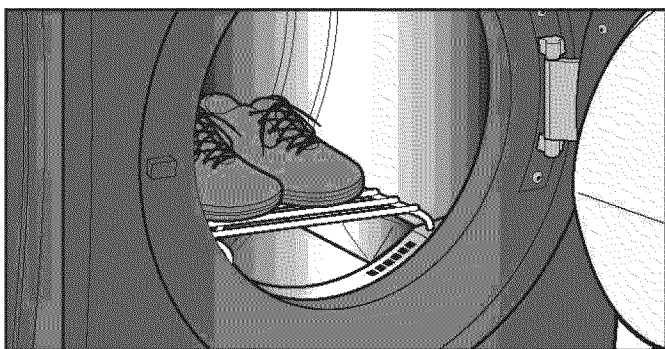

3. Coloque los artículos mojados encima del estante de secado. Deje espacio alrededor de los artículos para que circule el aire. El estante de secado no se mueve, pero el tambor rotará. Asegúrese que los artículos no cuelguen por los bordes o entre las rejillas del estante de secado.

4. Cierre la puerta.
5. Seleccione un ciclo de Secado programado/Sólo aire o de Temperatura baja. Los artículos que contengan espuma, hule o plástico deben secarse en un tendedero o usando el ajuste de sólo aire.
6. Cuando se selecciona el ciclo, la pantalla de Tiempo estimado restante muestra el tiempo por defecto. Usted puede cambiar el tiempo real del ciclo aumentando o disminuyendo el tiempo del mismo.
7. Ponga la secadora en marcha.

**NOTA:** Después de que el ciclo haya terminado, revise el filtro de pelusa y quite la pelusa acumulada proveniente de los artículos que se han secado en el estante de secado.

## SONIDOS Y PANTALLA

Al tocar el botón de SONIDO Y PANTALLA, tendrá acceso al menú de Sonido y pantalla, en el que puede regular los ajustes tales como calibración de la pantalla, señal de fin de ciclo, volumen, luminosidad de la pantalla LCD, idioma, ajustes de fábrica, fecha, hora y nivel de secado personalizado. El modo de ventas y servicio es para personal de servicio competente



La pantalla táctil mostrará los ajustes de preferencia actuales. Para cambiar un ajuste, toque el ícono para esa preferencia y siga las instrucciones de la pantalla.

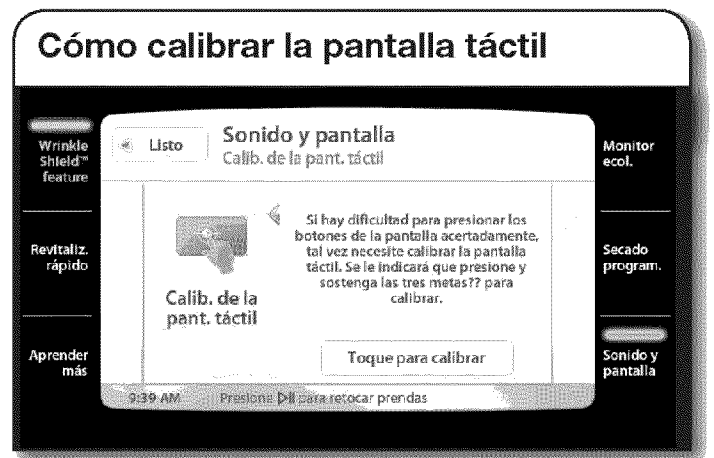

Si tiene dificultad para seleccionar o para arrastrar los íconos correctos con la pantalla táctil, por ejemplo: si toca un ícono pero se selecciona en cambio el ícono adyacente, es posible que la pantalla táctil necesite calibrarse.

#### Para calibrarla:

1. Toque el botón de SONIDO Y PANTALLA para obtener acceso a las preferencias de sonido y pantalla.
2. Seleccione CALIBRACIÓN DE LA PANTALLA TÁCTIL.
3. Siga las instrucciones de la pantalla para calibrar la pantalla táctil.

## MANTENIMIENTO DE LA SECADORA

### MANGUERA DE ENTRADA DE AGUA

Reemplace la manguera de entrada después de 5 años de uso para reducir el riesgo de que falle. Inspeccione periódicamente y cambie las mangueras si se hallan protuberancias, torceduras, cortes, desgaste o pérdidas de agua.

Cuando reemplace su manguera de entrada de agua, anote la fecha de reposición en la etiqueta con un marcador permanente.

### LIMPIEZA DE LA PANTALLA TÁCTIL

La pantalla táctil deberá limpiarse periódicamente para quitar las marcas de los dedos o el polvo.

1. Asegúrese de que la secadora esté APAGADA.
2. Limpie el área de la pantalla táctil con un paño suave húmedo.
3. Pásele una toalla limpia y seca para secarla.

**IMPORTANTE:** Para evitar dañar la ventana de la pantalla táctil, no use productos químicos ni abrasivos.

### LIMPIEZA DEL INTERIOR DE LA SECADORA

Keep your dryer as clean and fresh as your clothes. To keep dryer interior odor-free, follow this recommended monthly cleaning procedure:

1. Aplique un limpiador líquido doméstico no inflamable al área manchada del tambor y frote con un paño suave hasta que desaparezca la mancha.
2. Limpie el tambor minuciosamente con un paño húmedo.
3. Ponga a funcionar la secadora con una carga de ropa limpia o toallas para secar el tambor.

**NOTA:** Las prendas de colores que destiñen tales como mezclillas o artículos de algodón de colores vivos, pueden teñir el interior de la secadora. Estas manchas no dañan su secadora ni mancharán las cargas futuras de ropa. Seque los artículos de colores que destiñen al revés para evitar la transferencia del tinte.

### LIMPIEZA DEL LUGAR DONDE ESTÁ LA SECADORA

Mantenga el área donde está la secadora despejada y libre de artículos que pudieran obstruir el flujo de aire para la combustión y la ventilación.

### ⚠ ADVERTENCIA



#### Peligro de Explosión

**Mantenga los materiales y vapores inflamables, como la gasolina, lejos de la secadora.**

**Coloque la secadora a un mínimo de 460 mm sobre el piso para la instalación en un garaje.**

**No seguir estas instrucciones puede ocasionar la muerte, explosión o incendio.**

### LIMPIEZA DEL FILTRO DE PELUSA

Limpie el filtro de pelusa antes de cada carga. Un filtro obstruido con pelusa puede aumentar el tiempo de secado.

#### IMPORTANTE:

No ponga a funcionar la secadora con un filtro de pelusa flojo, dañado, obstruido o sin él. El hacerlo puede causar un sobrecalentamiento y dañar tanto la secadora como la ropa. Si al quitar la pelusa del filtro, ésta cae en la secadora, revise la capota de ventilación y quite la pelusa.

#### Limpieza de cada carga

1. El filtro de pelusa está ubicado en la parte frontal de la secadora. Jale el filtro de pelusa directo hacia arriba para quitarlo. Quite la pelusa enrollándola con los dedos. No enjuague o lave el filtro para quitar la pelusa. La pelusa mojada es difícil de sacar.

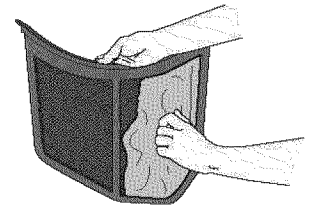
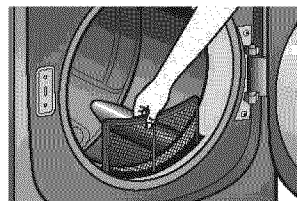

2. Empuje el filtro firmemente hasta que quede en su lugar.

#### Limpieza según la necesidad

1. Quite la pelusa enrollándola con los dedos.
2. Moje ambos lados del filtro de pelusa con agua caliente.
3. Moje un cepillo de nylon con agua caliente y detergente líquido. Talle el filtro de pelusa con el cepillo para quitar la acumulación de residuos.
4. Enjuague el filtro con agua caliente.
5. Seque minuciosamente el filtro de pelusa con una toalla limpia. Vuelva a colocar el filtro en la secadora.



## ELIMINACIÓN DE PELUSA ACUMULADA

### En el interior de la carcasa de la secadora

Según el uso de la secadora, se debe quitar la pelusa cada 2 años, o con más frecuencia. La limpieza deberá efectuarla una persona calificada.

### En el ducto de escape

Según el uso de la secadora, se debe quitar la pelusa cada 2 años, o con más frecuencia.

## CUIDADO DURANTE LAS VACACIONES O PARA EL ALMACENAMIENTO

Instale y guarde su secadora en un lugar donde no se congele. Debido a que queda un poco de agua en las mangueras, el congelamiento de la misma podría dañar su secadora. Si va a guardar o trasladar su secadora durante una temporada de invierno riguroso, acondiciónela para el invierno.

1. Desenchufe la secadora o desconectar el suministro de energía.
2. Modelos a gas: Cierre la válvula de cierre en la línea de suministro de gas.
3. Limpiar el filtro de pelusa. Vea "Limpieza del filtro de pelusa".
4. Modelos con vapor únicamente: Cerrar el suministro de agua a la secadora. Esto ayuda a evitar inundaciones accidentales (debido a aumentos en la presión del agua) en ausencia suya.

## ⚠ ADVERTENCIA



### Peligro de Choque Eléctrico

**Desconecte el suministro de energía antes de darle mantenimiento.**

**Vuelva a colocar todos los componentes y paneles antes de hacerlo funcionar.**

**No seguir estas instrucciones puede ocasionar la muerte o choque eléctrico.**

## CUIDADO PARA LA MUDANZA

### Para secadoras conectadas con cable de suministro eléctrico:

1. Desenchufe el cable de suministro de energía.
2. Modelos con vapor únicamente: Cierre el grifo de agua.
3. Modelos con vapor únicamente: Desconecte la manguera de entrada de agua del grifo y elimine el agua de la manguera. Remove the hose from the back of the dryer. Transport hose separately.
4. Asegúrese de que las patas niveladoras estén fijadas en la base de la secadora.
5. Use cinta adhesiva protectora para asegurar la puerta de la secadora.

### Para secadoras con cableado directo:

1. Desconecte el suministro de energía.
2. Desconecte el cableado.
3. Modelos con vapor únicamente: Cierre el grifo de agua.
4. Modelos con vapor únicamente: Desconecte la manguera de entrada de agua del grifo y elimine el agua de la manguera. Transporte la manguera en forma separada.
5. Asegúrese de que las patas niveladoras estén fijadas en la base de la secadora.
6. Use cinta adhesiva protectora para asegurar la puerta de la secadora.

## CÓMO VOLVER A INSTALAR LA SECADORA

Siga las "Instrucciones de instalación" para ubicar, nivelar y conectar la secadora.

## INSTRUCCIONES ESPECIALES PARA LOS MODELOS CON VAPOR

### Mangueras de entrada de agua

Reemplace las mangueras de entrada y el filtro de la manguera después de 5 años de uso para reducir el riesgo de que fallen. Revise periódicamente y cambie las mangueras de entrada si se hallan protuberancias, torceduras, cortes, desgaste o pérdidas de agua.

Cuando reemplace las mangueras de entrada del agua, anote la fecha de reposición.

### Para acondicionar la secadora para el invierno

1. Desenchufe la secadora o desconecte el suministro de energía.
2. Cierre el grifo de agua.
3. Desconecte la manguera de entrada de agua del grifo y elimine el agua.

### Para volver a usar la secadora

1. Enjuague las tuberías. Vuelva a conectar la manguera de entrada del agua al grifo. Abra el grifo del agua.
2. Enchufe la secadora o reconecte el suministro de energía.

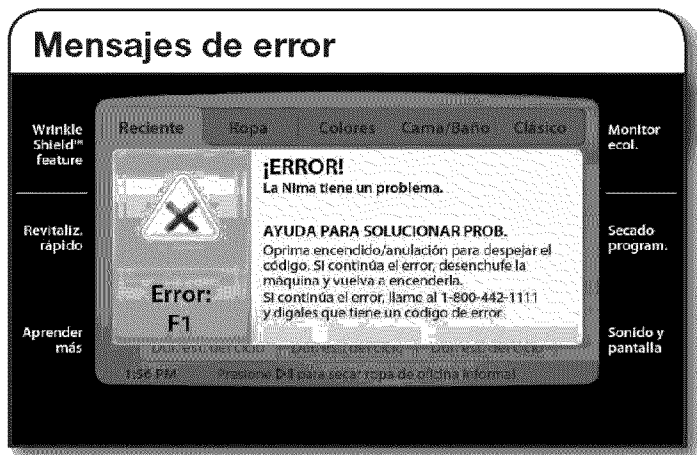

Si la secadora tiene un problema, aparecerá un código F en la pantalla (y la F seguida de un número) e instrucciones adicionales. Siga las indicaciones de la pantalla.

Pruebe primero las soluciones sugeridas aquí o visite nuestro sitio de Internet en [www.whirlpool.com/help](http://www.whirlpool.com/help) para obtener asistencia y si es posible evitar una visita de servicio.

Si usted experimenta lo siguiente	Causas posibles	Solución
<b>La secadora no funciona</b>		
	¿Está cerrada con firmeza la puerta de la secadora?	Abra la puerta, vuelva a cerrarla firmemente y presione INICIO.
	¿Se oprimió con firmeza el botón de Inicio?	Cerciórese de haber presionado con firmeza el botón de inicio.
	¿Hay un fusible de la casa fundido o se disparó el cortacircuitos?	Es posible que la secadora tenga 2 fusibles o cortacircuitos. Asegúrese de que ambos fusibles estén intactos y ajustados, o de que ambos cortacircuitos no se hayan disparado. Reemplace el fusible o reposicione el cortacircuitos. Si el problema continúa, llame a un electricista.
	¿Está disponible el suministro de energía correcto?	Las secadoras eléctricas requieren un suministro eléctrico de 240 voltios. Verifique con un electricista calificado.
	¿Se usó un fusible regular?	Use un fusible retardador.
<b>Sonidos raros</b>		
	¿Ha estado la secadora sin uso por una temporada?	Si no se ha usado la secadora por una temporada, es posible que se escuche un sonido fuerte durante los primeros minutos de funcionamiento.
	¿Hay una moneda, botón o sujetapapeles entre el tambor y la parte frontal o trasera de la secadora?	Revise los bordes frontales y traseros del tambor para verificar si hay objetos pequeños. Limpie los bolsillos antes del lavado.
	¿Es una secadora a gas?	El chasquido de la válvula de gas es un sonido de funcionamiento normal.
	¿Están las cuatro patas instaladas y está la secadora nivelada de frente hacia atrás y de lado a lado?	La secadora puede vibrar si no está instalada adecuadamente. Vea "Instrucciones de instalación".
	¿Las prendas están enredadas o hechas un ovillo?	Si la carga está hecha un ovillo, rebotará haciendo vibrar a la secadora. Separe los artículos de la carga y reinicie la secadora.
<b>Sin calor</b>		
	¿Hay un fusible de la casa fundido o se disparó el cortacircuitos?	El tambor quizás rote pero sin calor. Las secadoras eléctricas utilizan 2 fusibles o cortacircuitos. Reemplace el fusible o reposicione el cortacircuitos. Si el problema continúa, llame a un electricista.
	¿Está la válvula abierta en la línea de suministro de gas, en los modelos a gas?	En el caso de secadoras a gas, ¿está la válvula abierta en la línea de suministro?
<b>La secadora muestra mensajes codificados</b>		
	"PF" (corte de corriente), revise lo siguiente:	¿Se ha interrumpido el ciclo de secado por un corte de corriente? Presione y sostenga Inicio (START) para reanudar la marcha de la secadora.
	Códigos de servicio "F" variables (F1, F2, F20, etc):	Llame para solicitar servicio técnico.

Pruebe primero las soluciones sugeridas aquí o visite nuestro sitio de Internet en [www.whirlpool.com/help](http://www.whirlpool.com/help) para obtener asistencia y si es posible evitar una visita de servicio.

Si usted experimenta lo siguiente	Causas posibles	Solución
<b>La secadora muestra mensajes codificados (cont.)</b>		
	<p>Código de diagnóstico "L2" (condición de bajo voltaje o no hay voltaje en la línea):</p>	<p>El tambor rotará, pero puede ser que haya un problema con el suministro eléctrico de la casa, lo que evita que se encienda el calentador de la secadora. La secadora seguirá funcionando cuando esté presente este código de diagnóstico. Presione cualquier botón para despejar el código de la pantalla y para que reaparezca el tiempo estimado restante.</p> <p><b>Intente lo siguiente:</b></p> <p>Verifique si hay un fusible de la casa fundido o si se disparó el cortacircuitos. Las secadoras eléctricas utilizan dos fusibles o cortacircuitos domésticos. Reemplace el fusible o reposicione el cortacircuitos.</p> <p>En los EE.UU., verifique que el cable eléctrico esté instalado como es debido. Consulte "Conexión eléctrica" en las Instrucciones de instalación para ver los detalles.</p> <p>Seleccione un ciclo de Secado programado (Timed Dry) con calor y vuelva a poner la secadora en marcha.</p> <p>Si continúa el mensaje, consulte a un electricista competente.</p>
	<p>"AF" (problema de bajo flujo de aire):</p>	<p>La secadora seguirá funcionando cuando esté presente este código de diagnóstico. Presione cualquier botón para despejar el código de la pantalla y para que reaparezca el tiempo estimado restante.</p> <p><b>Intente lo siguiente:</b></p> <p>Limpie el filtro de pelusa.</p> <p>Verifique si está aplastado o retorcido el tendido del ducto de escape de la secadora a la pared.</p> <p>Confirme que el tendido del ducto de escape de la secadora a la pared esté libre de pelusa y desechos.</p> <p>Confirme que la capota de ventilación del ducto de escape exterior esté libre de pelusa y de desechos.</p> <p>Confirme que el sistema de ventilación se encuentre dentro de la longitud de tendido recomendada y que el número de codos sea el correcto para el tipo de ducto de escape que esté usando. Consulte "Planificación del sistema de ventilación" en las Instrucciones de instalación para ver los detalles.</p> <p>Seleccione un ciclo de Secado programado (Timed Dry) con calor y vuelva a poner la secadora en marcha.</p> <p>Si el mensaje continúa, haga limpiar todo el tendido de ventilación de la casa.</p>
<b>Las prendas no se secan satisfactoriamente, los tiempos de secado son demasiado largos</b>		
	<p>¿Está el filtro de pelusa obstruido con pelusa?</p>	<p>El filtro de pelusa debe ser limpiado antes de cada carga.</p>
	<p>¿Está obstruido con pelusa el ducto de escape o la capota de ventilación, restringiendo el flujo del aire?</p>	<p>Ponga a funcionar la secadora unos 5 a 10 minutos. Ponga su mano debajo de la capota de ventilación exterior para verificar el movimiento del aire. Si no lo siente, limpie la pelusa del sistema de ventilación o reemplace el ducto de escape con uno de metal pesado o de metal flexible. Vea "Instrucciones de instalación".</p>
	<p>¿Están las hojas del suavizante de telas bloqueando la rejilla?</p>	<p>Use únicamente una hoja del suavizante de telas y úsela una sola vez.</p>
	<p>¿Tiene el ducto de escape el largo correcto?</p>	<p>Controle el ducto de escape para verificar que no sea demasiado largo ni que dé demasiadas vueltas. Una ventilación larga aumentará el tiempo de secado. Vea "Instrucciones de instalación".</p>
	<p>¿Es el diámetro del ducto de escape del tamaño correcto?</p>	<p>Use un material de ventilación de 4" (102 mm) de diámetro.</p>

Pruebe primero las soluciones sugeridas aquí o visite nuestro sitio de Internet en [www.whirlpool.com/help](http://www.whirlpool.com/help) para obtener asistencia y si es posible evitar una visita de servicio.

Si usted experimenta lo siguiente	Causas posibles	Solución
<b>Las prendas no se secan satisfactoriamente, los tiempos de secado son demasiado largos (cont.)</b>		
	¿Está la secadora ubicada en una habitación cuya temperatura está debajo de 7°C (45°F)?	El funcionamiento apropiado de los ciclos de la secadora requiere temperaturas superiores a 7°C (45°F).
	¿Está la secadora ubicada en un armario?	Las puertas del armario deben tener aberturas de ventilación en la parte superior e inferior de la puerta. La parte posterior de la secadora requiere un espacio libre de 5" (127 mm); los lados y el frente de la secadora requieren un mínimo de 1" (25 mm). Vea "Instrucciones de instalación".
	¿Se ha seleccionado el modificador de Sólo aire (Air Only)?	Seleccione la temperatura correcta para el tipo de prendas que se van a secar. Vea "Características adicionales".
	¿Está la carga demasiado voluminosa y pesada para secarse con rapidez?	Separe la carga de modo que pueda rotar libremente.
	¿Hay partes húmedas o mojadas en las prendas cuando las saca del ciclo de Revitalizado rápido (Quick Refresh)?	Es posible que la ropa se seque poco bajo ciertas condiciones ambientales o de instalación. Seleccione el ciclo de Secado programado (Timed Dry) (tiempo por defecto de 30 minutos), que puede personalizarse eligiendo la temperatura, presionando Temperatura (TEMP) y/o el tiempo del ciclo, presionando los botones de Ajuste de tiempo (Time Adjust) hacia arriba o hacia abajo.
<b>La carga está demasiado caliente</b>		
	¿Se quitaron los artículos de lavado de la secadora antes del final del ciclo?	Deje que termine el ciclo de enfriamiento antes de quitar las prendas de la secadora. Las cargas se enfrían lentamente en todos los ciclos para reducir las arrugas y hacer que la carga sea más fácil de manipular. Es posible que los artículos que se han quitado antes del enfriamiento queden muy calientes al tacto.
	¿Se ha usado un ciclo con temperatura alta o se ha fijado un control separado de temperatura en alta?	Seleccione una temperatura más baja y use un ciclo de secado automático. Estos ciclos detectan la temperatura o el nivel de humedad en la carga y se apagan cuando la carga alcanza el nivel de sequedad seleccionado. Esto reduce el exceso de secado.
<b>El tiempo del ciclo es demasiado corto</b>		
	¿Está terminando antes de tiempo el ciclo automático?	Quizás la carga no está haciendo contacto con las bandas del sensor. Nivele la secadora.  Use el secado programado para cargas muy pequeñas. Cambie el ajuste del nivel de secado en ciclos automáticos. Aumentar o disminuir el nivel de secado cambiará la cantidad de tiempo de secado en un ciclo. Si las cargas terminan siempre demasiado pronto, también consulte Cambio de los ajustes por defecto de secado automático.
<b>Pelusa en la ropa</b>		
	¿Está obstruido el filtro de pelusa?	Limpie el filtro de pelusa. Verifique si hay movimiento de aire.

---

# Garantía

## GARANTÍA LIMITADA

Durante un año a partir de la fecha de compra, siempre y cuando se dé a este electrodoméstico principal un uso y mantenimiento de conformidad con las instrucciones adjuntas o provistas con el producto, Whirlpool Corporation o Whirlpool Canada LP (en lo sucesivo denominada "Whirlpool"), se hará cargo del costo de las piezas especificadas de fábrica y del trabajo de reparación para corregir defectos en los materiales o en la mano de obra, existentes en el momento de la compra de este electrodoméstico principal. El servicio deberá ser suministrado por una compañía de servicio designada por Whirlpool. SU ÚNICO Y EXCLUSIVO RECURSO SEGÚN LOS TÉRMINOS DE ESTA GARANTÍA LIMITADA SERÁ EL DE REPARAR EL PRODUCTO SEGÚN SE ESTIPULA EN LA PRESENTE. Esta garantía limitada es válida solamente en Estados Unidos o en Canadá y se aplica solamente cuando el electrodoméstico principal se use en el país en el que se ha comprado. Se requiere una prueba de la fecha de compra original para obtener servicio bajo esta garantía limitada.

---

## EXCLUSIONES DE LA GARANTÍA

### Esta garantía limitada no cubre:

1. Piezas de repuesto o mano de obra si este electrodoméstico principal se usa de un modo diferente al doméstico normal de una familia, o cuando se use de un modo contrario a las instrucciones publicadas para el usuario u operador y/o las instrucciones de instalación.
2. Visitas de servicio técnico para corregir la instalación de su electrodoméstico principal, para enseñarle a usar su electrodoméstico principal, para cambiar o reparar fusibles domésticos o para corregir la instalación eléctrica o de la tubería de la casa.
3. Visitas de servicio técnico para reparar o reemplazar focos para electrodomésticos, filtros de aire o filtros de agua. Las piezas de consumo están excluidas de la cobertura de la garantía.
4. Daños causados por accidente, alteración, uso indebido, abuso, incendio, inundación, actos fortuitos, instalación incorrecta, instalación que no esté de acuerdo con los códigos eléctricos o de plomería, o el empleo de productos no aprobados por Whirlpool.
5. Daños estéticos, incluyendo rayaduras, abolladuras, desportilladuras u otro daño al acabado de su electrodoméstico principal, a menos que el mismo sea debido a defectos en los materiales o la mano de obra y se le informe a Whirlpool en un lapso de 30 días a partir de la fecha de compra.
6. Recogida y entrega. Este electrodoméstico principal se ha destinado para ser reparado en el hogar.
7. Reparaciones de piezas o sistemas como resultado de modificaciones no autorizadas que se hayan efectuado en el electrodoméstico.
8. Gastos de viaje y transporte para obtener servicio para el producto, si su electrodoméstico principal está ubicado en un lugar remoto en el cual no haya disponible un técnico de servicio autorizado por Whirlpool.
9. La remoción y reinstalación de su electrodoméstico principal, si estuviera instalado en un lugar inaccesible o si no estuviera instalado de conformidad con las instrucciones de instalación publicadas por Whirlpool.
10. Piezas de repuesto o mano de obra para la reparación en electrodomésticos principales con números de modelo/serie originales que se hayan removido, alterado o que no puedan ser identificados con facilidad.

---

## EXCLUSIÓN DE GARANTÍAS IMPLÍCITAS

LAS GARANTÍAS IMPLÍCITAS, INCLUYENDO CUALQUIER GARANTÍA IMPLÍCITA DE COMERCIABILIDAD O GARANTÍA IMPLÍCITA DE CAPACIDAD PARA UN PROPÓSITO PARTICULAR, SERÁN LIMITADAS A UN AÑO O AL PERÍODO MÁS CORTO PERMITIDO POR LEY. Algunos estados y provincias no permiten la limitación de la duración de garantías implícitas de comercialización o aptitud, de modo que la limitación arriba indicada quizás no le corresponda. Esta garantía le otorga derechos legales específicos, y es posible que usted tenga también otros derechos que varían de un estado a otro o de una provincia a otra.

---

## LIMITACIÓN DE RECURSOS; EXCLUSIÓN DE DAÑOS INCIDENTALES Y CONSECUENTES

SU ÚNICO Y EXCLUSIVO RECURSO SEGÚN LOS TÉRMINOS DE ESTA GARANTÍA LIMITADA SERÁ EL DE REPARAR EL PRODUCTO SEGÚN SE ESTIPULA EN LA PRESENTE. WHIRLPOOL NO SE RESPONSABILIZARÁ POR DAÑOS INCIDENTALES O CONSECUENTES. Algunos estados y provincias no permiten la exclusión o limitación de daños incidentales o consecuentes, de modo que estas limitaciones y exclusiones quizás no le correspondan. Esta garantía le otorga derechos legales específicos, y es posible que usted tenga también otros derechos que varían de un estado a otro o de una provincia a otra.

---

Si usted se encuentra fuera de los cincuenta Estados Unidos y Canadá, póngase en contacto con su distribuidor autorizado de Whirlpool para determinar si corresponde otra garantía.

Si necesita servicio, primero vea la sección de "Preguntas que se hacen con frecuencia" de nuestro sitio de Internet. Si después de revisar nuestro sitio de Internet necesita asistencia adicional, o si desea hacer un pedido de Piezas especificadas de fábrica FSP® de Whirlpool, puede llamar a Whirlpool. En EE.UU., llame al **1-800-253-1301**. En Canadá, llame al **1-800-807-6777**. 07/08

## Notes

**W10309054B**

© 2010

All rights reserved.

Tous droits réservés.

Todos los derechos reservados.

® Registered Trademark/TM Trademark of Whirlpool, U.S.A.,  
Whirlpool Canada LP Licensee in Canada

® Marque déposée/TM Marque de commerce de Whirlpool, U.S.A.,  
emploi sous licence par Whirlpool Canada LP au Canada

® Marca registrada/TM Marca de comercio de Whirlpool, U.S.A.,  
usada bajo licencia de Whirlpool Canada LP en Canadá