

# Panasonic®

Model No.  
Número de modelo  
**TC-L32C3**

## Owner's Manual

**32" Class 720p LCD HDTV**  
(31.5 inches measured diagonally)

## Manual de usuario

Televisión de alta definición de 720p y  
clase 32" de LCD  
(31,5 pulgadas medidas diagonalmente)



For assistance (U.S.A./Puerto Rico), please call:  
**1-877-95-VIERA (958-4372)**  
[www.panasonic.com/help](http://www.panasonic.com/help)

For assistance (Canada), please call:  
**1-866-330-0014**  
[www.vieraconcierge.ca](http://www.vieraconcierge.ca)

Para solicitar ayuda (EE.UU./Puerto Rico), llame al:  
**1-877-95-VIERA (958-4372)**  
[www.panasonic.com/help](http://www.panasonic.com/help)



**English**

Thank you for purchasing this Panasonic product.  
Please read these instructions before operating your set and retain them for future reference. The images shown in this manual are for illustrative purposes only.

**Español**

Gracias por su decisión de comprar este producto marca Panasonic.  
Lea estas instrucciones antes de utilizar su televisor y guárdelas para consultarlas en el futuro. Las imágenes mostradas en este manual tienen solamente fines ilustrativos.



TQB4GC0591-1

# Experience an amazing level of multimedia excitement

**This product incorporates the following software:**

- (1) software developed independently by or for Panasonic Corporation,
- (2) software owned by a third party and licensed to Panasonic Corporation,
- (3) software licensed under the GNU General Public License, Version 2 (GPL v2),
- (4) software licensed under the GNU LESSER General Public License (LGPL) and/or,
- (5) open source software other than software licensed under the GPL and/or LGPL

For the software categorized as (3) or (4), please refer to the terms and conditions of GPL v2 and LGPL, as the case may be at <http://www.gnu.org/licenses/old-licenses/gpl-2.0.html> and <http://www.gnu.org/licenses/old-licenses/lgpl-2.1.html> In addition, software categorized as (3) or (4) is copyrighted by several individuals and/or entities. Please refer to the copyright notice of those individuals at <http://www.am-linux.jp/dl/DTV11UT/>.

GPL/LGPL SOFTWARE IS DISTRIBUTED IN THE HOPE THAT IT WILL BE USEFUL, BUT WITHOUT ANY WARRANTY, EXPRESS, IMPLIED OR STATUTORY, INCLUDING THE IMPLIED WARRANTIES OF MERCHANTABILITY OR FITNESS FOR A PARTICULAR PURPOSE.

For at least three (3) years from delivery of products, Panasonic will give to anyone who contacts us at the address provided below, for a charge of no more than our cost of physically performing source code distribution, a complete machine-readable copy of the corresponding source code covered under GPL v2/LGPL.

Contact Information  
[cdrequest@am-linux.jp](mailto:cdrequest@am-linux.jp)

Source code is also freely available to you and any other member of the public via our website below.  
<http://www.am-linux.jp/dl/DTV11UT/>

**VIERA Link™** VIERA Link™ is a trademark of Panasonic Corporation.

**HDMI**

HDMI, the HDMI logo and High-Definition Multimedia Interface are trademarks or registered trademarks of HDMI Licensing LLC in the United States and other countries.



SDHC Logo is a trademark of SD-3C, LLC.



This product qualifies for ENERGY STAR in the "Home Use" setting and this is the setting in which energy savings will be achieved. Any modifications to the "Home Use" setting or other factory default settings could result in greater energy consumption beyond levels that meet ENERGY STAR qualifications.

Manufactured under license from Dolby Laboratories. Dolby and the double-D symbol are trademarks of Dolby Laboratories.

HDAVI Control™ is a trademark of Panasonic Corporation.



# Contents

## Please read before using the unit

- Safety Precautions ..... 4

## Getting started

- Accessories/Optional Accessory ..... 7
- Connections ..... 9
- Identifying Controls ..... 11
- First Time Setup ..... 12

## Basic Features

- Watching TV ..... 15
- Using VIERA TOOLS ..... 18
- Watching content from external devices ..... 19
- Viewing photos with VIERA IMAGE VIEWER ..... 20

## Advanced Features

- VIERA Link™ "HDAVI Control™" ..... 22
- Editing and Setting Channels ..... 28
- How to Use Menu Functions ..... 30
  - Picture settings ..... 31
  - Audio settings ..... 32
  - Timer settings ..... 32
  - Lock ..... 33
  - Closed caption ..... 33
  - Setup ..... 34

## Support Information

- Ratings List for parental control ..... 35
- Technical Information ..... 36
- Care and Cleaning ..... 40
- Specifications ..... 41
- Frequently Asked Questions (FAQ) ..... 42
- Index ..... 44
- Limited Warranty
  - (for U.S.A. and Puerto Rico) ..... 45
- Customer Services Directory
  - (for U. S. A. and Puerto Rico) ..... 46
- Limited Warranty (for Canada) ..... 47

Getting started

Basic

Advanced

Support Information



# Safety Precautions

	<b>CAUTION</b> <b>RISK OF ELECTRIC SHOCK</b> <b>DO NOT OPEN</b>	
<b>WARNING: To reduce the risk of electric shock, do not remove cover or back. No user-serviceable parts inside. Refer servicing to qualified service personnel.</b>		



The lightning flash with arrowhead within a triangle is intended to tell the user that parts inside the product are a risk of electric shock to persons.



The exclamation point within a triangle is intended to tell the user that important operating and servicing instructions are in the papers with the appliance.

## Note to CATV System Installer

This reminder is provided to direct the CATV system installer's attention to Article 820-40 of the NEC that provides guidelines for proper grounding and, in particular, specifies that the cable ground shall be connected to the grounding system of the building, as close to the point of cable entry as practical.

## Secure Ventilation

Slots and openings in the cabinet and the back or bottom are provided for ventilation, and to ensure reliable operation of the LCD TV and to protect it from overheating. These openings must not be blocked or covered. There should be at least 10 cm of space around the TV. The openings should never be blocked by placing the LCD TV on a bed, sofa, rug or other similar surface. This LCD TV should not be placed in a built-in installation such as a bookcase unless proper ventilation is provided.

## Important Safety Instructions

- 1) Read these instructions.
- 2) Keep these instructions.
- 3) Heed all warnings.
- 4) Follow all instructions.
- 5) Do not use this apparatus near water.
- 6) Clean only with dry cloth.
- 7) Do not block any ventilation openings. Install in accordance with the manufacturer's instructions.
- 8) Do not install near any heat sources such as radiators, heat registers, stoves or other apparatus (including amplifiers) that produce heat.
- 9) Do not defeat the safety purpose of the polarized or grounding-type plug. A polarized plug has two blades with one wider than the other. A grounding type plug has two blades and a third grounding prong. The wide blade or the third prong are provided for your safety. If the provided plug does not fit into your outlet, consult an electrician for replacement of the obsolete outlet.
- 10) Protect the power cord from being walked on or pinched particularly at plugs, convenience receptacles, and the point where they exit from the apparatus.
- 11) Only use attachments / accessories specified by the manufacturer.
- 12) Use only with the cart, stand, tripod, bracket or table specified by the manufacturer, or sold with the apparatus. When a cart is used, use caution when moving the cart / apparatus combination to avoid injury from tip-over.
- 13) Unplug this apparatus during lightning storms or when unused for long periods of time.
- 14) Refer all servicing to qualified service personnel. Servicing is required when the apparatus has been damaged in any way, such as power-supply cord or plug is damaged, liquid has been spilled or objects have fallen into the apparatus, the apparatus has been exposed to rain or moisture, does not operate normally, or has been dropped.
- 15) Operate only from the type of power source indicated on the marking label. If you are not sure of the type of power supplied to your home consult your television dealer or local power company.
- 16) Follow all warnings and instructions marked on the LCD TV.
- 17) Never push objects of any kind into this LCD TV through cabinet slots as they may touch dangerous voltage points or short out parts that could result in a fire or electric shock. Never spill liquid of any kind on the LCD TV.
- 18) If an outside antenna is connected to the television equipment, be sure the antenna system is grounded so as to provide some protection against voltage surges and built up static charges. In the U.S. Section 810-21 of the National Electrical Code provides information with respect to proper grounding of the mast and supporting structure, grounding of the lead-in wire to an antenna discharge unit, size of grounding conductors, location of antenna discharge unit, connection to grounding electrodes, and requirements for the grounding electrode.

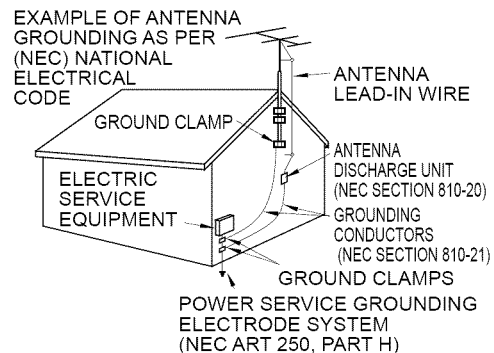

- 19) An outside antenna system should not be located in the vicinity of overhead power lines, other electric light, power circuits, or where it can fall into such power lines or circuits. When installing an outside antenna system, extreme care should be taken to keep from touching such power lines or circuits as contact with them might be fatal.
- 20) Unplug this LCD TV from the wall outlet and refer servicing to qualified service personnel under the following conditions:
- When the power cord or plug is damaged or frayed.
  - If liquid has been spilled into the LCD TV.
  - If the LCD TV has been exposed to rain or water.
  - If the LCD TV does not operate normally by following the operating instructions.  
Adjust only those controls that are covered by the operating instructions as improper adjustment of other controls may result in damage and will often require extensive work by a qualified technician to restore the LCD TV to normal operation.
  - If the LCD TV has been dropped or the cabinet has been damaged.
  - When the LCD TV exhibits a distinct change in performance - this indicates a need for service.
- 21) When replacement parts are required, be sure the service technician uses replacement parts specified by the manufacturer that have the same characteristics as the original parts. Unauthorized substitutions may result in fire, electric shock, or other hazards.
- 22) **WARNING: TO REDUCE THE RISK OF FIRE OR ELECTRIC SHOCK, DO NOT EXPOSE THIS APPARATUS TO RAIN, MOISTURE, DRIPPING OR SPLASHING. DO NOT PLACE LIQUID CONTAINERS (FLOWER VASES, CUPS, COSMETICS, ETC.) ABOVE THE SET (INCLUDING ON SHELVES ABOVE, ETC.).**
- 23) **WARNING: SMALL PARTS CAN PRESENT CHOKING HAZARD IF ACCIDENTALLY SWALLOWED. KEEP SMALL PARTS AWAY FROM YOUNG CHILDREN. DISCARD UNNEEDED SMALL PARTS AND OTHER OBJECTS, INCLUDING PACKAGING MATERIALS AND PLASTIC BAGS/SHEETS TO PREVENT THEM FROM BEING PLAYED WITH BY YOUNG CHILDREN, CREATING THE POTENTIAL RISK OF SUFFOCATION.**
- 24) **WARNING: To prevent the spread of fire, keep candles or other open flames away from this product at all times.**
- 25) **CAUTION:** The Power switch on this unit will not completely shut off all power from AC outlet. Since the power cord serves as the main disconnect device for the unit, you will need to unplug it from the AC outlet to shut down all power.  
Therefore, make sure the unit has been installed so that the power cord can be easily unplugged from AC outlet in case of an accident. To avoid fire hazard, the power cord should also be unplugged from the AC outlet when left unused for a long period of time (for example, when on vacation).
- 26) **CAUTION:** TO PREVENT ELECTRIC SHOCK, DO NOT USE THIS PLUG WITH A RECEPTACLE OR OTHER OUTLET UNLESS THE BLADES CAN BE FULLY INSERTED TO PREVENT BLADE EXPOSURE.
- 27) **CAUTION:** USE WITH OTHER STAND MAY RESULT IN INSTABILITY POSSIBLY CAUSING INJURY.
- 28) **CAUTION:** DANGER OF EXPLOSION IF BATTERY IS INCORRECTLY REPLACED. REPLACE ONLY WITH THE SAME OR EQUIVALENT TYPE.
- 29) **CAUTION:** This LCD TV is for use only with the following optional accessory. Use with any other type of optional accessories may cause instability which could result in the possibility of injury.  
(All of the following accessories are manufactured by Panasonic Corporation)
- Wall-hanging bracket: TY-WK3L2RW
- Always be sure to ask a qualified technician to carry out set-up.



**NOTE:** This equipment is designed to operate in North America and other countries where the broadcasting system and AC house current are exactly the same as in North America.

## FCC STATEMENT

This equipment has been tested and found to comply with the limits for a Class B digital device, pursuant to Part 15 of the FCC Rules. These limits are designed to provide reasonable protection against harmful interference in a residential installation. This equipment generates, uses and can radiate radio frequency energy and, if not installed and used in accordance with the instructions, may cause harmful interference to radio communications. However, there is no guarantee that interference will not occur in a particular installation. If this equipment does cause harmful interference to radio or television reception, which can be determined by turning the equipment off and on, the user is encouraged to try to correct the interference by one or more of the following measures:

- Reorient or relocate the receiving antenna.
- Increase the separation between the equipment and receiver.
- Connect the equipment into an outlet on a circuit different from that to which the receiver is connected.
- Consult the dealer or an experienced radio/TV technician for help.

This device complies with Part 15 of the FCC Rules. Operation is subject to the following two conditions: (1) This device may not cause harmful interference, and (2) this device must accept any interference received, including interference that may cause undesired operation.

### FCC Caution:

To assure continued compliance, follow the attached installation instructions and use only shielded interface cables when connecting to computer or peripheral devices. Any changes or modifications not expressly approved by Panasonic Corp. of North America could void the user's authority to operate this device.

### FCC Declaration of Conformity Model No. TC-L32C3

Responsible Party: Panasonic Corporation of North America  
One Panasonic Way, Secaucus, NJ 07094

Contact Source: Panasonic Consumer Electronics Company  
1-877-95-VIERA (958-4372)

email: consumerproducts@panasonic.com

## CEA CHILD SAFETY NOTICES

### WARNING

Flat panel displays are not always supported on the proper stands or installed according to the manufacturer's recommendations. Flat panel displays that are inappropriately situated on dressers, bookcases, shelves, desks, speakers, chests or carts may fall over and may cause personal injury or even death.

The consumer electronics industry (of which Panasonic is a member) is committed to making home entertainment enjoyable and safe. To prevent personal injury or death, be sure to follow the following safety guidelines:

### TUNE INTO SAFETY:

- One size does NOT fit all. Follow the manufacturer's recommendations for the safe installation and use of your flat panel display.
- Carefully read and understand all enclosed instructions for proper use of this product.
- Don't allow children to climb on or play with furniture and television sets.
- Don't place flat panel displays on furniture that can easily be used as steps, such as a chest of drawers.
- Remember that children can become excited while watching a program, especially on "larger than life" flat panel displays. Care should be taken to install the display where it cannot be pushed, pulled over, or knocked down.
- Care should be taken to route all cords and cables connected to the flat panel display so that they cannot be pulled or grabbed by curious children.

### WALL MOUNTING: IF YOU DECIDE TO WALL MOUNT YOUR FLAT PANEL DISPLAY, ALWAYS:

- Use a mount that has been recommended by the display manufacturer and/or listed by an independent laboratory (such as UL, CSA, ETL).
- Follow all instructions supplied by the display and wall mount manufacturers.
- If you have any doubts about your ability to safely install your flat panel display, contact your retailer about professional installation.
- Make sure the wall where you are mounting the display is appropriate. Some wall mounts are not designed to be mounted to walls with steel studs or old cinder block construction. If you are unsure, contact a professional installer.
- A minimum of two people are required for installation. Flat panel displays can be heavy.

Panasonic recommends that a qualified installer perform the wall-mount installation. See page 5.

The American Academy of Pediatrics discourages television viewing for children younger than two years of age.



# Accessories/Optional Accessory

## Accessories

Check you have all the items shown.

### Accessories

- Remote Control Transmitter
- N2QAYB000570



- Batteries for the Remote Control Transmitter (2)
- AA Battery

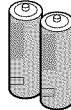

- Pedestal
- TBL5ZX0084

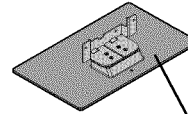

How to assemble (p. 8)

- Owner's Manual
- Child safety
- Quick Start Guide
- Product Registration Card (U.S.A)

### Optional Accessory

- Wall-hanging bracket
- TY-WK3L2RW

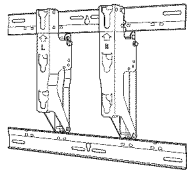

The angle of wall-hanging bracket can be adjusted in "zero tilting (vertical)", "5-degree tilting", "10-degree tilting", "15-degree tilting" and "20-degree tilting" for this TV.

Please contact your nearest Panasonic dealer to purchase the recommended wall-hanging bracket. For additional details, please refer to the wall-hanging bracket installation manual.

#### Back of the TV

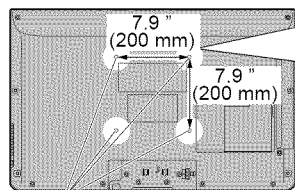

Holes for wall-hanging bracket installation

Screw for fixing the TV onto the wall-hanging bracket (not supplied with the TV)

Depth of screw:  
Minimum: 0.39" (10.0 mm)  
Maximum: 0.47" (12.0 mm)

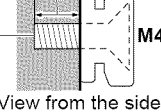

(View from the side)

#### WARNING

- Customer assumes liability if mounting the unit themselves or if a Panasonic bracket is not used. Any damage resulting from not having a professional installer mount your unit will void your warranty.
- Always be sure to ask a qualified technician to perform any necessary set-up. Incorrect fitting may cause equipment to fall, resulting in injury and product damage.
- Do not mount the unit directly below ceiling lights (such as spotlights, floodlights or halogen lights) which typically give off high heat. Doing so may warp or damage plastic cabinet parts.
- Take care when fixing wall brackets to the wall. Always ensure that there are no electrical cables or pipes in the wall before hanging bracket.
- When using an angled-type wall hanging bracket, please ensure that there is sufficient space for the connecting cables so that they do not to press against the wall when the TV is tilted forward.
- For safety reasons, remove units no longer being used from their wall-mounted locations.

Getting started

● Accessories/Optional Accessory

## Attaching the pedestal to TV

### Assembling the pedestal

- Fix securely with assembly screws (A). (Total 4 screws)
- Tighten screws firmly.

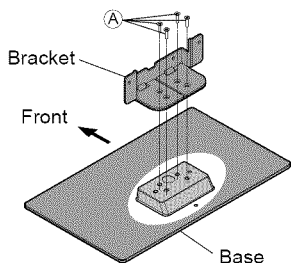

### Accessories

Assembly screws (4 of each)



XSS4+16FJK  
size (M4 × 16)

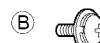

XYN4+F12FJK  
size (M4 × 12)

Bracket (1)

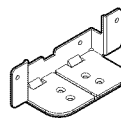

Base (1)

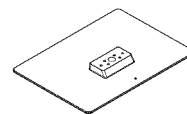

### Set-up

- Fix securely with assembly screws (B). (Total 4 screws)
- Tighten screws firmly.

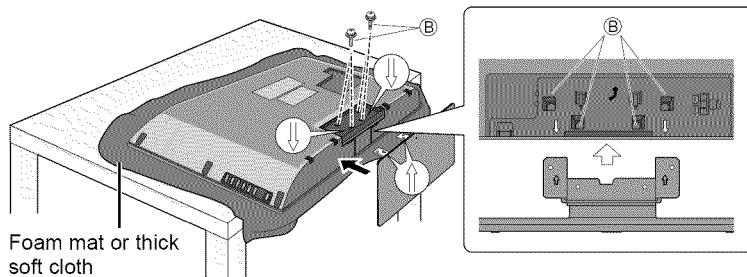

Foam mat or thick  
soft cloth

#### WARNING

**Do not disassemble or modify the pedestal.**

- Otherwise the TV may fall over and become damaged, and personal injury may result.

#### Caution

**Do not use any pedestal other than that provided with this TV.**

- Otherwise the TV may fall over and become damaged, and personal injury may result.

**Do not use the pedestal if it becomes warped or physically damaged.**

- If you use the pedestal when it is physically damaged, personal injury may result. Contact your nearest Panasonic Dealer immediately.

**During set-up, make sure that all screws are securely tightened.**

- If sufficient care is not taken to ensure screws are properly tightened during assembly, the pedestal will not be strong enough to support the TV, and it might fall over and become damaged, and personal injury may result.

## Installing the remote's batteries

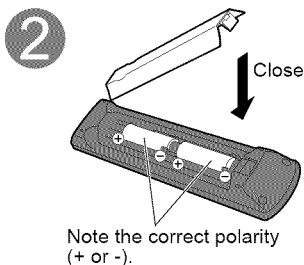
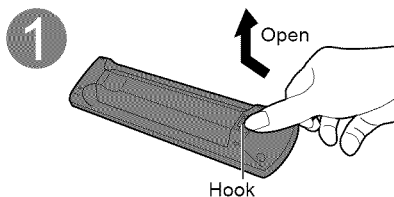

#### Caution

- Incorrect installation may cause battery leakage and corrosion, resulting in damage to the remote control.
- Do not mix old and new batteries.
- Do not mix different battery types (such as alkaline and manganese batteries).
- Do not use rechargeable (Ni-Cd) batteries.
- Do not burn or break batteries.



# Connections

## Connection Panels

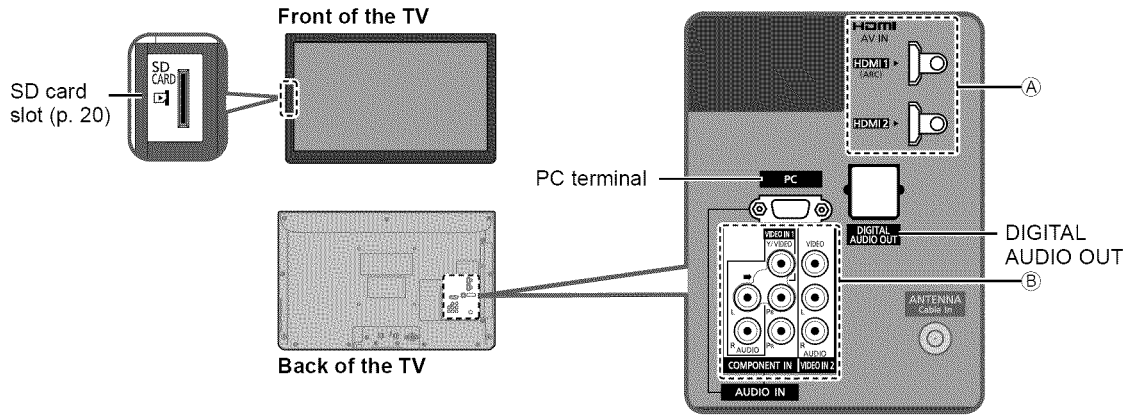

## Antenna or Cable connection

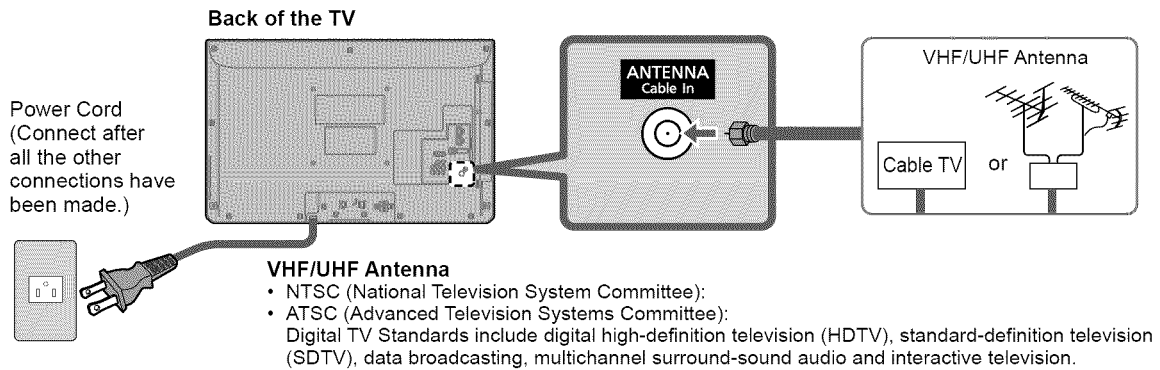

### Cable

- ① You need to subscribe to a cable TV service to enjoy viewing their programming.
  - ② You may need to subscribe to a high-definition (HD) cable service to enjoy HD programming.
- The connection for high-definition can be done with the use of an HDMI or Component Video cable. (p. 10)

### Note

- ① When using a Cable box, external equipment and video cables shown in this manual are not supplied with the TV.
- ② For additional assistance, visit us at: [www.panasonic.com/help](http://www.panasonic.com/help)  
[www.panasonic.ca](http://www.panasonic.ca)

## Connection references

### ■ Antenna terminal

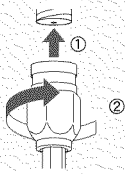

- Firmly tighten by hand.

### ■ Pin terminals

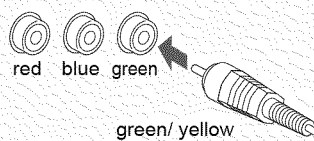

- Insert firmly.

### ■ HDMI terminal

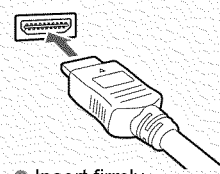

- Insert firmly.

Getting started

● Connections  
● Accessories/Optional Accessory

## AV cable connection

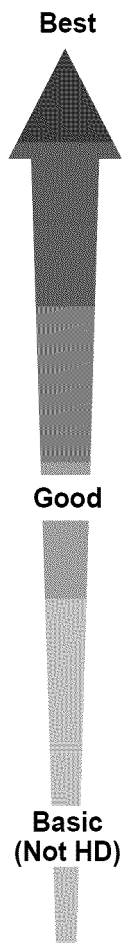

### A To use HDMI terminals

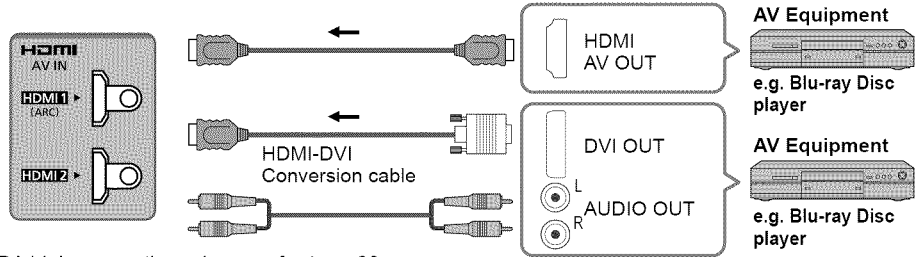

- VIERA Link connection, please refer to p. 23
- The HDMI connection is required for a 1080p signal.

### B To use COMPONENT terminals

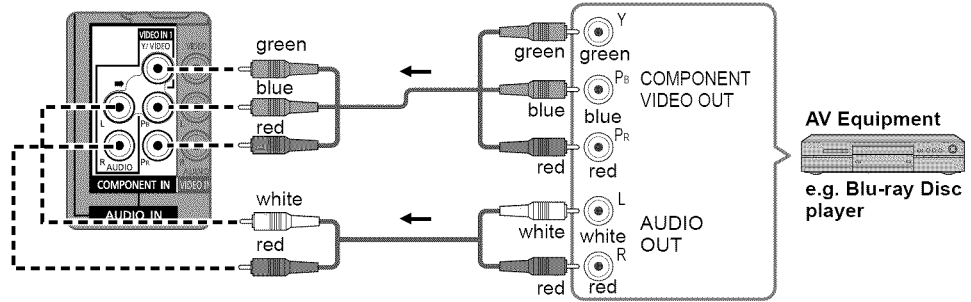

### C To use COMPOSITE terminals

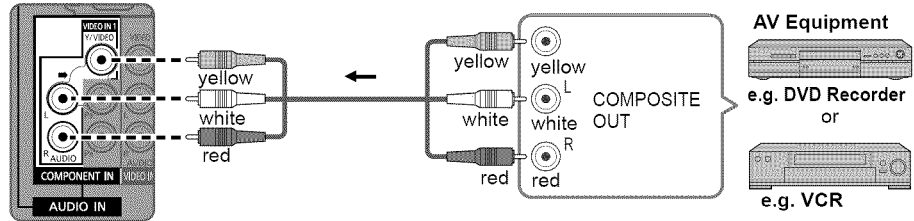

- The Green terminal is shared for both the COMPONENT and COMPOSITE (VIDEO IN 1) connection. When using COMPOSITE (VIDEO IN 1) connection the Yellow connector (Video) should be inserted into Green connection.

## Audio connection

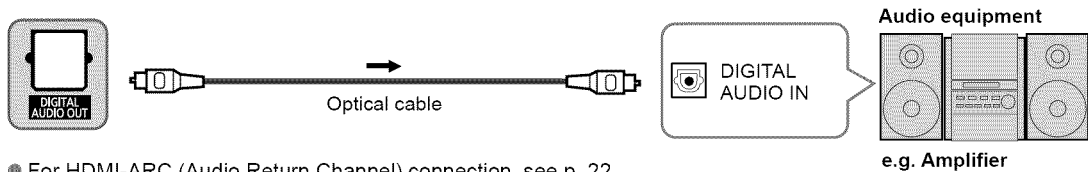

- For HDMI-ARC (Audio Return Channel) connection, see p. 22

## PC / Computer connection (VGA)

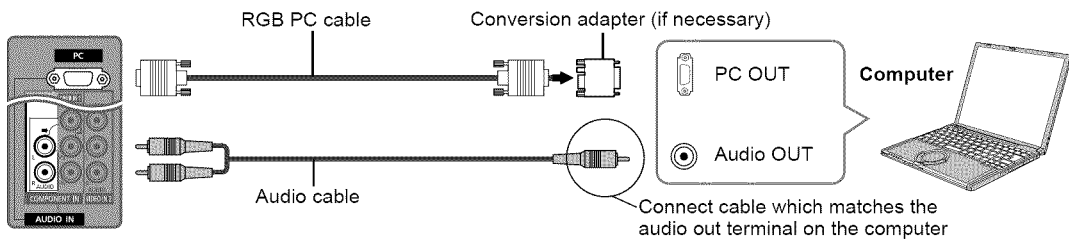

# Identifying Controls

## TV controls/indicators

### Front of the TV

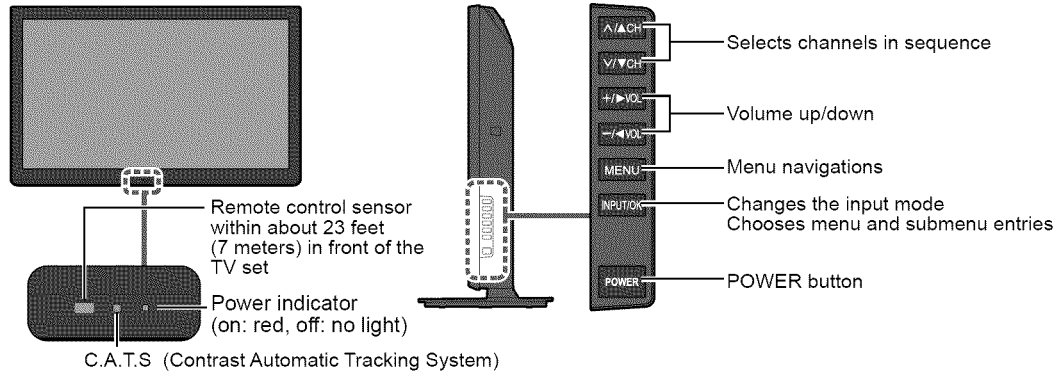

### Note

- The TV consumes a small amount of electric energy even when turned off.
- Do not place any objects between the TV remote control sensor and remote control.

## Remote control

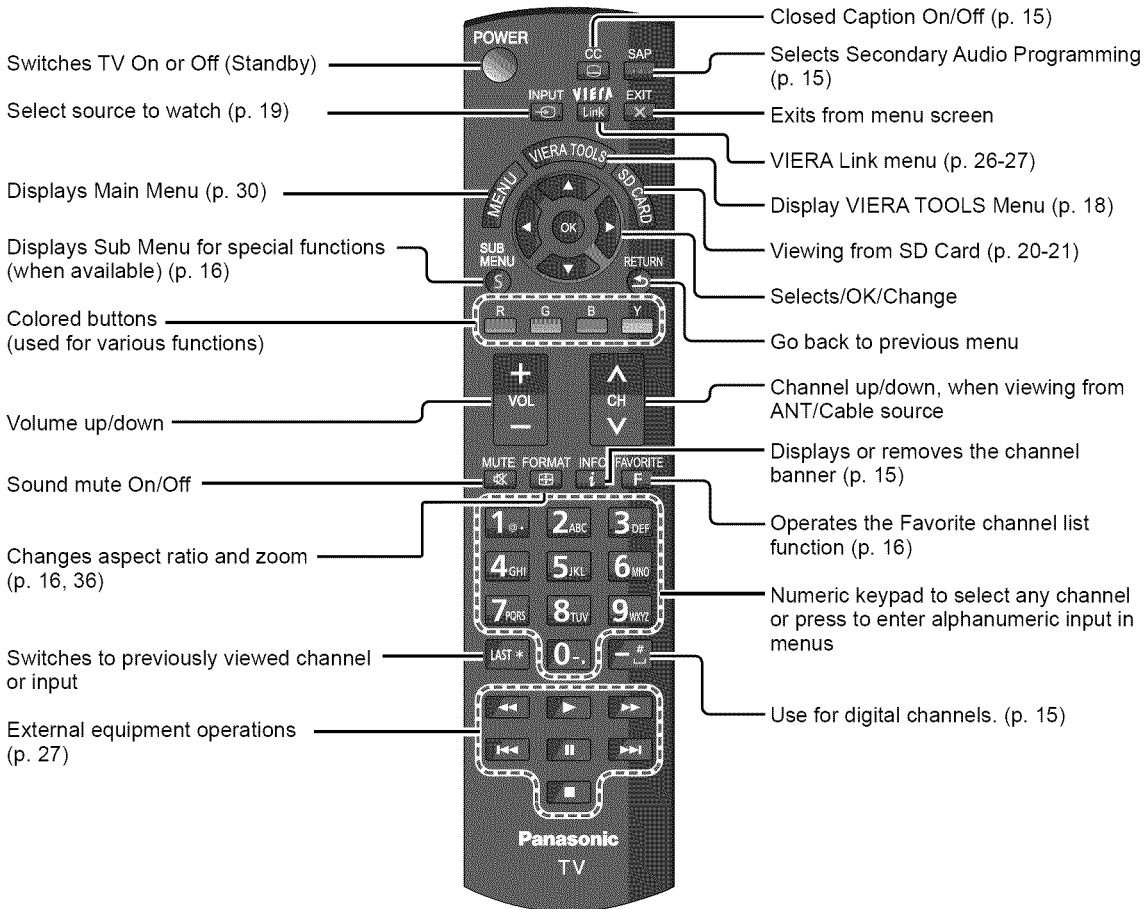

Getting started

Identifying Controls  
Connections

# First Time Setup

First time setup screen is displayed only when the TV is turned on for the first time after the power cord is inserted into a wall outlet and when "Auto power on" (p. 34) is set to "No".

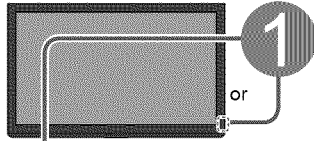

## 1 Turn the TV On with the POWER button

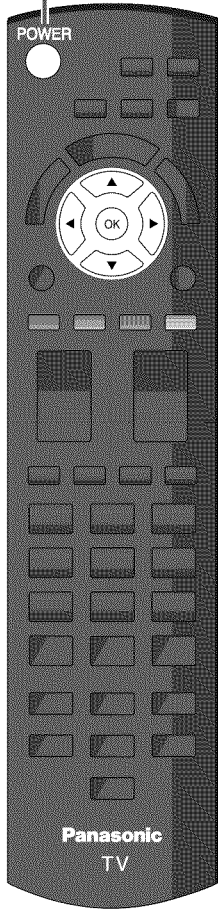
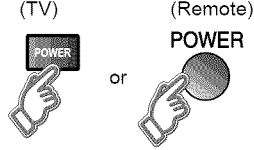

## 2 Configure your viewing mode

### 1 Select your language

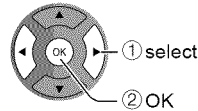
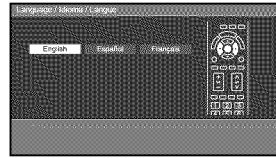

### 2 Select your viewing mode (Be sure to select "Home use")

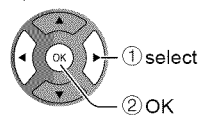
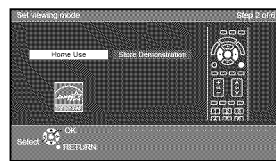

- Please confirm your selection (Home Use) before pressing OK button.

### ■ If you select "Store Demonstration" by mistake in 2, confirmation screen will be displayed.

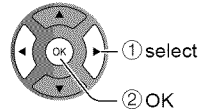
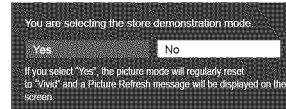

- Select "No" and return to previous screen 2.
- If you select "Yes", Screen enters the store demonstration mode.

To display the "Set viewing mode" screen again as shown above and select "Home Use", do one of the following:

- Press and hold down the side POWER button for at least five seconds.
- Unplug power cord for 30 seconds and plug it again.

### Note

- If you use any other step other than 2 then turn the TV off, or if you used the EXIT button to quit before completing the settings, the next time you turn the TV on, "First time setup" will not be automatically displayed.
  - The settings up to that point are saved.
  - You can start "First time setup" at any time. (p. 34)
- Language, ANT/Cable setup, Input labels, Clock can also be changed from the Settings Menu. (p. 34)

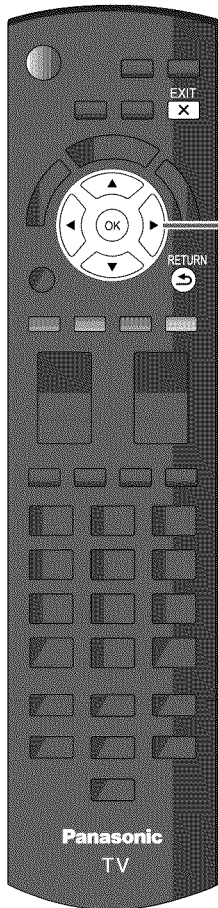

■ Press to go back to the previous screen



Note

- About broadcasting systems
- Analog (NTSC):**  
Conventional broadcasting
- Digital (ATSC):**  
New programming that allows you to view more channels featuring high-quality video and sound

### 3 Auto channel setup (ANT/Cable setup)

#### ① Select the connected Antenna in terminal

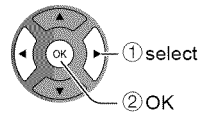
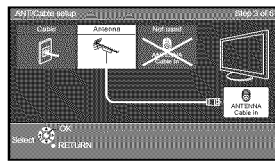

Not used: Go to ④ (Label inputs)

Select **"Not used"** when no wire is connected to the "Antenna/Cable" terminal.

- Typical when a Cable/Satellite box is connected to a TV AV input.
- Prevents accidental tuning to an unavailable signal, when Cable or Satellite box is used.

#### ② Select "Start"

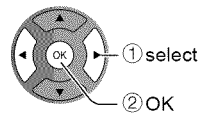
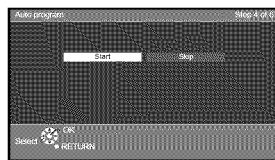

Skip: Go to ④ (Label inputs)

#### Start scanning the channels

(Available channels are automatically set.)

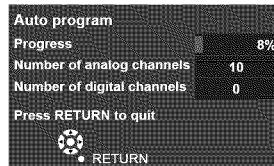

This process may take up to 20 minutes.

- This step is not needed when a Cable or Satellite box is connected to an AV input.

#### ③ Complete the Auto program setup

Completion message is displayed when the Auto program scan is successfully completed.

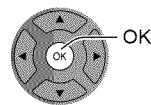

If there is no available channel, return to ③ - ① (ANT/ Cable setup). "Not used" will be selected.

#### ■ Operation of the EXIT button during "First time setup"

Press the button once to display confirmation screen. Press again to close confirmation screen.

##### [EXIT confirmation screen]



Yes ➡ Exit "First time setup"  
No ➡ Return to the original screen.

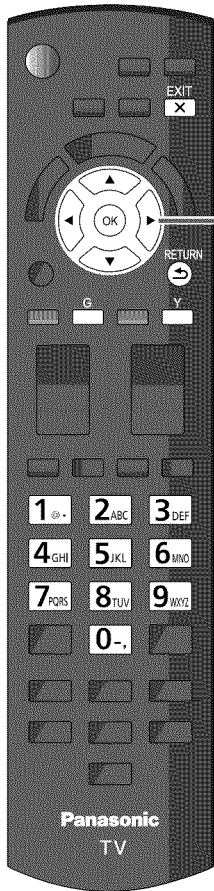

4

### Give names to the TV's inputs (Label inputs)

When done, select NEXT and press OK to go to the next step.

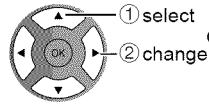
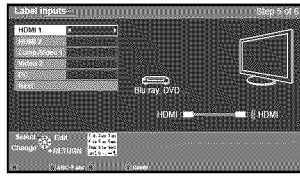

Follow the instructions on screen to complete the following operations.

Label: [BLANK] Not used/Blu-ray/DVD/DVD REC/HOME THTR/GAME/COMPUTER/VCR/CABLE/SATELLITE/DVR/CAMERA/MONITOR/AUX/RECEIVER/MEDIA CTR/MEDIA EXT/OTHER

- Select "Not used" for any back-panel input that has no device connected to it. Afterward, the input will be skipped when pressing INPUT, for your convenience.
- The input labels can be changed at any time from the TV's setup menu.

5

### Adjust the Clock (Set clock)

When done, select NEXT and press OK to go to the next step.

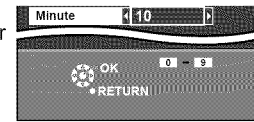
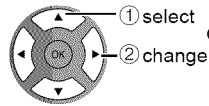
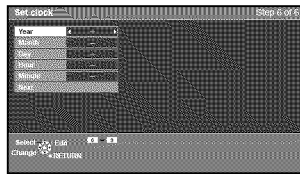

Follow the instructions on screen to complete the following operations.

6

### Complete the First time setup

Congratulations! You are done.

The First time setup can be repeated at any time. Press MENU and select SETUP; then "First time setup".



■ Press to go back to the previous screen



To watch TV via a Cable box, Satellite receiver, or any other source (DVD, DVR, gaming device, etc.), press the INPUT button and select the appropriate input.

# Watching TV

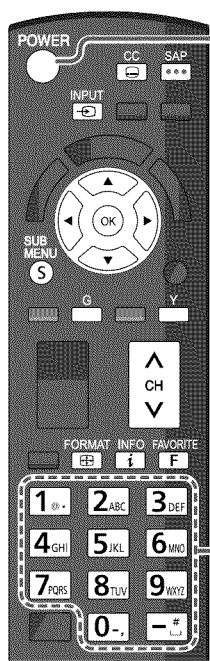

**1 Turn power on**  
(Remote) (TV)  
**POWER**

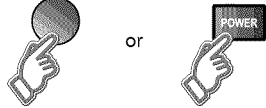

**2 Select a channel number**

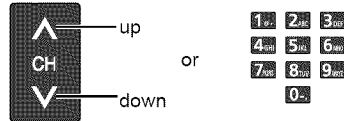

• Also available side CH button on the unit.

**[For Cable/Satellite box connection]**  
- Use your connected box's remote control.

**Note**

- Reselect "Cable" or "Antenna" in "ANT in" of "ANT/Cable setup" to switch the signal reception between cable TV and antenna. (p. 13, 28)
- The channel number and volume level remain the same even after the TV is turned off.

**Note**

- Please select correct input --> (p. 19)

**To directly enter the digital channel number**

When tuning to a digital channel, press the button to enter the minor number in a compound channel number.

example: CH15-1:

**Other Useful Functions**

**Listen with SAP (Secondary Audio Programming)**

**Select the Audio mode for watching TV**



**Digital mode**

Press SAP to select next Audio track (if available) when receiving a digital channel.

**Audio track 1 of 2**  
**(English)**

**Analog mode**

Press SAP to select the desired Audio mode.

- Each press of SAP will change the Audio mode. (Stereo/SAP/Mono)

- SAP is not available when watching TV with a Cable or Satellite box connected via HDMI.
- Contact your Cable or Satellite operator for instructions on enabling SAP with their box.

**Closed Caption**

**Switches the Closed Caption mode On or Off**



- Closed Caption is not available when watching TV with a Cable or Satellite box connected via HDMI.
- Contact your Cable or Satellite operator for instructions on enabling CC with their box.

**Displaying Information**

**Displays and removes information. When watching programming via the Antenna/Cable input, shows the channel banner.**



Channel	THE NEWS				Clock
15-2	ABC-HD	CC	SAP	TV-G	12:30 PM
Station identifier	SAP indication	Signal resolution	Picture mode	Sleep timer remaining time	
Closed caption	Rating Level	Aspect ratio			

Getting started  
Basic  
Watching TV  
First Time Setup

## Change aspect ratio and Zoom the picture

### ■ Press FORMAT to cycle through the aspect modes (p. 36)

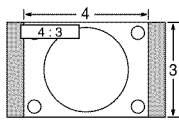

- 480i, 480p: FULL/JUST/4:3/ZOOM
- 1080p, 1080i, 720p: FULL/H-FILL/JUST/4:3/ZOOM

Use when the picture does not fill the whole screen (bars appear on either side of the image) or portions of the picture is trimmed.

#### Note

1. Some content, such as film-based movies, are available in extra-wide format. Top and bottom bars are unavailable.
2. Connected devices, such as Cable/Satellite box, DVD/Blu-ray players and game consoles have their own aspect (format) settings. Adjust the device's aspect settings.

## Display the SUB MENU

### ■ Press SUB MENU to show the Sub Menu screen

This menu consists of shortcuts to convenient functions.

Sub menu is only available when the TV is using the Antenna/Cable input, not when using Cable or Satellite box.

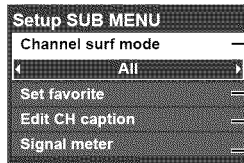

- Specify favorites or type of channels to view when pressing the channel up/down button.
- Set favorite channel (below)
- Edit the channel identifier (p. 29)
- Check the signal strength (p. 29)

## Call up a favorite channel

### ■ FAVORITE

Channel numbers registered in Favorite are displayed on the favorite tune screen. Select the desired broadcast station with the cursor or use the number buttons. (p. 15)

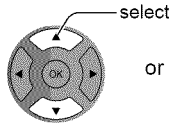
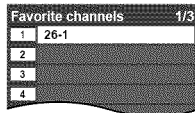

select



or

### ■ Set the Favorite channel

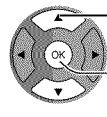
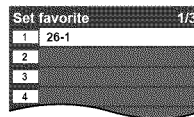
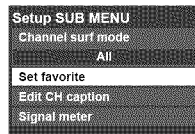

① select the list number

② save the displayed channel

or



select the list number (to save the channel without pressing OK)



### ■ Delete a favorite channel

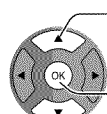
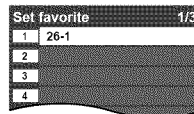

① select

② delete (while holding down)

### ■ To change the page



Press repeatedly to change between pages (1/3, 2/3, 3/3 or exit)

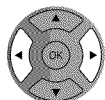

Changes the page forward/backward

● Favorite channels cannot be set when using Cable or Satellite box.



## Other Useful Operations

### Entering characters

You can use the remote control keys to enter the alphanumeric characters.

#### Switches input mode.



ABC → abc → 123

#### Press each number key to cycle through the alphanumeric character.

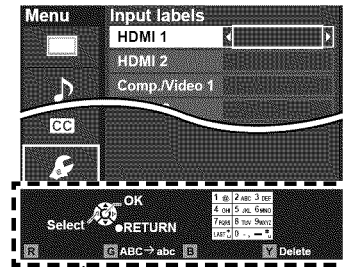

Navigation area

### Password setting/entering

You need to enter the password when you access locked channel or inputs.

#### Input your 4-digit password

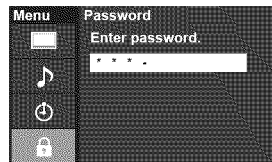

- ① If it is your first time entering the password, enter the password twice in order to register it.
- ② Make a note of your password. Do not forget it. (If you have forgotten your password, consult your local dealer.)
- ③ When you select a locked channel, a message will be displayed that allows you to view the channel after you input your password.
- ④ Change password (p. 33)







# Using VIERA TOOLS

VIERA TOOLS is the easy way to access the TV's special features. They are displayed as shortcut icons on the TV screen.

**1 Display VIERA TOOLS**

**2 Select the item**

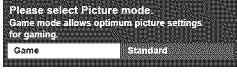
**3 Set each item**

- VIERA Link
  ➔ VIERA Link (p. 26-27)
- Slideshow
  ➔ Slideshow (p. 20-21)
- VIERA IMAGE VIEWER
  ➔ VIERA IMAGE VIEWER (p. 20-21)
- Game mode
  ➔ Game mode setting (Game/Standard) (p. 31)
 
- Eco mode
  ➔ ECO/energy saving (p. 34)

■ Press to exit from a menu screen  
EXIT X

■ Press to go back to the previous screen  
RETURN

# Watching content from external devices

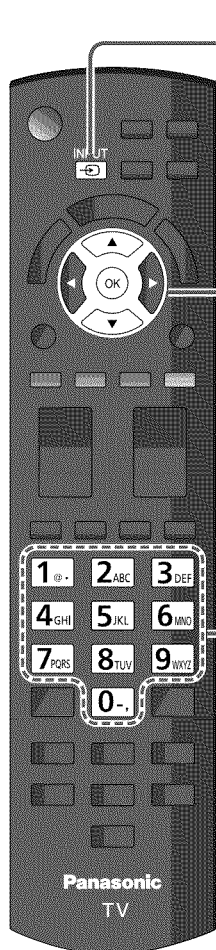

**1** With the connected equipment turned On  
**Display the Input select menu**



**2** **Select the input mode**

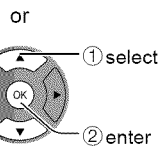
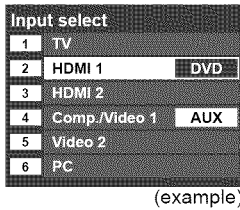

(shortcut) press the corresponding NUMBER button on the remote control to select the input of your choice. Or, press the INPUT button repeatedly, to cycle through the available inputs.  
\* set unused input to "Not used" (below) for quick skipping.

Select the input of your choice, then press OK.

- During the selection, if no action is taken for several seconds, the "Input select" menu disappears.
- The terminal and label (names) of the connected equipment are displayed. To label each of the inputs, see below.



**Note**

- The input label will be displayed on the "Input select" screen if the Input label was customized.

**3** **Operate the connected device directly by using its own remote control.**

**Note**

- PC adjustments (p. 31)

**Label each input**

**1** Select "Input labels" in "Setup"

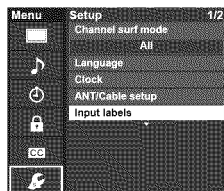

**2** For each input, press to select a label or to edit

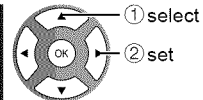
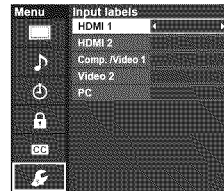

- Labeling each input with names of connected devices such as DVD Player, Cable box, etc. will help you to identify and switch between them.
- See p. 34 for list of available label names.
- You can also enter the label name directly. (Entering characters (p. 17))

Basic

● Watching content from external devices  
● Using VIERA TOOLS

# Viewing photos with VIERA IMAGE VIEWER

The VIERA Image Viewer lets you easily view still images on the television by simply inserting an SD card into the VIERA SD card slot.

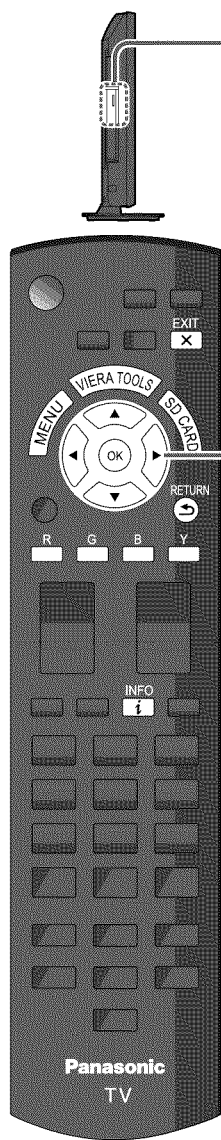

1

## Insert the SD card

- Insert the card
- Remove the card
- Compliant card type (maximum capacity): SDHC Card (32 GB), microSDHC Card (32 GB), SD Card (2 GB), miniSD Card (2 GB), microSD Card (2 GB) (requiring microSDHC Card/miniSD Card/microSD Card adapter)
- If a microSDHC Card, miniSD Card or microSD Card is used, insert / remove it together with the adapter.
- For cautions and details on SD Cards (p. 37)

Gently insert the SD Card label surface facing front.

Label surface

Push until a click is heard

Press in lightly on SD Card, then release.

Cutout

2

## Display "VIERA IMAGE VIEWER"



- Auto play setting  
➔ Image viewer auto play (p. 34)

■ Using VIERA TOOLS (p. 18)

Select the item

① select  
② next

VIERA IMAGE VIEWER ➔ Displayed Thumbnail screen.  
Slideshow ➔ Start slideshow.

3

## Select the data to be viewed

Thumbnail view

Total	238
Name	Pana0001
Date	03/04/2010
Size	1029*1220

① select  
② view

To start Slideshow  
Selected picture information is displayed.  
Total number of images.

### Note

- Depending on the JPEG file format, "Information" contents may not be displayed correctly. Refer to p. 37 (Data format for SD card browsing) for details.

4

## View



Navigation area

Present status (While reading the data)

Accessing

Rotate

Play

Next

Prev.

Next

RETURN

Prev.

Pause

Next

RETURN

- To display/hide the Navigation area  
➔ INFO
- Return to the Thumbnail view

Single photo view

Slideshow

Rotate 90 degrees (counter-clockwise)

To next photo

Rotate 90 degrees (clockwise)

To previous photo

- Press to exit from a menu screen  
EXIT

- Press to go back to the previous screen  
RETURN

## Sort

### ■ To sort by Folder, month or date

In ②

#### ① Select the sort type

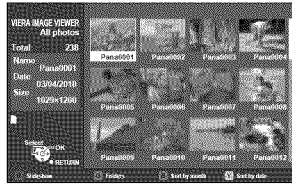

- Folders (ascending order of numeric/alphabetical)
- Sort by month (ascending order of the month)
- Sort by date (ascending order of the date)

#### ② Select the directory.

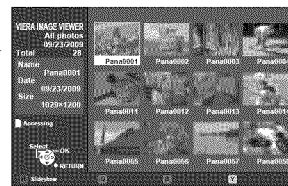
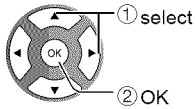
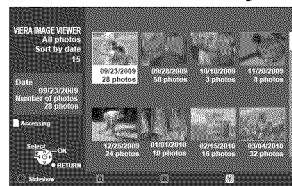

**RETURN**  
 Go back to previous screen

## Photo settings

In ② or ③

#### ① Display "Photo settings"



#### ② Select the item

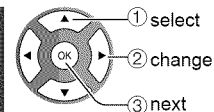
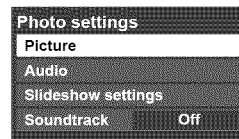

### ■ Adjust the picture/Audio

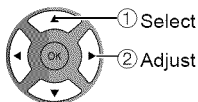
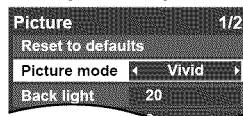

example :Picture menu  
 Picture menu/Audio menu (p. 31-32)

### ■ Set the Soundtrack

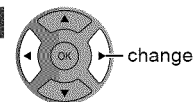

Select the music from 5 options.  
**(Off/Music 1/Music 2/Music 3/Music 4/Music 5)**

### ■ Slideshow settings

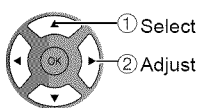
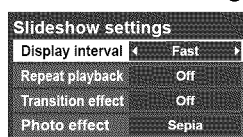

#### Note

- To stop in mid-cycle ➡ Press

<b>Display interval</b>	Set how many seconds each image is displayed in the Slideshow mode. <b>(Short/Fast/Normal/Slow/Very slow)</b>
<b>Repeat playback</b>	Turn the slideshow Repeat (cycle) function on or off <b>(Off/On)</b> .
<b>Transition effect</b>	Select the transition effect shown between photos <b>(Off /Wipe ↓/Wipe ↑/Wipe →/Wipe ← /Comb ↑↓/Comb →←/Dissolve/Checker wipe/Random/Array/Collage)</b>
<b>Photo effect</b>	Select the display effect <b>(Off/Sepia/Gray scale)</b>

# VIERA Link™ “HDAVI Control™”\*

Simultaneously control all Panasonic “HDAVI Control” equipped components using one button on the TV remote.

Enjoy additional HDMI Inter-Operability with compatible Panasonic products.

This TV supports “HDAVI Control 5” function.

Connections to equipment (DVD recorder DIGA, HD Camcorder, Home theater system, Amplifier, etc.) with HDMI cables enables VIERA Link controls.

Equipment with the “HDAVI Control” function enables the following operations:

Version	Operations (See p. 24-27, for more information)
HDAVI Control or later	<ul style="list-style-type: none"><li>● Automatic Input Switching</li><li>● Power on link</li><li>● Power off link</li><li>● Default speakers</li><li>● Speaker control</li></ul>
HDAVI Control 2 or later	<ul style="list-style-type: none"><li>● VIERA Link control only with the TV's remote control</li><li>● Unselected device energy save (for available equipment only)</li></ul>
HDAVI Control 3 or later	<ul style="list-style-type: none"><li>● Provides setting information (Language, time, etc.)</li><li>● Automatic lip-sync function</li></ul>
HDAVI Control 4 or later	<ul style="list-style-type: none"><li>● Energy saving mode (with Quick Start mode)</li></ul>
HDAVI Control 5	<ul style="list-style-type: none"><li>● Audio Return Channel Audio Return Channel (ARC) is a function that enables digital sound signals to be sent via an HDMI cable back from the TV to a connected audio device.</li></ul>

■ **When adding new equipment, reconnecting equipment or changing the setup after the connection, turn the equipment on and then switch the TV on. Set the input mode to HDMI1 or HDMI2 (p. 19), and make sure that the image is displayed correctly.**

VIERA Link “HDAVI Control”, is based on the control functions provided by HDMI and industry standard known as HDMI CEC (Consumer Electronics Control), with unique function that we have developed and added. As such, its operation with other manufacturers’ equipment that supports HDMI CEC cannot be guaranteed.

Please refer to the individual manuals for other manufacturers’ equipment supporting the VIERA Link function.

## ■ HDMI cable

This function needs an HDMI compliant (fully wired) cable. Non-HDMI-compliant cables cannot be utilized.

It is recommended that you use Panasonic’s HDMI cable. Recommended part number:

RP-CDHS15 (4.9 ft/1.5 m), RP-CDHS30 (9.8 ft/3.0 m), RP-CDHS50 (16.4 ft/5.0 m)

\* For more details on the external equipment’s connections, please refer to the operating manual for the equipment.

## VIERA Link™ Connections (with VIERA Link function)

### ■ Terminal overview

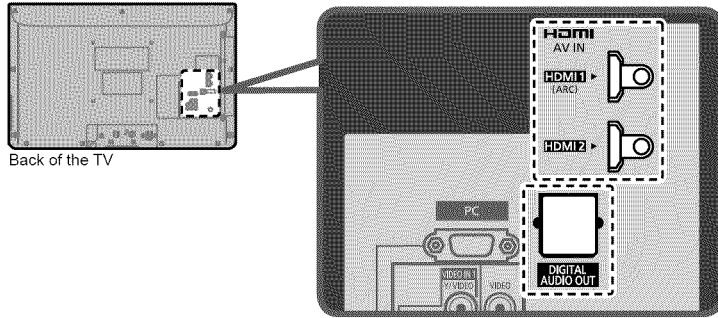

### ■ Connecting DVD Recorder (DIGA)

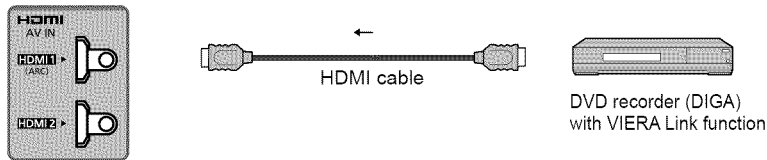

### ■ Connecting Home theater system/AV amp

HDMI 1 is recommended.

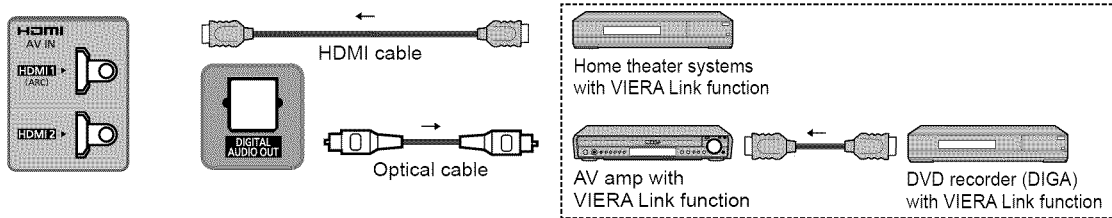

No optical cable is necessary when connecting a Home Theater supporting "HDAVI control 5" with an HDMI cable. Audio will be supported via ARC (Audio Return Channel) (p. 22)

- One AV amp and one DVD recorder (DIGA) can be operated with this unit.

### ■ Connecting HD Camcorder/Digital camera

Press INPUT and select an available HDMI terminal, then connect the camcorder to this input. After connection, confirm the HDAVI control functions. (p. 24-27)

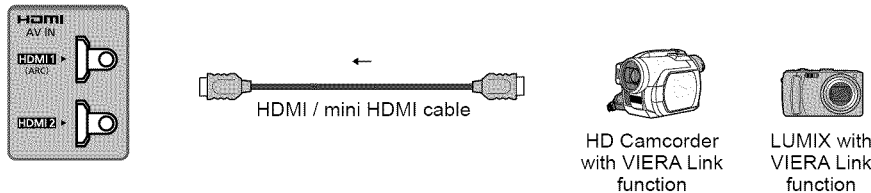

If connection (or setting) of equipment compatible with HDAVI control is changed, switch the power of this unit Off and On again while the power of all equipment is On (so that the unit can correctly recognize the connected equipment) and check that the connected equipment playback operates.

#### Note

- Individual HDMI equipment may require additional menu settings specific to each model. Please refer to their respective manuals.
- When audio from other equipment connected to this unit via HDMI is output using "DIGITAL AUDIO OUT" of this unit, the system switches to 2CH audio.  
(When connecting to an AV amp via HDMI, you can enjoy higher sound quality.)
- Some devices use Mini-HDMI terminal. HDMI (type A) to Mini-HDMI (type C) cable or adapter should be used.

## VIERA Link settings and Available features

To use all VIERA Link functions: After everything is connected, in VIERA Link settings menu, set "VIERA Link" to "On". Some features are disabled depending on the "HDAVI Control" version of the equipment. Please check the list (p. 22)

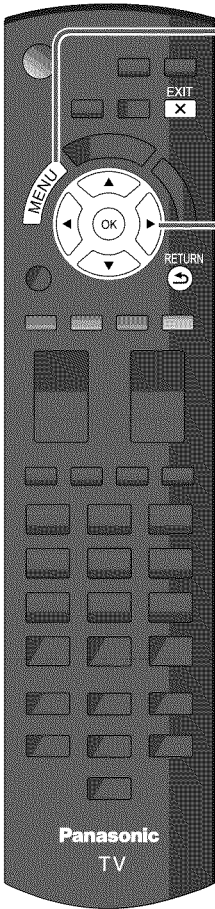

**1 Display the menu**

**2 Select "VIERA Link settings" in "Setup"**

Menu	Setup	2/2
	VIERA Link settings	
	ECO/energy saving	
	Advanced setup	
	First time setup	
	About	
	Reset to defaults	

**3 Select "VIERA Link"**

Menu	VIERA Link settings
	VIERA Link On
	Power on link No
	Power off link Yes
	Energy saving mode
	Quick start
	Unselected device energy save
	No (stay on)
	Default speakers TV

**4 Select "On"**  
(default is On)

**5 Select and make other settings**

Menu	VIERA Link settings
	VIERA Link On
	Power on link No
	Power off link Yes
	Energy saving mode
	Quick start
	Unselected device energy save
	No (stay on)
	Default speakers TV

**EXIT**  
X

**RETURN**  
RETURN

**select**

**next**

**select**

**change**

**select**



## Automatic Input Switching

When using a Blu-ray Disc player, DVD player/recorder or Home theater system, the TV will automatically change to the appropriate input, when playback begins on one of those devices.

- For a Home theater system the speakers automatically switch to the theater system.

## Power on link

Yes: The TV is turned on automatically and switches to the appropriate HDMI input whenever VIERA Link compatible equipment is initially turned on and the Play mode is selected.

## Power off link

When "Yes" is selected and the TV is turned off, all connected VIERA Link compatible equipment is also automatically turned off.

- A Panasonic DVD Recorder will not turn off if it is still in Rec mode.
- The TV remains on even if the VIERA Link compatible equipment is turned off.

## Energy saving mode

Quick Start: When TV is turned off, all connected VIERA Link compatible equipment is moved to ECO Standby mode\* automatically under these conditions.

- Power off link:(Yes), The connected equipment has "HDAVI Control 4 or later (with Quick Start mode)"
- \* Minimum power consumption of Standby condition for the equipment.

## Unselected device energy save

Yes: The connected VIERA Link compatible equipment will be turned off automatically when not in use under these conditions.

- The connected equipment has "HDAVI Control 2 or later" (for available equipment only)
- [ Example of timing for operation ]
- When the input is switched from the HDMI.

## Default speakers

"TV" is the default setting. To set the Home theater system as Default speakers, change the Default speakers setting from "TV" to "Theater". Sound will be output from the Home theater whenever the TV is powered on.

## Automatic lip-sync function

Minimizes lip-sync delays between the picture and audio when you connect to a Panasonic theater system or Amplifier.

## TV provided setting information

The following information about the TV settings can be transmitted to each piece of equipment (Recorder/Home theater/Player) that has "HDAVI Control 3 or later" function connected to a TV with an HDMI cable.

Transmittable data	Recorder	Home theater	Player
① On Screen Display Language setting (English/Español/Français)	○	○	○
② Panel Aspect Ratio (16:9 fixed)	○	○	○
③ Closed caption information (Mode/CC type/Digital setting)	○	---	---
④ Channel information (Input signal/Channel list/Caption information)	○	---	---

### Note

- There is a possibility that all the GUI language information might be set from equipment that has an HDMI CEC function connected to the TV with an HDMI cable. Depending on the operating conditions or the specification for each piece of equipment the setting may or may not be applied.
- For more details on the external equipment's operation, please refer to the operating manual for the equipment.

## VIERA Link menu and Available features

Some features are disabled depending on the "HDAVI Control" version of the equipment. Please check the list (p. 22)

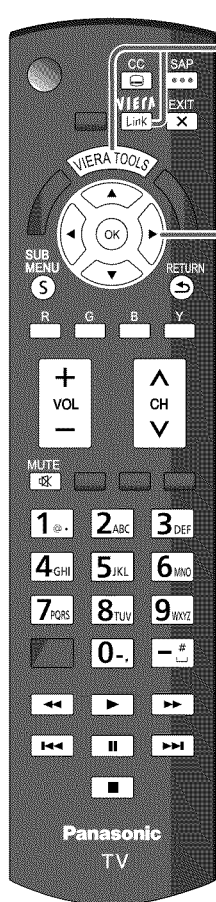

### 1 Display the VIERA Link menu



or

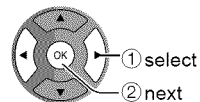
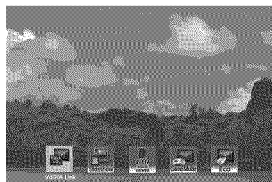

### 2 Select the item

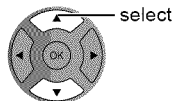
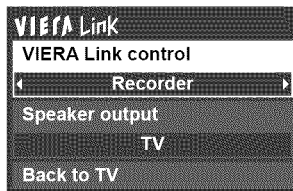

Items in the VIERA Link menu may be grayed out if no compatible equipment is connected (must be HDAVI Control 2 or later) or if the equipment has not initiated a connection with the TV. In that case, switch the equipment's power Off and On while the TV is On.

For further details, see "VIERA Link" on page 24.

### 3 Select

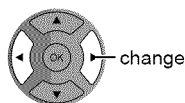
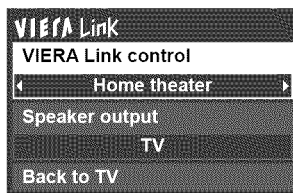

■ Press to exit from a menu screen



■ Press to go back to the previous screen



### 4 Set

## Speaker control

You can select the Home theater or TV speakers for audio output. Control the theater speakers with the TV remote control. This function is available only when a Panasonic Amplifier or Player theater is connected.

- ① Select "Speaker output"
- ② Select "Home theater" or "TV"

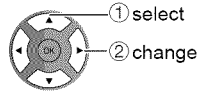
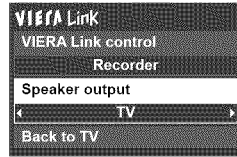

■ **Home theater:** Adjustment for the equipment output.

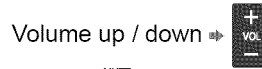

Mute ⇒

- The sound of the TV is muted.
- When the equipment is turned off, the TV speakers take over.
- Selecting "Home theater" turns the equipment on automatically if it is in Standby mode.

■ **TV:** The TV speakers are on.

## VIERA Link control only with the TV's remote control

In the VIERA Link menu, you can select HDMI connected equipment and access it quickly. Continue using your TV remote control to operate the equipment, pointing it at the TV.

- ① Select "VIERA Link control"
  - ② Select the equipment you want to access (Recorder/Home theater/Player/Camcorder/LUMIX/Digital camera)
- Using VIERA TOOLS (p. 18)

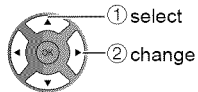
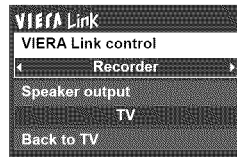

You can select available items only.

- If there is more than one equipment item, a number after the name indicates the number of items. (e.g. Recorder 1/Recorder 2/Recorder 3...)
- The number of equipment items that can be connected is three for recorders, and a total of three for Home theater/Player/Camcorder/LUMIX/Digital camera.

### Note

- There is a limit to the number of HDMI connectors.
- ③ **Operate the equipment with the TV remote control, pointing it at the TV**
- To operate the equipment, read the manual of the equipment.

### Available TV remote control buttons

Whether an operation is available differs depending on the connected equipment.

	Move the cursor/Select		Play
	Set/Access		Stop
	Return to previous menu		Reverse/Forward
	Display the functions menu on the equipment		Skip Reverse/Forward
	Available when the purpose of the keys is displayed on screen		Pause
	Exit		Closed caption
	Channel Up/Down		SAP (Select Audio Mode)
	0-9		Select digital subchannel

## Back to TV

Returns the input selection of the device selected with the VIERA Link Control to the TV input.

### Select "Back to TV"

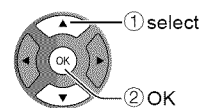
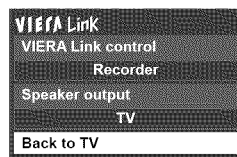

# Editing and Setting Channels

The current channel settings can be changed according to your needs and reception conditions.

## ANT/Cable setup and operation

**1 Display the menu**

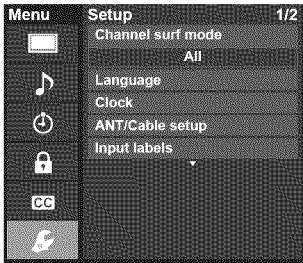
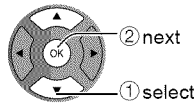

**2 Select "Setup"**

**3 Select "ANT/Cable setup"**

■ Press to exit from a menu screen

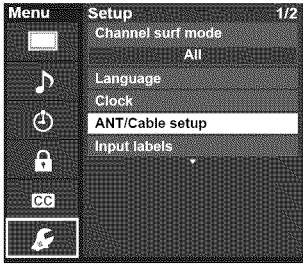
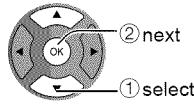

## Auto program (Set automatically)

Automatically searches and adds available channels to the memory.

**1 Select "ANT in"**

➔ Select "Cable" or "Antenna"  
Or select "Not used" (p. 13).

**2 Select "Auto program"**

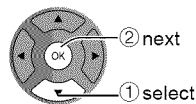
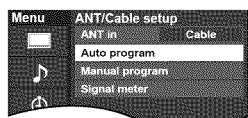

**3 Select a scanning mode (p. 13)**

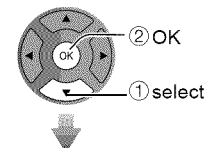
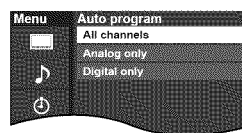

- After the scanning is completed, select "Apply". (see p. 29 (5)).
- All previously saved channels are erased.

## Manual program (Set manually)

Use this procedure when changing the channel setup or changing the channel display.  
Also, use this to add or skip channels from the channel list manually.

You can select a channel tuning mode (Digital only/Analog only) in "Channel surf mode" (p. 34)

### ① Select "Edit"

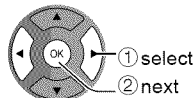
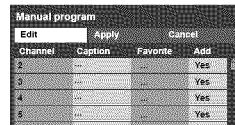

### ② Select the item to edit

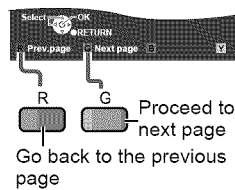
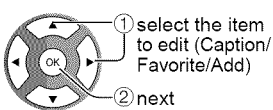
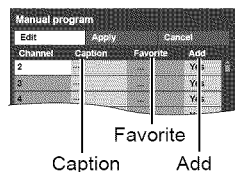

- **Caption:**  
Changes the station identifier
- **Favorite:**  
Registers channels to the Favorite List
- **Add:**  
Adds or skips channels

### ③ Edit

#### ● Caption

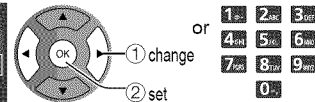
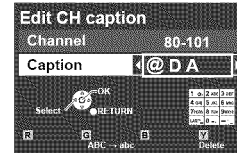

#### Caption

Select or edit the station identifier.  
(maximum 7 characters available)



#### ● Favorite

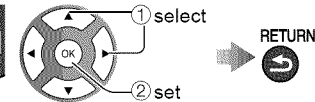

**Set favorite** Select the number

#### ● Add

Press OK to select "Yes (add)" or "No (skip)"



### ④ Move the cursor to a channel number

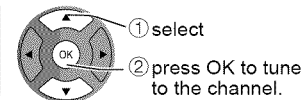
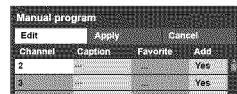

### ⑤ Select "Apply"

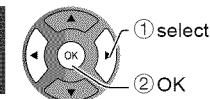
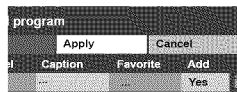

### To cancel the Edit

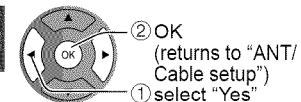
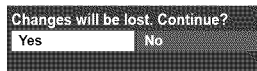
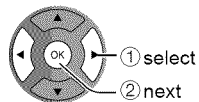
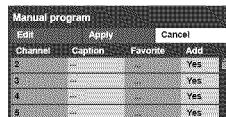

## Signal meter (Check signal strength)

Check the signal strength if interference is found or freezing occurs on a digital image.

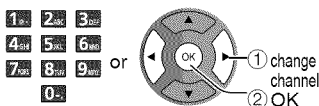
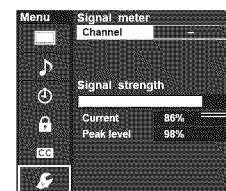

Signal intensity

- If the signal is weak, check the antenna.  
If no problem is found, consult your local dealer.

#### Note

- Not available if "Cable" is selected in "ANT in" (see p. 28).
- Available only for digital antenna channels.

# How to Use Menu Functions

Various menus allow you to make settings for the picture, sound, and other functions so that you can enjoy watching TV best suited for you.

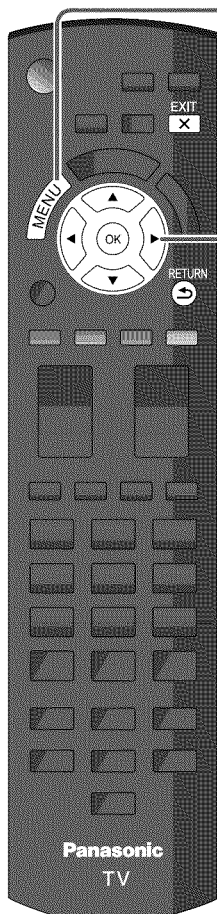

**Panasonic TV**

## 1 Display the menu

● Shows the functions that can be adjusted.  
● Some functions will be disabled depending on the type of input signal.

**Menu structure**

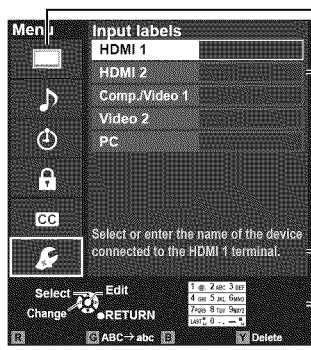

Menu bar  
Press OK to move to the Menu items.

Menu items  
Press OK to proceed to next screen if available.

Help information  
Select or enter the name of the device connected to the HDMI 1 terminal.

Operation guide

(example: Input labels)

## 2 Select the menu



- Picture settings
- Audio settings
- Timer (Sleep, On/Off timer)
- Lock (Channel, Game, Program etc.)
- Closed Caption setting
- Setup (other settings)

## 3 Adjust or select a menu item

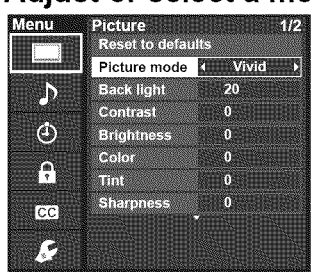

adjust or select

(example: Picture menu)

■ Press to exit from a menu screen  
EXIT

■ Press to go back to the previous screen  
RETURN

- "Reset to default" will be grayed out if no changes are made in the following menus: "Picture", "PC adjustments", "Audio" and "Closed caption".

## Picture settings Adjust the image or picture quality

Settings	Items	Item Description	
<b>Reset to defaults</b>		Resets all picture adjustments to factory default settings except for "Advanced picture".	
<b>Picture mode</b>	<b>Vivid</b>	Provides enhanced picture contrast and sharpness for viewing in a well-lit room.	
	<b>Standard</b>	Recommended for normal viewing conditions with subdued room lighting.	
	<b>Cinema</b>	For watching movies in a darkened room. It provides a soft, film-like picture.	
	<b>Game</b>	For playing video games.	
	<b>Custom (Photo)</b>	Customizes each item according to your taste. Photo is displayed in JPEG menu.	
<b>Back light</b>		Adjusts the luminance of the back light.	
<b>Contrast, Brightness, Color, Tint, Sharpness</b>		Adjusts the color, brightness, etc. for each picture mode to suit your taste	
		• Display range Contrast/Brightness/Color/Sharpness : 0 - 100 Tint : -50 - +50	
<b>Color temp.</b>	<b>Cool/Normal/Warm</b>	Selects a choice of Cool (blue), Normal, or Warm (red) color.	
<b>A.I. picture</b>	<b>Off/On</b>	Controls dark areas without affecting the black level or brightness in the overall picture.	
<b>C.A.T.S.</b>	<b>Off/On</b>	Automatically adjusts the screen brightness according to the ambient lighting condition.	
<b>Video NR</b>	<b>Off/On</b>	Reduces noise, commonly called snow. Leave it off when receiving a strong signal.	
• Some menus are grayed out depending on the input signal or condition. (e.g. "Zoom adjustments" will be grayed out if the aspect is not set to Zoom.)			
<b>Aspect adjustments</b>	<b>Screen format</b>	<b>JUST/4:3/ZOOM/ FULL/H-FILL</b> Changes the format (aspect ratio). Lets you choose the aspect depending on the format of received signal. (p. 36)	
	<b>H size</b>	<b>Size 1/Size 2</b> Adjusts the horizontal display range to reduce noise of both side edges of an image. Size 2: Adjusts the image size according to the aspect mode to reduce noise. (p. 36)	
	<b>Zoom adjustments</b>	Adjusts vertical alignment and size when aspect setting is "ZOOM".	
	<b>PC adjustments</b>		
<b>PC adjustments</b>	<b>Reset to defaults</b>	Resets PC adjustments.	
	<b>Sync</b>	<b>H &amp; V</b>	The H and V sync signals are input from the HD/VD connector. (p. 39)
		<b>On green</b>	Uses a synchronized signal on the Video G signal, which is input from the G connector. (p. 39)
	<b>Dot clock</b>	Alleviates the problem if a picture appears to be vertically-striped, flickers partially or is blurred.	
	<b>H-position</b>	Adjusts the horizontal position.	
	<b>V-position</b>	Adjusts the vertical position.	
	<b>Clock phase</b>	Alleviates the problem if the whole picture appears to flicker or is blurred. First adjust the Dot Clock to get the best possible picture, then adjust the clock Phase so that a clear picture appears. ● It may not be possible to display a clear picture due to poor input signals.	
	<b>Input resolution</b>	Switches to wide display. ● VGA (640×480 pixels), WVGA (852×480 pixels), XGA (1,024×768 pixels), WXGA (1,280×768 pixels) ● Options change depending on signals	
	<b>H-frequency</b>	Displays the H (Horizontal)/V (Vertical) frequencies.	
	<b>V-frequency</b>	Display range Horizontal: 15 - 110 kHz Vertical: 48 - 120 Hz	

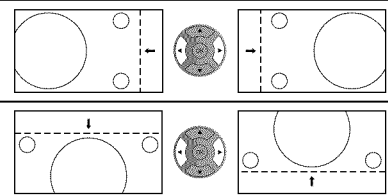

Settings	Items	Item Description
<ul style="list-style-type: none"> <li>Some menus are grayed out depending on the input signal or condition. (e.g. "3:2 pulldown" will be grayed out if the input signal is high definition or you are viewing photos, etc.)</li> </ul>		
Advanced picture	3D Y/C filter	Off/On Minimizes noise and cross-color in the picture.
	Color matrix	SD/HD Selects image resolution of component-connected devices. SD: Standard Definition HD: High Definition Only used with 480p video signal.
	MPEG NR	Off/On Reduces noise of specific digital signals of DVD, Cable box, etc.
	Black level	Dark/Light Selects Dark or Light. Valid only for external input signals.
	3:2 pulldown	Off/On/Auto Adjusts the picture recorded in 24 fps for optimum quality.

### 🎵 Audio settings Adjust Audio quality

Settings	Items	Item Description
Reset to defaults		Resets Bass, Treble, and Balance adjustments to factory default settings.
Bass		Increases or decreases the bass response.
Treble		Increases or decreases the treble response.
Balance		Emphasizes the left / right speaker volume.
Advanced audio	Surround	Off/On Enhances audio L/R response when listening to stereo.
	Volume leveler	 Minimizes volume disparity after switching to external inputs.
	TV speakers	Off/On Switches to "Off" when using external speakers. Off: "Surround" and "Volume leveler" do not work if "Off" is selected.
	HDMI 1-2 in	Digital/ Comp./Video 1/ Video 2 The default setting is "Digital" for the HDMI connection. (Digital input signal) Select audio input terminal when DVI cable is connected. (Analog audio input signal)

### 🕒 Timer settings The TV can automatically turn On/Off at the designated date and time.

If the Timer settings are grayed out, first set the clock (see p. 34) and make sure "Auto power on" is set to "No" (see p. 34)

Settings	Items	Item Description
Sleep (Off timer)	Sleep (minutes)	0/15/30/60/90 Select how long for the TV to automatically turn off.
Timer 1-5 (On/Off timer)	Timer set	Enables or disables this timer. (Off/On)
	Inputs	Sets the input to select when the TV turns on.
	Channel	Sets the channel to select when the TV turns on.
	Day	Sets the day when the TV turns on. [SUN/MON/TUE/WED/THU/FRI/SAT(displays the nearest future date) MON-FRI/SAT-SUN/DAILY/Every SUN/Every MON/Every TUE/Every WED/Every THU/Every FRI/ Every SAT]
	On time	Sets the time when the TV turns on. The TV will turn off after 90 minutes or as specified.
	Off time	Sets the time when the TV turns off within 24 hours.



## **Lock** Locks specified channels or shows to prevent children from watching objectionable content.

You will be asked to enter your password each time you display the Lock menu.

- Password setting/entering (p. 17)

Set "Custom" in "Mode" to specify "Channel", "Game" and "Program" settings.

Settings	Items	Item Description
<b>Mode</b>	<b>Off</b>	Unlocks all the Lock settings of "Channel", "Game" and "Program".
	<b>All</b>	Locks all the inputs regardless of the Lock settings of "Channel", "Game" and "Program".
	<b>Custom</b>	Locks specified inputs of "Channel", "Game" and "Program".
<b>Channel</b> (These channels will be blocked regardless of the program rating.)	<b>Mode</b>	Set channel lock status. (Off/All/Custom) All: Locks all channels Off: Unlocks all channels Custom: Locks specified channels. Set "Channel 1" - "Channel 7"
	<b>Channel 1-7</b>	Select a channel to lock. (Select up to 7 (1-7) channels to block.)
<b>Game</b>	<b>On/Off</b>	Locks Channel 3, Channel 4, and external inputs.
<b>Program</b> (To set a rating level)	<b>Mode</b>	Set program lock status. (Off/On) "V-chip" technology enables restricted shows to lock according to TV ratings. On: Set each rating level (MPAA, U.S.TV, C.E.L.R., C.F.L.R.)
	<b>MPAA</b>	Select U.S. movie ratings to lock.
	<b>U.S.TV</b>	U.S. TV program ratings. <span style="float: right;">For more information (p. 35)</span>
	<b>C.E.L.R.</b>	Canadian English ratings.
	<b>C.F.L.R.</b>	Canadian French ratings.
<b>Change password</b>		Change the password. Input the new 4-digit password twice.

- This television is designed to support the "Downloadable U.S. Region Rating System" when available. (Available only in U.S.A.)
- The Off rating is independent of other ratings.
- When placing a lock on a specific-age-based-rating level, the Off rating and any other more restrictive ratings will also be blocked.

## **Closed caption** Display closed caption

The television includes a built-in decoder that is capable of providing a text display of the audio.

The program being viewed must be transmitting the Closed caption (CC) information. (p. 38)

Settings	Items	Item Description
<b>Reset to defaults</b>		Resets all Closed caption settings to factory default settings.
<b>Mode</b>	<b>On/Off/</b>	On: To display Closed captions.
	<b>CC on mute</b>	CC on mute: To display Closed captions when the audio is muted. (When not using, select "Off").
<b>Analog</b>	<b>CC1-4/T1-4</b>	Choose the Closed caption service of Analog broadcasting. CC1-4: Information related to pictures (Appears at the bottom of the screen) T1-4: Textual information (Appears over the entire screen)
<b>Digital</b>	<b>Primary/Second./ Service 3/4/5/6</b>	The Digital Closed caption menu lets you configure the way you choose to view the digital captioning.
<b>Digital setting</b> (Set display settings in digital program)	<b>Size</b>	Text size
	<b>Font</b>	Text font
	<b>Style</b>	Text style (Raised, Depressed, etc.)
	<b>Foreground</b>	Color of text
	<b>Fore. opacity</b>	Opacity of text
	<b>Background</b>	Color of text box
	<b>Back. opacity</b>	Opacity of text box
	<b>Outline</b>	Outline color of text (Identify the setting options on the screen.)

- The settings in "Analog" or "Digital" depend on the broadcaster.

Setup		Other function settings
Settings	Items	Item Description
<b>Channel surf mode</b>	<b>All/Favorite/ Digital only/ Analog only</b>	Sets the mode to select the channel with the Channel up/down button. Favorite: Only channels registered as FAVORITE. (p. 16)
<b>Language</b>	<b>English/ Español/ Français</b>	Selects the screen menu language.
<b>Clock</b>		Adjusts the clock. (p. 14)
<b>ANT/Cable setup</b>	See p. 28-29 for more detail.	
<b>Input labels</b> (Display labels of connected devices)	Selects the terminal and label of the external equipment. Devices connected to external input terminals can be labeled for easier identification during the input selection. (Input select (p. 19)) Terminals: HDMI 1-2/Comp./Video 1/Video 2/PC Label: [BLANK] Not used/Blu-ray/DVD/DVD REC/HOME THTR/GAME/COMPUTER/VCR/ CABLE/SATELLITE/DVR/CAMERA/MONITOR/AUX/RECEIVER/MEDIA CTR/MEDIA EXT/ OTHER	• You can also enter the label name directly. (Entering characters (p. 17))
<b>VIERA Link settings</b>	See p. 24-25 for more detail.	
<b>ECO/energy saving</b>	<b>Power save (Standard/Saving)</b>	Reduces screen brightness to lower power consumption. Eye-friendly for viewing in a dark room.
	<b>No signal for 10 minutes (Stay on/ Power TV off)</b>	To conserve energy, the TV automatically turns off when NO SIGNAL and NO OPERATION continue for more than 10 minutes. • Not in use when "Auto power on" is set to "Yes", or "On/Off Timer" is set. • "No signal for 10 minutes was activated" will be displayed for about 10 seconds when the TV is turned on for the first time after the power was turned off by "No signal for 10 minutes". • The on-screen display will flash 3, 2 and 1 to indicate the last three (3) remaining minutes prior to the shut-off.
	<b>No activity for 3 hours (Stay on/ Power TV off)</b>	To conserve energy, the TV automatically turns off when no operation of remote and side panel key continues for more than 3 hours. • Not in use when "Auto power on" is set to "Yes", or "On/Off Timer" is set, or while "PC inputs" is selected. • "No activity for 3 hours was activated" will be displayed for about 10 seconds when the TV is turned on for the first time after the power was turned off by "No activity for 3 hours". • The on-screen display will flash 3, 2 and 1 to indicate the last three (3) remaining minutes prior to the shut-off.
<b>Advanced setup</b>	<b>Auto power on (No/Yes)</b>	Turns TV On automatically when the cable box or connected device is turned On. TV AC cord must be plugged into this device. TV turns on every time the power is restored.
	<b>Image viewer auto play</b>	<b>Slideshow/Thumbnail/ Set later/Off</b> Sets the playback type to play back SD cards automatically. Set later: "Image viewer settings" menu will be displayed repeatedly. "Viewing photos with VIERA IMAGE VIEWER" (p. 20)
<b>First time setup</b>	Restarts the first time setup from "Language" setting. (p. 12)	
<b>About</b>	Displays TV version and software license.	
<b>Reset to defaults</b>	Performing Reset will clear all settings made with Setup, such as channel settings. • Password setting/entering (p. 17)	

# Ratings List for parental control

"V-chip" technology enables you to lock channels or shows according to standard ratings set by the entertainment industry.

## ■ U.S. MOVIE RATINGS (MPAA)

NR	NO RATING (NOT RATED) AND NA (NOT APPLICABLE) PROGRAMS. Movie which has not been rated or where rating does not apply.
G	GENERAL AUDIENCES. All ages admitted.
PG	PARENTAL GUIDANCE SUGGESTED. Some material may not be suitable for children.
PG-13	PARENTS STRONGLY CAUTIONED. Some material may be inappropriate for children under 13.
R	RESTRICTED. Under 17 requires accompanying parent or adult guardian.
NC-17	NO ONE 17 AND UNDER ADMITTED.
X	ADULTS ONLY.

## ■ U.S. TV PROGRAMS RATINGS (U. S. TV)

Age-based Group	Age-based Ratings	Possible Content Selections	Description
NR (Not Rated)	TV-NR	<ul style="list-style-type: none"> <li>Viewable</li> <li>Blocked</li> </ul>	Not Rated.
Youth	TV-Y	<ul style="list-style-type: none"> <li>Viewable</li> <li>Blocked</li> </ul>	All children. The themes and elements in this program are specifically designed for a very young audience, including children from ages 2-6.
	TV-Y7	<ul style="list-style-type: none"> <li>FV Blocked</li> <li>Viewable</li> <li>Blocked</li> </ul>	Directed to older children. Themes and elements in this program may include mild physical or comedic violence, or may frighten children under the age of 7.
Guidance	TV-G	<ul style="list-style-type: none"> <li>Viewable</li> <li>Blocked</li> </ul>	General audience. It contains little or no violence, no strong language, and little or no sexual dialogue or situations.
	TV-PG	<ul style="list-style-type: none"> <li>D,L,S,V (all selected)</li> <li>Any combination of D, L, S, V</li> </ul>	Parental guidance suggested. The program may contain infrequent coarse language, limited violence, some suggestive sexual dialogue and situations.
	TV-14	<ul style="list-style-type: none"> <li>D,L,S,V (all selected)</li> <li>Any combination of D, L, S, V</li> </ul>	Parents strongly cautioned. This program may contain sophisticated themes, sexual content, strong language and more intense violence.
	TV-MA	<ul style="list-style-type: none"> <li>L,S,V (all selected)</li> <li>Any combination of L, S, V</li> </ul>	Mature audiences only. This program may contain mature themes, profane language, graphic violence, and explicit sexual content.

FV: Fantasy/Cartoon Violence. V: Violence S: Sex L: Offensive Language D: Dialogue with sexual content.

## ■ CANADIAN ENGLISH RATINGS (C. E. L. R.)

E	Exempt - Exempt programming includes: news, sports, documentaries and other information programming, talk shows, music videos, and variety programming.
C	Programming intended for children under age 8. No offensive language, nudity or sexual content.
C8+	Programming generally considered acceptable for children 8 years and over. No profanity, nudity or sexual content.
G	General programming, suitable for all audiences.
PG	Parental Guidance suggested. Some material may not be suitable for children.
14+	Programming contains themes or content which may not be suitable for viewers under the age of 14. Parents are strongly cautioned to exercise discretion in permitting viewing by pre-teens and early teens.
18+	18+ years old. Programming restricted to adults. Contains constant violence or scenes of extreme violence.

## ■ CANADIAN FRENCH RATINGS (C. F. L. R.)

E	Exempt - Exempt programming.
G	General - Programming intended for audience of all ages. Contains no violence, or the violence content is minimal or is depicted appropriately.
8 ans+	8+ General - Not recommended for young children. Programming intended for a broad audience but contains light or occasional violence. Adult supervision recommended.
13 ans+	Programming may not be suitable for children under the age of 13 - Contains either a few violent scenes or one or more sufficiently violent scenes to affect them. Adult supervision strongly suggested.
16 ans+	Programming may not be suitable for children under the age of 16 - Contains frequent scenes of violence or intense violence.
18 ans+	Programming restricted to adults. Contains constant violence or scenes of extreme violence.

### Caution

- The V-Chip system that is used in this set is capable of blocking "NR" programs (non rated, not applicable and none) as per FCC Rules Section 15.120(e)(2). If the option of blocking "NR" programs is chosen "unexpected and possibly confusing results may occur, and you may not receive emergency bulletins or any of the following types of programming:"
  - Emergency Bulletins (Such as EAS messages, weather warnings and others)
  - Locally originated programming • News • Political • Public Service Announcements • Religious • Sports • Weather

● Ratings List for parental control  
● How to Use Menu Functions

Advanced

Support Information

# Technical Information

## Aspect Ratio (FORMAT)

Press the **FORMAT** button to cycle through the aspect modes. This lets you choose the aspect depending on the format of the received signal and your preference. (p. 16)  
(e.g.: in case of 4:3 image)

### ● FULL

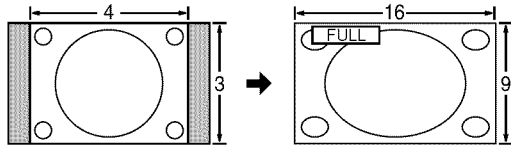

Enlarges the 4:3 image horizontally to the screen's side edges. (Recommended for anamorphic picture)

### ● JUST

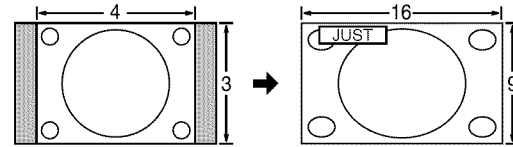

Stretches to justify the 4:3 image to the four corners of the screen. (Recommended for normal TV broadcast)

### ● H-FILL

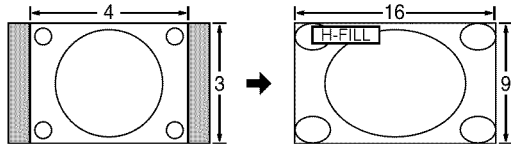

Enlarges the 4:3 image horizontally to the screen's side edges. The side edges of the image are cut off.

### ● 4:3

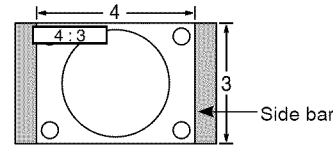

Standard  
(Note that "Image retention" of the side bar may occur from displaying it for a long time.)

### ● ZOOM

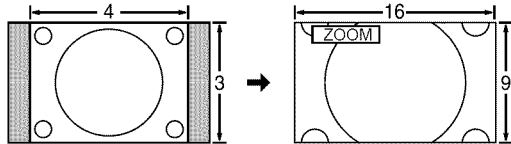

Enlarges the 4:3 image to the entire screen. (Recommended for Letter Box)

### Note

- 480i (4:3), 480i (16:9), 480p (4:3), 480p (16:9):  
FULL, JUST, 4:3 or ZOOM
- 1080p / 1080i / 720p:  
FULL, H-FILL, JUST, 4:3 or ZOOM

### ● Zoom adjustments

Vertical image position and size can be adjusted in "ZOOM".

① Select "Zoom adjustments" on the "Picture" menu. (p. 31)

② V-position: Vertical position adjustment

③ V-size: Vertical size adjustment

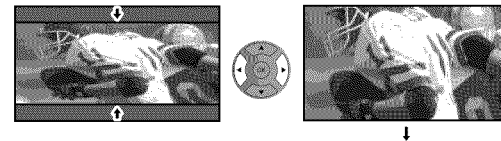
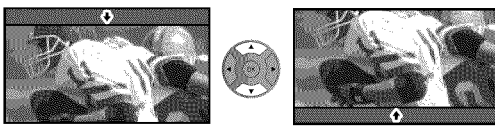

● To reset the aspect ratio →  (OK)

## H size

### ● Aspect Ratio: 4:3

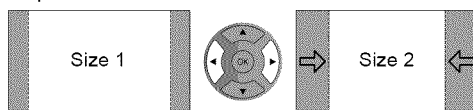

● The width will be decreased on both sides to reduce noise.

### ● Aspect Ratio: FULL/JUST(H-FILL/ZOOM)

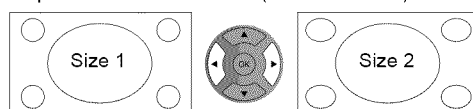

● The width will be increased on both sides to reduce noise.

## Data format for SD Card browsing

Photo:	Still images recorded with digital still cameras compatible with JPEG files of DCF* and EXIF** standards
Data format:	Baseline JPEG (Sub-sampling: 4:4:4, 4:2:2 or 4:2:0)
Max. number of files:	9,999
Image resolution:	160 x 120 to 20,000,000

\* DCF (Design rule for camera file system): A Japan Electronics and Information Technology Industries Association's standard  
 \*\* EXIF (Exchangeable Image File Format)

### Caution

- A JPEG image modified with a PC may not be displayed.
- Partly degraded files might be displayed at a reduced resolution.

### Note

- Folder structure viewed in PC

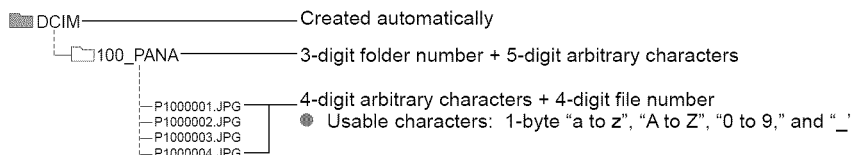

- The folder and file names may be different depending on the digital camera used.
- For the suitable SD Memory Cards, please confirm the latest information on the following website.  
<http://panasonic.jp/support/global/cs> (This site is in English only)

## Cautions when handling SD Cards

- Use an SD Card which meets SD standards. If not, it may cause the TV to malfunction.
- Do not remove the card while the unit is accessing data (this can damage card or unit).
- Do not touch the terminals on the back of the card.
- Do not subject the card to high pressure or impact.
- Insert the card in the correct direction (otherwise, card or unit may be damaged).
- Electrical interference, static electricity or erroneous operation may damage the data or card.
- Back up the recorded data at regular intervals in case of deteriorated or damaged data or erratic operation of the unit. (Panasonic is not liable for any deterioration or damage of recorded data.)

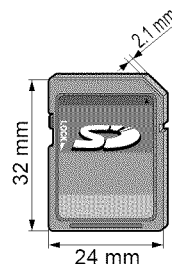

## SD Card warning messages

Message	Meaning
SD card slot is empty.	● The card is not inserted.
No photos	● The card has no data or this type of data is not supported.
Cannot read file	● The file is broken or unreadable. ● The TV does not support the format.

## VIERA Link™ “HDAVI Control™”

- HDMI connections to some Panasonic equipment allows you to interface automatically. (p. 23)
- This function may not work normally depending on the equipment condition.
  - The equipment can be operated by other remote controls with this function on even if TV is in Standby mode.
  - Image or sound may not be available for the first few seconds when the playback starts.
  - Image or sound may not be available for the first few seconds when Input mode is switched.
  - Volume function will be displayed when adjusting the volume of the equipment.
  - If you connect equipment that has “HDAVI Control 2 or later” function to the TV with HDMI cable, the sound from DIGITAL AUDIO OUT terminal can be output as multi channel surround.
  - “HDAVI Control 5” is the newest standard (current as of December, 2010) for the HDAVI Control compatible equipment. This standard is compatible with the conventional HDAVI equipment.

## HDMI connection

HDMI (high-definition multimedia interface) allows you to enjoy high-definition digital images and high-quality sound by connecting the TV unit and HD devices.

HDMI-compatible equipment (\*1) with an HDMI or DVI output terminal, such as a Cable or Satellite box or a DVD player, can be connected to the HDMI connector using an HDMI compliant (fully wired) cable.

- HDMI is the world's first complete digital consumer AV interface complying with a non-compression standard.
  - If the external equipment has only a DVI output, connect to the HDMI terminal via a DVI to HDMI adapter cable (\*2).
  - When the DVI to HDMI adapter cable is used, connect the audio cable to the audio input terminal.
  - Audio settings can be made on the "HDMI 1 in" or "HDMI 2 in" menu screen. (p. 32)  
Applicable audio signal sampling frequencies (L.PCM): 48 kHz, 44.1 kHz, 32 kHz
- (\*1): The HDMI logo is displayed on an HDMI-compliant device.  
(\*2): Enquire at your local digital equipment retailer shop.

### Caution

- Use with a PC is not assumed.
- All signals are reformatted before being displayed on the screen.
- If the connected device has an aspect adjustment function, set the aspect ratio to "16:9".
- These HDMI connectors are "type A".
- These HDMI connectors are compatible with HDCP (High-Bandwidth Digital Content Protection) copyright protection.
- A device having no digital output terminal may be connected to the input terminal of either "COMPONENT" or "VIDEO" to receive analog signals.
- The HDMI input terminal can be used with only the following image signals: 480i, 480p, 720p, 1080i, 1080p.  
Match the output setting of the digital device.
- For details of the applicable HDMI signals, see p. 39.

## DIGITAL AUDIO OUT terminal

You can enjoy your Home theater by connecting a Dolby Digital (5.1 channel) decoder and "Multi Channel" amplifier to the DIGITAL AUDIO OUT terminals.

### Caution

- Depending on your DVD player and DVD-Audio software the copyright protection function may operate and disable optical output.
- When an ATSC channel is selected, the output from the DIGITAL AUDIO OUT jack will be Dolby Digital. When an NTSC channel is selected, the output will be PCM.

## Closed Caption (CC)

- For viewing the CC of digital broadcasting, set the aspect to FULL (If viewing with H-FILL, JUST, ZOOM or 4:3; characters might be cut off).
- The CC can be displayed on the TV only when the receiver (such as a Cable box or satellite receiver) has the CC set to ON within the device itself. Check with your Cable or Satellite provider for instructions. The TV's CC button does not operate the Satellite or Cable box's CC function.
- If the CC is set to On on both the receiver and TV when the signal is 480i (except for the HDMI connection), the CC may overlap on the TV.
- If a digital program is being output in analog format, the CC data will also be output in analog format.
- If the recorder or output monitor is connected to the TV, the CC needs to be set up on the recorder or output monitor.

## Input signal that can be displayed

\* Mark: Applicable input signal for Component (Y, PB, PR), HDMI and PC

	horizontal frequency (kHz)	vertical frequency (Hz)	COMPONENT	HDMI	PC
525 (480) /60i	15.73	59.94	*	*	
525 (480) /60p	31.47	59.94	*	*	
750 (720) /60p	45.00	59.94	*	*	
1,125 (1,080) /60i	33.75	59.94	*	*	
1,125 (1,080) /60p	67.43	59.94		*	
1,125 (1,080) /60p	67.50	60.00		*	
1,125(1,080)/24p	26.97	23.98		*	
1,125(1,080)/24p	27.00	24.00		*	
640 × 400 @70	31.47	70.08			*
640 × 480 @60	31.47	59.94			*
Macintosh13" (640 × 480)	35.00	66.67			*
640 × 480 @75	37.50	75.00			*
852 × 480 @60	31.44	59.89			*
800 × 600 @60	37.88	60.32			*
800 × 600 @75	46.88	75.00			*
800 × 600 @85	53.67	85.08			*
Macintosh16" (832 × 624)	49.73	74.55			*
1,024 × 768 @60	48.36	60.00			*
1,024 × 768 @70	56.48	70.07			*
1,024 × 768 @75	60.02	75.03			*
1,024 × 768 @85	68.68	85.00			*
Macintosh 21" (1,152 × 870)	68.68	75.06			*
1,280 × 768 @60	47.78	59.87			*
1,280 × 1,024 @60	63.98	60.02			*
1,366 × 768 @60	48.39	60.04			*

### Note

- Signals other than above may not be displayed properly.
- The above signals are reformatted for optimal viewing on your display.
- Computer signals which can be input are those with a horizontal scanning frequency of 15 to 110 kHz and vertical scanning frequency of 48 to 120 Hz. (However, the image will not be displayed properly if the signals exceed 1,200 lines.)

## PC Input Terminals Connection

- Signal Names for D-sub 15P Connector

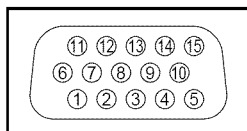

Pin Layout for PC Input Terminal

Pin No.	Signal Name	Pin No.	Signal Name	Pin No.	Signal Name
①	R	⑥	GND (Ground)	⑪	NC (not connected)
②	G	⑦	GND (Ground)	⑫	NC
③	B	⑧	GND (Ground)	⑬	HD/SYNC
④	NC (not connected)	⑨	NC (not connected)	⑭	VD
⑤	GND (Ground)	⑩	GND (Ground)	⑮	NC

# Care and Cleaning

**First, unplug the Power cord plug from the wall outlet.**

## Display panel

The front of the display panel has been specially treated. Wipe the panel surface gently using only a cleaning cloth or a soft, lint-free cloth.

- If the surface is particularly dirty, soak a soft, lint-free cloth in diluted mild liquid dish soap (1 part mild liquid dish soap diluted by 100 times the amount of water) and then wring the cloth to remove excess liquid. Use this cloth to wipe the surface of the display panel, then wipe it evenly with a dry cloth of the same type until the surface is dry.
- Do not scratch or hit the surface of the panel with fingernails or other hard objects. Furthermore, avoid contact with volatile substances such as insect sprays, solvents, and thinner; otherwise, the quality of the surface may be adversely affected.

## Cabinet

If the cabinet becomes dirty, wipe it with a soft, dry cloth.

- If the cabinet is particularly dirty, soak the cloth in a weak mild liquid dish soap and then wring the cloth dry. Use this cloth to wipe the cabinet and then wipe it dry with a dry cloth.
- Do not allow any mild liquid dish soap to come into direct contact with the surface of the LCD TV. If water droplets get inside the unit, operating problems may result.
- Avoid contact with volatile substances such as insect sprays, solvents, and thinner; otherwise, the quality of the cabinet surface may be adversely affected or the coating may peel off.
- Do not let articles made from rubber or PVC be in contact with the TV for long periods of time.

## Pedestal

### ● Cleaning

Wipe the surfaces with a soft, dry cloth. If the unit is particularly dirty, clean it using a cloth soaked with water to which a small amount of mild liquid dish soap has been added and then wipe with a dry cloth.

Do not use products such as solvents, thinner, or household wax for cleaning, as they can damage the surface coating. (If using a chemically-treated cloth, follow the instructions supplied with the cloth.)

- Do not attach sticky tape or labels, as they can make the surface of the pedestal dirty. Do not allow long-term contact with rubber, vinyl products, or the like. (Doing so will cause deterioration.)

## Power cord plug

Wipe the plug with a dry cloth at regular intervals. (Moisture and dust can lead to fire or electrical shock.)



# Specifications

		TC-L32C3
<b>Power Source</b>		AC 110-127 V, 60 Hz
<b>Power Consumption</b>	<b>Rated Power Consumption</b>	106 W
	<b>Standby condition</b>	0.3 W
<b>Display panel</b>	<b>Aspect Ratio</b>	16:9
	<b>Visible screen size</b>	32" class (31.5 inches measured diagonally)
	<b>(W × H × Diagonal)</b>	27.5" × 15.4" × 31.5" (698 mm × 392 mm × 800 mm)
	<b>(No. of pixels)</b>	1,049,088 (1,366 (W) × 768 (H)) [4,098 × 768 dots]
<b>Sound</b>	<b>Speaker</b>	1-way 2 bottom SP System
	<b>Audio Output</b>	20 W [10 W + 10 W] (10 % THD)
<b>PC signals</b>		VGA, SVGA, XGA, WXGA, SXGA Horizontal scanning frequency 31 - 69 kHz Vertical scanning frequency 59 - 86 Hz
<b>Channel Capability-ATSC/NTSC (Digital/Analog)</b>		VHF/ UHF: 2 - 69, CATV: 1 - 135
<b>Operating Conditions</b>		Temperature: 32 °F – 95 °F (0 °C – 35°C) Humidity: 20 % – 80 % RH (non-condensing)
<b>Connection Terminals</b>	<b>VIDEO IN 1-2</b>	VIDEO: RCA PIN Type × 1 1.0 V [p-p] (75 Ω) AUDIO L-R: RCA PIN Type × 2 0.5 V [rms]
	<b>COMPONENT IN</b>	Y: 1.0 V [p-p] (including synchronization) PB, PR: ±0.35 V [p-p] AUDIO L-R: RCA PIN Type × 2 0.5 V [rms]
	<b>HDMI 1-2</b>	TYPE A Connector × 2 ● This TV supports "HDAVI Control 5" function.
	<b>PC</b>	D-SUB 15PIN: R,G,B / 0.7 V [p-p] (75 Ω) HD, VD / 1.0 - 5.0 V [p-p] (high impedance)
	<b>Card slot</b>	SD CARD slot × 1
	<b>DIGITAL AUDIO OUT</b>	PCM / Dolby Digital, Fiber Optic
<b>FEATURES</b>		3D Y/C FILTER, CLOSED CAPTION, V-Chip, HDAVI Control 5 Vesa compatible, VIERA IMAGE VIEWER
<b>Dimensions (W × H × D)</b>	<b>Including TV stand</b>	30.7" × 21.0" × 8.2" (779 mm × 531 mm × 207 mm)
	<b>TV Set only</b>	30.7" × 19.6" × 3.4" (779 mm × 497 mm × 85 mm)
	<b>Including TV stand</b>	22.0 lb. (10.0 kg) NET
	<b>TV Set only</b>	20.0 lb. (9.0 kg) NET

[TC-L32C3]

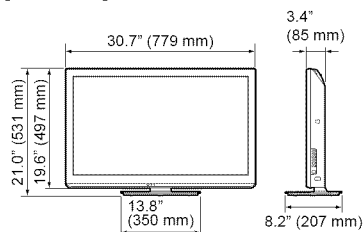

**Note**

- Design and Specifications are subject to change without notice. Mass and Dimensions shown are approximate.

● Specifications  
● Care and Cleaning

Support Information

# Frequently Asked Questions (FAQ)

If there is a problem with your TV, please refer to the table below to determine the symptoms, then carry out the suggested check. If this does not solve the problem, visit the Panasonic web site for further assistance. (see cover)

Questions	Answers
<p><b>How do I view the picture from devices such as a: Cable/Satellite box, game console, Blu-ray or DVD player?</b></p>	<ul style="list-style-type: none"> <li>● Press the INPUT button on the remote to select the correct input source.</li> <li>● Check that the device is turned on and functioning correctly.</li> </ul>
<p><b>Why is there no picture or just a blue, black or snowy screen being displayed?</b></p>	<ul style="list-style-type: none"> <li>● Check if the power cord is plugged in and the TV is turned on (front red LED light should be on; not blinking)</li> <li>● Press the INPUT button on the remote to select the correct input source.</li> <li>● Ensure all connections are correct and secure.</li> <li>● When using external video source, such as a Cable/Satellite box or DVD player, check that the device is on and functioning correctly.</li> <li>● Press MENU on the TV's remote control. If the menu is displayed, then the TV is working; recheck above steps.</li> </ul>
<p><b>Why doesn't the picture look like it is in High Definition?</b></p>	<ul style="list-style-type: none"> <li>● Press the INFO button on the remote to confirm the type of signal being received (p. 15). HD signal should be 720P, 1080i or 1080p.</li> <li>● Select a High Definition channel from your HD source (Cable, Satellite or fiber optic service). HD channels sometimes broadcast non-HD content.</li> <li>● Ensure that your HD source (HD box, Blu-ray player, etc.) is connected to the TV with an HDMI or Component cable and set to output an HD video signal.</li> </ul>
<p><b>Why do black bars appear on the top and bottom and/or sides of the screen?</b></p>	<ul style="list-style-type: none"> <li>● Change the format (aspect ratio) of the picture by pressing the FORMAT button on the remote control. (p.16)</li> <li>● Check the aspect settings on your external video source, such as Cable/Satellite box, DVD/Blu-ray Disc player, etc. Note: Some content, such as film-based movies, are available in extra-wide format. Top and bottom bars are unavoidable.</li> </ul>
<p><b>Why is the picture snowy when "ANT/Cable in" is selected?</b></p>	<ul style="list-style-type: none"> <li>● When using a cable service (without a box), check that all connections are secure.</li> <li>● When using a cable or satellite box, change the connection (wiring) to Composite, Component or HDMI. (p.10)</li> <li>● If you're using an antenna, then check that connections are secure. Change the position or direction of the antenna and check the "Signal meter". (p.29)</li> </ul>
<p><b>Why is the picture chaotic and/or torn and/or with a buzz in the speakers?</b></p>	<ul style="list-style-type: none"> <li>● Check if electrical products such as kitchen appliances, fluorescent lights or light dimmers are nearby. They may interfere with the TV's picture.</li> <li>● Try viewing a picture from another device, such as a DVD player or a game console, to narrow down the source of the problem.</li> </ul>
<p><b>Why is there a black box on the screen?</b></p>	<ul style="list-style-type: none"> <li>● Change settings of Closed Caption (CC). (p. 15, 38)</li> </ul>
<p><b>Why is the screen blank and the power indicator blinking?</b></p>	<ul style="list-style-type: none"> <li>● The TV has gone into shutdown mode to protect itself. Try unplugging it for a few minutes and connecting it again. If there was a temporary power surge on the AC line it may now be OK. If the blinking returns, call 1-877-95VIERA (U.S.A.) or 1-866-330-0014 (Canada).</li> </ul>
<p><b>Why do some small spots on the screen remain bright or dark?</b></p>	<ul style="list-style-type: none"> <li>● The LCD panel is made up of a few million pixels and is produced with advanced technology through an intricate process. Sometimes a few pixels may be bright or dark. These pixels do not indicate a defective panel and will have no impact on the performance of the TV.</li> </ul>

Picture

**Questions**

**Answers**

**Sound**

**Why is there no sound coming from the TV?**

- Make sure the volume is up and MUTE is off.
- Confirm the TV speakers are set to ON by pressing MENU and selecting "Audio" --> "Advanced audio". (p.32)
- Check that the correct SAP (Secondary Audio Program) is selected by pressing the SAP button on the remote control. (p.15)
- If the TV is connected to a Panasonic Home Theater via HDMI cable, then check VIERA Link controls. (p.22)
- If the TV is connected to a Home Theater via optical cable, then: Check the connection, the audio system is on, the correct input is selected.
- Check "HDMI 1 in" or "HDMI 2 in" analog/digital audio settings. (p. 32)

**Why is the sound unusual, distorted, low volume or in another language?**

- Check that the correct SAP (Secondary Audio Program) is selected by pressing the SAP button on the remote control.
- Check that all connections of external equipment connected to the TV are secure.
- When using Cable or Satellite box, check the device's audio settings. (example: try changing the box's Audio Range to 'narrow')

**Why is there a clicking, ticking or buzzing sound coming from the TV unit?**

- When TV power is turned on or shut off there are electrical components that make a click sound. This is normal operation.
- Changes in the temperature and humidity of the room may cause thermal expansion and contraction that can produce sounds. This is not a sign of faulty operation or a malfunction.

**Other**

**What is the easiest and best way to connect a High-Definition Cable or Satellite box to the TV?**

- Use an HDMI cable. It carries both digital video and audio signal in HD. HDMI cable is the only cable needed to connect an HD device to the TV.

**Why is there no yellow jack (video 1 input) on the back of the TV?**

- The Video 1 input is shared with the Component input. Just connect the yellow plug into the green jack. Be sure to connect the red and white audio plugs into the appropriate red and white audio inputs. (p. 10)

**Why does the CC button not display Closed Caption?**

- When viewing TV via an HDMI connected device, such as a Cable or Satellite box, CC must be enabled at the device.
- Closed Caption is available only at supported TV programming.

**Why does the screen and back cover of the TV get warm?**

- The main unit radiates heat and some of the parts may become hot. This is normal operation and does not affect the performance of the set.
- Ensure good ventilation.
- Do not block the ventilation holes of the TV and do not place the TV on top of other equipment.

**Why doesn't the Remote Control work?**

- Check that the batteries are fresh, are of the same type and are installed with the correct polarity (+ & -).
- To operate other devices, such as changing channels when using Cable or Satellite boxes or operating non-Panasonic Blu-ray players, use the remote supplied with the device.

**Why is the "ANT/Cable" option at the top of the "Input select" menu gray-out and cannot be selected?**

- During "First time setup", step 3, you indicated that the "Antenna/Cable in" connector is "not used" (p.13). This is the proper setting if the TV is connected to a Cable or Satellite box via any of the other inputs. To re-activate the "ANT/Cable" input, press MENU, select SETUP and then redo the First time setup, selecting Cable or Antenna in step 3.

**Some menu items are grayed-out and cannot be selected. Why?**

- Depending on certain modes or the selected input, some options are not available. For example, Zoom adjustments are only available when the FORMAT is changed to zoom mode.

**Frequently Asked Questions**

**Support Information**

# Index

<b>A</b>	Accessories .....	7
	ANT/Cable .....	13, 28
	Antenna .....	9, 13
	Audio .....	32
	Audio, Advanced .....	32
	Auto Power ON .....	34
	Auto Program .....	28
<b>B</b>	Battery .....	8
	Blinking LED .....	42
<b>C</b>	Cable .....	9, 10
	Care & Cleaning .....	40
	CC Closed Caption .....	15, 33, 38
	Channel .....	13, 15-16, 28-29
	Channel Surf Mode .....	16, 34
	Clock .....	14
	Colored buttons .....	11
	Component .....	10, 41
	Composite .....	10
	Connections .....	9-10
	Customer Services Directory .....	46
<b>E</b>	ECO/energy .....	18, 34
	Exit .....	11
<b>F</b>	FAQ's .....	42-43
	Favorite .....	16
	First Time Setup .....	12-14, 34
	Format .....	16, 36
<b>H</b>	HDAVI Control .....	22
	HDMI .....	10, 38, 41
	Home use .....	12
<b>I</b>	Image Viewer Auto .....	34
	Info .....	15
	Input .....	19
<b>L</b>	Language .....	12, 34
	Last .....	11
	Lock / Parental control .....	33, 35
<b>M</b>	Menu .....	30
	Mute .....	11
<b>P</b>	Pedestal .....	7, 8
	Photo .....	20-21
	Picture, Advanced .....	32
	Picture settings .....	31
	Power .....	11
<b>R</b>	Remote control .....	11
	Reset .....	34
<b>S</b>	Safety .....	4
	SAP .....	15
	Scan .....	13, 28
	SD Card .....	20, 37
	Signal Meter .....	29
	Sleep .....	32
	Specifications .....	41
	Store Demonstration .....	12
	Sub menu .....	16
<b>T</b>	Technical Information .....	36-39
	Timer .....	32
<b>V</b>	VIERA IMAGE VIEWER .....	20
	VIERA Link .....	18, 22-27
	VIERA TOOLS .....	18
	Viewing Photos .....	20
	Volume .....	11
<b>W</b>	Warranty .....	45, 47
	Watching TV, DVD, Blu-ray, etc. ....	15, 19
<b>Z</b>	Zoom .....	16, 36

# Limited Warranty (for U.S.A. and Puerto Rico only)

PANASONIC CONSUMER ELECTRONICS COMPANY,  
DIVISION OF:  
PANASONIC CORPORATION OF NORTH AMERICA  
One Panasonic Way  
Secaucus, New Jersey 07094

## Panasonic LCD Televisions Limited Warranty

### Limited Warranty Coverage

If your product does not work properly because of a defect in materials or workmanship, Panasonic Consumer Electronics Company (referred to as "the warrantor") will, for the length of the period indicated on the chart below, which starts with the date of original purchase ("warranty period"), at its option either (a) repair your product with new or refurbished parts, (b) replace it with a new or a refurbished equivalent value product, or (c) refund your purchase price. The decision to repair, replace or refund will be made by the warrantor.

LCD TV CATEGORIES	PARTS	LABOR	SERVICE
Up to 42" (diagonal)	1 (ONE) YEAR	1 (ONE) YEAR	Carry-In
46" (diagonal) and larger			On-Site

During the "Labor" warranty period there will be no charge for labor. During the "Parts" warranty period, there will be no charge for parts.

You must carry-in your product or arrange for on-site service during the Limited warranty period. If non-rechargeable batteries are included, they are not warranted. This warranty only applies to products purchased and serviced in the United States or Puerto Rico. This warranty is extended only to the original purchaser of a new product which was not sold "as is". A purchase receipt or other proof of the original purchase date is required for warranty service.

### On-Site or Carry-in Service

For On-Site or Carry-In Service in the United States and Puerto Rico call 1-877-95-VIERA (1-877-958-4372)

On-site service where applicable requires clear, complete and easy access to the product by the authorized servicer and does not include removal or re-installation of an installed product. It is possible that certain on-site repairs will not be completed on-site, but will require that the product or parts of the product, at the servicer's discretion be removed for shop diagnosis and/or repair and then returned.

### Limited Warranty Limits And Exclusions

This warranty ONLY COVERS failures due to defects in materials or workmanship, and DOES NOT COVER normal wear and tear or cosmetic damage, nor does it cover markings or retained images on the LCD panel resulting from viewing fixed images (including, among other things, non-expanded standard 4:3 pictures on wide screen TV's, or onscreen data in a stationary and fixed location). The warranty ALSO DOES NOT COVER damages which occurred in shipment, or failures which are caused by products not supplied by the warrantor, or failures which result from accidents, misuse, abuse, neglect, bug infestation, mishandling, misapplication, alteration, faulty installation, set-up adjustments, misadjustment of consumer controls, improper maintenance, power line surge, lightning damage, modification, or commercial use (such as in a hotel, office, restaurant, or other business), rental use of the product, service by anyone other than a Factory Service Center or other Authorized Servicer, or damage that is attributable to acts of God.

**THERE ARE NO EXPRESS WARRANTIES EXCEPT AS LISTED UNDER "LIMITED WARRANTY COVERAGE". THE WARRANTOR IS NOT LIABLE FOR INCIDENTAL OR CONSEQUENTIAL DAMAGES RESULTING FROM THE USE OF THIS PRODUCT, OR ARISING OUT OF ANY BREACH OF THIS WARRANTY.** (As examples, this excludes damages for lost time, cost of having someone remove or re-install an installed unit if applicable, or travel to and from the servicer. The items listed are not exclusive, but are for illustration only.) **ALL EXPRESS AND IMPLIED WARRANTIES, INCLUDING THE WARRANTY OF MERCHANTABILITY, ARE LIMITED TO THE PERIOD OF THE LIMITED WARRANTY.**

Some states do not allow the exclusion or limitation of incidental or consequential damages, or limitations on how long an implied warranty lasts, so the exclusions may not apply to you.

This warranty gives you specific legal rights and you may also have others rights which vary from state to state. If a problem with this product develops during or after the warranty period, you may contact your dealer or Service Center. If the problem is not handled to your satisfaction, then write to the warrantor's Consumer Affairs Department at the addresses listed for the warrantor.

**PARTS AND SERVICE (INCLUDING COST OF AN ON-SITE SERVICE CALL, WHERE APPLICABLE) WHICH ARE NOT COVERED BY THIS LIMITED WARRANTY ARE YOUR RESPONSIBILITY.**

● Limited Warranty (for U.S.A. and Puerto Rico only)

● Index

Support Information

# Customer Services Directory (for U.S.A. and Puerto Rico)

## Customer Services Directory (United States and Puerto Rico)

Obtain Product Information and Operating Assistance; locate your nearest Dealer or Service Center; purchase Parts and Accessories; or make Customer Service and Literature requests by visiting our Web Site at:

<http://www.panasonic.com/help>

or, contact us via the web at:

<http://www.panasonic.com/contactinfo>

You may also contact us directly at:

1-877-95-VIERA (958-4372)

Monday-Friday 9 am-9 pm; Saturday-Sunday 10 am-7 pm, EST.

■ For hearing or speech impaired TTY users, TTY: 1-877-833-8855

## Accessory Purchases (United States and Puerto Rico)

Purchase Parts, Accessories and Instruction Books on line for all Panasonic Products by visiting our Web Site at:

<http://www.pstc.panasonic.com>

or, send your request by E-mail to:

[npcparts@us.panasonic.com](mailto:npcparts@us.panasonic.com)

You may also contact us directly at:

1-800-332-5368 (Phone) 1-800-237-9080 (Fax Only) (Monday - Friday 9 am to 9 pm, EST.)

Panasonic Service and Technology Company

20421 84th Avenue South,

Kent, WA 98032

(We Accept Visa, MasterCard, Discover Card, American Express, and Personal Checks)

■ For hearing or speech impaired TTY users, TTY: 1-866-605-1277

# Limited Warranty (for Canada)

**Panasonic Canada Inc.**  
5770 Ambler Drive, Mississauga, Ontario L4W 2T3  
**PANASONIC PRODUCT – LIMITED WARRANTY**

Panasonic Canada Inc. warrants this product to be free from defects in material and workmanship under normal use and for a period as stated below from the date of original purchase agrees to, at its option either (a) repair your product with new or refurbished parts, (b) replace it with a new or a refurbished equivalent value product, or (c) refund your purchase price. The decision to repair, replace or refund will be made by Panasonic Canada Inc.

Viera TV (42" & over)	In-home service	One (1) year, parts (including panel) and labour.
Viera TV (under 42")	Carry-in service	One (1) year, parts (including panel) and labour.

In-home Service will be carried out only to locations accessible by roads and within 50 km of an authorized Panasonic service facility.

In-home service requires clear, complete and easy access to the product by the Authorized Servicer and does not include removal or re-installation of an installed product. If removal is required to service the product, it will be at the discretion of the Servicer and in no event will Panasonic Canada Inc. or the Servicer be liable for any special, indirect or consequential damages.

This warranty is given only to the original purchaser, or the person for whom it was purchased as a gift, of a Panasonic brand product mentioned above sold by an authorized Panasonic dealer in Canada and purchased and used in Canada, which product was not sold "as is", and which product was delivered to you in new condition in the original packaging.

**IN ORDER TO BE ELIGIBLE TO RECEIVE WARRANTY SERVICE HEREUNDER, A PURCHASE RECEIPT OR OTHER PROOF OF DATE OF ORIGINAL PURCHASE, SHOWING AMOUNT PAID AND PLACE OF PURCHASE IS REQUIRED**

## **LIMITATIONS AND EXCLUSIONS**

This warranty ONLY COVERS failures due to defects in materials or workmanship, and DOES NOT COVER normal wear and tear or cosmetic damage. The warranty ALSO DOES NOT COVER damages which occurred in shipment, or failures which are caused by products not supplied by Panasonic Canada Inc., or failures which result from accidents, misuse, abuse, neglect, mishandling, misapplication, alteration, faulty installation, set-up adjustments, misadjustment of consumer controls, improper maintenance, power line surge, lightning damage, modification, introduction of sand, humidity or liquids, commercial use such as hotel, office, restaurant, or other business or rental use of the product, or service by anyone other than a Authorized Servicer, or damage that is attributable to acts of God. Dry cell batteries are also excluded from coverage under this warranty.

THIS EXPRESS, LIMITED WARRANTY IS IN LIEU OF ALL OTHER WARRANTIES, EXPRESS OR IMPLIED, INCLUDING ANY IMPLIED WARRANTIES OF MERCHANTABILITY AND FITNESS FOR A PARTICULAR PURPOSE. IN NO EVENT WILL PANASONIC CANADA INC. BE LIABLE FOR ANY SPECIAL, INDIRECT OR CONSEQUENTIAL DAMAGES RESULTING FROM THE USE OF THIS PRODUCT OR ARISING OUT OF ANY BREACH OF ANY EXPRESS OR IMPLIED WARRANTY. (As examples, this warranty excludes damages for lost time, travel to and from the Authorized Servicer, loss of or damage to media or images, data or other memory or recorded content. This list of items is not exhaustive, but for illustration only.)

In certain instances, some jurisdictions do not allow the exclusion or limitation of incidental or consequential damages, or the exclusion of implied warranties, so the above limitations and exclusions may not be applicable. This warranty gives you specific legal rights and you may have other rights which vary depending on your province or territory.

## **WARRANTY SERVICE**

For product operation and information assistance, please contact:

Our Customer Care Centre:      1-800 #:      1-866-330-0014  
Email link: "Contact us → email" on [www.vieraconcierge.ca](http://www.vieraconcierge.ca)

For product repairs, please contact Viera Customer Care Agent using the above contact info.

## **IF YOU SHIP THE PRODUCT TO A SERVICENTRE**

Carefully pack and send prepaid, adequately insured and preferably in the original carton.  
Include details of the defect claimed, and proof of date of original purchase.

● Customer Services Directory (for U.S.A. and Puerto Rico)  
● Limited Warranty (for Canada)

Support Information

# Sienta un nivel increíble de excitación multimedia

## **Este producto incorpora el siguiente software:**

- (1) software desarrollado de manera independiente por o para Panasonic Corporation,
- (2) software de propiedad de terceros que han licenciado a Panasonic Corporation para su uso,
- (3) software licenciado bajo la Licencia Pública General de GNU, Versión 2 (GLP v2),
- (4) software licenciado bajo la Licencia Pública General Menor de GNU (LGPL) y/o,
- (5) software de fuente abierta además del software autorizado bajo la GPL y/o LGPL

Para el software categorizado como (3) o (4), consulte los términos y condiciones de la GPL v2 y LGPL, según corresponda, en <http://www.gnu.org/licenses/old-licenses/gpl-2.0.html> y <http://www.gnu.org/licenses/old-licenses/lgpl-2.1.html>. Además, el software categorizado como (3) o (4) está registrado oficialmente por varios individuos y/o entidades. Consulte el aviso sobre derechos de autor de dichos individuos en <http://www.am-linux.jp/dl/DTV11UT/>.

EL SOFTWARE GLP/LGPL SE DISTRIBUYE CON LA ESPERANZA DE QUE SEA ÚTIL, PERO SIN NINGUNA GARANTÍA, EXPRESA, IMPLÍCITA O ESTATUTARIA, INCLUIDAS LAS GARANTÍAS IMPLÍCITAS DE MERCANTIBILIDAD O IDONEIDAD PARA UN PROPÓSITO PARTICULAR.

Durante por lo menos tres (3) años a partir de la entrega de los productos, Panasonic proporcionará a cualquier persona que nos contacte a la dirección mencionada más abajo, por un cargo no mayor al de la distribución física del código fuente, una copia legible por máquina del código fuente correspondiente cubierto por la GPL v2/LGPL.

Información de contacto  
[cdrequest@am-linux.jp](mailto:cdrequest@am-linux.jp)

El código fuente también se encuentra disponible de manera gratuita para usted y otros miembros del público a través de nuestro sitio Web.  
<http://www.am-linux.jp/dl/DTV11UT/>



**VIERA Link™** VIERA Link™ es una marca de fábrica de Panasonic Corporation.



HDMI, el logotipo HDMI y High-Definition Multimedia Interface son marcas comerciales o marcas comerciales registradas de HDMI Licensing LLC en Estados Unidos y otros países.



El logotipo SDHC es una marca comercial de SD-3C, LLC.



Este producto cumple con los requisitos de ENERGY STAR cuando se emplea la configuración "Uso en Hogar", una configuración con la que se logra ahorrar energía. Cualquier modificación en la configuración "Uso en Hogar" o en cualquier otra configuración predeterminada en fábrica podría resultar en un consumo de energía superior a los niveles que cumplen con los requisitos de ENERGY STAR.

Fabricado bajo licencia de Dolby Laboratories. DOLBY y el símbolo de la D doble son marcas comerciales de Dolby Laboratories.

HDAVI Control™ es una marca de fábrica de Panasonic Corporation.



# Índice

## Asegúrese de leer

- Precauciones para su seguridad ..... 4

## Inicio

- Accesorios/Acesorio opcional ..... 7
- Conexiones ..... 9
- Identificación de los controles ..... 11
- Ajuste Inicial ..... 12

## Características básicas

- Para ver la televisión ..... 15
- Utilización de VIERA TOOLS ..... 18
- Visualización de contenido de dispositivos externos ..... 19
- Visualización de fotos con VIERA IMAGE VIEWER ..... 20

## Funciones avanzadas

- VIERA Link™ "HDAVI Control™" ..... 22
- Edición y configuración de canales ..... 28
- Cómo utilizar las funciones de los menús ..... 30
  - Ajustes de imagen ..... 31
  - Ajustes de audio ..... 32
  - Ajustes de temporizador ..... 32
  - Bloqueo ..... 33
  - Subtítulos ..... 33
  - Ajuste ..... 34

## Información de soporte

- Lista de clasificaciones para el bloqueo ..... 35
- Información técnica ..... 36
- Cuidados y limpieza ..... 40
- Especificaciones ..... 41
- Preguntas frecuentes ..... 42
- Índice ..... 44

Inicio

Básico

Funciones avanzadas

Información de soporte

# Precauciones para su seguridad

	<b>ADVERTENCIA</b> <b>NO ABRIR, RIESGO DE CHOQUE ELÉCTRICO</b>	
<p><b>ADVERTENCIA:</b> Para reducir el riesgo de sufrir una descarga eléctrica, no retire la cubierta ni el panel posterior. En el interior no hay piezas que deba reparar el usuario. Solicite las reparaciones al personal de servicio calificado.</p>		



El rayo con punta de flecha dentro de un triángulo equilátero tiene la finalidad de avisar al usuario de que hay piezas en el interior del producto que si las tocan las personas éstas pueden recibir una descarga eléctrica.



El signo de exclamación dentro de un triángulo equilátero tiene la finalidad de avisar al usuario de la existencia de instrucciones de utilización y servicio importantes en el material impreso que acompaña al aparato.

## Nota para el instalador del sistema CATV

Este recordatorio se ofrece para que el instalador del sistema CATV preste atención al Artículo 820-40 de la NEC, el cual proporciona directrices para realizar una conexión a tierra apropiada y, en particular, especifica que la tierra del cable debe estar conectada al sistema de tierra del edificio, tan cerca del punto de entrada del cable como sea práctico.

## Ventilación segura

Las ranuras y aberturas en el gabinete en la parte posterior o inferior se han colocado para ventilar y asegurar una operación confiable de la TV LCD y para protegerla de un sobre-calentamiento. Estas aberturas no deberán ser bloqueadas o cubiertas. Deben haber al menos 10 cm de espacio alrededor del TV. Deberá existir un espacio de por lo menos 10 cm entre estas aberturas. Las aberturas nunca deberán ser bloqueadas al poner la TV LCD sobre una cama, sofá, alfombra o superficie similar. Esta TV LCD no deberá ser colocada en una instalación pre-fabricada tal como un librero a menos que tenga una ventilación apropiada.

## Medidas de seguridad importantes

- 1) Leer las instrucciones.
- 2) Guardar las instrucciones.
- 3) Atender todas las advertencias.
- 4) Seguir todas las instrucciones.
- 5) No hacer uso de este aparato cerca del agua.
- 6) Limpiar solo con un paño seco.
- 7) No bloquear ninguna de las aberturas de ventilación. Instale según las instrucciones del fabricante.
- 8) No instalar cerca de ninguna fuente de calor como radiadores, reguladores de calefacción, estufas u otros aparatos (incluyendo amplificadores) que generen calor.
- 9) No desechar el propósito de seguridad del enchufe polarizado o de encalladura. Un enchufe polarizado posee dos cuchillas, una más ancha que la otra. Un enchufe de encalladura posee dos cuchillas y una tercera punta de encalladura. La cuchilla ancha o la tercera punta son proporcionadas por su propia seguridad. Si el enchufe proporcionado no cabe en su salida de corriente, consulte a un eléctrico para reemplazar la salida de corriente obsoleta.
- 10) Proteger el cable de corriente de ser pisado o pellizcado, especialmente alrededor del enchufe, los receptáculos y el punto en el que salen del aparato.
- 11) Usar solo accesorios especificados por el fabricante.
- 12) Usar el aparato solo con el carro, plataforma, tripié, soporte o mesa especificado por el fabricante, o vendido con el aparato. Cuando un carro sea usado, tenga cuidado al mover dicho carro junto con el aparato para evitar lesiones por volcaduras.
- 13) Desconectar este aparato durante tormentas eléctricas o cuando no vaya a ser usado por largos periodos de tiempo.
- 14) Referir toda necesidad de servicio a personal de servicio calificado. El servicio se requiere cuando el aparato ha sido dañado en cualquier manera, como cuando el cable de corriente o el enchufe ha sido dañado, líquido ha sido derramado, objetos han caído dentro del aparato, el aparato ha sido expuesto a humedad o lluvia, no opera normalmente o ha caído.
- 15) Operar solamente desde el tipo de fuente de energía indicada en la etiqueta. Si usted no está seguro del tipo de abastecimiento de energía de su casa, consultar a su distribuidor o a la compañía de energía local.
- 16) Seguir todas las advertencias e instrucciones marcadas en la TV LCD.
- 17) Nunca echar objetos de ninguna clase dentro del TV LCD a través de las ranuras del gabinete ya que pueden tocar puntos de voltaje peligroso o cortar partes que pudieran ocasionar un incendio o choque eléctrico. Nunca derramar líquido de ningún tipo dentro del TV LCD.
- 18) Si una antena exterior es conectada al equipo de la televisión, asegurar que el sistema de antena sea a tierra para proporcionar protección contra subidas de voltaje y cargas de estática. En los E.U.A. la Sección 810-21 de la "National Electrical Code" proporciona información con respecto a la conexión a tierra apropiada para el mástil y la estructura de soporte, el cable principal a la unidad de descarga de la antena, el tamaño de los conductores a tierra, ubicación de la unidad de descarga de la antena, la conexión a los electrodos a tierra y requisitos para los electrodos a tierra.

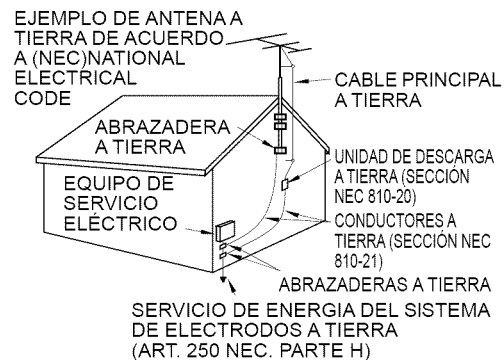

- 19) Un sistema de exterior no deberá ser colocado cerca de las líneas de poder u otros circuitos de energía o luz o donde ésta pueda caer en tales líneas de poder o circuitos. Cuando se instale un sistema de antena exterior, extremar cuidados para evitar tocar tales líneas o circuitos ya que este contacto pudiese tener consecuencias fatales.
- 20) Desconectar la TV de LCD del contacto de pared, y referir a personal de servicio calificado en la condiciones siguientes:
- Cuando el cable de poder o contacto esté dañado o desgastado.
  - Si se ha derramado líquido dentro de la TV de LCD.
  - Si la TV de LCD ha sido expuesta a lluvia o agua.
  - Si la TV de LCD no opera normalmente, siguiendo las instrucciones de operación.  
Ajustar solamente aquellos controles que están cubiertos por las instrucciones de operación ya que el ajuste inapropiado de otros controles puede ocasionar daño y a menudo requerirá de mayor trabajo para un técnico especializado para restaurar la operación normal del TV de LCD.
  - Si la TV de LCD se ha caído o el gabinete se encuentra dañado.
  - Cuando la TV de LCD exhibe un cambio distinto en su funcionamiento - esto indica que requiere de servicio.
- 21) Cuando partes de repuesto sean requeridas, asegurarse que el técnico de servicio utilice partes especificadas por el fabricante que tengan las mismas características de las partes originales. Sustitutos no autorizados pueden ocasionar un incendio, choque eléctrico u otros riesgos.
- 22) **ADVERTENCIA: PARA REDUCIR EL RIESGO DE INCENDIO O DESCARGA ELÉCTRICA, NO EXPONGA ESTE APARATO A LA LLUVIA, HUMEDAD, GOTEO O SALPICADURA. NO COLOCAR ENVASES CON LÍQUIDO (FLOREROS, COPAS, COSMÉTICOS, ETC.) SOBRE EL TELEVISOR (INCLUYENDO ANAQUELES COLOCADOS ARRIBA DE ESTE, ETC.).**
- 23) **ADVERTENCIA: RETIRAR PIEZAS PEQUEÑAS INNECESARIAS Y OTROS OBJETOS FUERA DEL ALCANCE DE LOS NIÑOS PEQUEÑOS. ESTOS OBJETOS PUEDEN SER TRAGADOS ACCIDENTALMENTE. TAMBIEN TENER CUIDADO AL EMPACAR MATERIALES Y HOJAS DE PLÁSTICO.**
- 24) **ADVERTENCIA: Para evitar la dispersión del fuego, mantenga velas así como otras llamas abiertas lejos de este producto en todo momento.** 
- 25) **AVISO:** El interruptor de la alimentación de esta unidad no desconectará completamente toda la alimentación procedente de la toma de CA. Como el cable de la alimentación sirve como dispositivo de desconexión principal de la unidad, usted tendrá que desenchufarlo de la toma de CA para desconectar toda la alimentación. Por lo tanto, asegúrese de que la unidad esté instalada de forma que el cable de alimentación pueda desenchufarse fácilmente de la toma de CA en caso de accidente. Para evitar un incendio, el cable de la alimentación también deberá desenchufarse de la toma de CA cuando la unidad no se vaya a utilizar durante un periodo largo de tiempo (durante unas vacaciones, por ejemplo).
- 26) **PRECAUCIÓN:** PARA EVITAR CHOQUE ELECTRICO NO USAR ESTE ENCHUFE CON UN RECEPTÁCULO Ú OTRA SALIDA A MENOS QUE LAS CLAVIJAS PUEDAN SER INSERTADAS FIRMEMENTE PARA EVITAR QUE LA CLAVIJA QUEDE EXPUESTA.
- 27) **PRECAUCIÓN:** USAR OTRA BASE PUEDE RESULTAR INESTABLE Y CAUSAR POSIBLEMENTE ALGUN DAÑO.
- 28) **PRECAUCIÓN:** PELIGRO DE EXPLOSIÓN SI LA BATERÍA ES COLOCADA INCORRECTAMENTE. REPONER SOLAMENTE CON EL MISMO TIPO O EL EQUIVALENTE.
- 29) **PRECAUCIÓN:** Este televisor de LCD ha sido diseñado para ser utilizado solamente con los accesorios opcionales siguientes. La utilización con cualquier otro tipo de accesorio opcional puede causar inestabilidad que, a su vez, podría tener como resultado posibles lesiones.  
(Todos los accesorios siguientes son fabricados por Panasonic Corporation)  
• Soporte de montaje en pared: TY-WK3L2RW  
Asegúrese siempre de solicitar a un técnico calificado que le haga la instalación.

**NOTA:** Este equipo ha sido diseñado para funcionar en Norteamérica y en otros países donde el sistema de emisión y la corriente alterna (CA) sean exactamente los mismos que los de Norteamérica.

## DECLARACIÓN DE LA FCC

Este equipo ha sido probado y ha demostrado cumplir con las limitaciones para los dispositivos digitales de la Clase B, de conformidad con el Apartado 15 de las Normas de la FCC. Estos límites han sido diseñados para proporcionar una protección razonable contra las interferencias perjudiciales en una instalación residencial. Este equipo genera, utiliza y puede radiar energía radioeléctrica, y si no se instala y utiliza de acuerdo con las instrucciones, puede causar interferencias perjudiciales en las comunicaciones por radio. Sin embargo, no existe ninguna garantía de que las interferencias no se produzcan en una instalación particular. Si este equipo causa interferencias perjudiciales en la recepción de la radio o televisión, lo que se puede determinar apagando y encendiendo el equipo, al usuario se le recomienda intentar corregir la interferencia tomando una o más de las medidas siguientes:

- Cambie la orientación o el lugar de instalación de la antena.
- Aumente la separación entre el equipo y el receptor.
- Conecte el equipo a una toma de corriente diferente de aquella a la que está conectada el receptor.
- Consulte a su concesionario o a un técnico en radio/televisión con experiencia para solicitar su ayuda.

Este dispositivo cumple con el Apartado 15 de las normas de la FCC. El funcionamiento está sujeto a las dos condiciones siguientes: (1) este dispositivo no deberá causar interferencias perjudiciales y (2) este dispositivo deberá ser capaz de aceptar cualquier interferencia que reciba, incluyendo la interferencia que pueda causar un funcionamiento no deseado.

### Aviso de la FCC:

Para asegurar el cumplimiento ininterrumpido, siga las instrucciones de instalación adjuntas y utilice solamente cables de interfaz blindados cuando conecte a un ordenador o a dispositivos periféricos. Cualquier cambio o modificación que no haya sido aprobado explícitamente por Panasonic Corp. of North America podría anular la autorización que tiene el usuario para utilizar este dispositivo.

### Declaración de conformidad de la FCC N.º de modelo TC-L32C3

Responsable:	Panasonic Corporation of North America One Panasonic Way, Secaucus, NJ 07094
Dirección de contacto:	Panasonic Consumer Electronics Company 1-877-95-VIERA (958-4372)
email:	consumerproducts@panasonic.com

## AVISOS DE SEGURIDAD DE LA CEA PARA NIÑOS

### ADVERTENCIA

Las pantallas planas no siempre están montadas sobre bases adecuadas o instaladas de acuerdo con las recomendaciones del fabricante. Las pantallas planas mal colocadas en estanterías, librerías, estantes, escritorios, altavoces, baúles o muebles con ruedas pueden caer y provocar daños personales e incluso la muerte.

La industria de sistemas electrónicos para consumidores (de la cual es miembro Panasonic) trabaja por que el entretenimiento en casa sea entretenido y seguro. Siga siempre las siguientes normas de seguridad para prevenir posibles daños personales e incluso la muerte:

### AJUSTES DE SEGURIDAD:

- Un mismo tamaño NO sirve para todo. Siga las recomendaciones del fabricante para garantizar una instalación y un uso seguro de la pantalla plana.
- Lea atentamente todas las instrucciones adjuntas y asegúrese de que las comprende para garantizar un uso correcto del producto.
- No permita que los niños se suban o jueguen con los muebles y los equipos de televisión.
- No coloque la pantalla plana en muebles que se puedan utilizar fácilmente como escalón, como por ejemplo una estantería.
- Recuerde que los niños se dejan llevar por las emociones al ver la tele, especialmente en una pantalla plana "más grande que el mundo". Asegúrese de instalar la pantalla en un lugar donde no se pueda empujar, volcar o golpear y caer.
- Tenga cuidado de colocar todos los cables de la pantalla plana de forma que los niños no puedan cogerlos o tirar de ellos si sienten curiosidad.

### MONTAJE EN LA PARED: SI DECIDE INSTALAR LA PANTALLA PLANA EN LA PARED, TENGA PRESENTE QUE SIEMPRE DEBE:

- Utilizar un soporte recomendado por el fabricante de la pantalla y/o por un organismo independiente (por ejemplo UL, CSA, ETL).
- Seguir todas las instrucciones de los fabricantes de la pantalla y el soporte de pared.
- Si no se siente capaz de instalar con seguridad la pantalla plana, póngase en contacto con su distribuidor para contratar un servicio de instalación especializado.
- Asegúrese que la pared donde se va a instalar el soporte es apropiada. Algunos soportes de pared no están diseñados para la instalación en paredes utilizando espárragos de acero o estructuras cilíndricas antiguas. En caso de dudas, póngase en contacto con un instalador profesional.
- Para instalar la pantalla se necesitan dos personas como mínimo. Las pantallas planas pueden ser muy pesadas.

Panasonic recomienda encargar la instalación en la pared a un instalador calificado. Véase la página 5.

La Academia Americana de Pediatría desalienta que los niños menores de dos años vean televisión.



# Accesorios/Accesorio opcional

## Accesorios

Compruebe que ha recibido todos los elementos que se indican.

### Accesorios

- Transmisor de mando a distancia  
● N2QAYB000570

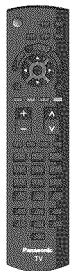

- Pilas para el transmisor de mando a distancia (2)  
● Pila AA

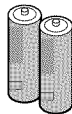

- Pedestal  
● TBL5ZX0084

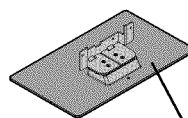

Ensamblaje (pág. 8)

- Manual de usuario
- Seguridad para niños
- Guía de inicio rápido
- Tarjeta del cliente (para EE. UU.)

### Accesorio opcional Abrazadera de suspensión de pared

- TY-WK3L2RW

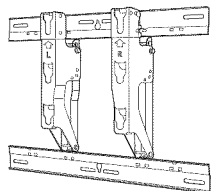

El ángulo de la abrazadera de suspensión de pared se puede ajustar en una "inclinación cero (vertical)", en una "inclinación de 5 grados", en una "inclinación de 10 grados", en una "inclinación de 15 grados" y en una "inclinación de 20 grados" para este TV.

Póngase en contacto con su concesionario Panasonic más cercano para adquirir la ménsula de montaje en pared recomendada. Para conocer más detalles, consulte el manual de instalación de la ménsula de montaje en pared.

#### Parte posterior del televisor

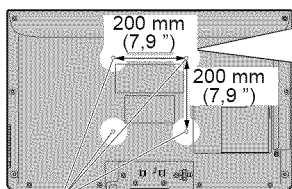

Orificios para la instalación de soportes para montaje en pared

Atornille para fijar la unidad de TV en los soportes para montaje en pared (no incluidos con la unidad de TV)

Profundidad del atornillado:  
mínimo: 10,0 mm (0,39"),  
máximo: 12,0 mm (0,47")



(Vista de lado)

#### Advertencia

- Si los clientes montan la unidad ellos mismos o si no se utiliza una ménsula de Panasonic, esto significa que ellos asumen todas las responsabilidades pertinentes. Cualquier daño resultante de no haber sido un instalador profesional el que haya montado su unidad anulará la garantía.
- Asegúrese siempre de solicitar a un técnico cualificado que realice todo el trabajo de instalación necesario. Una instalación incorrecta podría ser la causa de que el equipo cayera, causando lesiones a personas y daños en el producto.
- No monte directamente la unidad debajo de las luces del techo (proyectores, focos o luces halógenas) que producen típicamente bastante calor. De lo contrario puede que se deformen o dañen partes de la caja de plástico.
- Tome precauciones al fijar los soportes de la montaje en la pared. Asegúrese siempre de que no haya cables eléctricos o tubería en la pared antes de instalar los soportes.
- Al utilizar el tipo angular para montaje en pared, asegúrese de que haya suficiente espacio para conectar los cables y que estos no queden oprimidos contra la pared cuando ésta sea inclinada hacia adelante.
- Por razones de seguridad, desmonte de la pared las unidades que ya no estén siendo utilizadas.

Inicio

● Accesorios/Accesorio opcional

## Colocación del pedestal en el televisor

### Montaje del pedestal

- Fije firmemente con los tornillos de ensamblaje (A). (4 tornillos en total)
- Apriete firmemente los tornillos.

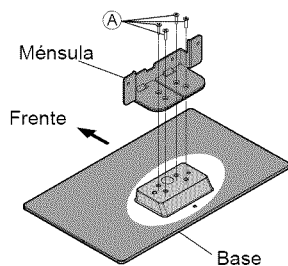

### Accesorios

Tornillo de montaje (4 de cada uno)



XSS4+16FJK  
Tamaño (M4 × 16)

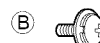

XYN4+F12FJK  
Tamaño (M4 × 12)

Ménsula (1)

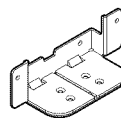

Base (1)

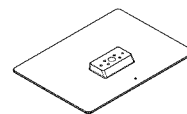

### Instalación

- Fije firmemente con los tornillos de ensamblaje (B). (4 tornillos en total)
- Apriete firmemente los tornillos.

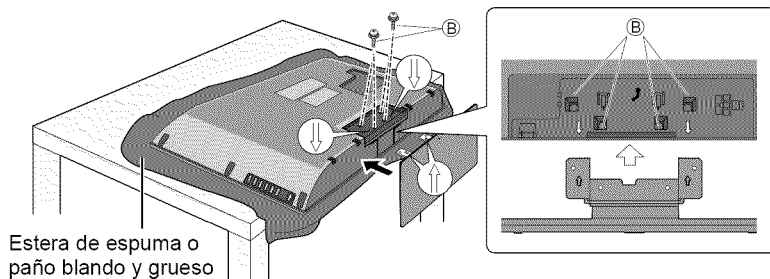

#### Advertencia

**No desarme ni modifique el pedestal.**

- De lo contrario, la unidad podría caerse y dañarse, y también podría causar heridas a personas.

#### Precaución

**No utilice ningún otro pedestal que no sea el que viene incluido con el TV.**

- En caso de no ser así, la unidad puede caerse y dañarse, pudiendo sufrir daños personales.

**No utilice el pedestal si está doblado, partido o está roto.**

- Si utiliza un pedestal roto, puede dañarse todavía más y puede resultar usted dañado. Comuníquese a la tienda donde lo compró, lo antes posible.

**Durante la instalación, asegúrese de apretar bien todos los tornillos.**

- Si no se tiene cuidado y los tornillos no están bien apretados durante el armado, la instalación no será lo suficientemente fuerte como para sostener el televisor y éste podrá caerse y dañarse, y podrá causar daños a las personas.

## Instalación de las pilas del mando a distancia

1

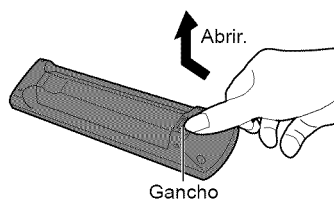

2

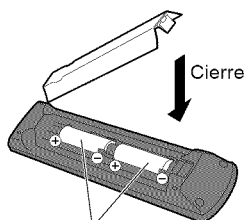

Ponga las polaridades (+ o -) en las posiciones correctas

#### Precaución

- La instalación incorrecta puede causar fugas de electrolito y corrosión, lo que podría dañar el mando a distancia.
- No mezcle pilas viejas y nuevas.
- No mezcle pilas de tipos diferentes (pilas alcalinas y de manganeso, por ejemplo).
- No utilice baterías (Ni-Cd).
- No quemé ni rompa las pilas.

# Conexiones

## Paneles de conexión

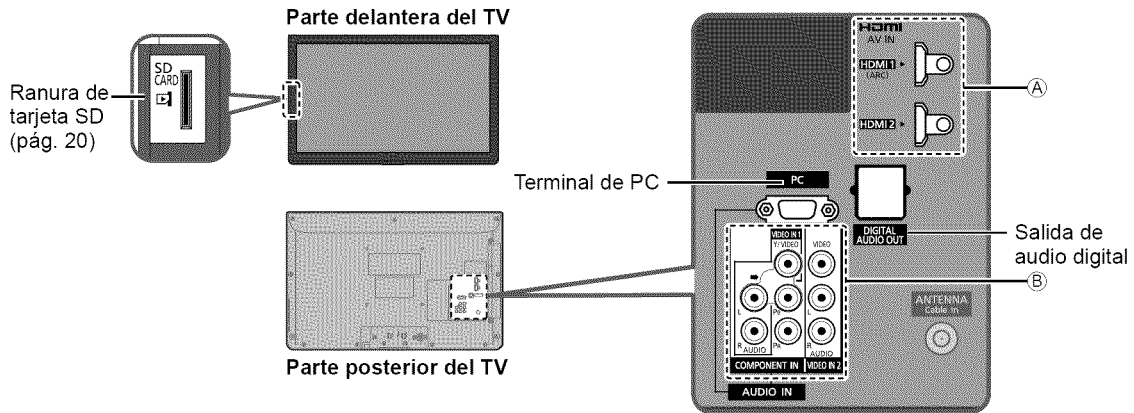

## Conexión de antena o cable

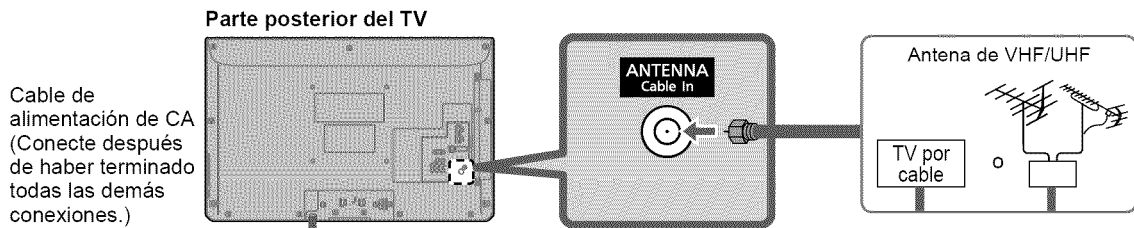

### Antena de VHF/UHF

- NTSC (National Television System Committee);
- ATSC (Advanced Television Systems Committee);

Las normas de televisión digital incluyen la televisión de alta definición digital (HDTV), la televisión de definición estándar (SDTV), la emisión de datos, el audio multicanal de sonido envolvente y la televisión interactiva.

### Cable

- Usted necesita suscribirse a un servicio de televisión por cable para poder ver sus programas.
- Puede que necesite suscribirse a un servicio de cable de alta definición (HD) para disfrutar de la programación HD. La conexión para alta definición se puede hacer empleando un cable de HDMI o de vídeo componente. (pág. 10)

### Nota

- Cuando utilice una caja de cable, los equipos y cables de video externos que aparecen en este manual no vienen incluidos con el TV.
- Para obtener más ayuda, visítenos en: [www.panasonic.com](http://www.panasonic.com)

## Referencias de conexión

### Terminal de antena

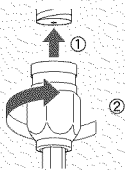

- Apriete firmemente a mano.

### Terminal de contactos

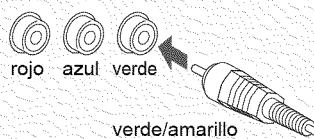

- Inserte firmemente.

### Terminal HDMI

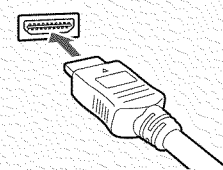

- Inserte firmemente.

Inicio

● Conexiones  
● Accesorios/Accesorio opcional

## Conexiones del cable AV

### Superior **A** Para utilizar terminales HDMI

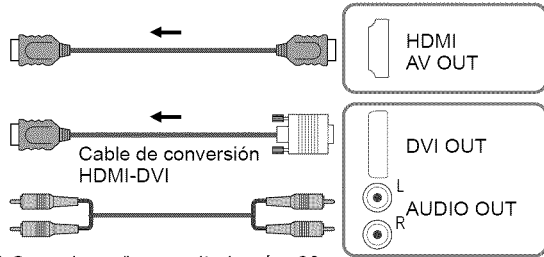
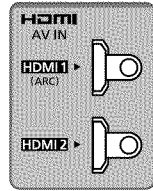
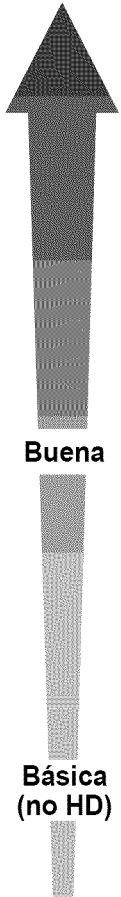

**Equipo de AV**  
ej. Reproductor Blu-ray Disc

**Equipo de AV**  
ej. Reproductor Blu-ray Disc

- Para las "VIERA Link™ Conexiones", consulte la pág. 23.
- Para una señal de 1080p se requiere una conexión de HDMI.

### **B** Para utilizar terminales de VIDEO COMPONENTE

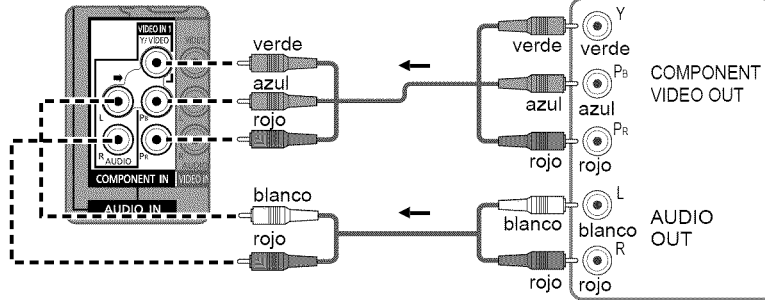

**Equipo de AV**  
ej. Reproductor Blu-ray Disc

### **C** Para utilizar terminales de VIDEO COMPUESTO

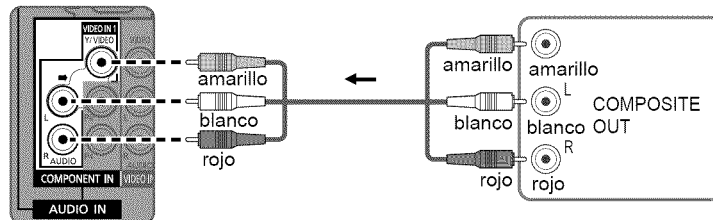

**Equipo de AV**  
ej. Grabadora DVD

o  
ej. Videograbadora

- La terminal Verde es compartida por ambas: conexión COMPONENTE y COMPUESTA (VIDEO IN 1). Cuando se utiliza la conexión COMPUESTA (VIDEO IN 1) el conector Amarillo (Video) debe estar insertado en la conexión Verde.

## Conexión de audio

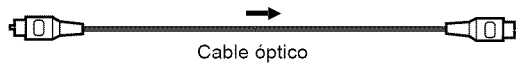

ej. Amplificador

- Para la conexión HDMI-ARC (Canal de retorno de audio), consulte la pág. 22

## Conexión PC/Computadora (VGA)

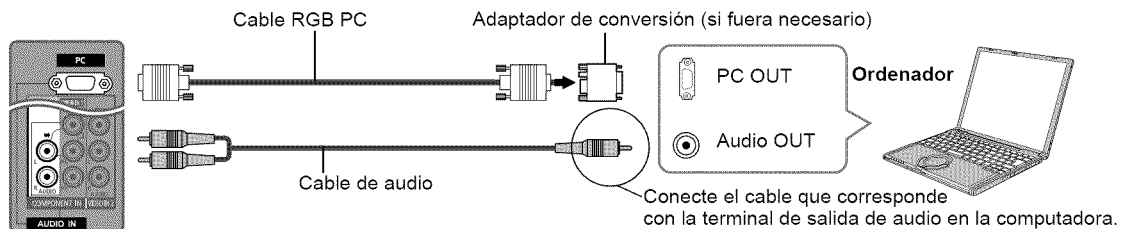

Conecte el cable que corresponde con la terminal de salida de audio en la computadora.



# Identificación de los controles

## Controles/indicadores del televisor

### Parte delantera del TV

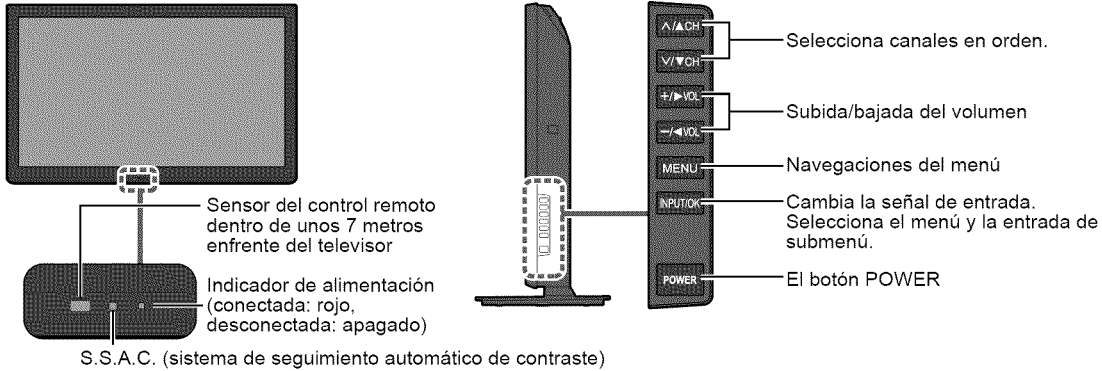

### Nota

- El televisor consume una pequeña cantidad de energía eléctrica incluso estando apagado.
- No coloque ningún objeto entre el sensor de control remoto del televisor y el mando a distancia.

## Transmisor de mando a distancia

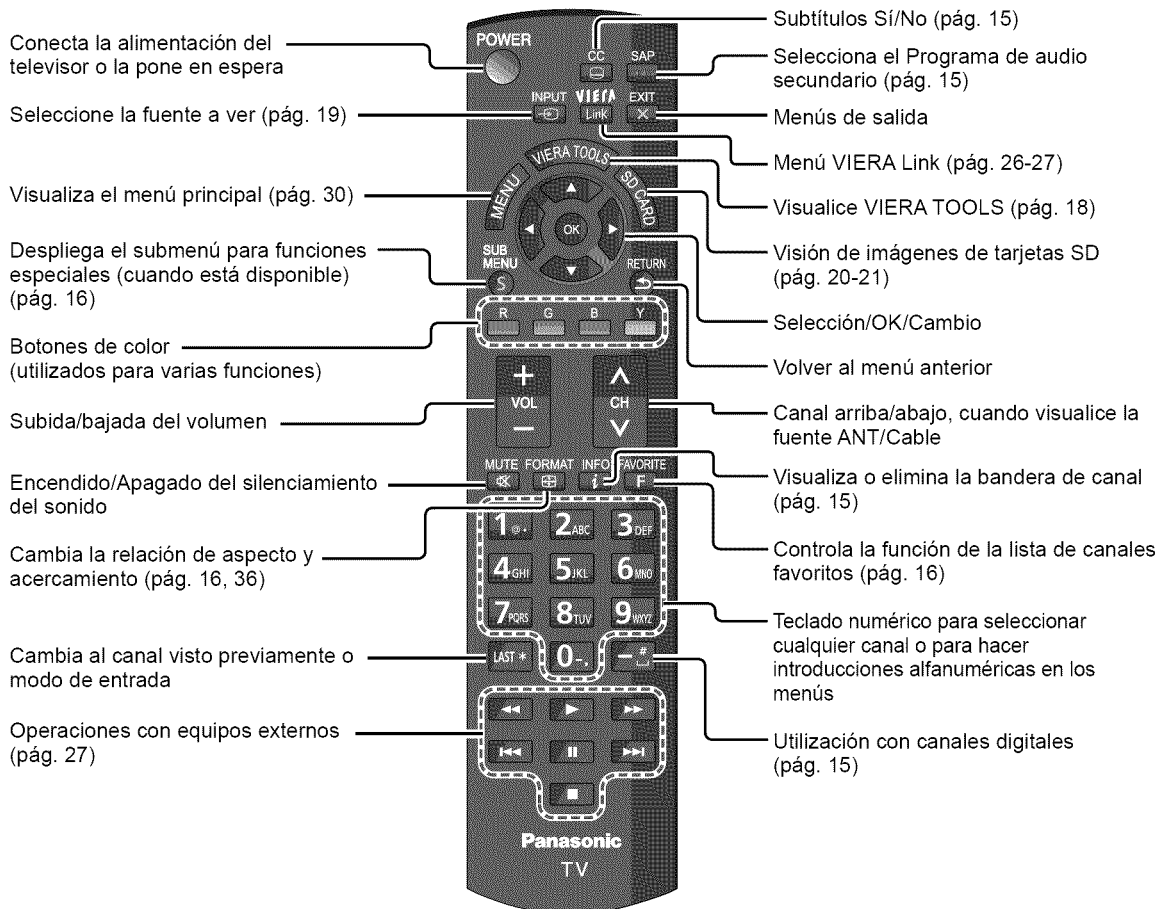

Inicio

● Identificación de los controles  
● Conexiones

# Ajuste Inicial

La pantalla "Ajuste Inicial" se visualiza solamente cuando el TV se enciende por primera vez después de enchufar el cable de alimentación en una toma de corriente y cuando "Autoencendido" (pág. 34) se pone en "No".

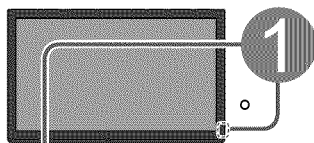

## Encienda el televisor con el interruptor POWER.

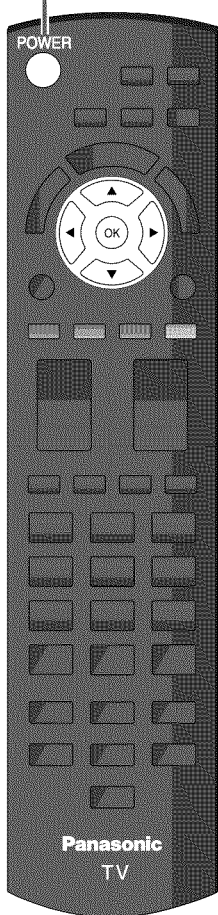

## 2 Configure su modo de visualización

### 1 Seleccione su idioma

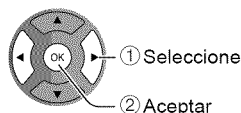
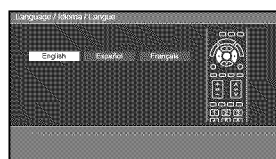

### 2 Seleccione su modo de visualización (Asegúrese de seleccionar "Uso en Hogar")

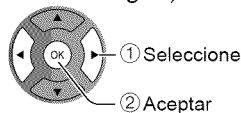

- Confirme su selección (Uso en Hogar) antes de pulsar el botón OK.

### ■ Si selecciona "Exhibición en Mostrador" por equivocación en 2 se visualizará la pantalla de confirmación.

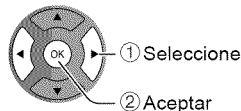
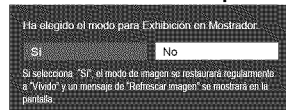

- Seleccione "No" y vuelva a la pantalla anterior 2.
- Si selecciona "Sí", la pantalla entra en el modo de demostración de mostrador. Para visualizar otra vez "Ajuste Modo de Visualización" como se muestra arriba. Realice algo de lo siguiente para volver a seleccionar "Uso en Hogar":
  - Presione y mantenga apretado el botón lateral POWER por al menos cinco segundos.
  - Desenchufe el cable de la alimentación eléctrica por 30 segundos y enchúfelo de nuevo.

### Nota

- Si emplea otro paso distinto a 2 para apagar la TV, o si usa el botón EXIT para salir antes de completar los ajustes, la siguiente vez que encienda la TV no se mostrará automáticamente "Ajuste Inicial".
  - Los ajustes que se hayan hecho hasta ese momento se guardarán.
  - Puede comenzar el "Ajuste inicial" en cualquier momento. (pág. 34)
- El Idioma, Ajuste ANT/Cable, Títulos de entradas, Reloj también pueden cambiarse desde el menú "Ajuste" (pág. 34).

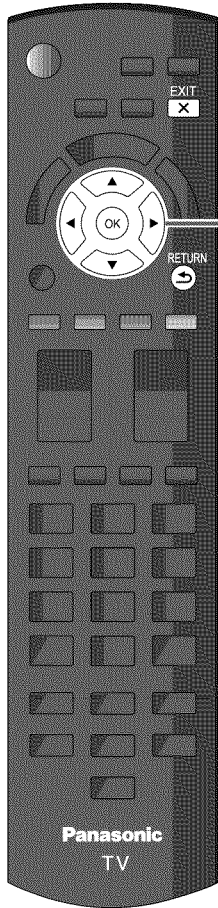

3

## Configuración automática de canales (Ajuste ANT/Cable)

### 1 Seleccione la antena conectada en terminal

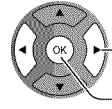
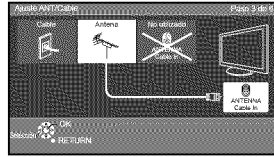

No utilizado: vaya a 4 (Etiqueta de entradas)

- 1 Seleccione
- 2 Aceptar

Seleccione "**No utilizado**" si no hay ningún cable conectado a la terminal "Antena/Cable".

- Típico cuando el decodificador de cable/satélite está conectado a una entrada de TV/AV.
- Evita la sintonización accidental a una señal no disponible, cuando se utiliza la caja de cable o satelital.

### 2 Seleccione "Iniciar"

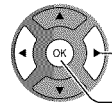
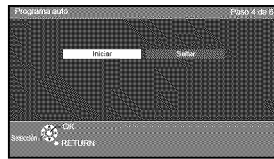

Saltar: vaya a 4 (Etiqueta de entradas)

- 1 Seleccione
- 2 Aceptar

### Inicie la exploración de los canales

(Los canales disponibles se establecen automáticamente.)

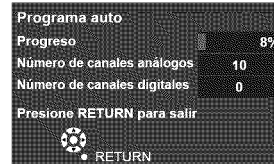

Este proceso puede demorar hasta 20 minutos.

- Este paso no es necesario cuando una caja de cable o satelital está conectada a una entrada AV.

### 3 Complete la configuración Programa auto

El mensaje de finalización se muestra cuando la exploración automática de programa se haya llevado a cabo exitosamente.

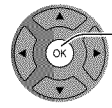
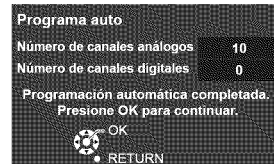

Si no hay canal disponible regrese a 3 - 1 (Ajuste ANT/Cable). Se seleccionará "No utilizado".

### ■ Para volver a la pantalla anterior

RETURN



#### Nota

- Acerca de los sistemas de emisión

**Analógico (NTSC):**  
programación de TV tradicional

**Digital (ATSC):**  
nueva programación que le permite ver más canales con imagen y sonido de alta calidad

### ■ Operación del botón EXIT durante "Ajuste Inicial"

Presione el botón una vez para mostrar la pantalla de confirmación. Presione de nuevo para cerrar la pantalla de confirmación.

#### [Pantalla de confirmación EXIT]



- Sí ➔ Sale de "Ajuste Inicial".
- No ➔ Regresa a la pantalla de origen.

Inicio

● Ajuste Inicial

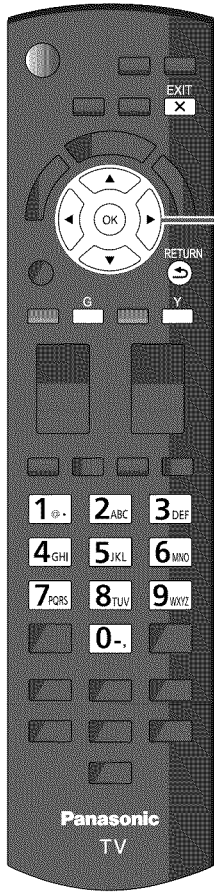

4

## Asigne títulos a las entradas de TV (Etiqueta de entradas)

Cuando esté listo, seleccione Siguiente y pulse OK para ir al siguiente paso.

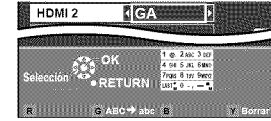
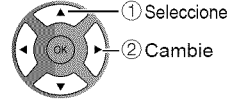
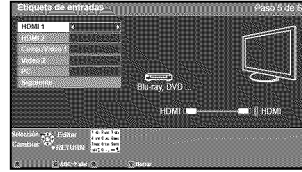

Siga las instrucciones que se indican en la pantalla para completar las operaciones siguientes.

Etiqueta: [BLANCO] No utilizado/Blu-ray/DVD/Grab de DVD/HOME THTR/JUEGO/PC/VCR/CABLE/SATELITE/VGD/CAMARA/MONITOR/AUX/RECEPTOR/MEDIA CTR/MEDIA EXT/OTROS

- Seleccione "No utilizado" para cualquier conector del panel posterior que no cuenta con ningún dispositivo conectado a él. Después, la entrada se omitirá cuando pulse INPUT, para su conveniencia.
- Los títulos de entrada se pueden cambiar en cualquier momento posterior desde el menú de ajuste del TV

5

## Ajuste el reloj (Ajustar reloj)

Cuando esté listo, seleccione Siguiente y pulse OK para ir al siguiente paso.

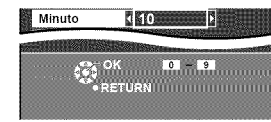
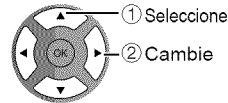

Siga las instrucciones que se indican en la pantalla para completar las operaciones siguientes.

6

## Complete Ajuste Inicial

¡Felicitaciones! Usted está listo.

El Ajuste inicial se puede repetir en cualquier momento.

Pulse MENU y seleccione Ajuste; luego "Ajuste Inicial"

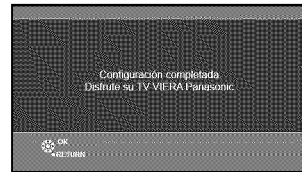

■ Para volver a la pantalla anterior  
RETURN



Para ver TV mediante una caja de cable, receptor satelital o cualquier otro medio (DVD, DVR, dispositivo de juegos, etc.), pulse el botón INPUT y seleccione la entrada adecuada.

# Para ver la televisión

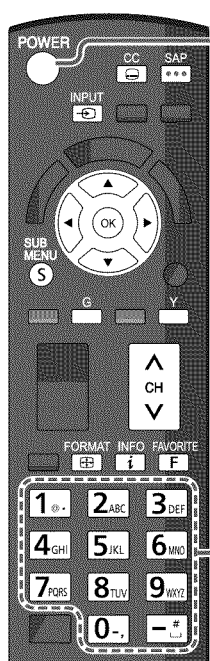

**1** Encienda el televisor  
(mando a distancia) (TV)  
**POWER**

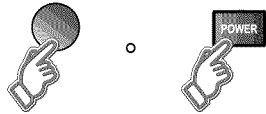

**Nota**

- Seleccione la entrada correcta  
--> (pág. 19)

**2** Seleccione un número de canal

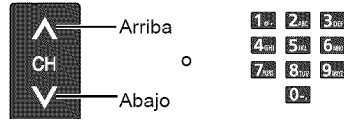

- Botón CH disponible también en la unidad.

**[Para conexión de la caja de cable/satelital]**  
- Use el control remoto de la caja conectada.

**Nota**

- Vuelva a seleccionar "Cable" o "Antena" en "Entrada ANT" de "Ajuste ANT/Cable" para cambiar la recepción de la señal entre televisión por cable y antena. (pág. 13, 28)
- El número del canal y el nivel del volúmen se fijan incluso después de apagar el televisor.

■ Para introducir directamente el número del canal digital

Cuando se sintonicen canales digitales, presione el botón para introducir el número menor en un número de canal complejo.

Ejemplo: CH15-1:

■ Otras funciones útiles

**Escucha con SAP (Programa de audio secundario)**

■ Seleccione el modo de audio para ver la televisión



**Modo digital**

Pulse SAP para seleccionar la siguiente pista de audio (si está disponible) cuando se recibe un canal digital.

**Pista de audio 1 de 2  
(Inglés)**

**Modo analógico**

Pulse SAP para seleccionar el modo de audio como se describe a continuación.

- Cada vez que se pulsa el botón SAP, el modo de audio cambiará como se muestra a continuación. (Estéreo/SPA/Mono)
- SAP no está disponible cuando se ve la TV con una caja de cable o satelital conectada mediante HDMI.
- Comuníquese con su operador de cable o satelital para obtener instrucciones sobre cómo habilitar SAP en dicha caja.

**Subtítulos**

■ Activa o desactiva el modo Subtítulos



- Los subtítulos no están disponibles cuando se ve la TV con una caja de cable o satelital conectada mediante HDMI.
- Comuníquese con su operador de cable o satelital para obtener instrucciones sobre cómo habilitar los subtítulos (CC) en dicha caja.

**Información de visualización**

■ Despliega y elimina información. Cuando se ve la programación mediante la entrada de la antena/cable, aparece el titular del canal.



Inicio

Básico

● Para ver la televisión  
● Ajuste Inicial

## Cambia la relación de aspecto y el acercamiento de la imagen

### ■ Pulse FORMAT para cambiar entre los modos de aspecto (pág. 36)

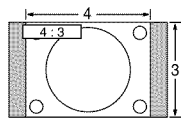

- 480i, 480p: COMP/JUSTO/4:3/ACERC
- 1080p, 1080i, 720p: COMP/H-LLENO/JUSTO/4:3/ACERC

Utilice cuando la imagen no llena toda la pantalla (aparecen barras en alguno de los dos lados de la imagen) o parte de la imagen está recortada.

#### Nota

1. Algunos contenidos, tales como ciertas películas, están disponibles en formato extra-ancho. Las barras superiores e inferiores no están disponibles.
2. Los dispositivos conectados, como la caja de cable/satelital, reproductores DVD/Blu-ray y consolas de juego tienen sus propios ajustes de aspecto (formato). Realice los ajustes de aspecto de los dispositivos.

## Visualización de SUB MENU

### ■ Pulse SUB MENU para mostrar la pantalla del submenú

Este menú consiste en atajos a funciones de uso convenientes.

El submenú sólo está disponible cuando el TV está usando la entrada de antena/cable, no cuando usa la caja de cable o satelital.

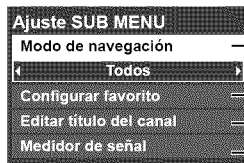

- Especifique los programas favoritos o los tipos de canales cuando pulse el botón de arriba/abajo del canal.
- Ajustar el canal favorito (abajo)
- Edite el identificador de canales (pág. 29)
- Verifique la recepción de la señal (pág. 29)

## Llamada a un canal favorito

### ■ FAVORITOS

Los números de canales de Favoritos se visualizan en la pantalla de sintonización de favoritos. Seleccione la emisora deseada con el cursor o usando las teclas de números. (pág. 15)

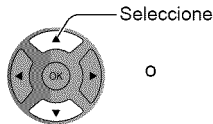
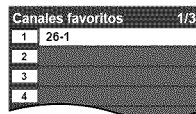

### ■ Ajustar el canal favorito

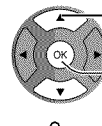
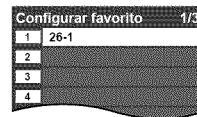
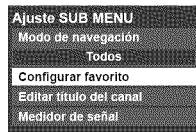

- 1 Seleccionar el número de la lista
- 2 Guardar el canal visualizado



- 1 Seleccionar el número de la lista (para guardar el canal sin pulsar OK)

### ■ Eliminar un canal favorito

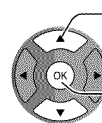

- 1 Seleccione
- 2 Eliminar (manteniendo pulsado)

### ■ Para cambiar la página



Pulsar repetidamente para cambiar entre páginas (1/3, 2/3, 3/3 o salir)

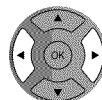

Avanza/retrocede la página

● Los canales favoritos no se pueden ajustar cuando se usa una caja de cable o satelital.

## ■ Otras operaciones útiles

### Introducción de caracteres

Puede usar la tecla del mando a distancia para introducir los caracteres alfanuméricos.

#### ■ Conmuta el modo de entrada.



ABC → abc → 123

#### ■ Pulse cada tecla de número para pasar por los caracteres alfanuméricos.

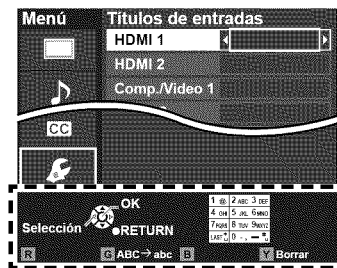

Área de navegación

### Ajuste/ingreso de contraseña

Necesita ingresar la contraseña cuando acceda al canal o entradas bloqueadas.

#### Introduzca su contraseña de 4 dígitos

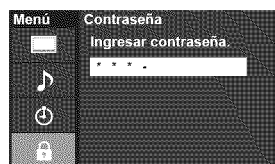

- ① Si es la primera vez que introduce una contraseña, introduzca el número dos veces en orden para registrarlo.
- ② Tome nota de su contraseña. No la olvide. (Si ha olvidado su contraseña, consulte a su concesionario local.)
- ③ Cuando seleccione un canal bloqueado se visualizará un mensaje que le permitirá ver el canal si usted introduce su contraseña.
- ④ Cambio de contraseña (pág. 33)

# Utilización de VIERA TOOLS

VIERA TOOLS es la forma más fácil de acceder a las características especiales de TV. Éstos se muestran como iconos de acceso directo en la pantalla de la TV.

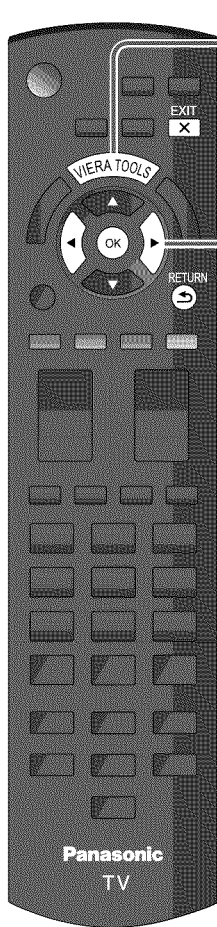

## 1 Visualice VIERA TOOLS



## 2 Seleccione el elemento

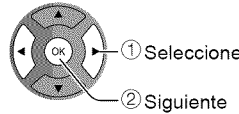
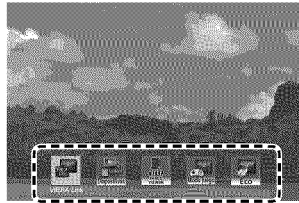

## 3 Ajuste cada elemento

### ● VIERA Link



➔ VIERA Link (pág. 26-27)

### ● Diapositivas



➔ Diapositivas (pág. 20-21)

### ● VIERA IMAGE VIEWER



➔ VIERA IMAGE VIEWER (pág. 20-21)

### ● Modo juego



➔ Configuración del modo juego (Juego/Estándar) (pág. 31)

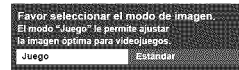

### ● Modo eco



➔ Eco/ahorro energía (pág. 34)

■ Pulse para salir de la pantalla de menú



■ Para volver a la pantalla anterior

RETURN





# Visualización de contenido de dispositivos externos

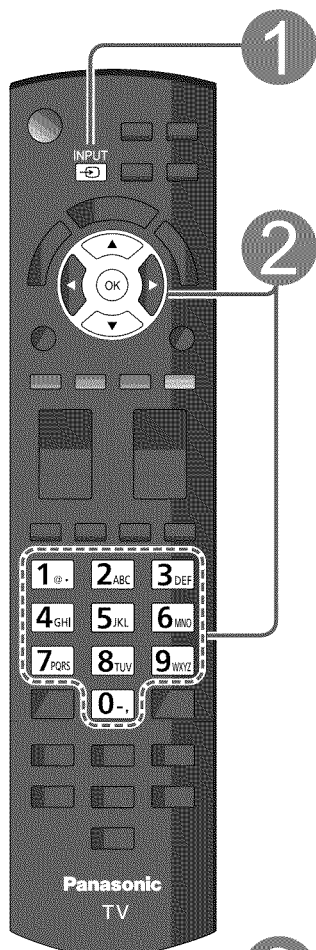

Con el equipo conectado encendido  
**1 Visualización del menú de selección de entrada**



**2 Seleccione el modo de entrada**

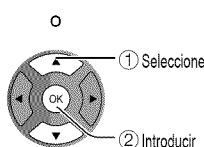

(atajo) Pulse la tecla de número correspondiente en el mando a distancia para seleccionar la entrada de su elección. O bien pulse el botón INPUT repetidamente para pasar por las entradas disponibles.

\* ajuste la entrada sin uso a "No utilizado" (abajo) para una omisión rápida

Pulse la flecha ascendente/descendente para seleccionar la entrada de su elección, y luego pulse OK.

- Durante la selección, el menú "Seleccionar entrada" desaparece si no se realiza ninguna acción durante varios segundos.
- El terminal y el título (nombres) del equipo conectado se visualizan. Para cambiar la etiqueta de entrada, vea debajo.



**Nota**

- EL título de entrada se desplegará en la pantalla si se personalizó el título de entrada.

**3 Opere directamente el dispositivo conectado utilizando su propio control remoto.**

**Nota**

- Ajuste PC (pág. 31)

■ Ponga un título a cada entrada

① Seleccione "Títulos de entradas" en "Ajuste"



② Para cada entrada, pulse [OK] para seleccionar un título o [OK] para editar

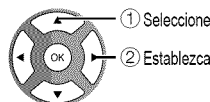
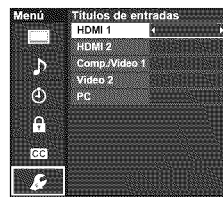

- Titular cada entrada con los nombres de los dispositivos conectados como Reproductor DVD, Caja de cable, etc. le permitirá identificarlas e intercambiarlas.
- Consulte la pág. 34 para obtener una lista de los nombres de títulos disponibles.
- Puede ingresar también el nombre del título directamente. (Introducción de caracteres (pág. 17))

Básico

Visualización de contenido de dispositivos externos  
 Utilización de VIERA TOOLS

# Visualización de fotos con VIERA IMAGE VIEWER

VIERA IMAGE VIEWER le permite ver fácilmente imágenes fijas en el televisor insertando simplemente una tarjeta SD en la ranura de la tarjeta VIERA SD.

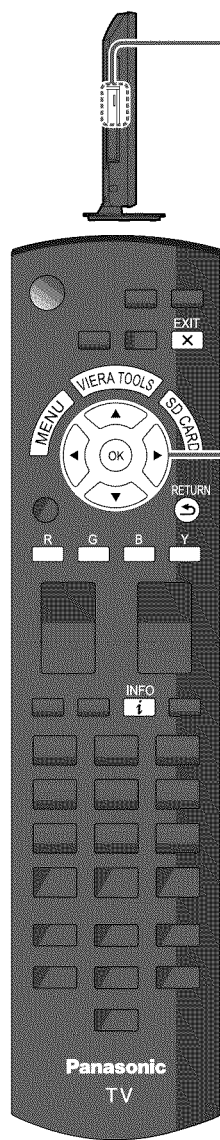

1

## Inserte la tarjeta SD

- Inserte la tarjeta
- Retire la tarjeta
- Tarjetas que pueden utilizarse (capacidad máxima): Tarjeta SDHC (32 GB), Tarjeta microSDHC (32 GB), Tarjeta SD (2 GB), Tarjeta miniSD (2 GB), Tarjeta microSD (2 GB) (se requiere adaptador para Tarjeta microSDHC/Tarjeta miniSD/ Tarjeta microSD)
- Si se utiliza una Tarjeta microSDHC, Tarjeta miniSD, Tarjeta microSD insértela/retírela junto con su adaptador.
- Para conocer detalles y precauciones relacionados con las tarjetas SD. (pág. 37)

Inserte la tarjeta SD con la etiqueta orientada de frente.

Superficie de la etiqueta

Empuje hasta oír un ruido seco

Recorte

Pulse ligeramente sobre la tarjeta SD y luego suéltela.

2

## Visualice "VIERA IMAGE VIEWER"

■ Utilización de VIERA TOOLS (pág. 18)

Seleccione el elemento

1 Seleccione

2 Siguiente

VIERA IMAGE VIEWER → Desplegar miniaturas en pantalla. Diapositivas → Iniciar las diapositivas

- Ajuste de reproducción automática
  - ➔ Reprod. automática de imágenes (pág. 34)

3

## Seleccione los datos que va a ver

Vista de imagen miniatura

1 Seleccione

2 Ver

Para iniciar las diapositivas  
Se visualiza información de la imagen seleccionada.  
Número total de imágenes

Nota

- Dependiendo del formato JPEG, el contenido de "Información" puede que no se visualice correctamente. Consulte la pág. 37 (Formato de datos para examinar tarjetas SD) para conocer detalles.

4

## Vea la imagen

Área de navegación

Estado actual (Mientras se leen los datos)

Adquiriendo

Adquiriendo

Visualizado uno cada vez

Visualización de una sola foto

Diapositivas

- Para visualizar/ocultar el área de navegación →
- Volver a la vista de imagen en miniatura →

Gire 90° (hacia la izquierda)

A la siguiente foto

Gire 90° (a la derecha)

A la foto anterior

■ Pulse para salir de la pantalla de menú



■ Para volver a la pantalla anterior



## Ordenar

■ Para ordenar por carpeta, mes o fecha

En ②

① Seleccione el tipo de orden

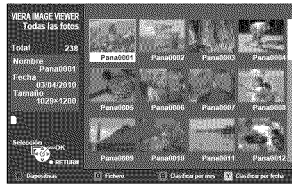

- G** Fichero (orden ascendente o numérico/alfabético)
- B** Clasificar por mes (meses en orden ascendente)
- Y** Clasificar por fecha (fechas en orden ascendente)

② Seleccione el directorio

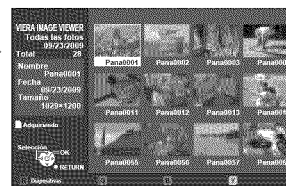
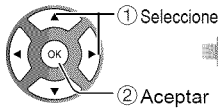

**RETURN**  
Para volver a la pantalla anterior

## Menu de imágenes fijas

En ② o ③

① Visualice "Menu de imágenes fijas"



② Seleccione el elemento

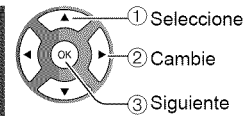
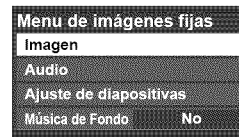

■ Ajustar la imagen/Audio

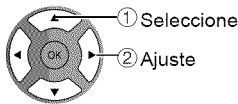
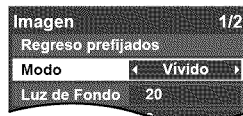

Ejemplo: Menú Imagen  
Menú Imagen/Menú Audio (pág. 31-32)

■ Ajustar la Música de Fondo

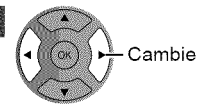

Seleccione la música de entre 5 tipos.  
(No/Música 1/Música 2/Música 3/Música 4/Música 5)

■ Ajuste de diapositivas

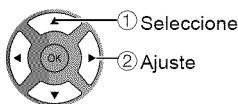
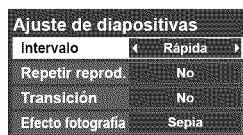

**Nota**

● Para detenerse en medio del ciclo ➔ Pulse **RETURN**

<b>Intervalo</b>	Puede ajustar los segundos que se va a visualizar cada imagen en el modo de Diapositivas. (Corto/Rápida/Normal/Lenta/Muy lenta)
<b>Repetir reprod.</b>	Sí o No la función de repetición (ciclo) de Diapositivas (No/Sí).
<b>Transición</b>	Seleccione el efecto de transición mostrado entre fotos (No/Borrar ↓/Borrar ↑/Borrar →/Borrar ←/ Rastreo ↑↓/Rastreo →←/Disolver/Damero/Aleatorio/Arreglo/Collage)
<b>Efecto fotografía</b>	Seleccione el efecto de despliegue (No/Sepia/Escala de gris)

# VIERA Link™ “HDAVI Control™”\*

Control simultáneo de todos los componentes de Panasonic equipados con “HDAVI Control” utilizando un botón de un mando a distancia.

Disfrute de la interoperabilidad HDMI adicional con productos compatibles de Panasonic.

Este televisor soporta la función “HDAVI Control 5”.

Las conexiones a equipos (grabadora DVD DIGA, videocámara HD, sistema de teatro en casa, amplificador, etc.) con cables HDMI habilita los controles de VIERA Link.

El equipo con la función “HDAVI Control” permite las operaciones siguientes:

Versión	Operaciones (Para obtener más información, consulte la pág. 24-27)
HDAVI Control o posterior	<ul style="list-style-type: none"><li>● Cambio de entrada automático</li><li>● Enc. Vinculado</li><li>● Apaga Vinculado</li><li>● Altavoz inicial</li><li>● Control de altavoces</li></ul>
HDAVI Control 2 o posterior	<ul style="list-style-type: none"><li>● Control VIERA Link sólo con el mando a distancia del TV</li><li>● Ahorro energía de equipo no usado (para equipo disponible solamente)</li></ul>
HDAVI Control 3 o posterior	<ul style="list-style-type: none"><li>● Suministro de la información de ajuste (Idioma, tiempo, etc.)</li><li>● Función de sincronización automática de voz</li></ul>
HDAVI Control 4 o posterior	<ul style="list-style-type: none"><li>● Modo de Ahorro de energía (con modo de arranque rápido)</li></ul>
HDAVI Control 5	<ul style="list-style-type: none"><li>● El canal de retorno de audio El Canal de retorno de audio (ARC) es una función que permite a las señales digitales de sonido ser enviadas por un cable HDMI de vuelta desde el TV a un dispositivo de audio conectado.</li></ul>

■ **Cuando se agrega un equipo nuevo, se reconecta un equipo o se cambia la instalación después de hacer la conexión, encienda el equipo y luego encienda el televisor. Seleccione el modo de entrada al HDMI 1 o HDMI 2 (pág. 19) y asegúrese de que la imagen se visualice correctamente.**

VIERA Link “HDAVI Control”, basado en las funciones de control proporcionadas por HDMI, que es un estándar industrial conocido como HDMI CEC (Consumer Electronics Control), es una función única que hemos desarrollado y añadido. Como tal, su funcionamiento con equipos de otros fabricantes que soportan HDMI CEC no puede ser garantizado. Consulte los manuales individuales de los equipos de otros fabricantes que soportan la función VIERA Link.

## ■ Cable HDMI

Esta función necesita de un cable que cumpla con la norma HDMI (completamente cableado). Los cables que no cumplan con la norma HDMI no se pueden utilizar.

Se recomienda utilizar un cable HDMI de Panasonic. Número de pieza recomendada:

RP-CDHS15 (4,9 pies/1,5 m), RP-CDHS30 (9,8 pies/3,0 m), RP-CDHS50 (16,4 pies/5,0 m)

\* Para conocer detalles de las conexiones del equipo externo, consulte los manuales de instrucciones del equipo.

## VIERA Link™ Conexiones (con función VIERA Link)

### ■ Generalidades de las terminales

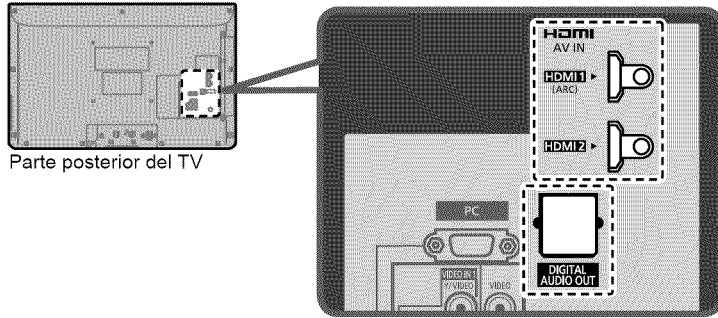

### ■ Conexión de la Grabadora de DVD (DIGA)

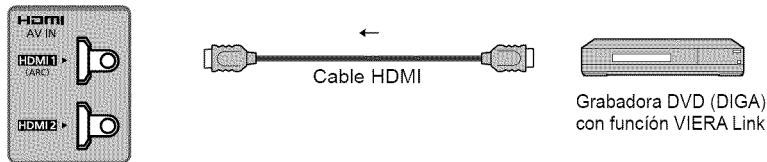

### ■ Conexión del sistema teatro en casa/amplificador AV

Se recomienda HDMI 1.

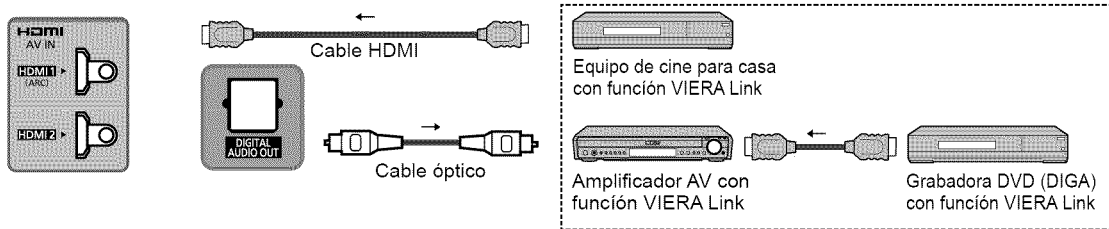

No se requiere un cable óptico al conectar un sistema de teatro en casa con soporte "HDAVI control 5" mediante un cable HDMI. El audio estará soportado a través de ARC (Canal de Retorno de Audio) (pág. 22)

- Con esta unidad se puede controlar un amplificador AV y un Grabadora DVD (DIGA).

### ■ Conexión de una videograbadora HD/Cámara digital

Presione INPUT y seleccione un terminal HDMI disponible, luego conecte la videograbadora a esta entrada. Confirme las funciones del control HDAVI después de conectar. (pág. 24-27)

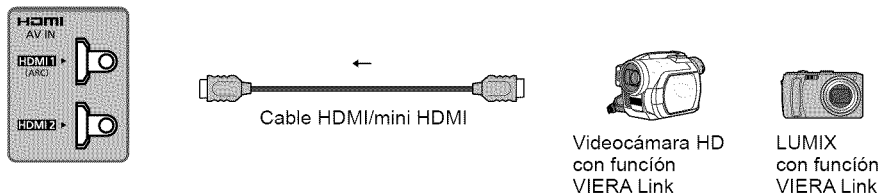

Si se cambia la conexión (o ajuste) del equipo compatible con el HDAVI control, apague y encienda nuevamente la unidad mientras el equipo está conectado (de manera que la unidad pueda reconocer correctamente el equipo conectado) y verifique el funcionamiento de reproducción del equipo conectado.

#### Nota

- Los equipos HDMI individuales tal vez requieran configuraciones de menús específicas adicionales para cada modelo. Consulte sus manuales de instrucciones respectivos.
- Cuando el audio de otro equipo conectado a esta unidad a través de HDMI salga utilizando "DIGITAL AUDIO OUT" de esta unidad, el sistema cambiará a audio 2CH. (Cuando conecte a un amplificador AV a través de HDMI podrá disfrutar de un sonido de calidad más alto.)
- Algunos dispositivos utilizan un terminal Mini-HDMI. Se debe utilizar un cable o adaptador HDMI (tipo A) a Mini-HDMI (tipo C).

## Ajustes VIERA Link y características disponibles

Para utilizar las funciones VIERA Link: Una vez conectado todo, configure "VIERA Link" en "Sí" en el menú de ajustes de VIERA Link. Algunas características están deshabilitadas dependiendo de la versión del equipo "HDAVI Control". Por favor verifique la lista. (pág. 22)

**1 Visualice el menú**

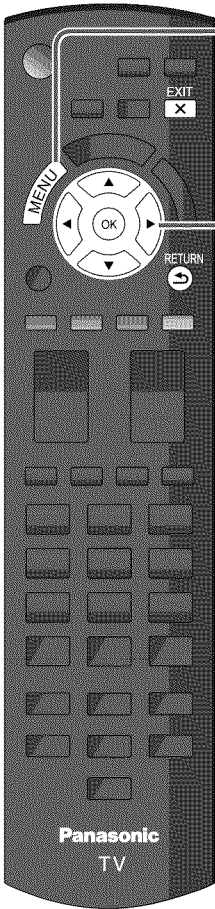

**2 Seleccione "Ajuste VIERA Link" en "Ajuste"**

Menú	Ajuste	2/2
	Ajuste VIERA Link	
	Eco/ahorro energía	
	Ajuste avanzado	
	Ajuste Inicial	
	Acerca de	
	Regreso prefijados	

**3 Seleccione "VIERA Link"**

Menú	Ajuste VIERA Link
	VIERA Link
	Enc. Vinculado No
	Apaga Vinculado Si
	Modo de Ahorro de energía
	Inicio Rápido
	Ahorro energía de equipo no usado
	No (mantener encendido)
	Altavoz inicial Interno

**4 Seleccione "Sí"**  
(La opción predeterminada es "Sí")

**5 Seleccione y realice otros ajustes**

Menú	Ajuste VIERA Link
	VIERA Link Si
	Enc. Vinculado No
	Apaga Vinculado Si
	Modo de Ahorro de energía
	Inicio Rápido
	Ahorro energía de equipo no usado
	No (mantener encendido)
	Altavoz inicial Interno

**EXIT**  
**X**

**Para volver a la pantalla anterior**  
**RETURN**  
**↶**

## Cambio de entrada automático

Al usar un reproductor Blu-ray Disc, reproductor/grabadora de DVD o sistema de teatro en casa, la TV automáticamente cambiará a la señal de entrada adecuada cuando comience la reproducción de alguno de estas señales de video.

- Para un sistema de teatro en casa, los altavoces cambian automáticamente al modo de cine para casa.

## Enc. Vinculado

Sí: El televisor se enciende automáticamente y cambia a la entrada HDMI apropiada siempre que el equipo compatible con "VIERA Link" se enciende inicialmente y se selecciona el modo de reproducción.

## Apaga Vinculado

Cuando se selecciona "Sí" y se apaga el televisor, todos los equipos compatibles con VIERA Link que están conectados se apagan también automáticamente.

- La Grabadora DVD de Panasonic no se apagará si aún está en el modo de grabación.
- El televisor permanece encendido aunque se apague el equipo compatible con VIERA Link.

## Modo de Ahorro de energía

Inicio Rápido: Bajo las condiciones mencionadas arriba, cuando se apaga el televisor, todos los equipos conectados que sean compatibles con VIERA Link pasan automáticamente al modo de espera ECO\*.

- Apaga Vinculado:(Sí), El equipo conectado tiene "HDAVI Control 4 o posterior (con modo de arranque rápido)"

\* En el estado en espera, el consumo eléctrico del equipo es mínimo.

## Ahorro energía de equipo no usado

Sí: El equipo VIERA Link compatible conectado se apagará automáticamente cuando no sea utilizado en estas condiciones.

- El equipo conectado tiene "HDAVI Control 2 o posterior". (para equipo disponible solamente)

[ Ejemplos de temporización para operación ]

- Cuando cambie la entrada desde HDMI.

## Altavoz inicial

"Interno" es el ajuste predeterminado. Para poner el sistema de teatro en casa como altavoces predeterminados, cambie la configuración de altavoces predeterminada de "Interno" a "Externo". El sonido saldrá del sistema de cine para casa siempre que se suministre alimentación al televisor.

## Función de sincronización automática de voz

Reduce al mínimo los retardos de sincronización de voz entre la imagen y el sonido cuando se hace la conexión a un sistema de cine para casa o a un amplificador de Panasonic.

## Información de ajuste de TV provista

Alguna información de ajuste del televisor se puede transmitir a cada equipo (Grabador/Cine para casa/Reproductor) con la función "HDAVI Control 3 o posterior" conectada al televisor mediante un cable HDMI.

Datos que se pueden transmitir	Grabador	Cine para casa	Reproductor
① Puesta del idioma de visualización en pantalla (English/Español/Français)	<input type="radio"/>	<input type="radio"/>	<input type="radio"/>
② Relación de aspecto del panel (16:9, fija)	<input type="radio"/>	<input type="radio"/>	<input type="radio"/>
③ Información de subtítulos (Modo/Tipo de CC/Ajustes digitales)	<input type="radio"/>	---	---
④ Información de canal (Señal de entrada/Lista de canales/Información de títulos)	<input type="radio"/>	---	---

### Nota

- Hay una posibilidad de que la información del idioma GUI se pueda poner desde todos los equipos con la función HDMI CEC conectada al televisor mediante un cable HDMI. Dependiendo de las condiciones de funcionamiento o de la especificación de cada pieza del equipo, el ajuste puede que sea aplicable o no lo sea.
- Para conocer detalles del funcionamiento del equipo externo, lea los manuales de instrucciones del equipo.

## El menú VIERA Link y características disponibles

Algunas características están deshabilitadas dependiendo de la versión "HDAVI Control" del equipo. Por favor verifique la lista. (pág. 22)

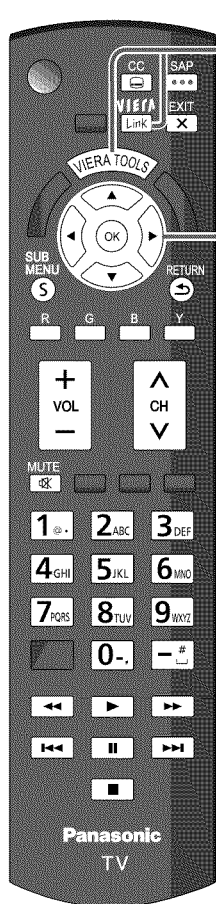

### 1 Visualización del menú VIERA Link

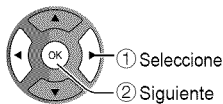
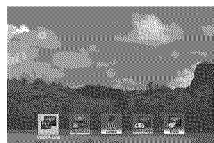

### 2 Seleccione el elemento

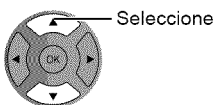

Los elementos en el menú VIERA Link pueden desactivarse si se conecta un equipo no compatible (debe ser HDAVI Control 2 o posterior) o si el equipo no ha iniciado la conexión con el televisor. En ese caso, apague y encienda el equipo mientras el televisor se encuentra encendido.

Para más detalles, ver "VIERA Link" en la pág. 24.

### 3 Seleccione

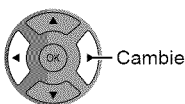

### 4 Establezca

■ Pulse para salir de la pantalla de menú



■ Para volver a la pantalla anterior





## Control de altavoces

Para la salida de audio puede seleccionar los altavoces de cine para casa o del televisor.

Controle los altavoces de cine para casa con el control remoto del televisor.

Esta función sólo está disponible cuando está conectado un amplificador o reproductor de cine para casa de Panasonic.

### 1 Seleccione "Salida altavoz"

### 2 Seleccione "Externo" o "Interno"

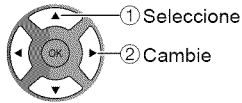

### ■ Externo: Ajuste para el equipwo

Subida/bajada del volumen ➔



Silenciamiento del sonido ➔



- El sonido del televisor se silencia.
- Cuando se apaga el equipo, los altavoces del televisor se activan.
- Al seleccionar "Externo", el equipo se enciende automáticamente si está en el modo de espera.

### ■ Interno: Los altavoces del televisor están activados.

## Control VIERA Link sólo con el mando a distancia del TV

En el menú VIERA Link, usted puede seleccionar el equipo conectado mediante HDMI y acceder a él rápidamente. Continúe utilizando el control remoto de su televisor para utilizar el equipo, apuntándolo al televisor.

### 1 Seleccione "Control VIERA Link"

### 2 Seleccione el equipo al que quiera acceder

(Grabador/Cine para casa/Reproductor/Videocámara/LUMIX/ Cámara digital)

- Utilización de VIERA TOOLS (pág. 18)

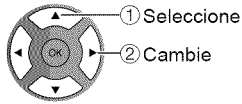

Sólo puede seleccionar los elementos disponibles.

- Si hay más de un elemento del equipo, un número después del nombre indica el número de elementos. (ej., Grabadora 1/Grabadora 2/ Grabadora 3...)
- El número de elementos del equipo que podrán conectarse es tres para grabadoras, y tres en total para Cine para casa/Reproductor/Videocámara/ LUMIX/Cámara digital.

#### Nota

- Hay un límite en el número de conectores HDMI.

### 3 Utilice el equipo con el control remoto del televisor, apuntándolo al televisor

- Para utilizar el equipo, lea el manual del mismo.

### ■ Control remoto del televisor disponible

El que funcione o no dependerá del equipo conectado.

	Mover el cursor/Seleccionar		Reproducción
	Configurar/Acceder		Parada
	Volver al menú anterior		Atrás/adelante
	Visualizar el menú de funciones del equipo		Omitir atrás/adelante
	Salir		Pausa
	Canal superior/inferior		Subtítulos
	0-9		SAP (Seleccione el modo de audio)
			Seleccionar subcanal digital

## Volver a TV

Regresa la selección de señal de entrada del dispositivo seleccionado con el Control VIERA Link a la señal de TV.

### Seleccione "Volver a TV"

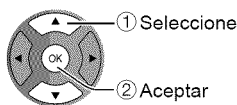

# Edición y configuración de canales

Los ajustes del canal actual se pueden cambiar según sus necesidades y las condiciones de la recepción.

## Ajuste y operación de ANT/Cable

**1 Visualice el menú**

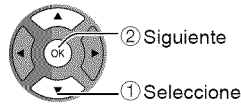

**2 Seleccione "Ajuste"**

**3 Seleccione "Ajuste ANT/Cable"**

■ Pulse para salir de la pantalla de menú

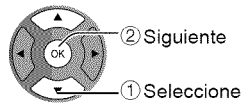

### Programa auto (Ajuste automático)

Busca y agrega automáticamente los canales que pueden recibirse en la memoria.

**1 Seleccione "Entrada ANT"**  
 ➔ Seleccione "Cable" o "Antena"  
 O seleccione "No utilizado" (pág. 13)

**2 Seleccione "Programa auto"**

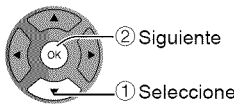
**3 Seleccione el modo de exploración (pág. 13)**



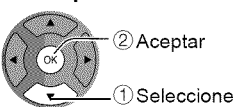

- Después de finalizar la búsqueda, seleccione "Aceptar" (vea pág. 29 (5)).
- Todos los canales memorizados previamente se borrarán.

## Programa manual (Ajuste manual)

Utilice este procedimiento cuando cambie la configuración de los canales de recepción o cuando cambie la visualización de los canales. Además, utilícelo también para agregar o brincar manualmente canales que se encuentran en la lista de canales. Puede seleccionar un modo de sintonización de canal (Sólo digital/Sólo analógico) en "Modo de navegación". (pág. 34)

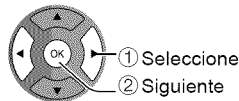
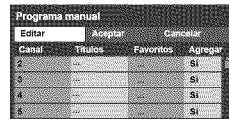
### 1 Seleccione "Editar"



### 2 Seleccione el elemento que quiera editar

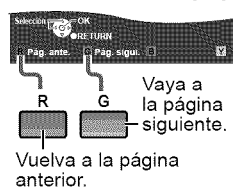
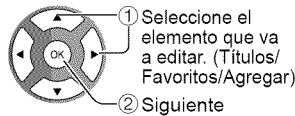
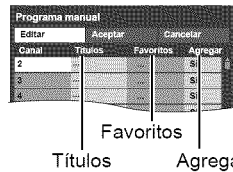

- Títulos: Cambio del identificador de emisoras
- Favoritos: Registra los canales en la lista de favoritos.
- Agregar: Agrega o brinca canales

### 3 Edite

#### • Títulos



#### Títulos

Seleccione o edite el identificador de emisora. (máximo de 7 caracteres disponibles)



#### • Favoritos

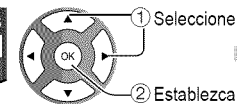
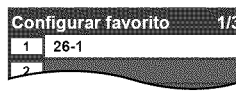

Configurar favorito Seleccione el número

#### • Agregar

Pulse OK para seleccionar "SI" (agregar) o "No" (brinca)



### 4 Mueva el cursor al número del canal

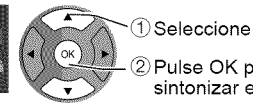
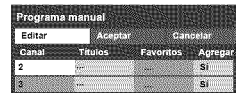

### 5 Seleccione "Aceptar"

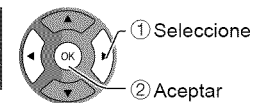

### Para cancelar la edición

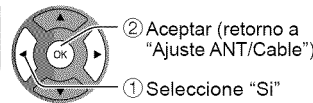
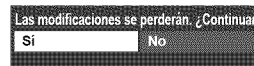
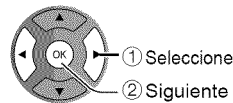
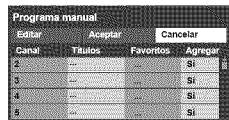

## Medidor de señal (Compruebe la intensidad de la señal)

Compruebe la intensidad de la señal si se encuentra interferencia o se congela una imagen digital.

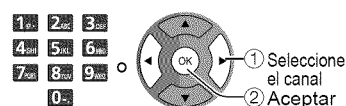

Intensidad de la señal

- Si la señal es débil compruebe la antena. Si no encuentra ningún problema, consulte a su concesionario local.

#### Nota

- No está disponible si se selecciona "Cable" en "Entrada ANT" (vea pág. 28).
- Sólo es eficaz para los canales digitales.

# Cómo utilizar las funciones de los menús

Varios menús le permiten seleccionar configuraciones para la imagen, el sonido y otras funciones, para que usted pueda disfrutar viendo la televisión como usted desee.

**1 Visualice el menú**

- Muestra las funciones que pueden ser ajustadas
- Algunas funciones se deshabilitarán dependiendo del tipo de señal de entrada

**Estructura del menú**

- Barra de menú
- Presione OK para mover los elementos del menú.
- Elementos del menú
- Presione OK para proceder a la siguiente página si está disponible.
- Información de ayuda
- Guía de operación

(Ejemplo: Títulos de entradas)

**2 Seleccione el menú**

- Ajustes de imágenes
- Ajustes de audio
- Temporizador (Apagado, Temporizador de encendido/apagado)
- Bloqueo (Canal, Juego, Programa etc.)
- Ajuste de subtítulos (CC)
- Ajuste (otros ajustes)

**3 Ajuste o seleccione un elemento del menú**

- Pulse para salir de la pantalla de menú  
EXIT
- Para volver a la pantalla anterior  
RETURN

(Ejemplo: Menú Imagen)



Ajustes	Elemento	Descripción del elemento
<ul style="list-style-type: none"> <li>Algunos menús están en gris dependiendo de la señal de entrada o estado.</li> <li>("Película a vídeo" estará en gris (deshabilitado) si la señal de salida es de alta definición o si está mirando fotos, etc.)</li> </ul>		
Imagen avanzada	3D Y/C filtro	No/Sí Minimiza el ruido y la diafonía cromática de la imagen.
	Matriz color	SD/HD Selecciona la resolución de la imagen de los dispositivos conectados a componentes. SD: Visión normal HD: Visión de alta definición Se utiliza solo cuando la señal de vídeo es 480p.
	MPEG NR	No/Sí Reduce el ruido de las señales digitales específicas de DVD, STB, etc.
	Nivel oscuro	Obscuro/Claro Seleccione Oscuro o Claro. Sólo es válido para las señales de entrada externas.
	Película a vídeo	No/Sí/Auto Ajusta la imagen grabada en 24 fps para una calidad óptima.

## 🎵 Ajustes de audio Ajusta la calidad de Audio

Ajustes	Elemento	Descripción del elemento
Regreso prefijados		Repone los ajustes de Bajos, Altos y Balance a los ajustes predeterminados en la fábrica.
Bajos		Aumenta o disminuye la respuesta de los graves.
Altos		Aumenta o disminuye la respuesta de los agudos.
Balance		Realza el volumen de los altavoces izquierdo/derecho.
Audio avanzado	Envolvente	No/Sí Mejora la respuesta de audio izquierda/derecha cuando se escucha en estéreo.
	Nivel de volumen	Minimiza la diferencia de volumen después de cambiar a entradas externas.
	Altavoces de TV	No/Sí Cambia a "No" cuando se utilizan altavoces externos. No: "Envolvente" y "Nivel de volumen" no funcionan si se selecciona "No".
	Entrada HDMI 1-2	Digital/ Comp./Video 1/ Video 2 El ajuste predeterminado para la conexión HDMI es "Digital". (Señal de entrada digital) El terminal de entrada de audio se puede seleccionar cuando está conectado el cable DVI. (Señal de entrada analógica)

## 🕒 Ajustes de temporizador Enciende/Apaga automáticamente el televisor

Si los ajustes del Temporizador están en gris, ajuste primero el reloj (ver pág. 34) y asegúrese que "Autoencendido" esté fijado en "No" (pág. 34).

Ajustes	Elemento	Descripción del elemento
Apagado (Temporizador de apagado)	Apagado (minutos)	0/15/30/60/90 Seleccione el tiempo para el apagado automático del TV.
Cronómetro 1-5 (Temporizador de encendido/apagado)	Fijar temporizador	Habilita o deshabilita este temporizador. (No/Sí)
	Entradas	Establece la entrada a seleccionar cuando se encienda el TV.
	Canal	Establece el canal a seleccionar cuando se encienda el TV.
	Día	Establece el día que se enciende el TV. [DOM, LUN, MAR, MIE, JUE, VIE, SAB, (Visualiza la fecha futura más próxima) LUN-VIE, SAB-DOM, DIARIO, Cada DOM, Cada LUN, Cada MAR, Cada MIE, Cada JUE, Cada VIE, Cada SAB]
	Encender	Establece la hora en que se enciende el TV. El TV se apagará luego de 90 minutos de acuerdo a lo especificado.
	Apagar	Establece la hora en que se apaga el TV dentro de 24 horas.

## **Bloqueo** Bloquea canales o programas especificados para impedir que los niños vean material censurable.

Cada vez que visualice el menú Bloqueo se le pedirá que introduzca su contraseña.

• Ajuste/ingreso de contraseña (pág. 17)

Ajuste "Usuario" en "Modo" para especificar ajustes de "Canal", "Juego" y "Programa".

Ajustes	Elemento	Descripción del elemento
<b>Modo</b>	<b>No</b>	Desbloquea toda la configuración de bloqueo de "Canal", "Juego" y "Programa".
	<b>Total</b>	Bloquea todas las entradas independientemente de la configuración de bloqueo "Canal", "Juego" y "Programa".
	<b>Usuario</b>	Bloquea las entradas especificadas de "Canal", "Juego" y "Programa".
<b>Canal</b> (Estos canales se bloquearán independientemente de la clasificación del programa.)	<b>Modo</b>	Selecciona el estado de bloqueo de canal (No/Total/Usuario) Total: Bloquea todos los canales No: Desbloquea todos los canales Usuario: Bloquea canales especificados. Seleccione "Canal 1" - "Canal 7"
	<b>Canal 1-7</b>	Seleccione el canal que va a bloquear. (Seleccione hasta 7 (1-7) canales para bloquearlos.)
<b>Juego</b>	<b>Sí/No</b>	Bloquea Canal 3, Canal 4 y las entradas externas.
<b>Programa</b> (Para establecer el nivel de clasificación)	<b>Modo</b>	Seleccione el estado de bloqueo de programa. (No/Sí) La tecnología "V-chip" permite que los programas restringidos sean bloqueados según las clasificaciones de televisión. Sí: Fije cada nivel de calificación (MPAA, U.S.TV, C.E.L.R., C.F.L.R.)
	<b>MPAA</b>	Seleccione la clasificación de películas de EE.UU a ser bloqueadas.
	<b>U.S.TV</b>	Clasificaciones para programas de televisión de los EE.UU. <span style="float: right;">Para más información (pág. 35)</span>
	<b>C.E.L.R.</b>	Clasificaciones para el inglés de Canadá.
	<b>C.F.L.R.</b>	Clasificaciones para el francés de Canadá.
<b>Cambio de contraseña</b>		Cambie la clave. Introduzca dos veces la nueva contraseña de 4 dígitos.

• Este televisor ha sido diseñado para soportar el "Downloadable U.S. Region Rating System" cuando se encuentre disponible. (Sólo está disponible en los EE.UU.)

• La clasificación No es independiente de otras clasificaciones.

• Cuando bloquee un nivel de clasificación específico basado en la edad, la clasificación No y cualquier otra clasificación más restrictiva también se bloquearán.

## **Subtítulos** Visualización de subtítulos

La televisión incluye un decodificador incorporado capaz de proporcionar una visualización de texto del audio.

El programa que esté siendo transmitido deberá tener información de subtítulos (CC). (pág. 38)

Ajustes	Elemento	Descripción del elemento
<b>Regreso prefijados</b>		Reconfigura todos los ajustes de subtítulos a los ajustes predeterminados en fábrica
<b>Modo</b>	<b>Sí/No/CC en mudo</b>	Sí: Para mostrar subtítulos ocultos. CC en mudo: Para mostrar los subtítulos ocultos cuando el audio esté en silencio. (Cuando no se utiliza seleccione "No")
	<b>Análogo</b>	<b>CC1-4/T1-4</b> Elija el servicio de subtítulos de las emisiones analógicas. CC1-4: Información relacionada con las imágenes (Aparece en la parte inferior de la pantalla.) T1-4: Información textual (Aparece en toda la pantalla.)
<b>Digital</b>	<b>Principal/Secund./Servicio 3/4/5/6</b>	El menú Subtítulos digitales le permite configurar la forma en que va a ver los subtítulos digitales.
<b>Ajustes digitales</b> (Establece ajustes de visualización para programa digital)	<b>Tamaño</b>	Tamaño del texto
	<b>Letra</b>	Fuente del texto
	<b>Estilo</b>	Estilo del texto (Elevado, Deprimido, etc.)
	<b>Frente</b>	Color del texto
	<b>Opacidad frontal</b>	Opacidad del texto
	<b>Fondo</b>	Color de la caja de texto
	<b>Opacidad trasera</b>	Opacidad de la caja de texto
	<b>Contorno</b>	Color del contorno del texto (Identifique las opciones de configuración en la pantalla.)

La configuración en "Análogo" o "Digital" depende de la emisora.

Ajustes	Elemento	Descripción del elemento
<b>Modo de navegación</b>	<b>Todos/Favoritos/ Sólo digital/ Sólo analógico</b>	Selecciona el canal con el botón de canal arriba/abajo. Favoritos: Sólo cuando se registran canales como FAVORITE (pág. 16).
<b>Idioma</b>	<b>English/ Español/ Français</b>	Selecciona el idioma para los menús de la pantalla.
<b>Reloj</b>		Ajusta el reloj. (pág. 14)
<b>Ajuste ANT/Cable</b>	Ver pág. 28-29 para más detalles.	
<b>Títulos de entradas</b> (Etiquetas de visualización de dispositivos externos)	<p>Seleccione la terminal y la etiqueta del equipo externo. Los dispositivos conectados a los terminales de entrada externos se pueden etiquetar para identificarlos más fácilmente durante la selección de entrada. (Seleccionar entrada (pág. 19)) Terminales: HDMI 1-2/Comp./Video 1/Video 2/PC</p> <p>Etiqueta: [BLANCO] No utilizado/Blu-ray/DVD/Grab de DVD/HOME THTR/JUEGO/PC/ VCR/CABLE/SATELITE/VGD/CAMARA/MONITOR/AUX/RECEPTOR/MEDIA CTR/MEDIA EXT/OTROS</p> <p>• Es posible ingresar también el nombre del título directamente. (Introducción de caracteres (pág. 17))</p>	
<b>Ajuste VIERA Link</b>	Ver pág. 24-25 para más detalles.	
<b>Eco/ahorro energía</b>	<b>Economía de energía</b> <b>(Estándar/Ahorra)</b>	Reduce el brillo de la pantalla para disminuir el consumo de energía. Para ver programas en habitaciones oscuras sin que se canse la vista.
	<b>Si no hay señal por 10 minutos</b> <b>(Encendido/ Apagar TV)</b>	<p>Para conservar energía, el televisor se apaga automáticamente cuando no se recibe ninguna señal y no se realiza ninguna operación durante más de 10 minutos.</p> <ul style="list-style-type: none"> <li>• No se utilice cuando "Autoencendido" se pone en "Si", o cuando está establecido "Cronómetro".</li> <li>• "Si no hay señal por 10 minutos fue activado" se visualizará durante unos 10 segundos cuando el televisor se encienda por primera vez después de desconectarse la alimentación mediante "Si no hay señal por 10 minutos".</li> <li>• La visualización en pantalla mostrará parpadeando los números 3, 2 y 1 para indicar los últimos tres (3) minutos que quedan hasta que se produzca el apagado.</li> </ul>
	<b>Si no hay operación por 3 horas</b> <b>(Encendido/ Apagar TV)</b>	<p>Para ahorrar energía, el TV se apaga automáticamente cuando no se realiza ninguna operación con las teclas del mando a distancia y del panel delantero durante más de 3 horas.</p> <ul style="list-style-type: none"> <li>• No se utilice cuando "Autoencendido" se pone en "Si", o cuando está establecido "Cronómetro", o mientras está seleccionada la "Entrada de PC".</li> <li>• "Si no hay operación por 3 horas fue activado" se visualizará durante unos 10 segundos cuando el televisor se encienda por primera vez después de desconectarse la alimentación mediante "Si no hay operación por 3 horas".</li> <li>• La visualización en pantalla mostrará parpadeando los números 3, 2 y 1 para indicar los últimos tres (3) minutos que quedan hasta que se produzca el apagado.</li> </ul>
<b>Ajuste avanzado</b>	<b>Autoencendido</b> <b>(No/Sí)</b>	Enciende automáticamente el televisor cuando se enciende el receptor de televisión por cable o un dispositivo conectado. El cable de CA del televisor debe estar enchufado en este dispositivo. El televisor se enciende cada vez que se restaura la alimentación.
	<b>Reprod. automática de imágenes</b>	<p><b>Diapositivas/ Miniaturas/ Ajustar después/ No</b></p> <p>Define el tipo de reproducción para reproducir tarjetas SD automáticamente. Ajustar después: Se mostrará repetidamente el menú "Ajustes de Visor de Imágenes". "Visualización de fotos con VIERA IMAGE VIEWER" (pág. 20)</p>
<b>Ajuste Inicial</b>		Reinicie la configuración inicial desde configuración de "Idioma". (pág. 12)
<b>Acerca de</b>		Visualiza la versión del televisor y la licencia del software.
<b>Regreso prefijados</b>		Al realizar la reposición se cancelarán todos los elementos establecidos con Ajuste como, por ejemplo, los ajustes de canales. • Ajuste/ingreso de contraseña (pág. 17)



# Lista de clasificaciones para el bloqueo

La tecnología "V-chip" le permite bloquear canales o programas según clasificaciones estándar establecidas por la industria del entretenimiento.

## ■ TABLA DE CLASIFICACIONES DE PELÍCULAS PARA LOS EEUU (MPAA)

No	CONTIENE PROGRAMAS SIN RESTRICCIONES Y PROGRAMAS NA (NO APLICABLES). Las películas no tienen restricciones o las restricciones no son aplicables.
G	PÚBLICO EN GENERAL. Se admiten a todos los públicos.
PG	SE SUGIERE LA SUPERVISIÓN DE LOS PADRES. Algún material puede no ser apropiado para los niños.
PG-13	SE RECOMIENDA ENCARECIDAMENTE LA SUPERVISIÓN DE LOS PADRES. Algún material puede no ser apropiado para los niños menores de 13 años.
R	RESTRINGIDAS. Los jóvenes menores de 17 años y los niños necesitan estar acompañados de sus padres o una persona adulta que los supervise.
NC-17	NO SE ADMITE AL PÚBLICO MENOR DE 17 AÑOS.
X	ADULTOS SOLAMENTE.

## ■ TABLA DE CLASIFICACIONES DE PROGRAMAS DE TV PARA LOS EEUU (U. S. TV)

Grupo basado en edad	Clasificación basada en edad	Posibles selecciones de contenido	Descripción
NR (Si clasificación)	TV-NR	<ul style="list-style-type: none"> <li>Viewable (Visible)</li> <li>Blocked (Bloqueado)</li> </ul>	No clasificado.
Youth	TV-Y	<ul style="list-style-type: none"> <li>Viewable (Visible)</li> <li>Blocked (Bloqueado)</li> </ul>	Todos los niños. Los temas y elementos en este programa están especialmente diseñados para un público infantil, incluyendo niños de 2-6 años.
	TV-Y7	<ul style="list-style-type: none"> <li>FV (Bloquear FV)</li> <li>Viewable (Visible)</li> <li>Blocked (Bloqueado)</li> </ul>	Dirigido a niños mayores. Los temas y elementos en este programa pueden incluir ligera violencia física o cómica, o puede asustar a niños menores de 7 años.
Guidance	TV-G	<ul style="list-style-type: none"> <li>Viewable (Visible)</li> <li>Blocked (Bloqueado)</li> </ul>	Audiencia General. Contiene poca o nada de violencia, nada de lenguaje fuerte, y poco o nada de diálogo o situaciones con contenido sexual.
	TV-PG	<ul style="list-style-type: none"> <li>D,L,S,V (Todas seleccionadas)</li> <li>Cualquier combinación de D, L, S, V</li> </ul>	Guía de los padres sugerida. El programa puede contener lenguaje obscuro infrecuente, violencia limitada, diálogos o situaciones sexualmente sugestivas.
	TV-14	<ul style="list-style-type: none"> <li>D,L,S,V (Todas seleccionadas)</li> <li>Cualquier combinación de D, L, S, V</li> </ul>	Advertencia a los padres. Este programa puede contener temas sofisticados, contenido sexual, lenguaje inapropiado, y violencia más intensa.
	TV-MA	<ul style="list-style-type: none"> <li>L,S,V (Todas seleccionadas)</li> <li>Cualquier combinación de L, S, V</li> </ul>	Sólo audiencia Madura. Este programa puede contener temas para adultos, lenguaje profano, violencia gráfica y contenido sexual explícito.

TV: FANTASIA/ CARICATURAS CON VIOLENCIA V: VIOLENCIA S: SEXO L: LENGUAJE OFENSIVO D: DIALOGO CON CONTENIDO SEXUAL

## ■ TABLA DE CLASIFICACIONES PARA INGLÉS DE CANADÁ (C. E. L. R)

E	Exenta - La programación exenta incluye: noticias, deportes, documentales y otros programas de información, entrevistas, vídeos musicales y programas de variedades.
C	Programación para niños menores de 8 años. Sin lenguaje ofensivo, desnudos ni contenido sexual.
C8+	Programación considerada generalmente aceptable para niños de 8 años y menos. Sin blasfemias, desnudos ni contenido sexual.
G	Programación general para todos los públicos.
PG	Se sugiere la supervisión de los padres. Algún material puede no ser apropiado para los niños.
14+	La programación contiene temas que pueden no ser apropiados para el público menor de 14 años. A los padres se les avisa que no deben dejar ver estos programas a los niños ni a los jóvenes menores de 14 años.
18+	Mayores de 18 años. Programación limitada a los adultos. Contiene escenas de violencia constante o de excesiva violencia.

## ■ TABLA DE CLASIFICACIONES PARA FRANCÉS DE CANADÁ (C. F. L. R)

E	Exenta - La programación exenta.
G	General - Programación para público de todas las edades. No contiene violencia, o el contenido de la misma es mínimo o se muestra apropiadamente.
8 ans+	8+ General - No se recomienda para los niños pequeños. La programación es para un público diverso, pero contiene violencia de vez en cuando. Se recomienda la supervisión de adultos.
13 ans+	La programación tal vez no sea adecuada para niños menores de 13 años. Contiene pocas escenas de violencia o una o más escenas suficientemente violentas como para afectarlos. Se recomienda encarecidamente la supervisión de personas adultas.
16 ans+	La programación puede que no sea apropiada para menores de 16 años. Contiene frecuentes escenas de violencia o de mucha violencia.
18 ans+	Programación limitada a los adultos. Contiene escenas de violencia constante o de mucha violencia.

### Precaución

- El sistema V-Chip que se utiliza en este aparato es capaz de bloquear los programas "NR" (no clasificados, no aplicables y ninguno) de acuerdo con las normas de la FCC indicadas en la Sección 15.120(e)(2). Si se elige la opción de bloqueo de programas "NR", "podrán producirse resultados inesperados y posiblemente confusos, y usted tal vez no pueda recibir anuncios de emergencia o ninguno de los tipos de programación siguientes".
  - Anuncios de emergencia (mensajes EAS, avisos del tiempo y otros)
  - Programas locales • Noticias • Política • Anuncios de servicios públicos • Religión • Deportes • Tiempo

● Lista de clasificaciones para el bloqueo  
● Como utilizar las funciones de los menús

Funciones avanzadas

Información de soporte

# Información técnica

## Relación de aspecto (FORMAT)

Pulse el botón "FORMAT" para pasar por los modos de aspecto.

Esto le permite elegir el aspecto dependiendo del formato de la señal recibida y sus preferencias. (pág. 16)

(ej.: en el caso de una imagen 4:3)

### ● COMP

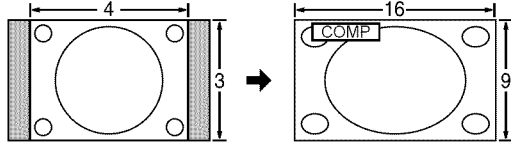

Amplía horizontalmente la imagen 4:3 hasta los bordes laterales de la pantalla.

(Recomendada para la imagen anamórfica)

### ● H-LLENO

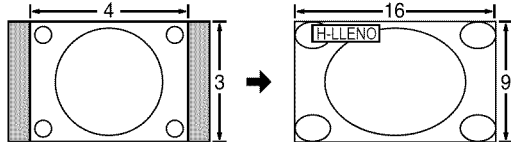

Amplía horizontalmente la imagen 4:3 hasta los bordes laterales de la pantalla. Los bordes laterales de la imagen se recortan.

### ● ACERC

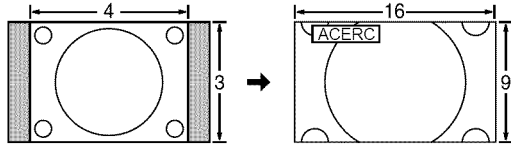

Amplía la imagen 4:3 para que ocupe toda la pantalla.

(Recomendada para Letter Box)

### ● JUSTO

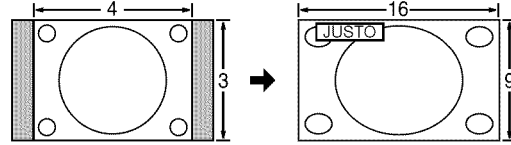

Alarga para justificar la imagen 4:3 a las cuatro esquinas de la pantalla.

(Recomendada para la emisión de televisión normal)

### ● 4:3

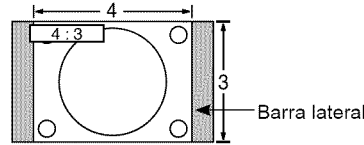

Estándar

(Tenga en cuenta que puede quedar una "Retención de imagen" de la barra lateral debido a que se muestra durante mucho tiempo.)

### Nota

- 480i (4:3), 480i (16:9), 480p (4:3), 480p (16:9):  
COMP, JUSTO, 4:3 o ACERC
- 1080p/1080i/720p: COMP, H-LLENO, JUSTO, 4:3 o ACERC

### ● Ajuste acercamiento

La posición y el tamaño vertical de la imagen se pueden ajustar en "ACERC".

① Seleccione "Ajuste acercamiento" en el menú "Imagen". (pág. 31)

② Posición V: Ajuste de posición vertical

③ Tamaño V: Ajuste de tamaño vertical

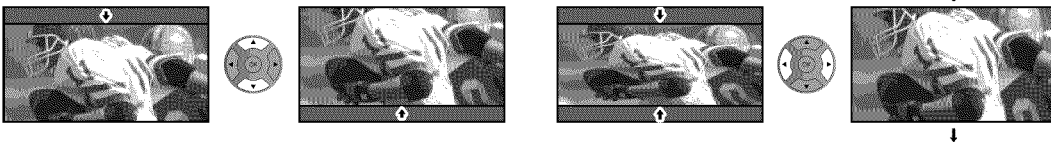

● Para restablecer la relación de aspecto ➡ (OK)

## Tamaño de H

### ● Relación de aspecto: 4:3

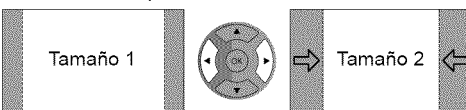

● La anchura se reducirá en ambos lados para reducir el ruido.

### ● Relación de aspecto: COMP/JUSTO (H-LLENO/ACERC)

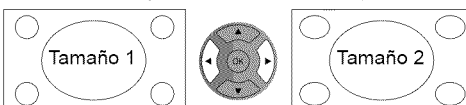

● La anchura aumentará en ambos lados para reducir el ruido.

## Formato de datos para examinar tarjetas

Foto:	Imágenes fijas grabadas con cámaras digitales compatibles con archivos JPEG de las normas DCF* y EXIF**
Formato de datos:	Baseline JPEG (Submuestreo: 4:4:4, 4:2:2 o 4:2:0)
Máximo número de archivos:	9.999
Resolución de imagen:	160 x 120 a 20.000.000

\* DCF (Norma de diseño para sistemas de archivos de cámaras): Una norma de la Asociación de las Industrias de la Tecnología de la Información y la Electrónica del Japón.  
\*\* EXIF (Exchangeable Image File Format)

### Precaución

- Una imagen JPEG modificada con un PC no se puede visualizar.
- Los archivos parcialmente degradados tal vez puedan visualizarse con una resolución reducida.

### Nota

- Estructura de carpetas vistas en PC

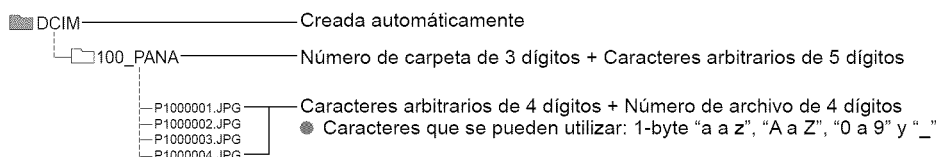

- Los nombres de carpetas y archivos pueden ser diferentes dependiendo de la cámara digital utilizada.
- Para conocer las tarjetas de memoria SD más apropiadas, confirme la información más reciente en el sitio Web siguiente: <http://panasonic.jp/support/global/cs> (En este sitio sólo se emplea el idioma inglés.)

## Cuidados al manejar la tarjeta SD

- Use una tarjeta SD que cumpla con los estándares para estas tarjetas. No hacerlo así puede que cause problemas en el funcionamiento de la unidad de TV.
- No retire la tarjeta mientras la unidad está accediendo a los datos (esto puede dañar la tarjeta o la unidad).
- No toque las terminales de la parte posterior de la tarjeta SD.
- No ejerza sobre la tarjeta una presión fuerte ni la golpee.
- Inserte la tarjeta en el sentido correcto (de lo contrario, la tarjeta o el televisor podría dañarse).
- La interferencia eléctrica, la electricidad estática o el funcionamiento erróneo pueden dañar los datos o la tarjeta.
- Haga una copia de seguridad de los datos grabados a intervalos regulares por si estos se deterioran o se dañan, o por si la unidad funciona de forma errática. (Panasonic no acepta ninguna responsabilidad por el deterioro o daño que puedan sufrir los datos grabados.)

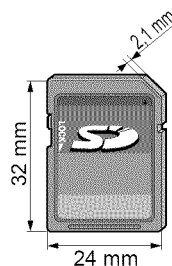

## Mensajes de advertencia de tarjeta SD

Mensaje	Significado/Acción
La ranura de la tarjeta SD está vacía	● La tarjeta no está insertada.
No existen fotos	● La tarjeta no tiene datos o este tipo de datos no es compatible.
No lect. de archivo	● El archivo está estropeado o no se puede leer. ● La unidad no soporta el formato.

## VIERA Link "HDAVI Control™"

Las conexiones HDMI para algunos equipos Panasonic le permiten hacer interfaz automáticamente. (pág. 23)

- Esta función puede no funcionar normalmente dependiendo de la condición del equipo.
- Con esta función activada, aunque el televisor esté en el modo de espera, el equipo podrá ser controlado por otros mandos a distancia.
- Cuando empieza la reproducción puede que no se disponga de imagen ni sonido durante los primeros segundos.
- Cuando se cambia el modo de entrada puede que no se disponga de imagen ni sonido durante los primeros segundos.
- Cuando se ajuste el volumen del equipo se visualizará la función del volumen.
- Si conecta el equipo que tiene la función "HDAVI Control 2 o posterior" al televisor con un cable HDMI, el sonido procedente del terminal DIGITAL AUDIO OUT podrá salir como sonido ambiental multicanal.
- "HDAVI Control 5" es la norma más reciente (válida a partir de Diciembre de 2010) para el equipo compatible con HDAVI Control. Esta norma es compatible con el equipo HDAVI convencional.

## Conexión HDMI

HDMI (interfaz multimedia de alta definición) le permite disfrutar de imágenes digitales de alta definición y de sonido de alta calidad conectando el televisor y los dispositivos HD.

El equipo compatible con HDMI (\*1) que tenga un terminal de salida HDMI o DVI, como, por ejemplo, un receptor digital multimedia o un reproductor DVD, podrá ser conectado al terminal HDMI utilizando un cable que cumpla con HDMI (función completa).

- HDMI es la primera interfaz AV completamente digital del mundo para el consumidor que cumple con un estándar de no compresión.
- Si el dispositivo externo sólo tiene una salida DVI, conecte al terminal HDMI mediante un cable adaptador DVI a HDMI (\*2).
- Cuando se utiliza el cable adaptador DVI a HDMI, conecte el cable de audio al terminal de entrada de audio.
- Los ajustes de audio se pueden hacer en la pantalla del menú "Entrada HDMI 1" o "Entrada HDMI 2". (pág. 32)

Frecuencias de muestreo de la señal de audio aplicable (L.PCM): 48 kHz, 44.1 kHz, 32 kHz

(\*1): El logotipo HDMI se visualiza en un equipo compatible con HDMI.

(\*2): Pregunte en el establecimiento del vendedor de equipos digitales local.

### Precaución

- No se asume el funcionamiento con un PC.
- Todas las señales se reformatean antes de visualizarse en la pantalla.
- Si el equipo conectado tiene una función de ajuste de relación de aspecto, ajuste la relación de aspecto a "16:9".
- Estos conectores HDMI son de "tipo A".
- Estos conectores HDMI son compatibles con la protección de los derechos de autor de HDCP (protección de contenido digital de elevado ancho de banda).
- Un dispositivo que no tenga terminal de salida digital podrá conectarse al terminal de entrada de "COMPONENT" o "VIDEO" para recibir señales analógicas.
- El terminal de entrada HDMI sólo puede utilizarse con las señales de imagen siguientes: 480i, 480p, 720p, 1080i, 1080p. Procure que concuerde con el ajuste de salida del dispositivo digital.
- Para conocer detalles de las señales HDMI aplicables, vea la pág. 39.

## Terminales DIGITAL AUDIO OUT

Puede disfrutar de su equipo de cine para casa conectando un decodificador Dolby Digital (5.1 canales) y un amplificador "Multi Canal" a los terminales DIGITAL AUDIO OUT.

### Precaución

- Dependiendo de su reproductor DVD y del software DVD-Audio, la función de protección del copyright tal vez se active y apague la salida óptica.
- Cuando se seleccione un canal ATSC, la salida procedente de la toma DIGITAL AUDIO OUT será Dolby Digital. Cuando se seleccione un canal NTSC, la salida será PCM.

## Subtítulos (CC)

- Para ver los CC de las emisiones digitales, establezca la relación de aspecto en COMP. (si está viendo con H-LLENO, JUSTO, ACERC o 4:3 faltarán caracteres)
- Es posible mostrar CC en el TV sólo cuando el receptor (como por ejemplo la caja de cable o el receptor de satélite) tiene CC activado dentro del dispositivo mismo. Consulte a su proveedor de Cable o Satélite respecto a instrucciones. El botón CC del TV no opera la función CC del receptor de satélite o de la caja de cable.
- Si los CC están encendidos en el receptor y el televisor cuando la señal es 480i (excepto para la conexión HDMI), los CC puede que se superpongan en el televisor.
- Si un programa digital está saliendo en el formato analógico, los CC también saldrán en el formato analógico.
- Si la grabadora o el monitor de salida están conectados al televisor, los CC necesitarán configurarse en la grabadora o en el monitor de salida.

## Señal de entrada que puede visualizarse

\* Marca: Señal de entrada aplicable para componente (Y, P<sub>B</sub>, P<sub>R</sub>) HDMI y PC

	Frecuencia horizontal (kHz)	Frecuencia vertical (Hz)	COMPONENT	HDMI	PC
525 (480) / 60i	15,73	59,94	*	*	
525 (480) / 60p	31,47	59,94	*	*	
750 (720) / 60p	45,00	59,94	*	*	
1.125 (1.080) / 60i	33,75	59,94	*	*	
1.125 (1.080) / 60p	67,43	59,94		*	
1.125 (1.080) / 60p	67,50	60,00		*	
1.125 (1.080) / 24p	26,97	23,98		*	
1.125 (1.080) / 24p	27,00	24,00		*	
640 × 400 @70	31,47	70,08			*
640 × 480 @60	31,47	59,94			*
Macintosh 13" (640 × 480)	35,00	66,67			*
640 × 480 @75	37,50	75,00			*
852 × 480 @60	31,44	59,89			*
800 × 600 @60	37,88	60,32			*
800 × 600 @75	46,88	75,00			*
800 × 600 @85	53,67	85,08			*
Macintosh 16" (832 × 624)	49,73	74,55			*
1.024 × 768 @60	48,36	60,00			*
1.024 × 768 @70	56,48	70,07			*
1.024 × 768 @75	60,02	75,03			*
1.024 × 768 @85	68,68	85,00			*
Macintosh 21" (1.152 × 870)	68,68	75,06			*
1.280 × 768 @60	47,78	59,87			*
1.280 × 1.024 @60	63,98	60,02			*
1.366 × 768 @60	48,39	60,04			*

### Nota

- Las señales que no sean las mostradas arriba pueden no visualizarse correctamente.
- Las señales de arriba son reformateadas para poder verlas de forma óptima en su pantalla.
- Las señales de ordenador que pueden entrar son las que tienen una frecuencia de exploración horizontal de 15 a 110 kHz y una frecuencia de exploración vertical de 48 a 120 Hz. (Sin embargo, las señales que exceden 1.200 líneas no se visualizarán correctamente.)

## Conexión de los terminales de entrada PC

- Nombres de las señales del conector D-sub 15 patillas

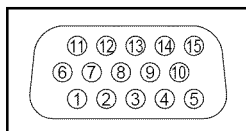

Forma de las patillas para el terminal de entrada PC

N° patilla.	Nombre de la señal	N° patilla.	Nombre de la señal	N° patilla.	Nombre de la señal
①	R	⑥	GND (tierra)	⑪	NC (no conectado)
②	G	⑦	GND (tierra)	⑫	NC
③	B	⑧	GND (tierra)	⑬	HD/SYNC
④	NC (no conectado)	⑨	NC (no conectado)	⑭	VD
⑤	GND (tierra)	⑩	GND (tierra)	⑮	NC

# Cuidados y limpieza

**Desenchufe primero la clavija del cable de alimentación de CA del toma de corriente.**

## Panel de la pantalla

El frente del panel de la pantalla ha recibido un tratamiento especial. Limpie suavemente la superficie del panel utilizando un paño suave.

- Si la superficie está muy sucia, empape un paño blando y sin pelusa en una solución de agua y jabón líquido suave de los empleados para lavar vajillas (1 parte de jabón por cada 100 partes de agua) y luego escúrralo para quitar el exceso de agua, frote uniformemente con un paño seco del mismo tipo hasta que la superficie quede completamente seca.
- No raye ó golpee la superficie del panel con sus uñas u otros objetos duros ya que la superficie puede dañarse. Además, evite el contacto con sustancias volátiles tales como rociadores de insecticida, disolventes y diluyentes de pintura, de lo contrario puede verse afectada la calidad de la superficie.

## Mueble

Si el mueble se ensucia, limpie con un paño suave y seco.

- Si la caja está muy sucia, empape el paño en una solución de agua y jabón líquido suave de los empleados para lavar vajillas y luego escúrralo para quitar el agua. Utilice el paño para limpiar el mueble y seque frotando con un paño seco.
- No permita que el jabón líquido suave de los empleados para lavar vajillas toque directamente la superficie del televisor. Si las gotas de agua entran en el interior del aparato, pueden surgir problemas en el funcionamiento.
- Evite el contacto con sustancias volátiles tales como rociadores de insecticida, disolventes y diluyentes de pintura debido a que puede verse afectada la superficie del mueble y puede desprenderse el revestimiento.
- No permita que elementos de caucho o PVC estén en contacto con el TV durante largos períodos.

## Pedestal

### ● Limpieza

Limpie las superficies pasando un paño blando y seco. Si la unidad está muy sucia, límpiela con un paño empapado en agua a la que se haya añadido una pequeña cantidad de jabón líquido suave de los empleados para lavar vajillas y luego pase un paño seco.

No utilice productos tales como disolventes, diluyente ó cera del hogar para la limpieza ya que pueden dañar el revestimiento de la superficie. (Si utiliza un paño con tratamiento químico, siga las instrucciones que vienen con el paño.)

- No pegue cinta adhesiva ó etiquetas ya que pueden ensuciar la superficie del pedestal. No permita el contacto durante mucho tiempo con productos de goma, vinilo ó similares. (Hacerlo puede causar deterioros.)

## Clavija del cable de alimentación

Limpie la clavija con un paño seco a intervalos frecuentes. (La humedad y el polvo pueden causar un incendio o una descarga eléctrica.)

# Especificaciones

		TC-L32C3
<b>Alimentación</b>		110-127 V CA, 60 Hz
<b>Consumo</b>	<b>Consumo nominal de energía</b>	106 W
	<b>Condición de espera</b>	0,3 W
<b>Panel de visualización</b>	<b>Relación de aspecto</b>	16:9
	<b>Tamaño de pantalla visible</b> <b>(An. × Al. × Diagonal)</b>	Clase 32" (31,5 pulgadas medidas diagonalmente) 698 mm × 392 mm × 800 mm (27,5 " × 15,4 " × 31,5 ")
	<b>(Número de píxeles)</b>	1.049.088 (1.366 (An.) × 768 (Al.)) [4.098 × 768 puntos]
<b>Sonido</b>	<b>Altavoces</b>	2 altavoces de 1 vía
	<b>Salida de audio</b>	20 W [10 W + 10 W] (10 % de distorsión armónica total)
<b>Señales PC</b>		VGA, SVGA, XGA, WXGA, SXGA Frecuencia de escaneo horizontal 31 - 69 kHz Frecuencia de escaneo vertical 59 - 86 Hz
<b>Capacidad de canales-ATSC/NTSC (Digital/Análogo)</b>		VHF/ UHF: 2 - 69, CATV: 1 - 135
<b>Condiciones de funcionamiento</b>		Temperatura: 32 °F – 95 °F (0 °C – 35 °C) Humedad: 20 % – 80 % RH (sin condensación)
<b>Terminales de conexión</b>	<b>VIDEO IN 1-2</b>	VIDEO: Tipo RCA PIN × 1 1,0 V [p-p] (75 Ω) AUDIO L-R: Tipo RCA PIN × 2 0,5 V [rms]
	<b>COMPONENT IN</b>	Y: 1,0 V [p-p] (incluyendo sincronización) Pb, Pr: ±0,35 V [p-p] AUDIO L-R: Tipo RCA PIN × 2 0,5 V [rms]
	<b>HDMI 1-2</b>	Conector tipo A × 2 ● Este televisor soporta la función "HDAVI Control 5".
	<b>PC</b>	D-SUB 15PIN: R,G,B / 0,7 V [p-p] (75 Ω) HD, VD / 1,0 - 5,0 V [p-p] (alta impedancia)
	<b>Ranura de tarjeta</b>	1 ranura de tarjeta SD
	<b>DIGITAL AUDIO OUT</b>	PCM / Dolby Digital, Fibra óptica
<b>CARACTERÍSTICAS</b>		FILTRO Y/C 3D, Subtítulos, V-Chip, HDAVI Control 5, Compatible con Vesa, VIERA IMAGE VIEWER
<b>Dimensiones (An. × Al. × Prof.)</b>	<b>Incluyendo pedestal</b>	779 mm × 531 mm × 207 mm (30,7 " × 21,0 " × 8,2 ")
	<b>Televisor solamente</b>	779 mm × 497 mm × 85 mm (30,7 " × 19,6 " × 3,4 ")
<b>Masa</b>	<b>Incluyendo pedestal</b>	22,0 lb. (10,0 kg) NETO
	<b>Televisor solamente</b>	20,0 lb. (9,0 kg) NETO

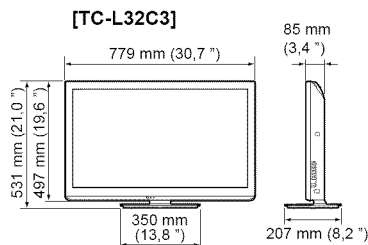

## Nota

- El diseño y las especificaciones están sujetos a cambios sin previo aviso. La masa y dimensiones son aproximadas.

● Especificaciones  
● Cuidados y limpieza

Información de soporte

# Preguntas frecuentes

Si hubiera algún problema con su TV, refiérase a la tabla abajo para determinar los síntomas y luego realice la verificación sugerida. Si aún no resolviese el problema visite el sitio Web de Panasonic para asistencia adicional. (ver portada)

Preguntas	Respuestas
<b>¿Cómo ver la imagen desde dispositivos tales como: caja de cable/satélite, consola de juegos, Blu-ray o reproductor de DVD?</b>	<ul style="list-style-type: none"><li>● Presione el botón INPUT en el control remoto y seleccione la fuente de entrada correcta.</li><li>● Verifique que el dispositivo esté encendido y que funcione correctamente.</li></ul>
<b>¿Por qué no se ve la imagen o sólo se muestra una pantalla azul, negra o nevada?</b>	<ul style="list-style-type: none"><li>● Verifique que el cable de alimentación esté enchufado y el TV encendido (la luz LED roja frontal debe estar encendida, no titilando)</li><li>● Presione el botón INPUT en el control remoto y seleccione la fuente de entrada correcta.</li><li>● Verifique que todas las conexiones sean correctas y seguras.</li><li>● Al utilizar una fuente externa de video tal como una conexión de caja de cable/satélite o un reproductor de DVD verifique que el dispositivo esté encendido y esté funcionando correctamente.</li><li>● Presione MENU en el control remoto del televisor. Si se despliega el menú, el televisor funciona. Verifique nuevamente los pasos anteriores.</li></ul>
<b>¿Por qué no se ve la película en Alta Definición?</b>	<ul style="list-style-type: none"><li>● Presione el botón INFO en el control remoto para confirmar qué tipo de señal se está recibiendo (pág. 15). La señal HD debe ser 720P, 1080i ó 1080p.</li><li>● Seleccione un canal de Alta Definición de su fuente HD (servicio de cable, satélite o fibra óptica). Los canales HD en ocasiones transmiten contenidos que no son de alta definición.</li><li>● Asegúrese que su fuente HD (caja HD, reproductor Blu-ray, etc.) esté conectado al televisor con un cable HDMI o componente y configurado para transmitir una señal de video HD.</li></ul>
<b>¿Por qué aparecen barras negras en la parte superior e inferior y/o a los lados de la pantalla?</b>	<ul style="list-style-type: none"><li>● Cambie el formato (relación de aspecto) de la imagen presionando el botón FORMAT en el control remoto. (pág. 16)</li><li>● Verifique los ajustes de aspecto en su fuente externa de video, tal como la caja de cable/satélite, reproductor de DVD, Blu-ray, etc. Nota: Algunos contenidos, como ciertas películas, están disponibles en formato extra-ancho. Las barras superiores e inferiores son inevitables.</li></ul>
<b>¿Por qué se ve la imagen nevosa cuando se selecciona "Entrada ANT/Cable"?</b>	<ul style="list-style-type: none"><li>● Cuando utilice el servicio de cable (sin caja) verifique que todas las conexiones sean correctas.</li><li>● Al utilizar una caja de cable o satélite cambie la conexión (cableado) a Compuesto, Componente o HDMI. (pág. 10)</li><li>● Si está utilizando una antena verifique que las conexiones sean correctas. Cambie la posición o dirección de la antena y verifique el "Medidor de señal". (pág. 29)</li></ul>
<b>¿Por qué se ve la imagen caótica y/o rasgada y/o con un zumbido en los parlantes?</b>	<ul style="list-style-type: none"><li>● Verifique si existen productos eléctricos como electrodomésticos, luces fluorescentes o reguladores de intensidad de luz cerca. Pueden interferir con la imagen del TV.</li><li>● Intente ver la imagen desde otro dispositivo, como por ejemplo un reproductor de DVD o una consola de juegos para acotar la fuente del problema.</li></ul>
<b>¿Por qué hay un cuadro negro en la pantalla?</b>	<ul style="list-style-type: none"><li>● Cambie los ajustes de los subtítulos (CC). (pág. 15, 38)</li></ul>
<b>¿Por qué la pantalla está en blanco y el indicador de encendido titila?</b>	<ul style="list-style-type: none"><li>● El TV pasó a modo de apagado para protegerse. Intente desenchufarlo durante unos minutos y conectarlo nuevamente. Si hubo una oscilación temporaria de energía en la línea eléctrica AC, ahora puede que esté bien. Si titila nuevamente llame al 1-877-95VIERA (EE. UU.) o 1-866-330-0014 (Canadá).</li></ul>
<b>¿Por qué algunos puntos en la pantalla quedan brillosos u oscuros?</b>	<ul style="list-style-type: none"><li>● El panel de LCD está formado por unos pocos millones de píxeles, y se fabrica con una tecnología avanzada que emplea un complicado proceso. No obstante, algunas veces puede haber unos pocos píxeles brillantes u oscuros. Estos píxeles no indican que un panel esté defectuoso, y no causarán ningún impacto sobre el funcionamiento del televisor.</li></ul>

Imagen



	Preguntas	Respuestas
Sonido	¿Por qué no emite sonido el TV?	<ul style="list-style-type: none"> <li>● Asegúrese que el volumen esté alto y que MUTE esté en Apagado.</li> <li>● Confirme que los parlantes del TV estén en Encendido presionando el MENU y seleccionando Audio --&gt; Audio avanzado. (pág. 32)</li> <li>● Verifique la selección del SAP (Programa de audio secundario) correcto presionando el botón SAP en el control remoto. (pág. 15)</li> <li>● Si el TV está conectado a un teatro en casa de Panasonic por medio de un cable HDMI, verifique los controles VIERA Link. (pág. 22)</li> <li>● Si el TV está conectado al teatro en casa a través de un cable óptico, entonces: Verifique la conexión, que el sistema de audio esté encendido y la selección de la entrada correcta.</li> <li>● Verifique las entradas "Entrada HDMI 1" o "Entrada HDMI 2" en los ajustes de audio analógico/digital. (pág. 32)</li> </ul>
	¿Por qué el sonido es raro, distorsionado, el volumen es bajo o en otro idioma?	<ul style="list-style-type: none"> <li>● Verifique si la selección del SAP (Programa de audio secundario) está correcta presionando el botón SAP en el control remoto.</li> <li>● Controle que todas las conexiones a equipos externos conectados al TV sean seguros.</li> <li>● Al utilizar la caja de cable o satélite, verifique los ajustes de audio del dispositivo. (Ejemplo: Intente cambiar el Rango de Audio del receptor a "limitado")</li> </ul>
	¿Por qué se escucha un chasquido, un tic-tac o un zumbido proveniente de la unidad de TV?	<ul style="list-style-type: none"> <li>● Cuando se enciende o se apaga el TV los componentes eléctricos pueden hacer un chasquido. Esto es parte de la operación normal.</li> <li>● Los cambios en la temperatura y humedad de la sala pueden causar expansión térmica y contracción que pueden producir sonidos. Esta no es una señal de operación fallida o mal funcionamiento.</li> </ul>
Otro	¿Cuál es la manera más fácil y mejor para conectar una caja de Cable o Satélite de Alta Definición al TV?	<ul style="list-style-type: none"> <li>● Utilice un cable HDMI. Este transporta tanto la señal video digital como la de audio en HD. El cable HDMI es el único cable necesario para conectar un dispositivo HD al TV.</li> </ul>
	¿Por qué no hay un conector amarillo (entrada de video 1) en la parte posterior de la TV?	<ul style="list-style-type: none"> <li>● La entrada de Video 1 se comparte con la entrada del Componente. Sólo conecte el terminal amarillo en el conector verde. Asegúrese de conectar los terminales rojo y blanco en las entradas de audio rojo y blanco correspondientes. (pág. 10)</li> </ul>
	¿Por qué el botón CC no muestra Subtítulos?	<ul style="list-style-type: none"> <li>● Al ver televisión a través de un dispositivo conectado por HDMI, como por ejemplo la caja de cable o satélite, el CC (subtítulo) debe estar habilitado en el dispositivo.</li> <li>● Los subtítulos (CC) están disponibles sólo en programación de TV que lo provea.</li> </ul>
	¿Por qué se calientan la pantalla y la cubierta posterior de la TV?	<ul style="list-style-type: none"> <li>● La unidad principal radía calor y algunas piezas se calientan. Esta es la operación normal y no afecta el desempeño del dispositivo.</li> <li>● Garantice una buena ventilación.</li> <li>● No bloquee los orificios de ventilación del TV y no coloque el TV sobre otro equipo.</li> </ul>
	¿Por qué no funciona el Control Remoto?	<ul style="list-style-type: none"> <li>● Verifique que las baterías sean nuevas, del mismo tipo y estén instaladas con la polaridad correcta (+ &amp; -).</li> <li>● Para operar otros dispositivos tales como el cambio de canal al utilizar cajas de cable o satélite o cuando se opere con reproductores Blu-ray de Panasonic, utilice el control remoto suministrado con el dispositivo.</li> </ul>
	¿Por qué la opción "ANT/Cable" en la parte superior de "Seleccionar entrada" está en gris y no se puede seleccionar?	<ul style="list-style-type: none"> <li>● Durante el "Ajuste Inicial", paso 3, se indicó que el conector "Entrada ANT/Cable" sea "no utilizado" (pág. 13). Este es el ajuste correcto si el TV está conectado la caja de cable o satélite a través de cualquiera de las otras entradas. Para re-activar la entrada "ANT/Cable", presione MENU para seleccionar Ajuste y luego vuelva a realizar el ajuste inicial, seleccionando la entrada de Cable o antena en el paso 3.</li> </ul>
	Algunos elementos del menú están en gris y no pueden seleccionarse. ¿Por qué?	<ul style="list-style-type: none"> <li>● Dependiendo de ciertos modos o de la entrada seleccionada algunas opciones no están disponibles. Por ejemplo, los ajustes de zoom sólo están disponibles cuando se cambia FORMAT a modo zoom.</li> </ul>

# Índice

<b>A</b>	Accesorios .....	7	<b>U</b>	Uso en Hogar.....	12
	Acercamiento.....	16, 31, 36	<b>V</b>	VIERA IMAGE VIEWER .....	20
	Ajuste Inicial.....	12-14, 34		VIERA Link.....	18, 22-27
	Ajustes de la imagen .....	31		VIERA TOOLS .....	18
	Alimentación .....	11		Vista de fotos .....	20
	ANT/Cable .....	13, 28		Volumen.....	11
	Antena .....	9, 13			
	Apagado .....	32			
	Audio.....	32			
	Audio avanzado .....	32			
	Auto encendido.....	34			
<b>B</b>	Bloqueo.....	33, 35			
	Botones de color.....	11			
<b>C</b>	Cable .....	9, 10			
	Canal .....	13, 15-16, 28-29			
	CC Subtítulos.....	15, 33, 38			
	Componente .....	10, 41			
	Compuesto .....	10			
	Conexiones.....	9-10			
	Cronómetro.....	32			
	Cuidados y limpieza.....	40			
<b>E</b>	ECO/energía.....	18, 34			
	Entrada .....	19			
	Escaneo.....	13, 28			
	Especificaciones .....	41			
	Exhibición en Mostrador .....	12			
	EXIT (salida) .....	11			
<b>F</b>	Favorito.....	16			
	Formato .....	16, 36			
	Foto.....	20-21			
<b>H</b>	HDAVI Control.....	22			
	HDMI.....	10, 38, 41			
<b>I</b>	Idioma .....	12, 34			
	Imagen avanzada .....	32			
	INFO (Información).....	15			
	Información técnica.....	36-39			
<b>L</b>	LAST (Último) .....	11			
	LED titilante .....	42			
<b>M</b>	Medidor de señal .....	29			
	Menú.....	30			
	Mirar TV, DVD, Blu-ray, etc.....	15, 19			
	Modo de navegación .....	16, 34			
	MUTE (Silenciamiento del sonido) .....	11			
<b>P</b>	Pedestal.....	7, 8			
	Pila.....	8			
	Preguntas frecuentes.....	42-43			
	Programa auto .....	28			
<b>R</b>	Reconfiguración .....	34			
	Reloj.....	14			
	Reproducir Automática de imágenes.....	34			
<b>S</b>	SAP.....	15			
	Seguridad .....	4			
	Submenú .....	16			
<b>T</b>	Tarjeta SD.....	20, 37			
	Transmisor de mando a distancia.....	11			

Nota

Area with horizontal dashed lines for writing.

● Índice

Información de soporte

This product has a fluorescent lamp that contains mercury. Disposal may be regulated in your community due to environmental considerations. For disposal or recycling information, please contact your local authorities, or the Electronic Industries Alliance:  
<http://www.eiae.org>.

Este producto tiene una lámpara fluorescente que contiene mercurio. Debido a consideraciones ambientales, puede que deshacerse de este material esté regulado en su comunidad. Para obtener información sobre cómo deshacerse o reciclar este material, póngase en contacto con las autoridades de su localidad o con Electronics Industries Alliance:  
<http://www.eiae.org>.

#### Customer's Record

The model number and serial number of this product can be found on its back cover. You should note this serial number in the space provided below and retain this book, plus your purchase receipt, as a permanent record of your purchase to aid in identification in the event of theft or loss, and for Warranty Service purposes.

Model Number \_\_\_\_\_

Serial Number \_\_\_\_\_

#### Anotación del cliente

El modelo y el número de serie de este producto se encuentran en su panel posterior. Deberá anotarlos en el espacio provisto a continuación y guardar este manual, más el recibo de su compra, como prueba permanente de su adquisición, para que le sirva de ayuda al identificarlo en el caso de que le sea sustraído o lo pierda, y también para disponer de los servicios que le ofrece la garantía.

Modelo \_\_\_\_\_

Número de serie \_\_\_\_\_

**Panasonic Consumer Electronics Company,**  
**Division of Panasonic Corporation of North America**  
One Panasonic Way, Secaucus  
New Jersey 07094 U.S.A.

**Panasonic Canada Inc.**  
5770 Ambler Drive  
Mississauga, Ontario  
L4W 2T3 CANADA

© 2011 Panasonic Corporation of North America. All Rights Reserved.  
© 2011 Panasonic Corporation of North America. Todos los Derechos Reservados.

Printed in Malaysia  
Impreso en Malasia  
M1110-1011

# Panasonic®

Modèle  
**TC-L32C3**

## Manuel d'utilisation

Téléviseur ACL HD 720p de 32 po  
(31,5 po en diagonale)

# VIERA

Pour obtenir de l'assistance (États-Unis/Porto Rico), appelez le:  
**1-877-95-VIERA (958-4372)**  
[www.panasonic.com/help](http://www.panasonic.com/help)

Pour obtenir de l'assistance (Canada), appelez le:  
**1-866-330-0014**  
[www.vieraconclierge.ca](http://www.vieraconclierge.ca)

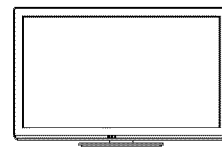

**Français**

Nous vous remercions d'avoir arrêté votre choix sur cet appareil Panasonic.  
Avant d'utiliser l'appareil, lire attentivement le présent manuel et le conserver pour référence ultérieure. Les images montrées dans le présent manuel n'y sont qu'à des fins d'illustration.



TQB4GC0591-1

# Le multimédia à son meilleur!

## **Cet appareil intègre les logiciels suivants :**

- (1) logiciels développés indépendamment par ou pour le compte de Panasonic Corporation,
- (2) logiciels appartenant à une tierce partie et utilisés sous licence par Panasonic Corporation,
- (3) logiciels utilisés sous licence en vertu de la Licence publique générale GNU, version 2 (GPL v2),
- (4) logiciels utilisés sous licence en vertu de la Licence publique générale limitée GNU (LGPL), et/ou,
- (5) logiciels libres autres que ceux utilisés sous licence en vertu de GPL et/ou LGPL.

Pour les logiciels des catégories (3) ou (4), veuillez vous reporter aux conditions d'utilisation de GPL v2 et LGPL à <http://www.gnu.org/licenses/old-licenses/gpl-2.0.html> et <http://www.gnu.org/licenses/old-licenses/lgpl-2.1.html>. De plus, plusieurs personnes physiques et/ou morales détiennent des droits d'auteur sur les logiciels des catégories (3) et (4). Veuillez vous reporter aux avis de droits d'auteur de ces personnes physiques et morales à <http://www.am-linux.jp/dl/DTV11UT/>.

LES LOGICIELS GPL/LGPL SONT DISTRIBUÉS DANS LE BUT D'ÊTRE UTILES MAIS NE SONT COUVERTS PAR AUCUNE GARANTIE, EXPLICITE, IMPLICITE OU LÉGALE, Y COMPRIS LES GARANTIES IMPLICITES DE VALEUR MARCHANDE OU D'ADEQUATION À UNE UTILISATION PARTICULIÈRE.

Pendant une période d'au moins trois (3) ans après la livraison des produits, Panasonic fournira à quiconque communiquera avec nous à l'adresse suivante et ce, sans autres frais que ceux encourus pour la distribution du code source, une copie complète lisible par machine du code source en vertu de GPL v2/LGPL.

Écrivez à :

[cdrequest@am-linux.jp](mailto:cdrequest@am-linux.jp)

Le code source est également disponible, sans frais, depuis notre site Web à l'adresse suivante :

<http://www.am-linux.jp/dl/DTV11UT/>

**VIERA Link™** VIERA Link™ est une marque de commerce de Panasonic Corporation.



HDMI, le logo HDMI et High-Definition Multimedia Interface sont des marques de commerce ou des marques déposées de HDMI Licensing LLC aux États-Unis et dans d'autres pays.



Le logo SDHC est une marque de commerce de SD-3C, LLC.



Ce produit est conforme aux normes ENERGY STAR dans le mode « Usage à domicile » lequel permet des économies d'énergie. Toute modification du paramétrage du mode « Usage à domicile » ou des autres paramètres par défaut pourrait entraîner une consommation d'énergie dépassant les normes ENERGY STAR.

Fabriqué sous licence de Dolby Laboratories. DOLBY et le symbole double D sont des marques de commerce de Dolby Laboratories.

HDAVI Control™ est une marque de commerce de Panasonic Corporation.



# Table des matières

## À lire attentivement

- Mesures de sécurité ..... 4

## Mise en route

- Accessoires/Accessoire en option ..... 7
- Connexions ..... 9
- Emplacement des commandes ..... 11
- Réglage initial ..... 12

## Fonctions de base

- Visionnement de la télévision ..... 15
- Utilisation des fonctions VIERA TOOLS ..... 18
- Visionnement de contenu à partir de périphériques ..... 19
- Visionnement avec visualiseur de photos VIERA IMAGE VIEWER™ ..... 20

## Fonctions avancées

- VIERA Link™ "HDAVI Control™" ..... 22
- Programmation et édition des canaux ..... 28
- Utilisation des fonctions des menus ..... 30
  - Réglages de l'image ..... 31
  - Réglages audio ..... 32
  - Réglage de la minuterie ..... 32
  - Blocage ..... 33
  - Sous-titres ..... 33
  - Réglage ..... 34

## Renseignements supplémentaires

- Liste des classifications pour contrôle parental ..... 35
- Informations techniques ..... 36
- Entretien et nettoyage ..... 40
- Spécifications ..... 41
- Foire aux questions (FAQ) ..... 42
- Index ..... 44
- Garantie limitée ..... 45

Mise en route

Fonctions de base

Fonctions avancées

Renseignements supplémentaires



# Mesures de sécurité

	<b>ATTENTION</b> <b>Risque de choc électrique</b> <b>Ne pas ouvrir</b>	
<b>AVERTISSEMENT:</b> Pour réduire les risques de choc électrique, ne pas retirer le couvercle ni le panneau arrière. Cet appareil ne contient aucune pièce qui puisse être réparée par l'utilisateur; l'entretien doit être effectué par du personnel qualifié.		



Le symbole de l'éclair, inscrit dans un triangle équilatéral, a pour objet d'appeler l'attention de l'utilisateur sur la présence, à l'intérieur du produit, de pièces non isolées portées à une "tension dangereuse" qui peut avoir une amplitude suffisante pour provoquer un choc électrique.



Le symbole du point d'exclamation, inscrit dans un triangle équilatéral, a pour objet d'appeler l'attention de l'utilisateur sur la présence, dans la documentation accompagnant le produit, d'importantes instructions concernant son mode opératoire et son entretien.

## Conseils pour l'installateur du système de câblodistribution

Il est recommandé de consulter le Code canadien de l'électricité en ce qui a trait à la mise à la terre du fil de câblodistribution. Ce code spécifie que le fil doit être relié au système de mise à la terre de l'édifice, le plus près possible du point d'entrée.

## Ventilation sûre

Les fentes et les ouvertures situées à l'arrière ou en dessous du téléviseur sont prévues pour assurer sa ventilation, et garantir ainsi son bon fonctionnement en évitant toute surchauffe. Ces ouvertures ne doivent pas être recouvertes ou obstruées. Laissez un espace libre d'au moins 10 cm tout autour du téléviseur. Ainsi, ne posez jamais l'appareil sur un lit, un canapé, un tapis ou toute autre surface qui risquerait de gêner la ventilation. Ce téléviseur ACL ne doit pas être encastré dans un meuble, à moins de prévoir une ventilation adéquate.

## Précautions de sécurité importantes

- 1) Lisez ces instructions.
- 2) Conservez ces instructions en lieu sûr.
- 3) Respectez toutes les consignes de sécurité.
- 4) Suivez toutes les instructions fournies.
- 5) N'utilisez pas ce téléviseur à proximité d'une source d'eau.
- 6) Ne nettoyez cet appareil qu'avec un chiffon sec.
- 7) N'obstruez pas les événements de ventilation de l'appareil. Installez-le en respectant les instructions du fabricant.
- 8) N'installez pas le téléviseur ACL près d'une source de chaleur, par exemple un radiateur, un réchaud ou tout autre appareil (y compris des amplificateurs) produisant de la chaleur.
- 9) N'invalidez pas les caractéristiques de sécurité de la fiche polarisée ou avec mise à la terre. Une fiche polarisée possède deux lames dont une est plus large que l'autre. Une fiche avec mise à la terre possède deux lames plus une troisième lame pour la mise à la terre. La lame large ou la lame de mise à la terre sont conçues pour des raisons de sécurité. Si la fiche fournie ne peut pas être branchée dans votre prise secteur, consultez un électricien pour faire remplacer la prise.
- 10) Faites en sorte que personne ne puisse marcher sur le cordon d'alimentation ou le plier, tout particulièrement à ses deux extrémités.
- 11) Utilisez uniquement les accessoires prévus par le fabricant.
- 12) N'utilisez l'appareil qu'avec un chariot, meuble, trépidé, support ou table recommandé par le fabricant ou vendu avec l'appareil. Lors de l'utilisation d'un chariot, déplacez-le avec le plus grand soin afin d'éviter tout dommage.
- 13) Débranchez l'appareil pendant les orages ou lorsque vous ne comptez pas vous en servir pendant une période prolongée.
- 14) Pour toute intervention, adressez-vous à un technicien qualifié. Une intervention est nécessaire lorsque l'appareil a été endommagé, par exemple en cas de rupture du cordon secteur ou de sa fiche, lorsque du liquide s'est répandu sur le téléviseur ou qu'un objet est tombé à l'intérieur, lorsque l'appareil a été exposé à la pluie ou à l'humidité, quand il ne fonctionne pas normalement ou quand il est tombé.
- 15) N'alimentez l'appareil que par une source électrique conforme aux indications apposées sur l'étiquette de l'appareil. Si vous avez des doutes sur les caractéristiques de votre courant domestique, consultez votre détaillant de télévision ou votre fournisseur d'électricité.
- 16) Respectez toutes les instructions et consignes de sécurité figurant sur le téléviseur ACL.
- 17) N'introduisez aucun objet par les ouvertures du téléviseur ACL; il pourrait entrer en contact avec des composants sous tension élevée ou provoquer un court-circuit susceptible d'engendrer un incendie ou un choc électrique. Ne répandez jamais de liquide sur le téléviseur ACL.
- 18) Si une antenne extérieure est reliée à ce téléviseur, assurez-vous que celle-ci a été mise à la terre afin de protéger l'appareil contre les surtensions et l'accumulation d'électricité statique. La partie 1 du Code canadien de l'électricité contient des informations concernant la mise à la terre des mâts d'antenne et de leurs structures, celle du fil de descente, le calibre du fil de descente requis et les exigences concernant la tige de la mise à la terre.

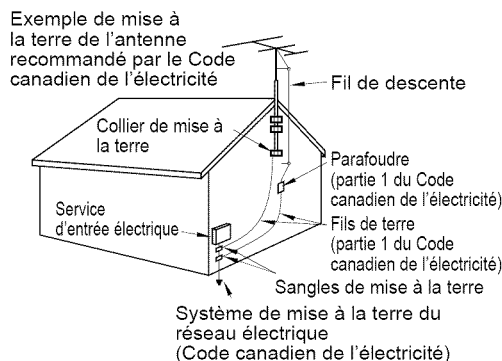



- 19) Un système d'antenne extérieur ne doit jamais se situer à proximité de lignes électriques aériennes ou de tout autre circuit d'éclairage ou circuit électrique, ni à un endroit où il risque d'en être trop près. Lors de l'installation d'un système d'antenne extérieur, prenez bien soin de ne pas toucher ces lignes ou ces circuits électriques, car le moindre contact peut être fatal.
- 20) Débranchez le téléviseur ACL de la prise murale et demandez les services d'un technicien qualifié dans les cas suivants:
- Quand le cordon d'alimentation ou sa fiche sont endommagés ou usés.
  - Si du liquide s'est renversé sur le téléviseur ACL.
  - Si le téléviseur ACL a été en contact avec la pluie ou l'eau.
  - Si le téléviseur ACL ne fonctionne pas normalement alors que vous respectez son manuel d'utilisation.  
Réglez uniquement les paramètres décrits dans le manuel d'utilisation, car des réglages incorrects d'autres paramètres risquent de provoquer des dommages et de demander davantage de travail à un technicien qualifié pour une remise en état du téléviseur ACL.
  - Si le téléviseur ACL est tombé ou si son coffret a été endommagé.
  - Lorsque le téléviseur ACL subit un changement notable au niveau des performances (cela indique qu'il faut le réparer).
- 21) Lorsqu'il faut remplacer des pièces, assurez-vous que le technicien utilise les pièces préconisées par le fabricant, avec les mêmes caractéristiques que celles d'origine. Un remplacement non conforme risque de causer un incendie, un choc électrique ou tout autre dommage.
- 22) **AVERTISSEMENT: POUR RÉDUIRE LES RISQUES D'INCENDIE ET DE CHOC ÉLECTRIQUE, N'EXPOSEZ PAS CET APPAREIL À L'HUMIDITÉ, À LA PLUIE ET AUX ÉCLABOUSSURES. NE PLACEZ AUCUN RÉCIPIENT CONTENANT DE L'EAU (VASE DE FLEUR, TASSE, BOUTEILLE DE PRODUIT DE BEAUTÉ, ETC.) SUR L'APPAREIL (OU SUR UNE ÉTAGÈRE LE DOMINANT).**
- 23) **AVERTISSEMENT: LES PETITES PIÈCES PEUVENT PRÉSENTER DES DANGERS D'ÉTOUFFEMENT SI ELLES SONT AVALÉES PAR ACCIDENT. GARDEZ LES PETITES PIÈCES HORS DE LA PORTÉE DES ENFANTS. JETEZ LES PETITES PIÈCES INUTILES, AINSI QUE LES AUTRES OBJETS INUTILES, Y COMPRIS LES MATÉRIAUX D'EMBALLAGE ET LES SACS/FEUILLES EN PLASTIQUE, AFIN D'ÉVITER QUE DES ENFANTS JOUENT AVEC, CRÉANT UN RISQUE POTENTIEL DE SUFFOCATION.**
- 24) **AVERTISSEMENT: Pour prévenir un incendie, gardez les bougies ou toute autre source de flamme nue loin de l'appareil en tout temps.**
- 25) **ATTENTION:** L'interrupteur de cet appareil ne coupera pas entièrement l'alimentation de la prise secteur. Le cordon d'alimentation étant le dispositif principal de déconnexion de l'appareil, il sera nécessaire de le débrancher de la prise secteur afin de couper toute l'alimentation. Il convient donc de s'assurer d'installer l'appareil de manière à ce que le cordon d'alimentation puisse être facilement débranché de la prise secteur en cas d'accident. Pour éviter tout risque d'incendie, débranchez également le cordon d'alimentation de la prise secteur dans le cas d'une inutilisation prolongée (par exemple, lorsque en vacances.)
- 26) **ATTENTION: POUR ÉVITER LES CHOCS ÉLECTRIQUES, N'UTILISEZ PAS CETTE FICHE POLARISÉE DANS UNE PRISE OÙ ELLE NE PEUT ÊTRE INSÉRÉE COMPLÈTEMENT.**
- 27) **ATTENTION: UNE UTILISATION AVEC UN AUTRE SUPPORT QUE CELUI FOURNI OU RECOMMANDÉ PEUT RENDRE L'ENSEMBLE INSTABLE ET ÊTRE CAUSE DE BLESSURES CORPORELLES.**
- 28) **ATTENTION: IL EXISTE UN RISQUE D'EXPLOSION EN CAS D'UTILISATION DE PILES NON CONFORMES. NE REMPLACEZ LES PILES QUE PAR DES PILES IDENTIQUES OU DE TYPE ÉQUIVALENT.**
- 29) **MISE EN GARDE: Ce téléviseur à écran à cristaux liquides ne doit être utilisé qu'avec les accessoires en option suivants. L'utilisation d'accessoires autres que ceux-ci peut entraîner une instabilité susceptible de causer des blessures.**  
(Les accessoires indiqués ci-dessous sont fabriqués par Panasonic Corporation)  
• Support de montage mural: TY-WK3L2RW.  
Confiez l'installation à un technicien qualifié.



**REMARQUE:** Cet équipement est conçu pour être utilisé en Amérique du Nord et dans tout pays où le système de télévision et le courant alternatif domestique sont exactement les mêmes qu'en Amérique du Nord.

## Avis de la FCC

Cet équipement a été testé et déclaré conforme aux limitations d'un appareil numérique de Classe B, d'après la section 15 des normes FCC. Ces limitations sont conçues pour offrir un niveau de protection raisonnable contre les interférences nuisibles dans une zone résidentielle. Cet équipement produit, utilise et peut émettre une énergie de fréquence radio et, s'il n'est pas installé ni utilisé conformément aux instructions, il risque de causer des interférences nuisibles pour les communications radio. Il n'y a toutefois aucune garantie que des interférences ne se produisent pas dans une installation en particulier. Si cet équipement cause des interférences gênantes pour la réception radio ou télévision, ce qui peut être aisément déterminé en l'éteignant puis en le rallumant, l'utilisateur est invité à prendre les mesures correctives suivantes :

- Réorientez ou déplacez l'antenne de réception.
- Augmentez la distance entre l'équipement et le récepteur.
- Branchez l'équipement dans une prise située sur un autre circuit que celui auquel est relié le récepteur.
- Si vous avez besoin d'aide, consultez le détaillant ou un technicien radio-télévision expérimenté.

Cet appareil est conforme à la section 15 des normes FCC. Son fonctionnement est sujet aux deux conditions suivantes : (1) Cet appareil ne peut être cause d'interférence nuisible et (2) il doit pouvoir accepter toute interférence reçue, incluant toute interférence pouvant perturber son fonctionnement.

### Précautions FCC:

**Pour assurer une compatibilité continue, suivez les instructions de ce manuel et utilisez uniquement un câble d'interface blindé lors de la connexion du téléviseur à un ordinateur ou autres appareils périphériques. Tout changement ou modification non expressément approuvée par la partie responsable peut causer des interférences nuisibles et peut annuler l'autorité de l'utilisateur d'utiliser l'appareil.**

### Déclaration de conformité FCC

N° de modèle : TC-L32C3

Responsable: Panasonic Corporation of North America  
One Panasonic Way, Secaucus, NJ 07094

Contact: Panasonic Consumer Electronics Company  
1-877-95-VIERA (958-4372)

Courriel: consumerproducts@panasonic.com

## Avis de sécurité CEA pour les enfants

### ⚠ AVERTISSEMENT

Les écrans plats ne sont pas toujours installés sur des supports de montage appropriés ou selon les recommandations du fabricant. Les écrans plats qui sont installés sur des commodes, bibliothèques, étagères, bureaux, haut-parleurs, coffres ou chariots peuvent tomber et causer des blessures graves, voire mortelles.

L'industrie des produits électroniques de consommation (dont Panasonic est membre) s'est engagée à rendre le divertissement à la maison agréable et sécuritaire. Afin de prévenir les risques d'accident, suivez les conseils de sécurité suivants :

#### OPTEZ POUR LA SÉCURITÉ :

- Il n'existe pas de guide unique. Suivez les recommandations du fabricant pour l'installation et l'emploi sécuritaire de votre écran plat.
- Lisez attentivement le manuel de l'utilisateur et assurez-vous de bien comprendre les instructions pour une utilisation appropriée de ce produit.
- Ne permettez pas aux enfants de grimper sur le mobilier et les téléviseurs ou de jouer avec ceux-ci.
- N'installez pas d'écran plat sur un meuble pouvant servir de marchepied tel un bureau à tiroirs.
- Gardez à l'esprit que les enfants peuvent s'exciter lorsqu'ils regardent la télévision, surtout sur des écrans plats « plus grands que nature ». Le téléviseur devrait être installé là où il ne peut être poussé, tiré ou basculé.
- Prenez soin de disposer les câbles ou les cordons d'alimentation de façon à ce qu'ils ne puissent être tirés ou agrippés par des enfants.

#### SUPPORT MURAUX : SI VOUS DÉCIDEZ DE FIXER VOTRE TÉLÉVISEUR À UN SUPPORT MURAL, IL FAUT TOUJOURS :

- Utiliser un support mural recommandé par le fabricant du téléviseur ou homologué par un organisme indépendant (tel que UL, ACNOR, ETL).
- Suivre les instructions fournies par les fabricants du téléviseur et du support mural.
- Communiquer avec votre détaillant et se renseigner sur une installation faite par un professionnel si vous avez des doutes sur votre capacité à installer votre téléviseur à écran plat de façon sécuritaire.
- S'assurer que le mur sur lequel vous installez le support est en mesure de l'accepter. Certains supports ne sont pas faits pour être installés sur des murs supportés par des poteaux d'acier ou des blocs de ciment. En cas de doute, communiquez avec un installateur professionnel.
- Pour installer ou retirer le téléviseur, il faut le concours de deux personnes. Les téléviseurs à écran plat peuvent être très lourds.

**Panasonic recommande qu'un technicien qualifié procède à toute installation murale.**

**Pour plus de détails, reportez-vous à la page 5.**

**L'American Academy of Pediatrics (Académie américaine de pédiatrie) recommande fortement de ne pas laisser les enfants de moins de deux ans regarder la télévision.**

 **CEA**  
Consumer Electronics Association  
[www.CE.org/safety](http://www.CE.org/safety)

# Accessoires/Accessoire en option

## Accessoires

Vérifiez que les accessoires et les éléments ci-dessous sont bien inclus en cochant leur case.

### Accessoires

Télécommande  
● N2QAYB000570



Piles pour la télécommande (2)  
● Format AA

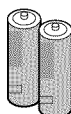

Piédestal  
● TBL5ZX0084

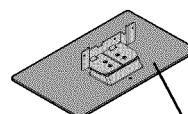

Montage (p. 8)

- Manuel d'utilisation  
 Guide de mise en route rapide  
 Sécurité des enfants

Mise en route

### Accessoire en option

Support de montage mural  
● TY-WK3L2RW

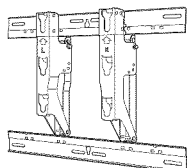

L'angle du support de montage mural pour ce téléviseur peut être réglé à différentes inclinaisons : "zéro (position verticale)", "5 degrés", "10 degrés", "15 degrés" et "20 degrés".

Communiquez avec un détaillant Panasonic pour vous procurer le support de montage mural recommandé. Pour de plus amples renseignements, reportez-vous à la notice d'installation du support de montage mural.

#### Panneau arrière du téléviseur

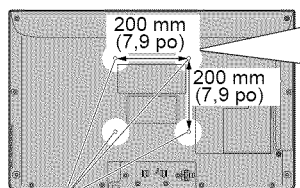

Trous pour l'installation du support de montage mural

Vis pour fixation du téléviseur au support de montage mural (non fournies avec le téléviseur)

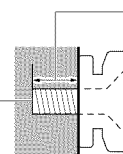

Longueur de la vis:  
minimum de 10,0 mm (0,39 po),  
maximum de 12,0 mm (0,47 po)

M4

(Vue latérale)

#### AVERTISSEMENTS

- L'utilisateur assume toute responsabilité s'il décidait d'installer lui-même le téléviseur ou s'il choisissait de ne pas utiliser l'adaptateur de montage mural Panasonic. Tout dommage résultant d'une installation qui n'aurait pas été effectuée par un technicien qualifié entraînera la résiliation de la garantie.
- Confiez toujours l'installation du téléviseur à un technicien qualifié. Une installation inadéquate peut causer la chute de l'appareil susceptible de l'endommager ou de causer des blessures.
- N'installez jamais ce téléviseur directement sous un éclairage au plafond (tel un projecteur, un réflecteur ou une lampe à halogène) générant un haut degré de chaleur: les pièces en plastique du boîtier pourraient être déformées ou endommagées par la chaleur.
- Installez le support mural avec le plus grand soin. Assurez-vous qu'il n'y a aucun fil électrique ni tuyau dans le mur avant d'installer le support mural.
- Lors de l'utilisation d'un support à angle, assurez-vous qu'il y a assez d'espace afin que les câbles de raccordement ne soient pas coincés contre le mur lors de l'inclinaison avant du téléviseur.
- Pour des raisons de sécurité, retirez les téléviseurs de leur support mural lorsqu'ils ne sont plus utilisés.

● Accessoires/Accessoire en option

## Fixation du téléviseur sur le piédestal

### Montage du piédestal

- Fixez de manière sécuritaire avec les vis de montage (A). (4 vis au total)
- Serrez les vis à fond.

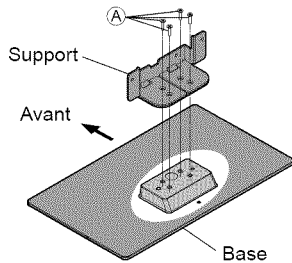

### Accessoires

Vis de montage (4 de chaque)



XSS4+16FJK  
taille (M4 x 16)



XYN4+F12FJK  
taille (M4 x 12)

Support (1)

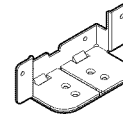

Base (1)

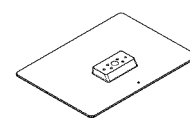

### Installation

- Fixez de manière sécuritaire avec les vis de montage (B). (4 vis au total)
- Serrez les vis à fond.

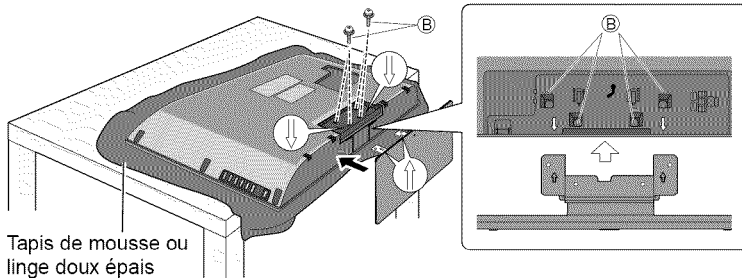

Tapis de mousse ou  
linge doux épais

### AVERTISSEMENT

**Ne démontez ni ne modifiez le piédestal.**

- Cela pourrait faire basculer l'appareil et l'endommager ou blesser quelqu'un.

### Mises en garde

**N'utilisez que le piédestal fourni avec ce téléviseur.**

- Sinon, l'appareil pourrait tomber et être abîmé, ce qui pourrait causer des blessures.

**N'utilisez pas le piédestal s'il est tordu ou endommagé.**

- Si vous utilisez le piédestal alors qu'il est rompu, il risque d'être endommagé encore davantage, et vous risqueriez de vous blesser. Adressez-vous dès que possible à votre détaillant Panasonic.

**Lors de l'installation, veillez à bien serrer toutes les vis.**

- Si vous ne serrez pas suffisamment les vis lors du montage, le piédestal ne sera pas assez solide pour supporter le téléviseur ACL, et il risquerait de tomber et d'être endommagé, ce qui pourrait causer des blessures.

## Mise en place des piles de la télécommande

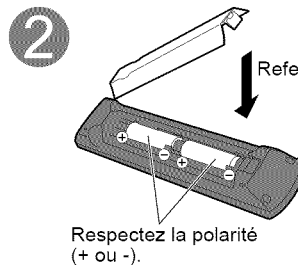
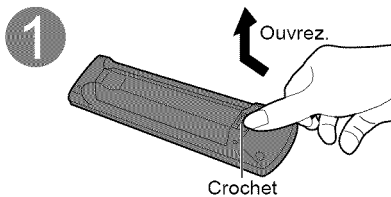

### Mises en garde

- L'installation incorrecte des piles peut entraîner une fuite de l'électrolyte provoquant la corrosion de la télécommande.
  - N'utilisez pas à la fois une pile neuve et une pile usagée.
  - N'utilisez pas en même temps deux types de piles (par exemple, une pile au carbone zinc et une pile alcaline).
  - N'utilisez pas de piles rechargeables (Ni-Cd).
- Ne démontez pas et ne chauffez pas les piles.

# Connexions

## Panneaux de raccordement

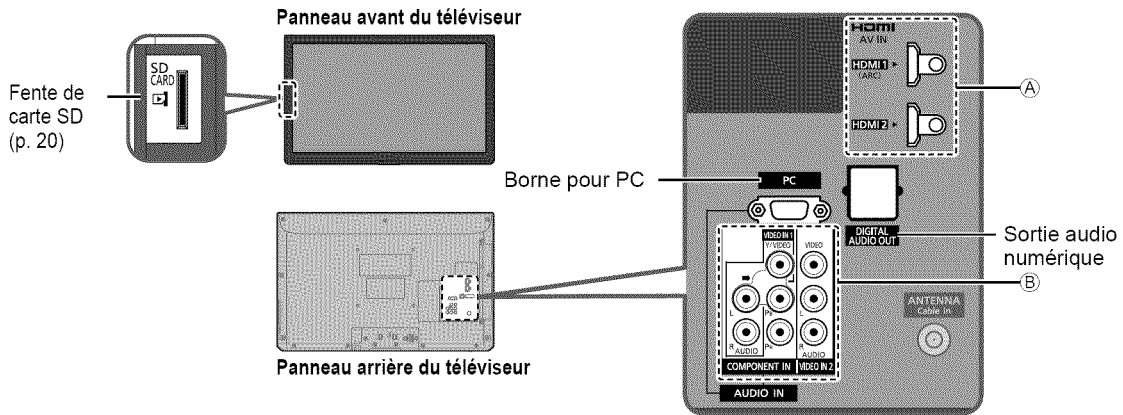

## Raccordement d'une antenne ou de la câblodistribution

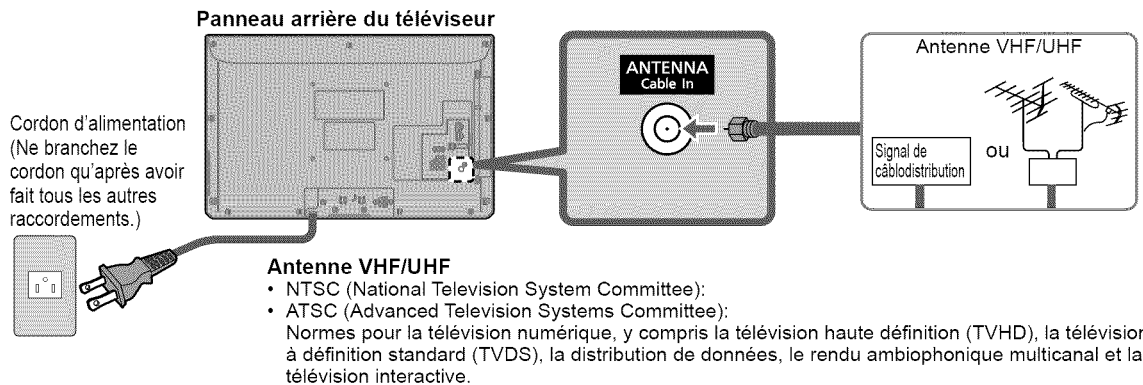

### Antenne VHF/UHF

- NTSC (National Television System Committee);
- ATSC (Advanced Television Systems Committee);

Normes pour la télévision numérique, y compris la télévision haute définition (TVHD), la télévision à définition standard (TVSD), la distribution de données, le rendu ambiophonique multicanal et la télévision interactive.

### Câblodistribution

- Il est nécessaire d'être abonné à un service de câblodistribution pour capter les émissions diffusées sur le câble.
- Il pourrait être nécessaire d'être abonné à un service de câblodistribution en haute définition (HD) pour pouvoir profiter des émissions diffusées en HD.

La connexion pour la réception en haute définition peut se faire au moyen d'un câble HDMI ou composante vidéo. (p. 10)

### Remarques

- Si un câblodistributeur est utilisé, l'équipement externe ainsi que les câbles vidéo illustrés dans le présent manuel ne sont pas fournis avec le téléviseur.
- Pour de plus amples renseignements, visitez: [www.panasonic.ca](http://www.panasonic.ca)

## Connexions

### ■ Borne d'antenne

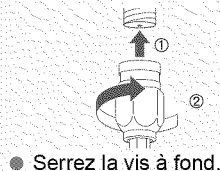

### ■ Prises

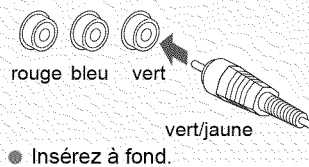

### ■ Borne HDMI

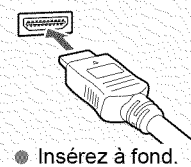

Mise en route

● Connexions  
● Accessoires/Accessoire en option

## Raccordements de câbles AV

### Supérieur **A** Bornes HDMI

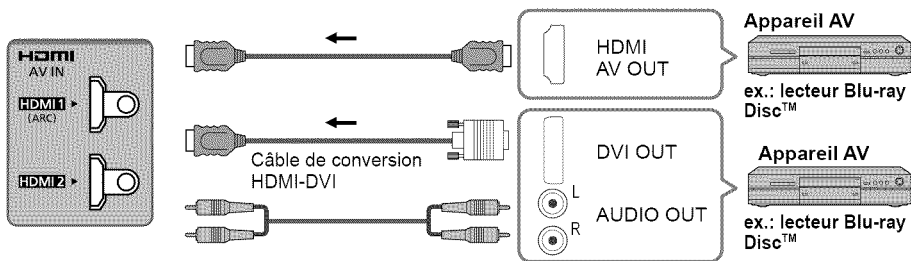
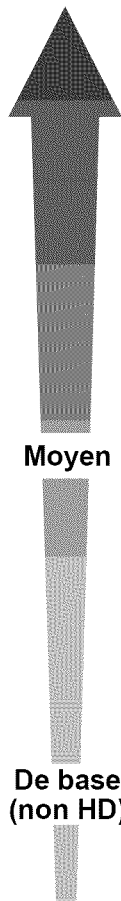

- Pour "Connexions VIERA Link™", consultez la page 23
- La connexion HDMI est nécessaire pour un signal 1080p.

### **B** Prises COMPONENT

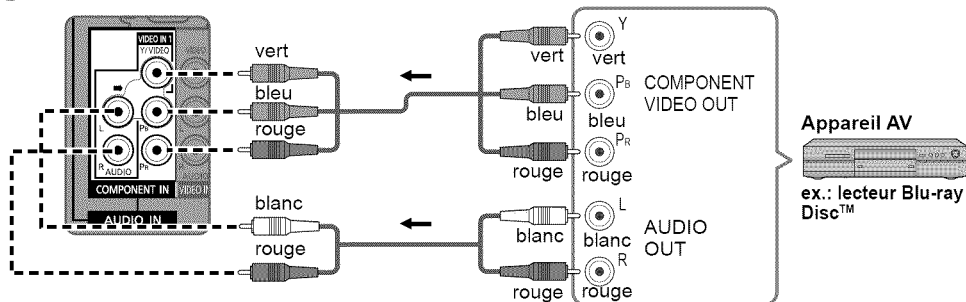

### **C** Prises COMPOSITE

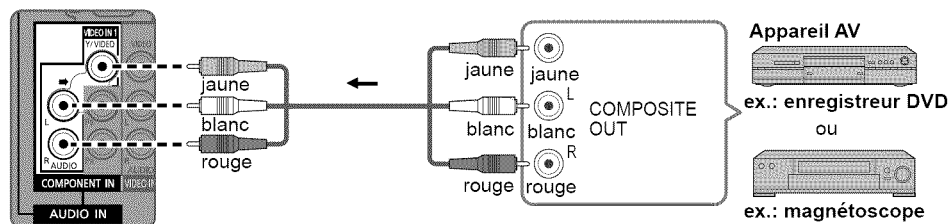

- La prise verte est une prise partagée pour les prises COMPONENT et COMPOSITE (VIDEO IN 1). Lors du raccordement à la prise COMPOSITE (VIDEO IN 1), branchez le connecteur jaune (Vidéo) dans la prise verte.

## Raccordement audio

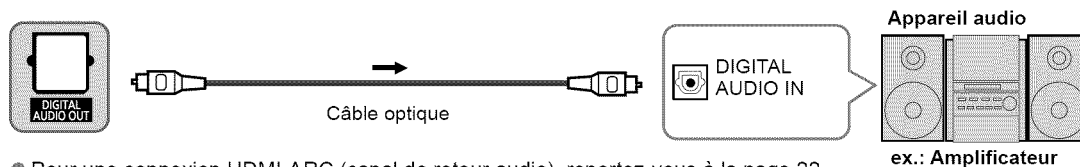

- Pour une connexion HDMI-ARC (canal de retour audio), reportez-vous à la page 22.

## Raccordement à un ordinateur/PC (VGA)

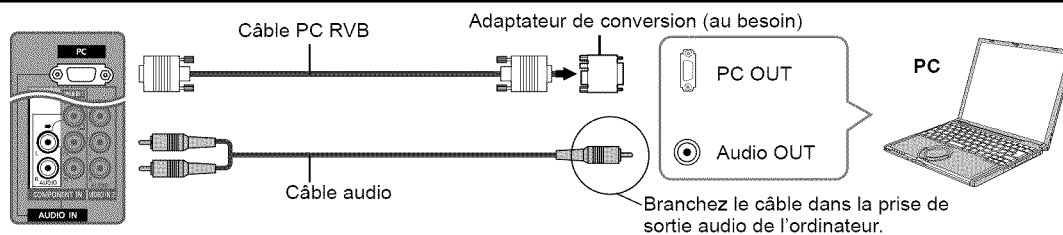

# Emplacement des commandes

## Emplacement des commandes/voyants

### Panneau avant du téléviseur

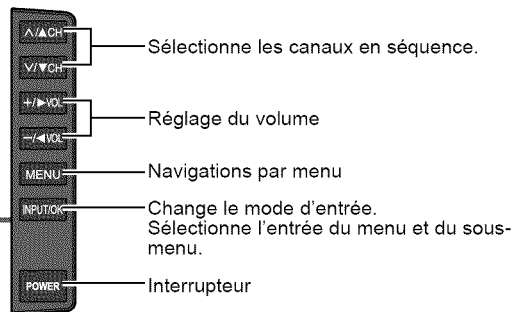
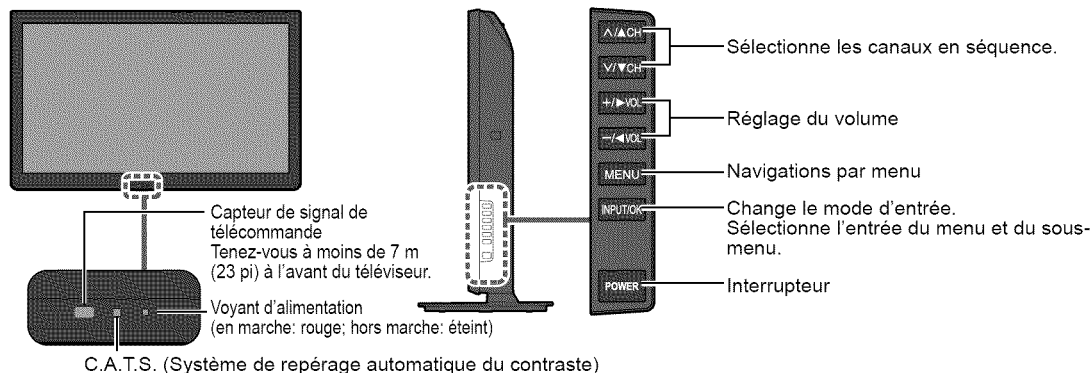

### Remarques

- Tant que le cordon d'alimentation est branché, le téléviseur consomme un peu d'énergie.
- Ne placez aucun objet entre le capteur de signal de la télécommande sur le téléviseur et la télécommande.

## Télécommande

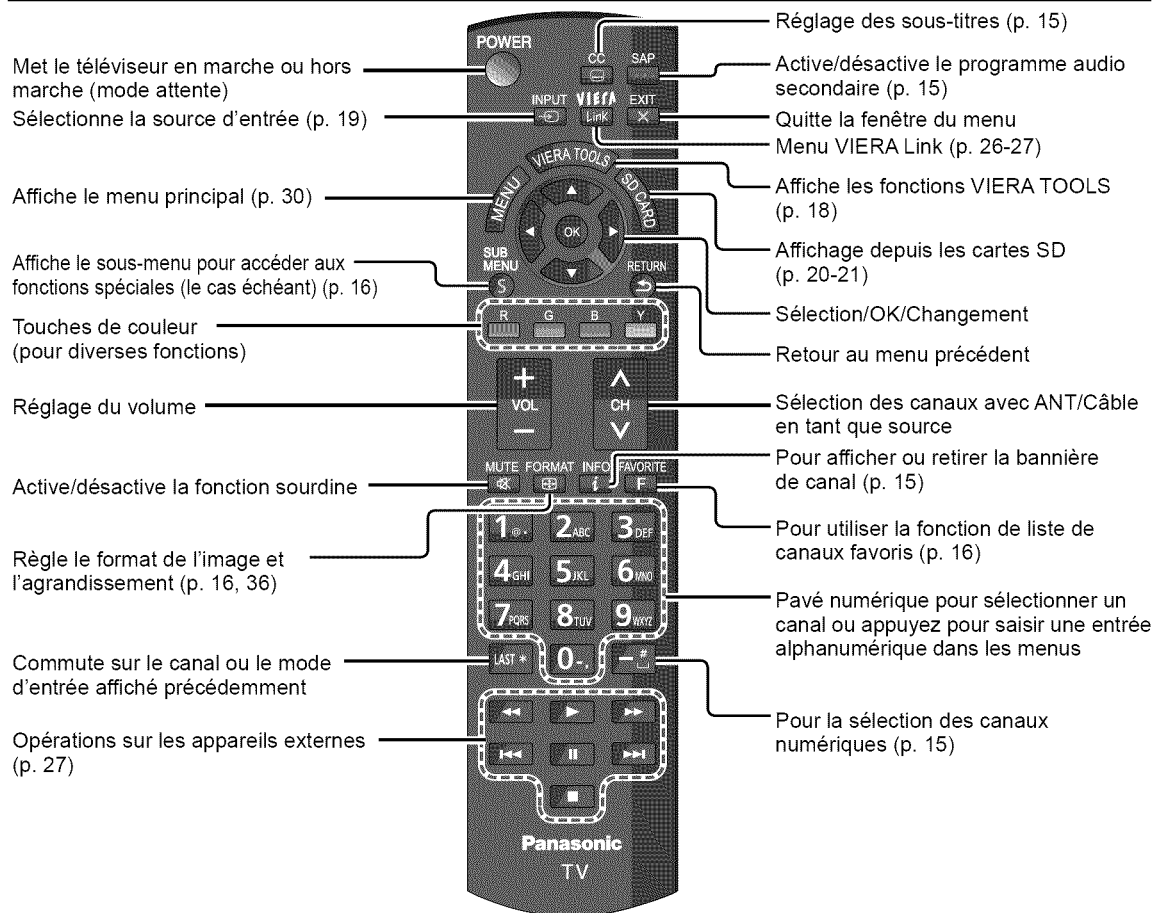

Mise en route

● Emplacement des commandes  
● Connexions

# Réglage initial

L'écran de réglage initial s'affiche uniquement lorsque le téléviseur est mis en marche pour la première fois après que le cordon d'alimentation ait été branché dans la prise de courant et lorsque "Contact auto" (p. 34) est réglé sur "HF".

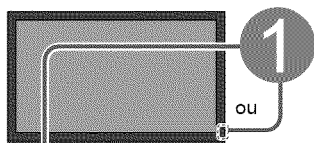

## Appuyez sur la touche POWER pour mettre le téléviseur en marche

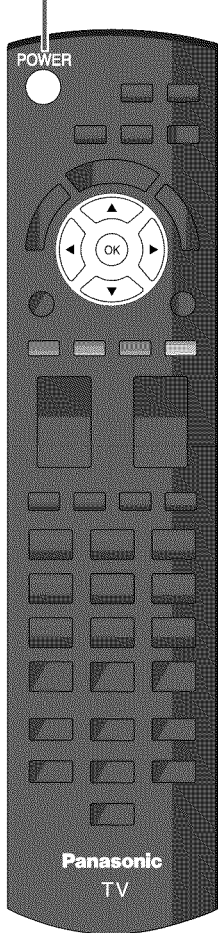
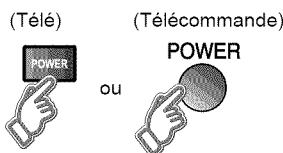

## 2 Configurez votre mode de visionnement

### 1 Sélectionnez la langue d'affichage.

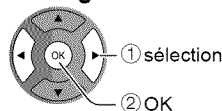
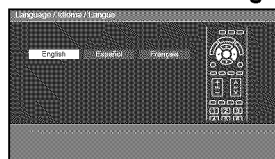

### 2 Sélectionnez votre mode de visionnement (Assurez-vous de sélectionner le mode "Usage à domicile".)

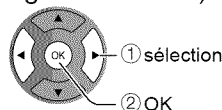
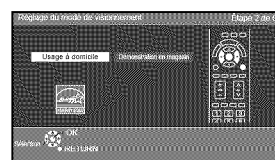

- Confirmez votre sélection (Usage à domicile) avant d'appuyer sur OK.

### ■ Si vous sélectionnez "Démonstration en magasin" par erreur sous 2, l'écran de confirmation s'affichera.

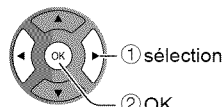
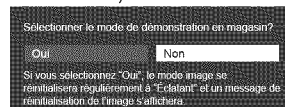

- Sélectionnez "Non" et retournez à l'écran précédent 2.
- Si vous sélectionnez "Oui", l'écran passe en mode de démonstration en magasin.

Pour afficher de nouveau l'écran "Réglage du mode de visionnement", tel qu'illustré ci-dessus, effectuez une des étapes suivantes pour sélectionner "Usage à domicile".

- Appuyez et maintenez enfoncée la touche "POWER" sur le côté du panneau pendant au moins 5 secondes.
- Débranchez le cordon d'alimentation pendant 30 secondes et rebranchez-le.

### Remarques

- Si vous utilisez une étape autre que l'étape 2 pour éteindre le téléviseur, ou si vous avez utilisé la touche EXIT pour quitter avant d'avoir effectué les réglages, la prochaine fois que vous allumerez le téléviseur, le "Réglage initial" ne s'affichera pas automatiquement.
  - Les réglages effectués jusqu'à cette étape sont sauvegardés.
  - Vous pouvez effectuer le "Réglage initial" en tout temps. (p. 34)
- Les fonctions Langue, Réglage ANT/Câble, Ident. prises, Horloge peuvent aussi être modifiées dans le menu des réglages. (p. 34)



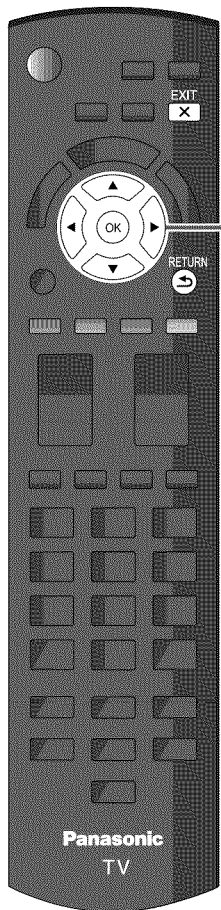

## 3 Réglage automatique des canaux (Réglage ANT/Câble)

### 1 Sélectionnez l'antenne branchée dans la prise

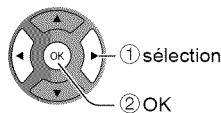
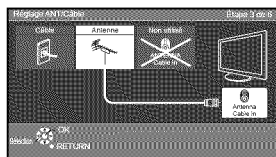

Non utilisé: allez à 4  
(Identification des prises)

- Sélectionnez **"Non utilisé"** lorsqu'aucun câble n'est branché à la prise d'antenne/câble.
- Idéal lorsqu'un câblosélecteur/récepteur satellite est connecté à une prise d'entrée AV du téléviseur.
  - Préviens la syntonisation d'un canal dont le signal n'est pas disponible lorsqu'un câblosélecteur ou un récepteur de télévision par satellite est utilisé.

### 2 Sélectionnez "Début"

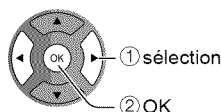
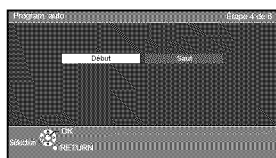

Saut: allez à 4  
(Identification des prises)

### Démarrez le balayage des canaux.

(Les canaux pouvant être reçus sont automatiquement sélectionnés.)

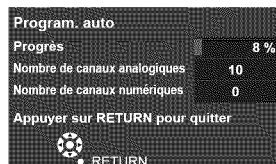

Cette opération peut prendre jusqu'à 20 minutes.

- Cette étape n'est pas nécessaire lorsqu'un câblosélecteur ou un récepteur de télévision par satellite est branché dans une prise d'entrée AV.

### 3 Terminez le réglage de la programmation automatique

Un message de fin d'exécution s'affiche lorsque le balayage sous programmation automatique a bien réussi.

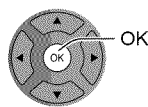
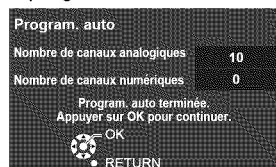

Si aucun canal n'est disponible, revenez à 3 - 1  
(Réglage ANT/Câble).  
"Non utilisé" sera sélectionné.

### ■ Appuyez pour revenir à l'écran précédent



#### Remarque

- À propos des systèmes de télédiffusion

#### Analogique (NTSC):

Téléviseur traditionnel

#### Numérique (ATSC):

Nouveau programme qui permet le visionnement d'un plus grand nombre de canaux offrant une image et un son de haute qualité

### ■ Fonctionnement de la touche EXIT pendant le "Réglage initial"

Appuyez une fois sur la touche pour afficher l'écran de confirmation. Appuyez de nouveau pour fermer l'écran de confirmation.

#### [Écran de confirmation]



Oui ➔ Sortie du "Réglage initial".  
Non ➔ Retour à l'écran initial.

Mise en route

● Réglage initial

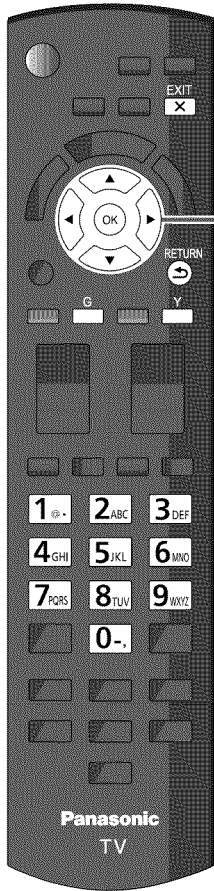

4

## Identifiez les prises d'entrée du téléviseur (Identification des prises)

Cela fait, sélectionnez SUIVANT, puis appuyez sur OK pour passer à l'étape suivante.

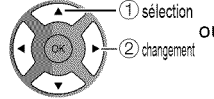
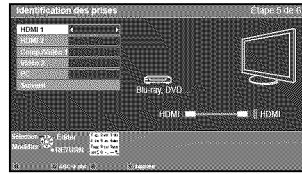

Suivez les directives à l'écran pour effectuer les opérations suivantes.

Identification: [ESPACE] Non utilisé/Blu-ray/DVD/ENR. DVD/CINÉMA M./JEU/ORDINATEUR/MAGNÉTO/CÂBLE/SATELLITE/DVR/AP.PHOTO/MONITEUR/AUX/RÉCEPTEUR/CENTRE M/PASSER.M/AUTRE

- Sélectionnez "Non utilisé" pour toute prise à laquelle aucun appareil n'est connecté. Par la suite, pour votre commodité, cette entrée sera sautée sur pression de la touche INPUT.
- Les identifications des prises peuvent par la suite être modifiées à tout moment à partir du menu de configuration du téléviseur.

5

## Réglez l'horloge (Réglage de l'horloge)

Cela fait, sélectionnez SUIVANT, puis appuyez sur OK pour passer à l'étape suivante.

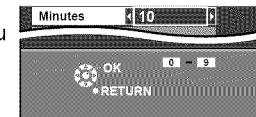
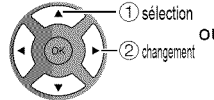
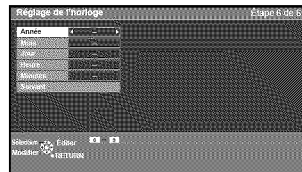

Suivez les directives à l'écran pour effectuer les opérations suivantes.

6

## Terminez le réglage initial

Félicitations ! Tout est terminé.

Le Réglage initial peut être refait à votre guise.

Appuyez sur MENU et sélectionnez RÉGLAGE, puis "Réglage initial".



Pour regarder la télévision à partir d'un câblesélecteur, récepteur de télévision par satellite ou toute autre source (DVD, DVR, console de jeux, etc.), appuyez sur la touche INPUT et sélectionnez la source appropriée.

■ Appuyez pour revenir à l'écran précédent



# Visionnement de la télévision

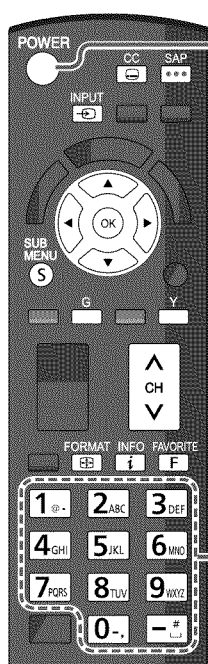

## 1 Mettez le téléviseur en marche

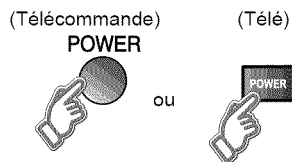

### Remarque

- Veuillez sélectionner l'entrée appropriée. --> INPUT (p. 19)

## 2 Syntonisez un canal

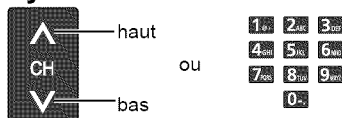

- Les touches des canaux sur le côté de l'appareil peuvent également être utilisées.

**[Avec câblosélecteur/récepteur de télévision par satellite]**  
- Utilisez la télécommande du câblosélecteur/récepteur connecté au téléviseur.

### Remarques

- Resélectionnez "Câble" ou "Antenne" sous "Entrée ANT" de "Réglage ANT/Câble" pour basculer entre la réception par câble et par antenne. (p. 13, 28)
- Le numéro de canal et le niveau de volume restent les mêmes, même après avoir mis le téléviseur hors marche.

### ■ Pour entrer directement un numéro de canal numérique

Lors de la syntonisation d'un canal numérique, appuyez sur la touche pour entrer le nombre secondaire pour un numéro de canal composé.

Exemple: canal 15-1: **1** **5** **1**

## ■ Autres fonctions utiles

### Écoute de la voie SAP (Programme audio secondaire)

#### ■ Sélection du mode audio pour l'écoute de la télévision



##### Mode numérique

Appuyez sur SAP pour sélectionner la plage audio suivante (si disponible) lors de la réception d'un canal numérique.

**Voie audio 1 de 2 (Anglais)**

##### Mode analogique

Appuyez sur la touche SAP pour sélectionner le mode audio désiré.

- Chaque pression de la touche SAP change le mode audio. (Stéréo/SAP/Mono)

- Le programme audio secondaire (SAP) n'est pas disponible lors du visionnement de la télévision avec un câblosélecteur ou un récepteur de télévision par satellite connecté au moyen d'un câble HDMI.
- Communiquez avec votre fournisseur de services de télévision par câble ou par satellite pour savoir comment activer la fonction SAP.

### Sous-titres

#### ■ Mise en/hors fonction des sous-titres.



- La fonction d'affichage des sous-titres n'est pas disponible lors du visionnement de la télévision avec un câblosélecteur ou un récepteur de télévision par satellite connecté au moyen d'un câble HDMI.
- Communiquez avec votre fournisseur de services de télévision par câble ou par satellite pour savoir comment mettre en fonction l'affichage des sous-titres.

### Affichage des informations

#### ■ Permet d'activer et désactiver l'affichage d'informations. Lors du visionnement à partir de l'entrée Antenne/Câble, la bannière du canal est affichée.



Canal	THE NEWS				Horloge
15-2	ABC-HD	CC SAP	TV-G	1080i	Standard
Indicatif du canal	Indication SAP	Résolution du signal	Mode d'image	Temps restant de la minuterie-sommeil	
	Sous-titres	Classification	Format d'image	4:3 30	

Mise en route

Fonctions de base

● Visionnement de la télévision  
● Réglage initial

## Modification du format d'image et de l'agrandissement de l'image

### ■ Appuyez sur **FORMAT** pour faire défiler les divers formats d'images disponibles. (p. 36)

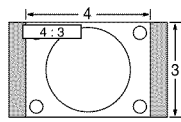

- 480i, 480p: PLEIN/CADRAGE/4:3/ZOOM
- 1080p, 1080i, 720p: PLEIN/H-LARGE/CADRAGE/4:3/ZOOM

Utilisez lorsque l'image n'est pas plein écran (des barres apparaissent de chaque côté de l'image) ou lorsque des parties de l'image sont rognées.

#### Remarques

1. Certains contenus, tels que les films, sont disponibles dans un format ultra large. Les barres noires au haut et au bas de l'écran ne sont pas disponibles.
2. Les appareils connectés au téléviseur, tels que câblesélecteur/récepteur de télévision par satellite, lecteurs DVD/Blu-ray et consoles de jeu, possèdent leurs propres réglages du format de l'image. Réglez le format de l'image sur l'appareil source.

## Affichage du sous-menu

### ■ Appuyez sur **SUB MENU** pour afficher l'écran du sous-menu.

Ce menu comporte des raccourcis pour les diverses fonctions pratiques.

Le sous-menu n'est disponible que lorsque l'entrée Antenne/Câble est sélectionnée (et non pas avec un câblesélecteur ou un récepteur de télévision par satellite).



- Permet d'identifier les canaux favoris ou les types de canaux à syntoniser lors de la syntonisation.
- Permet le réglage des canaux favoris. (Voir ci-dessous)
- Permet de modifier le sigle. (p. 29)
- Indique la puissance du signal. (p. 29)

## Affichage des canaux favoris

### ■ Favoris

Les numéros de canaux enregistrés dans Favoris s'affichent sur l'écran de syntonisation de favoris. Sélectionnez la station de diffusion désirée avec le curseur ou au moyen des touches numériques. (p. 15)

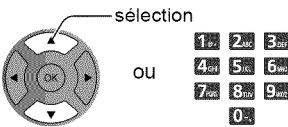
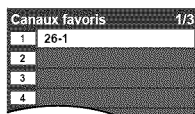

### ■ Réglage des canaux favoris

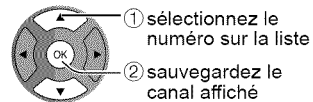
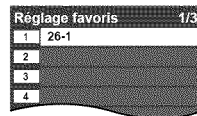
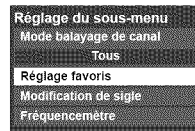

OU  
sélectionnez le numéro sur la liste (pour sauvegarder le canal sans appuyer sur OK)



### ■ Suppression d'un canal favori

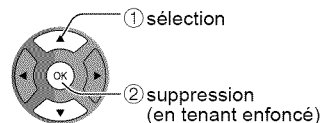
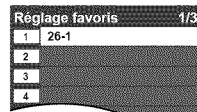

### ■ Changement de page



Appuyez plusieurs fois pour changer de page (1/3, 2/3, 3/3 ou quitter)

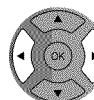

Page suivante/précédente

● Aucun canal favori ne peut être programmé lors de l'utilisation d'un câblesélecteur ou un récepteur de télévision par satellite.

## ■ Autres fonctions pratiques

### Saisie de caractères

Il est possible d'utiliser les touches de la télécommande pour entrer un caractère alphanumérique.

#### ■ Commutation du mode d'entrée



ABC → abc → 123

#### ■ Appuyez sur chaque touche numérique pour afficher en séquence le caractère alphanumérique.

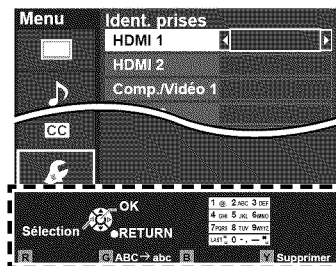

Zone de navigation

### Saisie/entrée du mot de passe

Vous devez entrer le mot de passe pour accéder à un canal ou à une source bloqué.

#### Entrez votre mot de passe à 4 chiffres

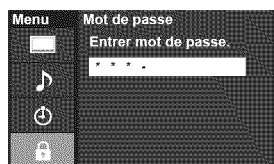

- ① S'il s'agit de la saisie initiale du mot de passe, entrez le numéro à deux reprises pour l'enregistrer.
- ② Notez votre mot de passe. Ne l'oubliez pas. (Si vous avez oublié votre mot de passe, communiquez avec votre détaillant.)
- ③ Lorsqu'un canal bloqué est syntonisé, un message s'affiche permettant de recevoir le canal après avoir entré votre mot de passe.
- ④ Modifier mot de passe (p. 33)

# Utilisation des fonctions VIERA TOOLS

La touche VIERA TOOLS permet d'accéder facilement aux fonctionnalités spéciales du téléviseur. Celles-ci apparaissent sous forme d'icônes de raccourci à l'écran du téléviseur.

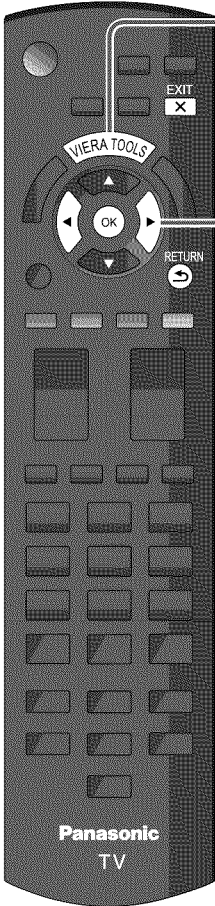





**1 Affichez les fonctions VIERA TOOLS**

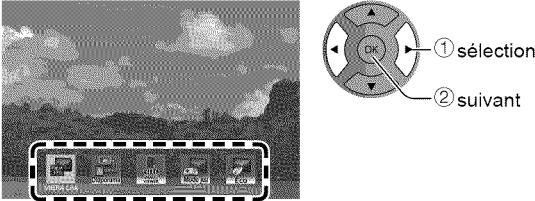



**2 Sélectionnez une rubrique**



**3 Effectuez le réglage de chaque rubrique**

- VIERA Link  
 ➔ VIERA Link (p. 26-27)
- Diaporama  
 ➔ Diaporama (p. 20-21)
- VIERA IMAGE VIEWER  
 ➔ VIERA IMAGE VIEWER (p. 20-21)
- Mode jeu  
 ➔ Réglage du mode jeu (Jeu/Standard) (p. 31)
- Mode Éco  
 ➔ Économie d'énergie (p. 34)

■ Pour quitter le menu à l'écran, appuyez sur 

■ Appuyez pour revenir à l'écran précédent 



# Visionnement de contenu à partir de périphériques

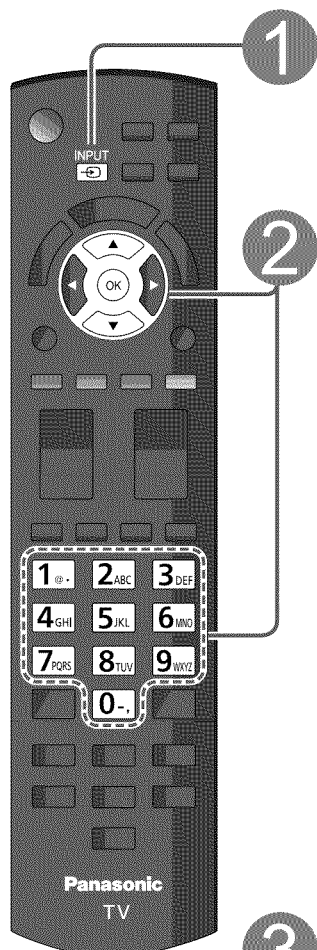

1 Appareil(s) raccordé(s) en marche  
Affichez le menu "Sélection d'entrée"



2 Sélectionnez le mode d'entrée

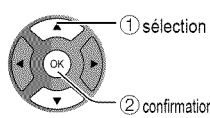
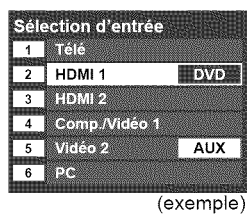

(raccourci) Appuyez sur la touche numérique correspondante de la télécommande pour sélectionner l'entrée désirée. Ou encore, appuyez à répétition sur la touche INPUT pour faire défiler les entrées disponibles.

\* Identifiez les entrées non utilisées par "Non utilisé" (ci-dessous) pour les éviter.

Appuyez sur la flèche vers le haut/bas pour sélectionner la source désirée, puis appuyez sur OK.

- Pendant la sélection, si aucune action n'est effectuée pendant plusieurs secondes, le menu "Sélection d'entrée" disparaît.
- La borne et l'identification (noms) de l'appareil raccordé sont affichées. Pour sélectionner une identification à chacune des prises, voir ci-dessous.

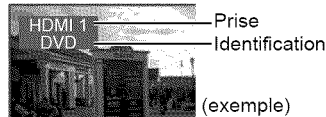

### Remarque

- L'identification est affichée à l'écran "Sélection d'entrée" si elle a été personnalisée.

3 Pilotez les fonctions de l'appareil connecté directement à partir de sa propre télécommande.

### Remarque

- Réglages PC (p. 31)

**■ Identification de chaque entrée**

1 Sélectionnez "Ident. prises" dans "Réglage".

2 Pour chaque entrée, appuyez sur [OK] pour sélectionner une identification ou [OK] pour la modifier.

- Nommer chaque entrée en fonction de l'appareil qui est connecté, tel que lecteur DVD, câblesélecteur, etc. vous aidera à les identifier et à passer des unes aux autres.
- Reportez-vous à la page 34 pour la liste des identifications disponibles.
- Il est également possible d'entrer l'identification directement. (Saisie de caractères (p. 17))

Fonctions de base

● Visionnement de contenu à partir de périphériques  
● Utilisation des fonctions VIERA TOOLS

# Visionnement avec visualiseur de photos VIERA IMAGE VIEWER™

La fonction VIERA IMAGE VIEWER™ vous permet de voir facilement des images fixes sur le téléviseur en insérant une carte SD dans la fente de carte SD VIERA.

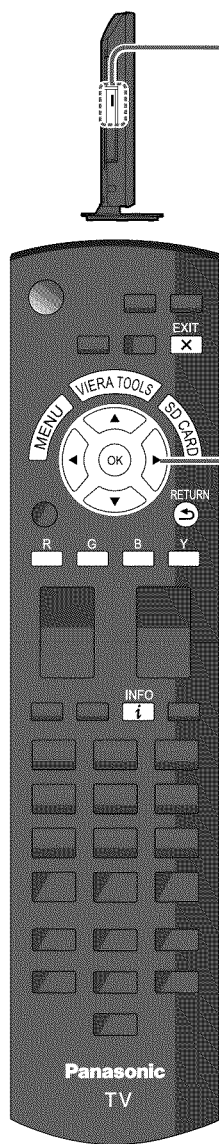

1

## Introduisez la carte SD

- Insertion de la carte
- Retrait de la carte

Insérez doucement la carte SD avec côté étiquette, face devant.

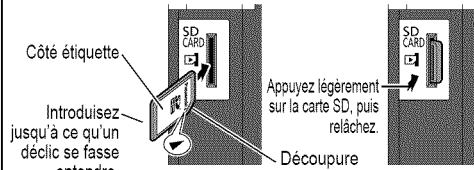

- Cartes compatibles (capacité maximum): Carte SDHC (32 Go), carte microSDHC (32 Go), carte SD (2 Go), carte miniSD (2 Go), carte microSD (2 Go) (avec adaptateur pour carte microSDHC/carte miniSD/carte microSD)
- Si une carte microSDHC, miniSD ou microSD est utilisée, insérez-la et retirez-la avec l'adaptateur.
- Pour les mises en garde et détails concernant les cartes SD, reportez-vous à la page 37.

2

## Affichez "VIERA IMAGE VIEWER"



- Réglage pour lecture automatique  
➔ Lecture auto du visualiseur (p. 34)

### ■ Utilisation des fonctions VIERA TOOLS (p. 18)

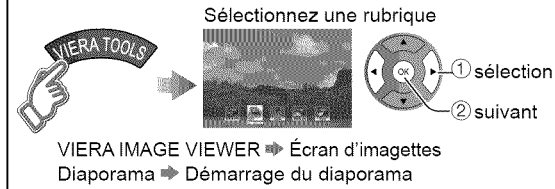

3

## Sélectionnez les données à visualiser

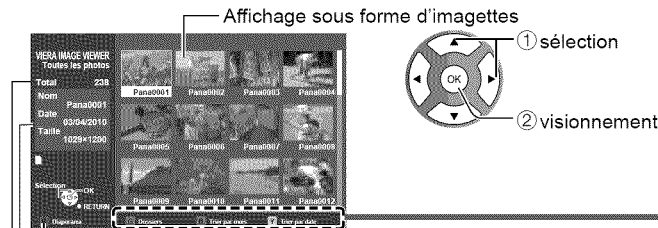

Pour démarrer le diaporama  
Des informations sur la photo sélectionnée s'affichent.  
Nombre total d'images

### Remarque

- Selon le format JPEG, le contenu "Information" peut ne pas s'afficher correctement. Pour plus de détails, reportez-vous à la page 37 (Format des données sur carte mémoire SD).

4

## Visionnez

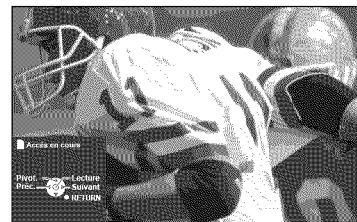

Affichage des photos une à la fois

- Pour afficher/cacher la zone de navigation ➔ INFO
- Pour revenir à l'affichage d'imagettes RETURN

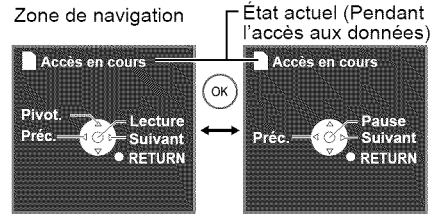

- Rotation sur 90 degrés (sens anti-horaire) Photo suivante
- Rotation sur 90 degrés (sens horaire) Photo précédente

- Pour quitter le menu à l'écran, appuyez sur EXIT
- Appuyez pour revenir à l'écran précédent RETURN



## Tri

### ■ Tri par dossier, mois ou date

#### À l'étape ②

##### ① Sélectionnez le type de tri.

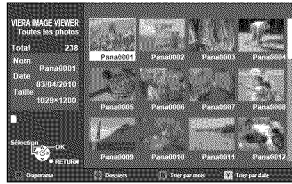

- G** Dossiers (ordre croissant numérique/alphabétique)
- B** Tri par mois (ordre croissant du mois)
- Y** Tri par date (ordre croissant de la date)

##### ② Sélectionnez le répertoire.

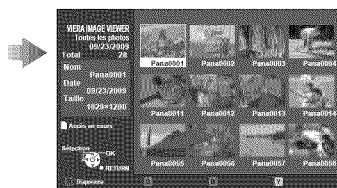
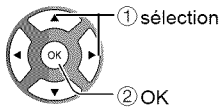

**RETURN**  
Retour à l'écran précédent

## Réglage des images fixes

#### À l'étape ② ou ③

##### ① Affichez "Réglage des images fixes"



##### ② Sélectionnez une rubrique

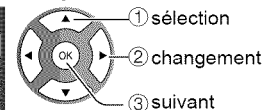

### ■ Réglage de l'image/du son

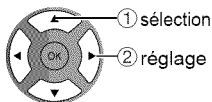

Exemple: Menu Image  
Menu Image / Menu Audio (p. 31-32)

### ■ Réglage de la piste sonore

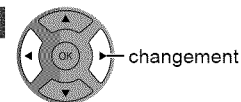

Sélectionnez la musique parmi 5 types.  
(HF/Musique 1/Musique 2/Musique 3/Musique 4/  
Musique 5)

### ■ Réglage du diaporama

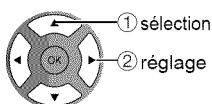

#### Remarque

● Pour interrompre à mi-chemin ➡ Appuyez sur **RETURN**

<b>Interv. d'affichage</b>	Dans le mode diaporama, réglez la durée d'affichage de chaque image. (Court/Rapide/Normal/Lent/Très lent)
<b>Lecture en reprise</b>	Mettez en fonction (EF) ou hors fonction (HF) la reprise du diaporama. (HF/EF)
<b>Effet de transition</b>	Sélectionnez l'effet de transition entre les photos. (HF/Volet ↓/Volet ↑/Volet →/Volet ←/Entrelacé ↑↓/Entrelacé →←/Fondu enchaîné/Volet en damier/Aléatoire/Arrangement/Collage)
<b>Effet images fixes</b>	Sélectionnez l'effet d'affichage. (HF/Sépia/Échelle de gris)

# VIERA Link™ “HDAVI Control™”\*

Vous pouvez piloter simultanément tous les appareils Panasonic compatibles avec la fonction “HDAVI Control” au moyen d’une seule touche de la télécommande.

Tirez profit d’une grande interopérabilité HDMI avec les appareils Panasonic compatibles.

Ce téléviseur prend en charge la fonction VIERA Link “HDAVI Control 5”.

Le connexion à des appareils (enregistreur DVD DIGA, caméscope HD, chaîne cinéma maison, amplificateur, etc.) au moyen de câbles HDMI permet l’utilisation de la fonction VIERA Link.

Les appareils avec fonction “HDAVI Control” permettent les opérations suivantes:

Version	Opérations (Pour de plus amples informations, reportez-vous aux pages 24 à 27.)
HDAVI Control ou ultérieur	<ul style="list-style-type: none"><li>● Commutation d’entrée automatique</li><li>● Lien-En marche</li><li>● Lien-Hors mar.</li><li>● H-P initiaux</li><li>● Contrôle des haut-parleurs</li></ul>
HDAVI Control 2 ou ultérieur	<ul style="list-style-type: none"><li>● Fonction VIERA Link opérable uniquement avec la télécommande du téléviseur</li><li>● Éco énergie périph. non sélect. (pour appareil disponible seulement)</li></ul>
HDAVI Control 3 ou ultérieur	<ul style="list-style-type: none"><li>● Informations de réglage (langue, heure, etc.)</li><li>● Fonction de synchronisation automatique</li></ul>
HDAVI Control 4 ou ultérieur	<ul style="list-style-type: none"><li>● Mode éconergétique (avec mode de démarrage rapide)</li></ul>
HDAVI Control 5	<ul style="list-style-type: none"><li>● Canal de retour audio Le canal de retour audio (ARC) est une fonction qui permet d’acheminer au moyen d’un câble HDMI des signaux audio numériques du téléviseur vers un appareil audio qui lui est connecté.</li></ul>

■ **Lors de l’ajout de nouvel équipement, de la reconnexion d’un appareil ou d’une modification de la configuration, mettez l’équipement puis l’appareil en marche. Sélectionnez le mode d’entrée HDMI 1 ou HDMI 2 (p. 19) et assurez-vous que l’image est adéquatement affichée.**

La fonction VIERA Link “HDAVI Control” est basée sur les fonctions de pilotage fournies par HDMI et une norme appelée HDMI CEC (Consumer Electronics Control) auxquelles s’ajoute une fonction que Panasonic a développée en exclusivité. De ce fait, son pilotage avec les appareils d’autres fabricants qui prennent en charge HDMI CEC n’est pas garanti. Reportez-vous aux manuels d’utilisation afférents aux appareils d’autres fabricants qui prennent en charge la fonction VIERA Link.

## ■ Câble HDMI

L’utilisation de cette fonction requiert que la connexion soit faite avec un câble conforme à la norme HDMI. On ne peut utiliser un câble non conforme à la norme HDMI.

Il est recommandé d’utiliser le câble HDMI Panasonic. Numéro de pièce recommandé:

RP-CDHS15 (1,5 m/4,9 pi), RP-CDHS30 (3,0 m/9,8 pi), RP-CDHS50 (5,0 m/16,4 pi)

\* Pour de plus amples détails sur la connexion des appareils auxiliaires, veuillez vous reporter au manuel afférent à chaque appareil en question.

## Connexions VIERA Link™ (avec fonction VIERA Link)

### ■ Panneaux de raccordement

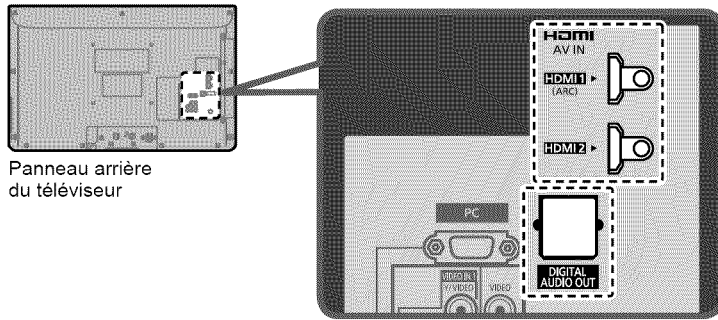

Panneau arrière du téléviseur

### ■ Raccordement d'un enregistreur DVD (DIGA)

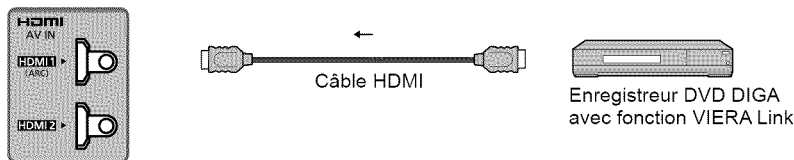

### ■ Raccordement d'une chaîne cinéma maison/amplificateur AV

La prise HDMI 1 est recommandée.

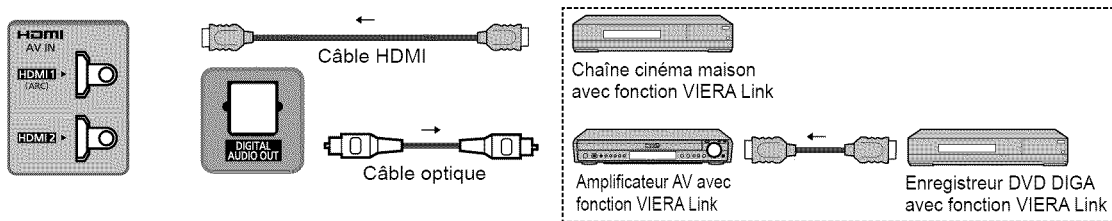

Aucun câble optique n'est requis si la chaîne cinéma maison est dotée de la fonction "HDAVI control 5" avec un câble HDMI. Le signal audio sera pris en charge par la fonction ARC (canal de retour audio) (p. 22).

- Il est possible d'utiliser un amplificateur AV et un enregistreur DVD DIGA avec cet appareil.

### ■ Raccordement d'un caméscope HD/appareil photo numérique

Appuyez sur INPUT, sélectionnez une borne HDMI disponible, puis connectez le caméscope à cette prise d'entrée. La connexion faite, vérifiez les fonctions de contrôle HDAVI (p. 24 à 27).

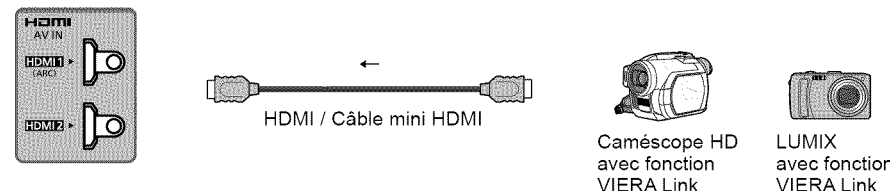

Si la connexion (ou les réglages) de l'équipement compatible avec le contrôle HDAVI a été changée, mettez le téléviseur hors marche, puis remettez-le en marche pendant que tous les autres appareils sont en marche (de manière que l'appareil puisse reconnaître les appareils connectés) et vérifiez que la lecture sur ces appareils fonctionne adéquatement.

#### Remarques

- Les appareils HDMI individuels peuvent nécessiter des réglages de menu supplémentaires spécifiques à chaque modèle. Veuillez consulter les manuels d'utilisation respectifs.
- Lorsque le signal audio est acheminé depuis un autre appareil raccordé à cet appareil via HDMI au moyen de la prise de sortie DIGITAL AUDIO OUT de cet appareil, le système se commute sur la source audio sur 2 canaux. (Le raccordement à un amplificateur AV via HDMI permet d'obtenir un son de qualité supérieure.)
- Certains appareils sont dotés d'une borne mini HDMI. Il est alors nécessaire d'utiliser un adaptateur ou un câble HDMI (type A) vers mini HDMI (type C).

## Réglages VIERA Link et fonctions disponibles

Pour utiliser toutes les fonctionnalités VIERA Link : Une fois toutes les connexions faites, réglez "VIERA Link" sur "EF" dans le menu des réglages VIERA Link. Certaines fonctionnalités sont désactivées selon la version de "HDAVI Control" de l'appareil.

Veillez consulter la liste (p. 22).

**1 Affichez le menu**

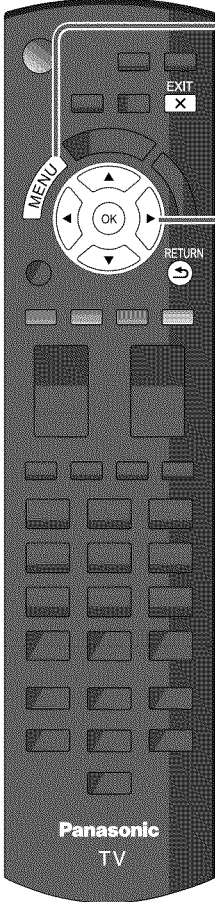

**2 Sélectionnez "Réglage VIERA Link" sous "Réglage"**

Menu	Réglage	2/2
	<b>Réglage VIERA Link</b>	
	Économie d'énergie	
	Réglage évolué	
	Réglage initial	
	À propos	
	Rétablir défaut	

① sélection  
② suivant

**3 Sélectionnez "VIERA Link"**

Menu	Réglage VIERA Link
	<b>VIERA Link</b> ← EF →
	Lien-En marche Non
	Lien-Hors mar. Oui
	Mode éconergétique
	Démarrage rapide
	Éco énergie périph. non select.
	Non (en contact)
	H-P initiaux Télé

sélection

**4 Sélectionnez "EF"**  
(Par défaut, le réglage est sur "EF")

changement

**5 Sélectionnez et effectuez les autres réglages**

Menu	Réglage VIERA Link
	<b>VIERA Link</b> EF
	Lien-En marche Non
	Lien-Hors mar. Oui
	Mode éconergétique
	Démarrage rapide
	Éco énergie périph. non select.
	Non (en contact)
	H-P Initiaux ← Télé →

sélection

■ Appuyez pour quitter le menu à l'écran  
EXIT X

■ Appuyez pour revenir à l'écran précédent  
RETURN ↶

## Commutation d'entrée automatique

Lors de l'utilisation d'un lecteur Blu-ray Disc™, lecteur/enregistreur DVD ou chaîne cinéma maison, le téléviseur se mettra automatiquement sur l'entrée appropriée quand la lecture s'amorce sur l'un de ces appareils.

- Pour la chaîne cinéma maison, les haut-parleurs commutent automatiquement sur la chaîne cinéma maison.

## Lien-En marche

Oui: Le téléviseur est automatiquement mis en marche et le mode d'entrée HDMI approprié est sélectionné si un équipement compatible avec la fonction VIERA Link est en marche et que le mode lecture a été sélectionné.

## Lien-Hors mar.

Lorsque "Oui" est sélectionné et que le téléviseur est hors marche, tout l'équipement connecté compatible avec la fonction VIERA Link est automatiquement mis hors marche.

- L'enregistreur DVD Panasonic n'est pas mis hors marche s'il est encore dans le mode enregistrement.
- Le téléviseur demeure en marche même si tout l'équipement connecté compatible avec la fonction VIERA Link est mis hors marche.

## Mode éconergétique

Démarrage rapide: Lorsque le téléviseur est mis hors marche, tous les appareils connectés, compatibles avec VIERA Link, seront automatiquement mis en mode de veille économique\* dans les conditions suivantes.

- Lien-Hors mar. (Oui), L'appareil connecté est compatible avec "HDAVI Control 4 ou ultérieur (avec mode de démarrage rapide)"

\* Consommation minimale de courant de l'état de veille des appareils.

## Eco énergie périph. non sélect.

Oui: Dans les conditions suivantes, les appareils compatibles à VIERA Link seront automatiquement mis hors marche lorsqu'ils ne sont pas utilisés.

- L'appareil connecté est compatible avec "HDAVI Control 2 ou ultérieur" (pour appareil disponible seulement)

[ Exemples de situations pour l'activation ]

- Lors de la commutation de l'entrée à HDMI.

## H-P initiaux

"Télé" est la sélection par défaut. Pour établir les enceintes de la chaîne cinéma maison comme haut-parleurs par défaut, sélectionnez "Cinéma" à la place de "Télé". Le signal audio sera alors reproduit sur les enceintes de la chaîne cinéma maison lorsque le téléviseur est mis en marche.

## Fonction de synchronisation automatique

Minimise le décalage entre l'image et le son lorsque le téléviseur est raccordé à une chaîne cinéma maison ou un amplificateur Panasonic.

## Données de réglage en provenance du téléviseur

Certaines informations de réglage du téléviseur peuvent être acheminées à chaque appareil (enregistreur/chaîne cinéma maison/lecteur) muni de la fonction "HDAVI Control 3 ou ultérieur" raccordé à un téléviseur par un câble HDMI.

Données transmissibles	Enregistreur	Chaîne cinéma maison	Lecteur
① Réglage de la langue des affichages à l'écran (English/Español/Français)	<input type="radio"/>	<input type="radio"/>	<input type="radio"/>
② Format de l'image à l'écran (16:9 fixe)	<input type="radio"/>	<input type="radio"/>	<input type="radio"/>
③ Informations Sous-titres (CC) (Mode/Type CC/Réglage numérique)	<input type="radio"/>	---	---
④ Informations canal (Signal d'entrée/Liste de canaux/Informations sigle)	<input type="radio"/>	---	---

### Remarques

- Il est possible que toute l'information de langue de l'interface utilisateur graphique (IUG) puisse être réglée à partir d'un appareil doté de la fonction HDMI CEC raccordé au téléviseur par un câble HDMI. Selon les conditions de fonctionnement ou les spécifications de chaque appareil, le réglage pourrait ne pas être appliqué.
- Pour plus de détails sur le fonctionnement des appareils auxiliaires, reportez-vous aux manuels d'utilisation afférents à ces appareils.

## Réglages VIERA Link et fonctions disponibles

Certaines fonctionnalités sont désactivées selon la version de "HDAVI Control" de l'appareil. Veuillez consulter la liste (p. 22).

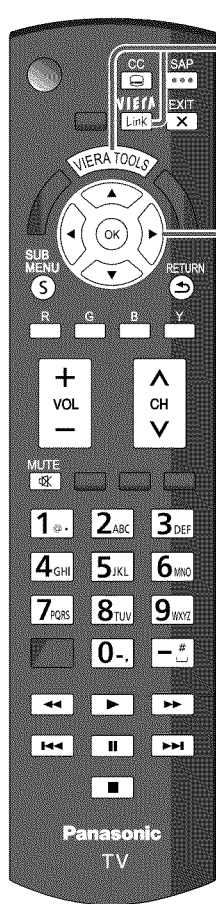

### 1 Affichez le menu VIERA Link



ou

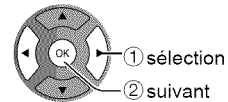

### 2 Sélectionnez une rubrique

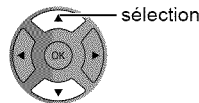

Des rubriques du menu VIERA Link pourraient être grisées si aucun appareil compatible n'est raccordé (version HDAVI Control 2 ou ultérieur) ou si l'appareil n'a pas engagé une connexion avec le téléviseur. Dans de tels cas, mettez l'appareil hors marche puis en marche lorsque le téléviseur est en marche.

Pour plus de renseignements, consultez "VIERA Link" à la page 24.

### 3 Effectuez la sélection

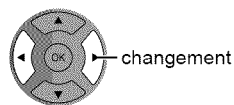

■ Appuyez pour quitter le menu à l'écran



■ Appuyez pour revenir à l'écran précédent



### 4 Effectuez le réglage

## Contrôle des haut-parleurs

Il est possible de sélectionner soit les enceintes de la chaîne cinéma maison, soit les haut-parleurs du téléviseur pour la sortie audio.

Le contrôle du rendu sonore se fait au moyen de la télécommande du téléviseur.

Cette fonction n'est disponible que si un amplificateur ou une chaîne cinéma maison Panasonic est utilisé.

- ① Sélectionnez "Sortie H-P"
- ② Sélectionnez "Cinéma maison" ou "Télé"



### ■ Cinéma maison: Réglage sur l'équipement

Volume haut / bas ➔

Sourdine ➔

- La sortie audio sur le téléviseur est mise en sourdine.
- Lorsque l'équipement connecté est mis hors marche, les haut-parleurs du téléviseur sont activés.
- La sélection de "Cinéma maison" a pour effet de mettre l'équipement en marche s'il est en mode de veille.

### ■ Télé: Les haut-parleurs du téléviseur sont activés.

## Fonction VIERA Link opérable uniquement avec la télécommande du téléviseur

Dans le menu VIERA Link, il est possible de sélectionner des appareils HDMI compatibles connectés et d'y accéder rapidement. Continuez à utiliser la télécommande du téléviseur en prenant soin de l'orienter vers ce dernier.

- ① Sélectionnez "Contrôle VIERA Link"
- ② Sélectionnez l'équipement auquel vous voulez accéder.  
(Enregistreur/Cinéma maison/Lecteur/Caméscope/LUMIX/Appareil photo numéri.)

- Utilisation des fonctions VIERA TOOLS (p. 18)

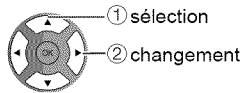

Vous ne pouvez sélectionner que les rubriques disponibles.

- En présence de plus d'un appareil du même type, le chiffre annexé au nom de l'appareil indique le nombre d'appareils. (ex. Enregistreur 1/Enregistreur 2/ Enregistreur 3...)
- Le nombre d'appareils qui peuvent être raccordés est trois pour les enregistreurs, et un total de trois appareils pour Cinéma maison/Lecteur/Caméscope/LUMIX/Appareil photo numéri..

### Remarques

- Il existe une limite au nombre de connecteurs HDMI.
- ③ **Pilotez les fonctions de l'équipement au moyen de la télécommande du téléviseur en prenant soin de l'orienter vers ce dernier.**
- Pour faire fonctionner l'appareil, lisez le manuel d'utilisation y afférent.

### ■ Touches disponibles sur la télécommande

Le fonctionnement varie selon l'appareil raccordé.

	Déplacement du curseur/Sélection		Lecture
	Réglage/Accès		Arrêt
	Retour au menu précédent		Recul/avance
	Affichage du menu de fonctions de l'équipement		Saut recul/avance
	Quitter		Pause
	Canal haut/bas		Sous-titres
	0-9		SAP (Sélection du mode audio)
			Sélection de canal secondaire numérique

## Retour à télé

Ramène la sélection de la prise d'entrée de l'appareil sélectionnée au moyen du Contrôle VIERA Link à la prise d'entrée du téléviseur.

### Sélectionnez "Retour à télé"

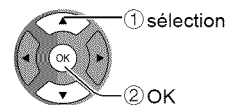

# Programmation et édition des canaux

Les paramètres de canal actuels peuvent être modifiés en fonction de vos besoins et des conditions de réception.

## Réglage ANT/Câble et utilisation

**1 Affichez le menu**

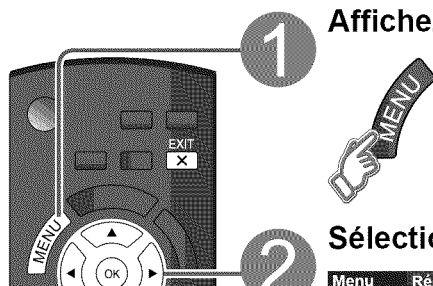

**2 Sélectionnez "Réglage"**

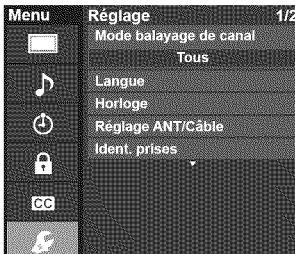

**3 Sélectionnez "Réglage ANT/Câble"**

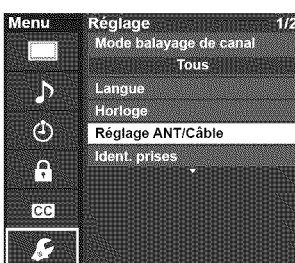

■ Appuyez pour quitter le menu à l'écran



## Program. auto (Programmation automatique)

Recherche et ajout automatiques en mémoire des canaux disponibles.

**1 Sélectionnez "Entrée ANT"**

➔ Sélectionnez "Câble" ou "Antenne"  
Ou sélectionnez "Non utilisé" (p. 13).

**2 Sélectionnez "Program. auto"**

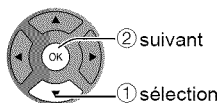

**3 Sélectionnez le mode de balayage (p. 13)**

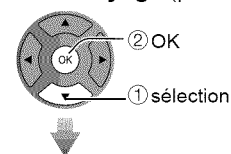
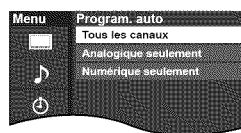

- Après le balayage, sélectionnez "Appliquer". (voir p. 29 5).
- Tous les canaux précédemment en mémoire sont effacés.



## Program. manuelle (Programmation manuelle)

Utilisez cette procédure pour changer le réglage des canaux captés ou pour changer l'affichage de canal. Utilisez-la aussi pour ajouter ou omettre manuellement des canaux dans la liste de canaux. Il est possible de sélectionner un mode de syntonisation des canaux (Numérique seulement/Analogique seulement) en "Mode balayage de canal" (p. 34).

### ① Sélectionnez "Modifier"

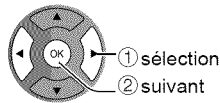
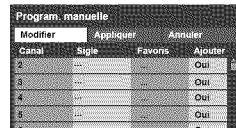

### ② Sélectionnez la rubrique à modifier

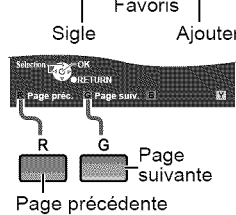
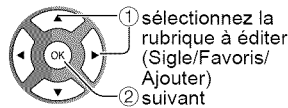
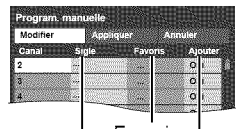

- Sigle: Modifie l'indicatif du canal.
- Favoris: Inscrit des canaux sur la liste des canaux préférés.
- Ajouter: Ajoute ou omet des canaux.

### ③ Effectuez les modifications

#### ● Sigle

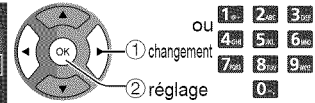
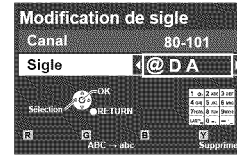

#### Sigle

Sélectionnez ou renommez l'indicatif du canal. (maximum de 7 caractères)



#### ● Favoris

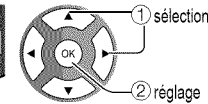

#### Réglage favoris

Sélectionnez le numéro.

#### ● Ajouter

Appuyez sur OK pour sélectionner "Oui" (ajouter) ou "Non" (omettre)



### ④ Déplacez le curseur sur le numéro de canal

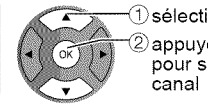
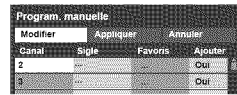

### ⑤ Sélectionnez "Appliquer"

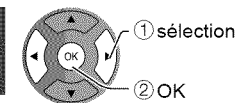
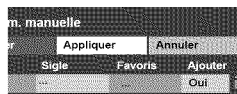

### Annulation de la modification

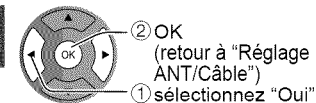
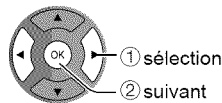
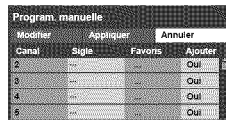

## Fréquencemètre (Vérification de la puissance du signal)

Vérifiez la puissance du signal si l'image numérique est brouillée ou figée.

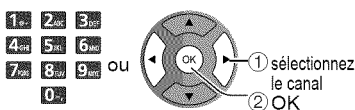
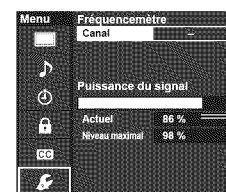

- Si le signal est faible, vérifiez l'antenne. Si aucun problème n'est détecté, communiquez avec votre détaillant Panasonic.

#### Remarques

- N'est pas disponible si "Câble" est sélectionné dans "Entrée ANT" (voir p. 28).
- Ne s'applique qu'aux canaux numériques.

# Utilisation des fonctions des menus

Divers menus vous permettent d'effectuer les paramétrages de l'image, du son et d'autres fonctions selon vos préférences.

**1 Affichez le menu**

- Affiche les fonctions pouvant être ajustées.
- Certaines fonctions seront désactivées selon le type de signal d'entrée.

**Structure des menus**

Barre des menus  
Appuyez sur OK pour aller à la rubrique des menus.

Rubriques des menus  
Appuyez sur OK pour passer à l'écran suivant si possible.

Informations de dépannage

Guide d'utilisation

(Exemple: Ident. prises)

**2 Sélectionnez un menu**

- Réglages de l'image
- Réglages audio
- Minuterie (Sommeil, Minuterie de mise en/hors marche différée)
- Blocage (Canal, Jeu, Émission, etc)
- Réglage des sous-titres
- Réglage (autres réglages)

**3 Faites le réglage ou sélectionnez une rubrique du menu**

- Appuyez pour quitter le menu à l'écran  
EXIT
- Appuyez pour revenir à l'écran précédent  
RETURN

réglage ou sélection

(Exemple: menu Image)

- La rubrique "Rétablir défaut" sera grisée si aucune modification n'a été effectuée dans les menus suivants : "Image", "Réglages PC", "Audio" et "Sous-titres".

## ■ Réglages de l'image Pour le réglage de la qualité de l'image

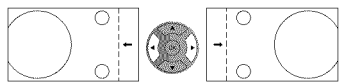
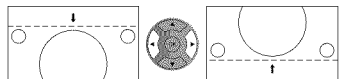
Réglages	Option	Description	
<b>Rétablir défaut</b>		Rétablit tous les réglages par défaut pour les réglages d'image, sauf pour le réglage "Image évoluée".	
<b>Mode</b>	<b>Éclatant</b>	Accentue le contraste et la netteté de l'image pour un visionnement dans une pièce bien éclairée.	
	<b>Standard</b>	Recommandé pour les conditions de visionnement normales avec un éclairage indirect de la pièce.	
	<b>Cinéma</b>	Pour regarder un film dans une pièce sombre. Ce réglage offre une image douce, comme pour un film.	
	<b>Jeu</b>	Pour les jeux vidéo.	
	<b>Person. (Photo)</b>	Permet de personnaliser chaque rubrique selon vos préférences. La photo est affichée dans le menu JPEG.	
<b>Rétroéclairage</b>		Réglage de luminosité du rétroéclairage.	
<b>Contraste, Brillance, Couleur, Nuances, Netteté</b>		Ajuste la couleur, la brillance, etc. pour chaque mode image selon vos préférences. <ul style="list-style-type: none"> <li>• Plage de l'affichage Contraste/Brillance/Couleur/Netteté : 0 - 100</li> <li>Nuances : -50 - +50</li> </ul>	
<b>Temp. couleur</b>	<b>Bleu/Norm./Rouge</b>	Sélectionne un niveau de couleur parmi les rubriques Bleu (froid), Norm (normalisation) ou Rouge (chaud).	
<b>Image IA</b>	<b>HF/EF</b>	Réglage des sections sombres sans affecter le niveau du noir ni la luminosité de l'ensemble de l'image.	
<b>C.A.T.S.</b>	<b>HF/EF</b>	Règle automatiquement la luminosité de l'écran en fonction de l'éclairage ambiant.	
<b>Réducteur</b>	<b>HF/EF</b>	Réduit le bruit des canaux, appelé habituellement "neige". Mettez hors fonction lors de la réception d'un signal fort.	
<ul style="list-style-type: none"> <li>• Certains menus sont grisés selon le signal d'entrée ou les conditions. (ex. : La rubrique "Réglages zoom" sera grisée si le format n'est pas réglé sur Zoom.)</li> </ul>			
<b>Réglages du format</b>	<b>Format d'écran</b>	<b>CADRAGE/4:3/ZOOM/PLEIN/H-LARGE/</b> Change le format (format d'image). Permet de choisir le format selon le format du signal capté. (p.36)	
	<b>Format H</b>	<b>Format 1/ Format 2</b> Ajuste la plage d'affichage horizontal afin de réduire le bruit sur les deux côtés de l'image. Format 2: Ajuste la grandeur de l'image en fonction du format d'image pour réduire le bruit. (p. 36)	
	<b>Réglages zoom</b>	Ajuste l'alignement vertical et la taille lorsque le format est réglé sur "ZOOM".	
<b>Réglages PC</b>	<b>Rétablir défaut</b>	Réinitialise les paramètres du PC.	
	<b>Synchro</b>	<b>H et V</b>	Les signaux de synchronisation horizontale et verticale sont appliqués à la prise d'entrée HD/VD. (p. 39)
		<b>Sur vert</b>	Utilise un signal synchronisé sur le signal vidéo G qui est appliqué sur la prise d'entrée G. (p. 39)
	<b>Point horloge</b>	Atténue le problème d'une image qui a des bandes verticales, papillote ou est floue.	
	<b>Position-H</b>	Règle la position horizontale. 	
	<b>Position-V</b>	Règle la position verticale. 	
	<b>Phase horloge</b>	Atténue le problème d'une image qui papillote ou est floue. Ajustez d'abord le Point horloge de manière à obtenir la meilleure image possible, puis ajustez Phase horloge pour obtenir une image claire. ● Il peut ne pas être possible d'afficher une image claire en présence de signaux d'entrée faibles.	
	<b>Résolution entrée</b>	Active l'affichage au format le plus grand. <ul style="list-style-type: none"> <li>● VGA (640×480 pixels), WVGA (852×480 pixels), XGA (1 024×768 pixels), WXGA (1 280×768 pixels)</li> <li>● Les options varient selon les signaux.</li> </ul>	
	<b>Fréquence-H</b>	Affiche les fréquences H (horizontale) et V (verticale)	
	<b>Fréquence-V</b>	Plage de l'affichage <ul style="list-style-type: none"> <li>Horizontale: 15 kHz - 110 kHz</li> <li>Verticale: 48 Hz - 120 Hz</li> </ul>	

Réglages	Option	Description
<ul style="list-style-type: none"> <li>Certains menus sont grisés selon le signal d'entrée ou les conditions. (ex. : La rubrique "Réduction 3:2" sera grisée si le signal d'entrée est en haute définition ou lors de la visualisation de photos, etc.)</li> </ul>		
Image évoluée	Filtre 3D Y/C	HF/EF Réduit le bruit et le décalage des couleurs de l'image.
	Codeur couleur	DS/HD Sélectionne la résolution d'image des composants ou appareils connectés. DS: définition standard HD: haute définition Seul le signal vidéo 480p est accepté.
	Réducteur MPEG	HF/EF Réduit le bruit de certains signaux numériques sur support DVD, décodeur, etc.
	Niveau du noir	Foncé/Clair Choisit Foncé ou Clair. Ce réglage fonctionne uniquement pour les signaux d'entrée.
	Réduction 3:2	HF/EF/Auto Ajuste l'image enregistrée à 24 images/s pour une qualité optimale.

### 🎵 Réglages audio Pour le réglage de la qualité audio

Réglages	Option	Description
Rétablir défaut		Réinitialise les réglages des graves, aigus et équilibre aux réglages par défaut.
Graves		Augmente ou diminue la réponse des graves.
Aigus		Augmente ou diminue la réponse des aigus.
Équilibre		Accentue le volume des haut-parleurs gauche/droit.
Audio évolué	Son ambio	HF/EF Améliore la réponse sur les canaux gauche/droit pendant l'écoute d'un contenu stéréophonique.
	Égaliseur volume	Réduit l'écart entre les niveaux de volume après la mise en circuit d'une source externe.
	Haut-parleurs télé	HF/EF Commute les haut-parleurs hors fonction quand des enceintes externes sont utilisées. HF: "Son ambio" et "Égaliseur volume" ne peuvent fonctionner si "HF" est sélectionné.
	Entrée HDMI 1-2	Numéri./Comp./Vidéo 1/Vidéo 2 Le réglage par défaut de la connexion HDMI est "Numéri." (signal d'entrée numérique). Sélectionne la prise d'entrée audio lorsqu'un câble DVI est raccordé (signal d'entrée audio analogique).

### 🕒 Réglage de la minuterie Il est possible de régler la minuterie de manière que le téléviseur se mette en ou hors marche à l'heure désirée.

Si les réglages de la minuterie sont grisés, réglez d'abord l'horloge (consultez la page 34) et assurez-vous que "Contact auto" est réglé sur "HF" (consultez la page 34).

Réglages	Option	Description
Sommeil (Délai de mise hors marche)	Sommeil (minutes)	0/15/30/60/90 Réglage du délai de mise hors marche automatique du téléviseur.
Minuterie 1-5 (Minuterie de mise en/hors marche différée)	Réglage minuterie	Mise en/hors fonction de la minuterie. (HF/EF)
	Entrées	Réglage de l'entrée à sélectionner lors de la mise en marche du téléviseur.
	Canal	Réglage du canal à sélectionner lors de la mise en marche du téléviseur.
	Jour	Réglage du jour de mise en marche du téléviseur. DIM, LUN, MAR, MER, JEU, VEN, SAM (La date la plus rapprochée s'affiche) LUN-VEN, SAM-DIM, QUOT, Tous DIM, Tous LUN, Tous MAR, Tous MER, Tous JEU, Tous VEN, Tous SAM
	Heure début	Réglage de l'heure de mise en marche du téléviseur. Le téléviseur est mis hors marche après 90 minutes ou selon le réglage effectué.
	Heure fin	Réglage de l'heure de mise hors marche du téléviseur dans un délai de 24 heures.

## **Blocage** Bloque la réception de certains canaux ou de certaines émissions pour prévenir que des enfants soient exposés à un contenu inapproprié.

Vous serez invité à saisir votre mot de passe chaque fois que vous afficherez le menu "Blocage".

• Saisie/entrée du mot de passe (p. 17)

Réglez "Person." sous "Mode" pour préciser les réglages relatifs à "Canal", "Jeu" ou "Émission".

Réglages	Option	Description
<b>Mode</b>	<b>HF</b>	Déverrouillage de tous les réglages de blocage de canaux, de jeux vidéo et de la programmation.
	<b>Tout</b>	Verrouillage de tous les signaux d'entrée sans égard au réglage des paramètres de blocage de canaux, de jeux vidéo et de la programmation.
	<b>Person.</b>	Verrouillage de signaux d'entrée établis par paramétrage du blocage de canaux, de jeux vidéo et de la programmation.
<b>Canal</b> (Ces canaux seront bloqués quelle que soit la classification du programme.)	<b>Mode</b>	Activation/désactivation du blocage des canaux (HF/Tout/Person.) Tout: Bloque tous les canaux HF: Déverrouille tous les canaux. Person.: Bloque les canaux sélectionnés. Réglez "Canal 1" - "Canal 7"
	<b>Canal 1-7</b>	Pour sélectionner le canal devant être bloqué. (Sélectionnez jusqu'à 7 (1-7) canaux à bloquer.)
<b>Jeu</b>	<b>EF/HF</b>	Bloque les canaux 3 et 4 ainsi que les entrées externes.
<b>Émission</b> (Pour spécifier le niveau de classification)	<b>Mode</b>	Activation/désactivation du blocage des émissions (HF/EF). La technologie puce antiviolence permet de verrouiller les émissions à auditoire limité en fonction des classifications de télévision. EF: Sélectionnez chaque niveau de classification. (MPAA, U.S.TV, C.E.L.R., C.F.L.R.)
	<b>MPAA</b>	Classification des films (États-Unis)
	<b>U.S.TV</b>	Classification des émissions de télévision (États-Unis)
	<b>C.E.L.R.</b>	Classification (Canada)
	<b>C.F.L.R.</b>	Classification (Québec)
<b>Modifier mot de passe</b>		Pour changer le mot de passe. Saisissez deux fois le nouveau mot de passe à 4 chiffres.

- Selon la disponibilité, ce téléviseur prend en charge le "Tableau de classification par région téléchargeable" (aux États-Unis seulement).
- La classification HF est indépendante des autres classements.
- Si vous bloquez un niveau de classement basé sur un âge spécifique, la classification HF et toute autre classification plus restrictive seront aussi bloquées.

## **Sous-titres** Affichage des sous-titres

Ce téléviseur comprend un décodeur intégré capable de faire apparaître une contrepartie visuelle de la partie audio. Le programme regardé doit intégrer des sous-titres codés (CC) afin que le téléviseur puisse les afficher. (p. 38)

Réglages	Option	Description
<b>Rétablir défaut</b>		Rétablit tous les réglages par défaut pour l'affichage des sous-titres.
<b>Mode</b>	<b>EF/HF/En sourdine</b>	EF: Pour afficher les sous-titres. En sourdine: Pour afficher les sous-titres quand l'audio est mis en sourdine. (Sélectionnez "HF" pour ne pas l'utiliser.)
	<b>Analog.</b>	<b>CC1-4/T1-4</b> Permet de choisir le service de sous-titres de l'émission analogique. CC1-4: Informations concernant les images (Affichage au bas de l'écran) T1-4: Informations textuelles (Affichage plein écran)
<b>Numéri.</b>	<b>Primaire/Second./ Service 3/4/5/6</b>	Le menu des sous-titres codés numériques vous permet de configurer la façon d'afficher les sous-titres codés numériques.
<b>Réglage numérique</b> (Établit les réglages de l'affichage pour les émissions de télévision numérique.)	<b>Format</b>	Taille des caractères
	<b>Police</b>	Police de caractères
	<b>Style</b>	Style (En relief, Effet gravé, etc.)
	<b>Avant-plan</b>	Couleur
	<b>Opacité avant</b>	Densité
	<b>Arrière-plan</b>	Couleur de la zone de texte
	<b>Opacité arrière</b>	Densité de la zone de texte
	<b>Contour</b>	Couleur du pourtour des caractères (Sélectionnez parmi les options à l'écran.)

- Les réglages dans "Analog." ou "Numéri." sont déterminés par le télédiffuseur.

## Réglage

## Réglages d'autres fonctions

Réglages	Option	Description
<b>Mode balayage de canal</b>	<b>Tous/Favoris/ Numérique seulement/ Analogique seulement</b>	Sélectionne le mode de sélection des canaux au moyen de la touche de syntonisation. Favoris: Seulement les canaux programmés comme étant des canaux favoris. (p. 16)
<b>Langue</b>	<b>English/ Español/ Français</b>	Sélectionne la langue du menu à l'écran.
<b>Horloge</b>		Règle l'horloge. (p. 14)
<b>Réglage ANT/Câble</b>	Pour de plus amples informations, reportez-vous aux pages 28 à 29.	
<b>Ident. prises (Affichage de l'identification des appareils auxiliaires)</b>	<b>Ident. prises</b>	Sélectionne la prise et l'identification de l'appareil auxiliaire. Il est possible de faire afficher l'identification des appareils connectés aux prises d'entrée du téléviseur. (Sélection d'entrée (p. 19)) Prises: HDMI 1-2/Comp./Vidéo 1/Vidéo 2/PC Identification: [ESPACE] Non utilisé/Blu-ray/DVD/ENR. DVD/CINÉMA M./JEU/ORDINATEUR/MAGNÉTO/CÂBLE/SATELLITE/DVR/AP.PHOTO/MONITEUR/AUX/ RÉCEPTEUR/CENTRE M/PASSER.M/AUTRE • Il est également possible d'entrer directement l'identification des prises. (Saisie de caractères (p. 17))
<b>Réglage VIERA Link</b>	Pour de plus amples informations, reportez-vous à la page 24 à 25.	
<b>Économie d'énergie</b>	<b>Éco-énergie (Standard/Econ.)</b>	Réduit la luminosité de l'écran pour réduire la consommation et convient pour une utilisation nocturne.
	<b>Aucun signal pendant 10 minutes (En marche/Hors marche)</b>	Pour conserver l'énergie, le téléviseur est mis hors marche automatiquement lors de l'absence de signal ou d'opération pendant plus de 10 minutes. • Ne fonctionne pas si "Contact auto" est réglé sur "Oui" ou lors de l'activation de "Minuterie". • Le message "Aucun signal pendant 10 minutes activé" sera affiché pendant environ 10 secondes lorsque le téléviseur est mis en marche pour la première fois après la mise hors marche par le biais de "Aucun signal pendant 10 minutes". • Les chiffres "3", "2", "1" clignotent à l'affichage pour indiquer les trois (3) minutes restantes avant la mise hors marche.
	<b>Période d'inactivité de 3 heures (En marche/Hors marche)</b>	Pour conserver l'énergie, le téléviseur est mis hors marche automatiquement lorsqu'aucune touche de la télécommande et du panneau avant n'est appuyée pendant plus de 3 heures. • Ne fonctionne pas si "Contact auto" est réglé sur "Oui", ou lors de l'activation de "Minuterie", ou lors de la sélection de l'entrée PC. • Le message "Période d'inactivité de 3 heures activée" sera affiché pendant environ 10 secondes lorsque le téléviseur est mis en marche pour la première fois après la mise hors marche par le biais de "Période d'inactivité de 3 heures". • Les chiffres "3", "2", "1" clignotent à l'affichage pour indiquer les trois (3) minutes restantes avant la mise hors marche.
<b>Réglage évolué</b>	<b>Contact auto (HF/EF)</b>	Met automatiquement le téléviseur en marche au moment de la mise en marche du câblesélecteur ou d'un équipement connecté. Le cordon d'alimentation du téléviseur doit être branché dans cet équipement. Le téléviseur se met en marche chaque fois que l'alimentation est rétablie.
	<b>Lecture auto du visualiseur</b>	<b>Diaporama/ Imagerie/ Régler ultérieurement/ HF</b> Définit le type de lecture pour lire les cartes SD automatiquement. Régler ultérieurement: Le menu "Réglages du visualiseur" sera affiché à plusieurs reprises. "Visionnement avec visualiseur de photos VIERA IMAGE VIEWER™" (p.20)
<b>Réglage initial</b>		Redémarre le réglage initial à partir du paramètre "Langue". (p. 12)
<b>À propos</b>		Affiche les renseignements sur le modèle du téléviseur et la licence d'utilisation du logiciel.
<b>Rétablir défaut</b>		La réinitialisation des réglages annule tous les réglages effectués sous "Réglage", tels que le réglage des canaux. • Saisie/entrée du mot de passe (p. 17)

# Liste des classifications pour contrôle parental

La puce antiviolence permet de bloquer la réception de canaux ou d'émissions en fonction de leur classification établie par l'industrie du divertissement.

## ■ Tableau de classement FILMS É.-U.

NR	NE CONTIENT PAS DE CLASSEMENT (NON CLASSÉ) ET PROGRAMMES NA (NON APPLICABLES). Films qui n'ont pas été classés ou dont le classement n'est pas applicable.
G	PUBLIC GÉNÉRAL. Autorisé à tous les âges.
PG	CONTRÔLE PARENTAL CONSEILLÉ. Certains programmes ne conviennent pas aux enfants.
PG-13	MISE EN GARDE IMPORTANTE DES PARENTS. Certaines scènes ne conviennent pas aux enfants de moins de 13 ans.
R	CONTRÔLÉ. Les enfants de moins de 17 ans doivent être accompagnés par un parent ou un gardien adulte.
NC-17	INTERDIT AUX MOINS DE 17 ANS.
X	POUR ADULTE UNIQUEMENT.

## ■ Tableau de classement ÉMIS.TÉLÉ É.-U.

Groupe base sur l'âge	Classement basé sur l'âge	Sélections possibles	Description
Sans visa (aucune classification)	TV-NR	<ul style="list-style-type: none"> <li>Non bloqué</li> <li>Bloqué</li> </ul>	Non classé.
	TV-Y	<ul style="list-style-type: none"> <li>Non bloqué</li> <li>Bloqué</li> </ul>	Tous les enfants. Le thème et le contenu de ce programme sont spécialement conçus pour un public jeune, y compris les enfants de 2-6 ans.
Jeunesse	TV-Y7	<ul style="list-style-type: none"> <li>Bloqué FV</li> <li>Non bloqué</li> <li>Bloqué</li> </ul>	Destiné aux enfants plus âgés. Le thème et le contenu de ce programme peuvent contenir des éléments de violence légère ou comique, ou peuvent effrayer les enfants de moins de 7 ans.
	TV-G	<ul style="list-style-type: none"> <li>Non bloqué</li> <li>Bloqué</li> </ul>	Public général. Programme contenant peu ou pas du tout de violence, pas de mots grossiers et peu ou aucun dialogue ou situation d'ordre sexuel.
Surveillance	TV-PG	<ul style="list-style-type: none"> <li>D,L,S,V (Tout)</li> <li>N'importe quelle combinaison de D, L, S, V</li> </ul>	Contrôle parental conseillé. Ce programme peut contenir de façon rare des mots grossiers, des scènes de violence limitée, certains dialogues et situations sexuelles suggestives.
	TV-14	<ul style="list-style-type: none"> <li>D,L,S,V (Tout)</li> <li>N'importe quelle combinaison de D, L, S, V</li> </ul>	Mise en garde importante des parents. Ce programme peut contenir des thèmes sophistiqués, des scènes sexuelles, un langage grossier et des scènes d'intense violence.
	TV-MA	<ul style="list-style-type: none"> <li>L,S,V (Tout)</li> <li>N'importe quelle combinaison de L, S, V</li> </ul>	Public adulte uniquement. Ce programme peut contenir des thèmes pour adulte, un langage blasphématoire, de la violence et des scènes sexuelles explicites.

FV: VIOLENCE FANTASTIQUE/DESSIN ANIMÉ V: VIOLENCE S: SEXE L: LANGAGE AGRESSIF D: DIALOGUE À CONTENU SEXUEL

## ■ Tableau de classement CANADA

E	Exempt - Les programmes exemptés comprennent: informations, programmes sportifs, documentaires, autres programmes d'information, causeries, vidéo musicales et programmes de variété.
C	Programmes pour les enfants de moins de 8 ans. Pas de langage offensif, de nudité, ni de contenu sexuel.
C8+	Programme généralement considéré acceptable pour les enfants de plus de 8 ans. Pas de blasphème, de nudité ni de contenu sexuel.
G	Programmes généraux, pour tout public.
PG	Contrôle parental conseillé. Certains programmes ne conviennent pas aux enfants.
14+	Programmes contenant des thèmes ou un contenu qui peut ne pas convenir aux enfants de moins de 14 ans. Les parents sont fortement mis en garde d'interdire leur accès aux jeunes adolescents et aux enfants plus jeunes.
18+	Programme réservé aux adultes. Contient des scènes constantes de violence ou des scènes d'extrême violence.

## ■ Tableau de classement CANADA-QUÉBEC

E	Exempt - Les programmes exemptés.
G	Général - Programmes pour tout public et tous les âges. Ne contient pas de violence ou le contenu violent est faible ou représenté de façon appropriée.
8 ans+	8+ Général - N'est pas recommandé pour les jeunes enfants. Programme destiné à un public jeune mais contenant occasionnellement des scènes de violence légère. Supervision par un adulte recommandée.
13 ans+	Programmes qui peuvent ne pas convenir aux enfants de moins de 13 ans - Contient quelques scènes de violence ou une ou plusieurs scènes violentes pouvant les affecter. Supervision par un adulte fortement conseillée.
16 ans+	Programme pouvant ne pas convenir aux enfants de moins de 16 ans - Contient des scènes fréquentes de violence ou de violence intense.
18 ans+	Programme réservé aux adultes. Contient des scènes constantes de violence ou des scènes d'extrême violence.

### Mise en garde

- La puce antiviolence utilisée dans ce téléviseur est capable de bloquer les programmes sans "visa" (non classés, auxquels aucun classement ne s'applique et avec aucun classement) tels que définis par la section 15.120(e)(2) du Règlement FCC. Si l'option de blocage des programmes sans "visa" est choisie, "des résultats inattendus et éventuellement confus peuvent être obtenus, il se peut même que vous ne puissiez pas recevoir les bulletins d'urgence ni les types de programmes suivants:"
  - Bulletins d'urgence (tels que des messages du réseau de radiodiffusion d'urgence, des avertissements météorologiques, etc.)
  - Programme d'origine locale • Informations • Programmes politiques • Annonces des services publics
  - Programmes religieux • Programmes sportifs • Programmes météorologiques

● Liste des classifications pour contrôle parental  
● Utilisation des fonctions des menus

Fonctions avancées

Renseignements supplémentaires

# Informations techniques

## Format de l'image (FORMAT)

Appuyez sur la touche **FORMAT** pour défiler parmi les différents formats d'image. Cette fonction vous permet de choisir le format de l'image selon le signal reçu et vos préférences. (p. 16)  
(par exemple, dans le cas d'une image 4:3)

### ● PLEIN

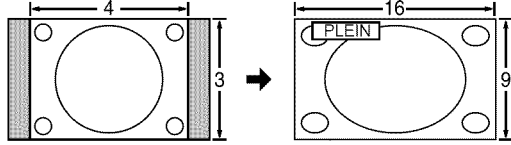

Étire horizontalement l'image 4:3 de manière à l'étendre sur les deux côtés de l'écran.  
(Recommandé pour une image anamorphique.)

### ● CADRAGE

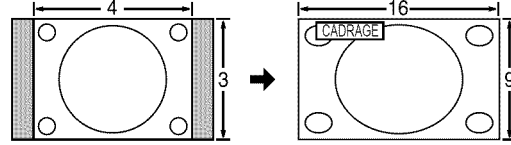

Étire l'image 4:3 horizontalement et verticalement de manière à remplir l'écran.  
(Recommandé pour l'image de télévision ordinaire.)

### ● H-LARGE

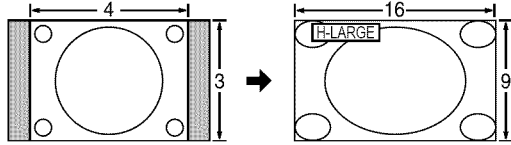

Étire horizontalement l'image 4:3 de manière à l'étendre sur les deux côtés de l'écran. Les côtés de l'image sont rognés.

### ● 4:3

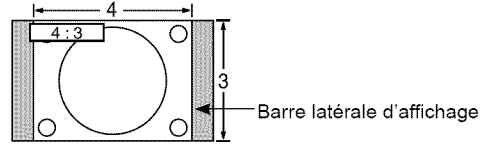

Ordinaire  
(Il est à noter que l'affichage prolongé de la barre latérale peut provoquer un phénomène de rémanence.)

### ● ZOOM

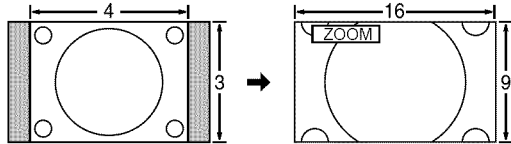

Agrandit l'image 4:3 de manière qu'elle occupe tout l'écran.  
(Recommandé pour une image au format "boîte aux lettres".)

### Remarques

- 480i (4:3), 480i (16:9), 480p (4:3), 480p (16:9): PLEIN, CADRAGE, 4:3 ou ZOOM
- 1080p/1080i/720p: PLEIN, H-LARGE, CADRAGE, 4:3 ou ZOOM

### ● Réglages zoom

La position verticale et la taille de l'image peuvent être ajustées dans "ZOOM".

① Dans le menu Image, sélectionnez "Réglages zoom". (p. 31)

② Position-V: Réglage de la position verticale.

③ Format-V: Réglage de la taille verticale.

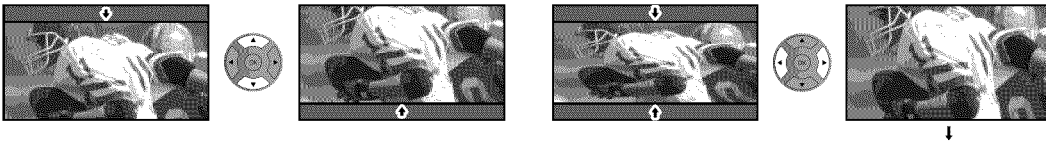

● Pour réinitialiser le format d'image → (OK)

## Format H

### ● Format d'image: 4:3

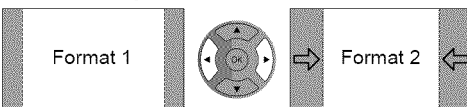

● La largeur de l'image sera réduite des deux côtés pour diminuer le bruit.

### ● Format d'image: PLEIN/CADRAGE/(H-LARGE/ZOOM)

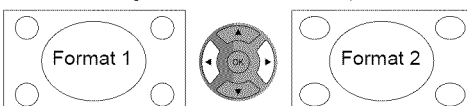

● La largeur de l'image sera agrandie des deux côtés pour diminuer le bruit.



## Format des données sur carte mémoire SD

Photo:	Images fixes enregistrées sur appareils photo numériques compatibles avec les fichiers JPEG conformes aux normes DCF* et EXIF**
Format des données:	Baseline JPEG, (sous-échantillonnage: 4:4:4, 4:2:2 ou 4:2:0)
Nombre maximum de fichiers:	9 999
Résolution:	160 x 120 jusqu'à 20 000 000
	* DCF (règle pour le système de fichiers photos): norme de la Japan Electronics and Information Technology Industries Association
	** EXIF (Exchangeable Image File Format)

### Mises en garde

- Une image JPEG modifiée sur ordinateur peut ne pas s'afficher.
- L'affichage d'un fichier endommagé pourrait se faire à une résolution moindre.

### Remarques

- Structure des fichiers affichés sur un PC

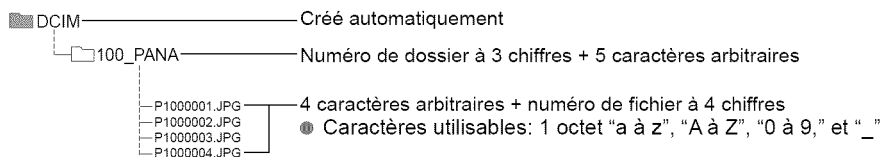

- Les noms de dossiers et de fichiers peuvent varier selon l'appareil photo utilisé.
- Pour les renseignements les plus récents sur les cartes mémoire SD compatibles, consultez le site Web suivant: <http://panasonic.jp/support/global/cs> (en anglais seulement).

## Précautions à prendre avec les cartes SD

- Utilisez une carte SD conforme aux normes SD pour éviter un mauvais fonctionnement du téléviseur.
- Ne retirez pas la carte pendant que l'appareil accède aux données (cela pourrait endommager la carte ou l'appareil).
- Ne touchez pas les bornes situées au dos de la carte mémoire SD.
- Protégez la carte contre toute pression ou impact.
- Introduisez la carte dans le bon sens (sinon, la carte ou le téléviseur pourrait être endommagée).
- La présence d'interférence électrique, d'électricité statique ou une opération impropre pourrait endommager les données ou la carte.
- Faites régulièrement une copie de sauvegarde des données en prévision de l'éventualité où des données seraient endommagées ou que le fonctionnement de l'appareil deviendrait erratique. (Panasonic n'est pas responsable de toute détérioration ou tout endommagement des données.)

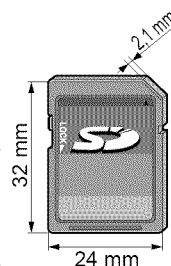

## Messages d'avertissement concernant la carte SD

Message	Signification
Fente pour carte SD vide.	● Absence de carte.
Aucunes images fixes	● La carte ne contient aucune donnée ou ce type de données ne peut être pris en charge.
Lecture imposs.	● Le fichier est endommagé ou illisible. ● L'appareil ne prend pas en charge le format.

## VIERA Link™ "HDAVI Control™"

- Les connexions HDMI à certains appareils Panasonic permettent un interfaçage automatique. (p. 23)
- Cette fonction pourrait ne pas fonctionner normalement selon l'état de l'équipement.
  - Une fois cette fonction activée, même si le téléviseur est en mode attente, l'appareil peut être opéré à l'aide de d'autres télécommandes.
  - Il est possible que l'image et le son ne soient pas reproduits pendant quelques secondes après le lancement de la lecture.
  - Il est possible que l'image et le son ne soient pas reproduits pendant quelques secondes à la suite d'un changement du mode d'entrée.
  - Le niveau de volume est affiché lorsque le volume est ajusté sur l'appareil externe.
  - Si un appareil ayant la fonction "HDAVI Control 2 ou ultérieur" est raccordé au téléviseur au moyen d'un câble HDMI, le son provenant de la prise DIGITAL AUDIO OUT peut être acheminé comme rendu ambiophonique multicanal.
  - "HDAVI Control 5" est la nouvelle norme (en date de décembre 2010) pour les appareils compatibles avec HDAVI Control. Cette norme est compatible avec les appareils HDAVI classiques.

## Connexion HDMI

L'interface multimédia haute définition (HDMI) vous permet de tirer profit d'images numériques haute définition et d'un son de haute qualité en connectant le téléviseur à des appareils HD.

Appareil HDMI (\*1) doté d'une prise de sortie HDMI ou DVI, tel un décodeur de télévision numérique ou un lecteur DVD, peut être raccordé au connecteur HDMI à l'aide d'un câble HDMI.

- HDMI est la toute première interface AV numérique intégrale grand public conforme à une norme sans compression.
- Si l'appareil externe ne possède qu'une sortie DVI, connectez-le à la prise HDMI via un câble adaptateur DVI-HDMI (\*2).
- Lorsqu'un câble adaptateur DVI-HDMI est utilisé, connectez le câble à la prise d'entrée audio.
- Les réglages audio peuvent être faits dans l'écran du menu "Entrée HDMI 1" ou "Entrée HDMI 2" (p. 32)  
Fréquences d'échantillonnage du signal audio pouvant être prises en charge (L.PCM): 48 kHz, 44,1 kHz, 32 kHz  
(\*1): Le logo HDMI est apposé sur tout appareil compatible avec HDMI.  
(\*2): Disponible auprès d'un détaillant Panasonic.

### Mises en garde

- Le fonctionnement adéquat avec un PC ne peut être assuré.
- Tout signal est reformaté avant d'être affiché à l'écran.
- Si l'appareil externe possède une fonction de réglage du format d'image, sélectionnez le format "16:9".
- Ces connecteurs HDMI sont de "type A".
- Ces connecteurs HDMI sont compatibles avec la protection de contenu numérique à large bande passante (HDCP – High-Bandwidth Digital Content Protection).
- Un appareil ne possédant pas de prise de sortie numérique peut être connecté à la prise d'entrée "COMPONENT" ou "VIDEO" pour recevoir des signaux analogiques.
- La prise d'entrée HDMI ne peut être utilisée qu'avec les signaux vidéo aux formats suivants: 480i, 480p, 720p, 1080i, 1080p. Il est nécessaire que le réglage du signal de sortie de l'appareil numérique externe y corresponde.
- Pour de plus amples détails sur les signaux pris en charge par HDMI, voir p. 39.

## Prises de sortie DIGITAL AUDIO OUT

Il est possible de profiter des atouts d'une chaîne cinéma maison en connectant un décodeur Dolby Digital (5.1 canaux) et un amplificateur multicanal aux prises de sortie DIGITAL AUDIO OUT.

### Mises en garde

- Selon le lecteur DVD utilisé et le type de logiciel DVD-Audio, la fonction de protection contre la copie peut être activée et désactiver la sortie optique.
- Quand un canal ATSC est choisi, la sortie de la prise DIGITAL AUDIO OUT est Dolby Digital. Quand un canal NTSC est choisi, la sortie est PCM.

## Sous-titres (CC)

- Pour afficher les sous-titres d'une émission numérique, réglez le format de l'image sur PLEIN. (Des caractères seront coupés si le format est réglé sur H-LARGE, CADRAGE, ZOOM ou 4:3)
- Les sous-titres peuvent être affichés sur le téléviseur uniquement lorsque les sous-titres sont activés sur le récepteur (soit un décodeur ou un récepteur de télévision par satellite). Consultez votre fournisseur de service pour les directives. La touche CC du téléviseur ne peut pas contrôler la fonction des sous-titres d'un décodeur ou d'un récepteur de télévision par satellite.
- Si les sous-titres sont en service à la fois sur le récepteur et le téléviseur et que le signal est de 480i (sauf avec une connexion HDMI), les sous-titres de chaque appareil se chevaucheront.
- Si une émission numérique est acheminée en format analogique, les données relatives aux sous-titres seront également en format analogique.
- Si un enregistreur ou un écran de sortie est raccordé au téléviseur, les sous-titres doivent être mis en service soit sur l'enregistreur, soit sur l'écran de sortie.

## Signaux d'entrée pouvant être affichés

Le symbole\* : identifie le signal d'entrée pour vidéo composante (Y, P<sub>B</sub>, P<sub>R</sub>), HDMI et PC.

	Fréquence horizontale (kHz)	Fréquence verticale (Hz)	Composante	HDMI	PC
525 (480) / 60i	15,73	59,94	*	*	
525 (480) / 60p	31,47	59,94	*	*	
750 (720) / 60p	45,00	59,94	*	*	
1 125 (1 080) / 60i	33,75	59,94	*	*	
1 125 (1 080) / 60p	67,43	59,94		*	
1 125 (1 080) / 60p	67,50	60,00		*	
1 125 (1 080) / 24p	26,97	23,98		*	
1 125 (1 080) / 24p	27,00	24,00		*	
640 × 400 @70	31,47	70,08			*
640 × 480 @60	31,47	59,94			*
Macintosh 13 po (640 × 480)	35,00	66,67			*
640 × 480 @75	37,50	75,00			*
852 × 480 @60	31,44	59,89			*
800 × 600 @60	37,88	60,32			*
800 × 600 @75	46,88	75,00			*
800 × 600 @85	53,67	85,08			*
Macintosh 16 po (832 × 624)	49,73	74,55			*
1 024 × 768 @60	48,36	60,00			*
1 024 × 768 @70	56,48	70,07			*
1 024 × 768 @75	60,02	75,03			*
1 024 × 768 @85	68,68	85,00			*
Macintosh 21 po (1 152 × 870)	68,68	75,06			*
1 280 × 768 @60	47,78	59,87			*
1 280 × 1 024 @60	63,98	60,02			*
1 366 × 768 @60	48,39	60,04			*

### Remarques

- Les signaux autres que ceux indiqués ci-dessus pourraient ne pas être affichés convenablement.
- Les signaux identifiés ci-dessus sont reformatés de manière à assurer leur affichage optimal à l'écran.
- Les signaux de l'ordinateur pris en charge sont ceux possédant une fréquence de balayage horizontal de 15 à 110 kHz et une fréquence de balayage vertical de 48 à 120 Hz. (Cependant, les signaux dépassant 1 200 lignes ne seront pas affichés correctement.)

## Connexion à un ordinateur

- Noms des signaux pour le connecteur D-sub 15 broches

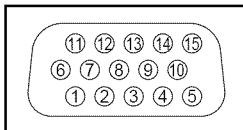

Disposition des broches pour la borne d'entrée PC

N° de broche	Nom du signal	N° de broche	Nom du signal	N° de broche	Nom du signal
①	R	⑥	GND (masse)	⑪	NC (non branché)
②	G	⑦	GND (masse)	⑫	NC
③	B	⑧	GND (masse)	⑬	HD/SYNC
④	NC (non branché)	⑨	NC (non branché)	⑭	VD
⑤	GND (masse)	⑩	GND (masse)	⑮	NC

# Entretien et nettoyage

**Débranchez d'abord le cordon d'alimentation de la prise de courant.**

## Panneau d'affichage

L'avant du panneau d'affichage a reçu un traitement spécial. Essuyez soigneusement la surface du panneau en utilisant seulement un chiffon doux sans peluche.

- Si la surface est particulièrement sale, trempez un chiffon doux non pelucheux dans un détergent liquide doux (1 part de détergent liquide pour 100 parts d'eau), puis essorez le chiffon pour retirer l'excès de liquide. Utilisez ce chiffon pour essuyer la surface du panneau d'affichage, puis essuyez-la avec un chiffon sec du même type jusqu'à ce qu'elle soit complètement sèche.
- Ne rayez pas ou ne cognez pas la surface du panneau avec les ongles ou un objet rigide, sinon vous abîmerez la surface. En outre, évitez tout contact avec des produits volatils tels que des insecticides à vaporiser, des solvants ou des diluants, sinon le fini de la surface sera abîmé.

## Coffret

Si le coffret est sale, essuyez-le avec un chiffon doux et sec.

- Si le coffret est très sale, trempez le chiffon dans de l'eau additionnée d'un peu de détergent liquide doux, puis essorez le chiffon bien à fond. Utilisez ce chiffon pour essuyer le coffret, puis essuyez-le avec un chiffon sec.
- Veillez à ce que le détergent liquide n'entre pas en contact direct avec la surface du téléviseur ACL. Si des gouttes d'eau pénètrent dans l'appareil, des anomalies de fonctionnement se produiront.
- Évitez tout contact avec des produits volatils tels que des insecticides à vaporiser, des solvants ou des diluants, sinon la surface du coffret pourra être abîmée ou le revêtement s'écaillera.
- Ne laissez pas le téléviseur trop longtemps en contact avec des articles en caoutchouc ou en PVC.

## Piédestal

### Nettoyage

Essuyez les surfaces avec un chiffon doux et sec. Si le piédestal est très sale, nettoyez-le à l'aide d'un chiffon imprégné d'une solution légère de détergent liquide doux, puis essuyez avec un chiffon sec.

N'utilisez pas de produits tels que des solvants, des diluants ou de la cire ménagère pour le nettoyage, car ces produits risquent d'abîmer le revêtement du piédestal. (Si vous utilisez un chiffon traité chimiquement, suivez la notice d'utilisation du chiffon.)

- Ne fixez pas de ruban adhésif ou d'étiquettes, car ils risquent de salir la surface du piédestal. Ne le laissez pas en contact prolongé avec des produits en caoutchouc ou en vinyle ou similaire. (Ceci pourrait le détériorer.)

## Fiche du cordon d'alimentation

Nettoyez régulièrement la fiche du cordon d'alimentation. (L'accumulation de poussière et d'humidité peut entraîner un risque d'incendie ou de choc électrique.)

# Spécifications

		TC-L32C3
<b>Alimentation</b>		110-127 V c.a., 60 Hz
Consommation de courant	<b>Consommation nominale</b>	106 W
	<b>En attente</b>	0,3 W
Panneau d'affichage	<b>Format d'image</b>	16:9
	<b>Surface d'affichage (L x H x diagonale)</b>	32 po (31,5 po en diagonale) 698 mm x 392 mm x 800 mm (27,5 po x 15,4 po x 31,5 po)
	<b>(Nombre de pixels)</b>	1 049 088 (1 366 (L) x 768 (H)) [4 098 x 768 points]
Son	<b>Haut-parleur</b>	2 haut-parleurs inférieurs 1 voie
	<b>Sortie audio</b>	20 W [10 W + 10 W] (D.H.T. de 10 %)
<b>Signaux PC</b>		VGA, SVGA, XGA, WXGA, SXGA Fréquence de balayage horizontal de 31 – 69 kHz Fréquence de balayage vertical de 59 – 86 Hz
<b>Nombre de canaux ATSC/NTSC (numérique/analogique)</b>		VHF/ UHF: 2 - 69, Câblodistribution: 1 - 135
<b>Conditions de fonctionnement</b>		Température: 0 °C à 35 °C (32 °F à 95 °F) Humidité : 20 % à 80 % (sans condensation)
Prises de connexion	<b>VIDEO IN 1-2</b>	VIDEO: Prise de type RCA x 1 1,0 V [c.-à-c.] (75 Ω) AUDIO L - R: Prise de type RCA x 2 0,5 V [eff.]
	<b>COMPONENT IN</b>	Y: 1,0 V [c.-à-c.] (y compris la synchronisation) Ps, PR: ± 0,35 V [c.-à-c.] AUDIO L-R: Prise de type RCA x 2 0,5 V [eff.]
	<b>HDMI 1-2</b>	Connecteur HDMI de type A x 2 ● Ce téléviseur prend en charge la fonction "HDAVI Control 5".
	<b>PC</b>	Prise D-SUB, 15 broches: R, V, B / 0,7 V [c.-à-c.] (75 Ω) HD, VD / 1,0 à 5,0 V [c.-à-c.] (haute impédance)
	<b>Fente de carte</b>	Fente de carte SD x 1
	<b>DIGITAL AUDIO OUT</b>	PCM / Dolby Digital, Fibre optique
<b>Particularités</b>		Filtre 3D Y/C, sous-titres, puce antiviolence, HDAVI Control 5, conforme à la norme VESA, visualiseur VIERA IMAGE VIEWER™
Dimensions (L x H x P) Masse	<b>Avec socle</b>	779 mm x 531 mm x 207 mm (30,7 po x 21,0 po x 8,2 po)
	<b>Téléviseur seulement</b>	779 mm x 497 mm x 85 mm (30,7 po x 19,6 po x 3,4 po)
	<b>Avec socle</b>	10,0 kg (22,0 lb) NET
	<b>Téléviseur seulement</b>	9,0 kg (20,0 lb) NET

[TC-L32C3]

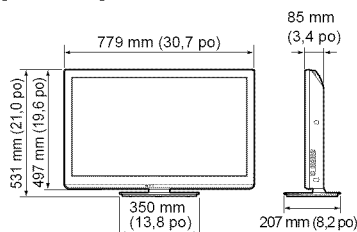

## Remarque

- Les spécifications peuvent être modifiées sans avis préalable. La masse et les dimensions sont approximatives.

● Spécifications  
● Entretien et nettoyage

Renseignements  
supplémentaires

# Foire aux questions (FAQ)

S'il y a des problèmes de fonctionnement avec le téléviseur, reportez-vous au tableau ci-dessous afin de déterminer les symptômes, puis exécutez les mesures de dépannage suggérées. Si le problème persiste, consultez le site Web de Panasonic pour obtenir une assistance technique. (Voir page couverture.)

Questions	Réponses
<b>Quoi faire pour visionner l'image en provenance de dispositifs tels que : câblesélecteur/récepteur de télévision par satellite, console de jeux, lecteur Blu-ray ou DVD?</b>	<ul style="list-style-type: none"><li>● Appuyez sur la touche INPUT de la télécommande pour sélectionner la source appropriée.</li><li>● Vérifiez que le dispositif est en marche et qu'il fonctionne correctement.</li></ul>
<b>Pourquoi n'y a-t-il pas d'image ou seulement un écran bleu, noir ou brouillé?</b>	<ul style="list-style-type: none"><li>● Vérifiez que le cordon d'alimentation est branché et que le téléviseur est en marche (le voyant à DEL rouge sur le panneau avant devrait être allumé; il ne devrait pas clignoter).</li><li>● Appuyez sur la touche INPUT de la télécommande pour sélectionner la source appropriée.</li><li>● Vérifiez que toutes les connexions sont adéquates et sûres.</li><li>● Si une source vidéo externe est utilisée, tel un câblesélecteur/récepteur de télévision par satellite ou un lecteur DVD, vérifiez que l'appareil est en marche et fonctionne correctement.</li><li>● Appuyez sur MENU sur la télécommande. Si le menu est affiché, le téléviseur fonctionne correctement; vérifiez à nouveau les étapes précédentes.</li></ul>
<b>Pourquoi l'image ne semble-t-elle pas en haute définition?</b>	<ul style="list-style-type: none"><li>● Appuyez sur la touche INFO de la télécommande pour vérifier la nature du signal qui est reçu (p. 15). Le signal HD devrait être 720p, 1080i ou 1080p.</li><li>● Syntonisez un canal haute définition sur votre source HD (câble, télévision satellite ou service télé de la compagnie de téléphone). Il est à noter qu'il arrive parfois que des canaux HD diffusent du contenu qui n'est pas en haute définition.</li><li>● Assurez-vous que la source HD (syntonisateur HD, lecteur Blu-ray, etc.) est connectée au téléviseur avec un câble HDMI ou composante et réglez la sortie sur un signal vidéo en haute définition.</li></ul>
<b>Pourquoi des barres noires apparaissent-elles au haut et au bas et(ou) sur les côtés de l'écran?</b>	<ul style="list-style-type: none"><li>● Changez le format de l'image en appuyant sur la touche FORMAT de la télécommande. (p. 16)</li><li>● Vérifiez les réglages du format sur la source vidéo externe (câble, récepteur de télévision par satellite, lecteur DVD/Blu-ray, etc.) Nota : certains contenus, tels que les films, sont disponibles dans un format étendu. Avec un tel format, des barres noires au haut et au bas de l'écran sont inévitables.</li></ul>
<b>Pourquoi l'image est-elle neigeuse lorsque "Entrée ANT/Câble" est sélectionné?</b>	<ul style="list-style-type: none"><li>● Si un service de télévision par câble (sans câblesélecteur) est utilisé, vérifiez toutes les connexions.</li><li>● Si un câblesélecteur/récepteur de télévision par satellite est utilisé, réglez la connexion (câblage) composite, composante ou HDMI. (p. 10)</li><li>● Si une antenne est utilisée, vérifiez les connexions de l'antenne. Changez la position ou l'orientation de l'antenne, puis vérifiez la précision de la réception sur le "Fréquence-mètre". (p.29)</li></ul>
<b>Pourquoi l'image est-elle chaotique ou fragmentée et(ou) qu'un bourdonnement est entendu?</b>	<ul style="list-style-type: none"><li>● Vérifiez si des appareils électriques tels que des appareils électroménagers, lampes fluorescentes ou gradateurs d'éclairage se trouvent à proximité. Ces appareils pourraient créer de l'interférence.</li><li>● Essayez de visionner l'image en provenance d'une autre source, tel un lecteur DVD ou une console de jeux, pour tenter d'isoler la source du problème.</li></ul>
<b>Pourquoi une boîte noire apparaît-elle à l'écran?</b>	<ul style="list-style-type: none"><li>● Modifiez les réglages pour l'affichage des sous-titres. (CC) (p. 15, 38)</li></ul>
<b>Pourquoi n'y a-t-il pas d'image à l'écran et le voyant d'alimentation clignote-t-il?</b>	<ul style="list-style-type: none"><li>● Le téléviseur s'est automatiquement mis hors marche par mesure de protection. Débranchez le téléviseur pendant quelques minutes, puis rebranchez-le. Il pourrait y avoir eu une surtension temporaire sur le secteur; le problème pourrait avoir été résolu. Si le témoin se remet à clignoter, composez le 1-877-95VIERA (États-Unis) ou 1-866-330-0014 (Canada).</li></ul>
<b>Pourquoi de petits points à l'écran sont-ils lumineux ou sombres en permanence?</b>	<ul style="list-style-type: none"><li>● Un écran ACL est composé de quelques millions de pixels et est conçu selon une technologie avancée à procédé complexe. Certains pixels peuvent tout de même demeurer brillants ou sombres. Ceci n'est pas une indication que l'écran est défectueux et n'aura aucun impact sur le fonctionnement du téléviseur.</li></ul>

## Questions

## Réponses

Rendu sonore

**Pourquoi n'y a-t-il pas de son?**

- Vérifiez que le volume est réglé à un niveau adéquat et que la fonction sourdine est désactivée.
- Vérifiez que les haut-parleurs du téléviseur sont activés en appuyant sur MENU, puis en sélectionnant "Audio" --> "Audio évolué". (p.32)
- Vérifiez que le programme audio secondaire (SAP) adéquat a été sélectionné en appuyant sur la touche SAP de la télécommande. (p. 15)
- Si le téléviseur est relié à une chaîne cinéma maison Panasonic au moyen d'un câble HDMI, vérifiez alors les commandes VIERA Link. (p.22)
- Si le téléviseur est relié à une chaîne cinéma maison au moyen d'un câble optique, alors : Vérifiez la connexion; vérifiez que la source audio est en marche et que le signal d'entrée adéquat a été sélectionné.
- Vérifiez "Entrée HDMI 1" ou "Entrée HDMI 2" des réglages audio analogique/numérique. (p. 32)

**Pourquoi le son est-il inhabituel, distordu, à faible volume ou dans une autre langue?**

- Vérifiez que le programme audio secondaire (SAP) adéquat a été sélectionné en appuyant sur la touche SAP de la télécommande.
- Vérifiez toutes les connexions entre le téléviseur et les appareils externes.
- Si un câblosélecteur ou un récepteur de télévision par satellite est utilisé, vérifiez les réglages audio du dispositif. (Exemple : réglez la plage audio de l'appareil sur 'étroite'.)

**Pourquoi le téléviseur fait-il entendre des clics, un tintement ou un bourdonnement?**

- Lors de la mise en ou hors marche du téléviseur, certaines de ses composantes électriques produisent un clic. Cela est parfaitement normal.
- Des variations de température et de taux d'humidité dans le milieu ambiant peuvent causer une expansion thermique susceptible de produire des bruits. Cela n'est le signe d'aucune anomalie ni d'un problème de fonctionnement.

**Quel est le meilleur et le plus simple moyen de connecter au téléviseur un câblosélecteur ou un récepteur de télévision par satellite haute définition?**

- Utilisez un câble HDMI. Ce câble est porteur à la fois du signal vidéo numérique et du signal audio en HD. Un câble HDMI est le seul câble nécessaire pour connecter un dispositif HD à un téléviseur.

**Pourquoi n'y a-t-il pas de prise jaune (entrée vidéo 1) sur le panneau arrière du téléviseur?**

- L'entrée Vidéo 1 est partagée avec l'entrée Composant. Branchez la fiche jaune dans la prise verte. Assurez-vous de brancher les fiches audio rouge et blanche dans les prises d'entrée audio rouge et blanche appropriées. (p. 10)

**Pourquoi une pression sur la touche CC ne fait-elle pas afficher les sous-titres?**

- Lors du visionnement sur un téléviseur à partir d'un appareil connecté au moyen d'un câble HDMI, tel un câblosélecteur ou un récepteur de télévision par satellite, la fonction d'affichage des sous-titres doit être activée sur ce dispositif.
- L'affichage de sous-titres n'est disponible qu'avec les émissions de télévision qui le prennent en charge.

**Pourquoi l'écran et le panneau arrière du téléviseur deviennent-ils chauds?**

- L'appareil génère de la chaleur et certaines de ses parties peuvent atteindre en effet une température élevée. Cette situation est normale et n'a aucun effet sur le rendement de l'appareil.
- Veillez à ce que l'aération est adéquate.
- Veillez à ne pas obstruer les trous d'aération du téléviseur et à ne pas placer le téléviseur sur un autre appareil.

**Pourquoi la télécommande ne fonctionne-t-elle pas?**

- Vérifiez l'état des piles et assurez-vous qu'elles soient du même type et que la polarité (+, -) a été respectée.
- Pour piloter les fonctions d'autres appareils, tel le changement de canal sur un câblosélecteur ou un récepteur de télévision par satellite ou encore un lecteur Blu-ray d'une marque autre que Panasonic, utilisez la télécommande fournie avec l'appareil en question.

**Pourquoi la rubrique "ANT/Câble" dans le haut du menu "Sélection d'entrée" est-elle grisée et ne peut donc pas être sélectionnée?**

- À l'étape 3 de "Réglage initial", vous avez indiqué que le connecteur "Entrée ANT/Câble" était "Non utilisé" (p. 13). Ce réglage est approprié si le téléviseur est relié à un câblosélecteur ou à un récepteur de télévision par satellite par l'une ou l'autre des autres prises d'entrée. Pour réactiver l'entrée "ANT/Câble", appuyez sur MENU, sélectionnez Réglage, puis recommencez le réglage initial en prenant soin de sélectionner Câble ou Antenne à l'étape 3.

**Certaines rubriques du menu sont grisées et ne peuvent donc pas être sélectionnées. Pourquoi?**

- Selon le mode ou l'entrée sélectionnée, certaines options ne sont pas disponibles. Par exemple, les réglages du zoom ne sont disponibles que si FORMAT est dans le mode zoom.

Autre

● Foire aux questions  
Renseignements supplémentaires

# Index

- A** Accessoires ..... 7
- Affichage des informations..... 15
- ANT/Câble ..... 13, 28
- Antenne ..... 9, 13
- Audio évolué ..... 32
- B** Balayage des canaux ..... 13, 28
- Blocage / Contrôle parental ..... 33, 35
- C** Câble ..... 9, 10
- Canal ..... 13, 15-16, 28-29
- Carte SD ..... 20, 37
- CC Sous-titres ..... 15, 33, 38
- Connexions ..... 9-10
- Contact auto ..... 34
- D** Démonstration en magasin ..... 12
- E** Économie d'énergie ..... 18, 34
- Entretien et nettoyage..... 40
- F** FAQ ..... 42-43
- Favoris ..... 16
- Format ..... 16, 36
- Fréquencemètre ..... 29
- G** Garantie limitée ..... 45
- H** HDAVI Control..... 22
- HDMI ..... 10, 38, 41
- Horloge ..... 14
- I** Image évoluée ..... 32
- Informations techniques..... 36-39
- Interrupteur ..... 11
- L** Langue ..... 12, 34
- Lecture auto du visualiseur ..... 34
- M** Menu ..... 30
- Mesures de sécurité ..... 4
- Minuterie ..... 32
- Minuterie-sommeil ..... 32
- Mode d'entrée ..... 19
- P** Photos ..... 20-21
- Piédestal ..... 7, 8
- Piles ..... 8
- Prises de connexion ..... 10, 41
- Programmation des canaux ..... 28
- R** Réglage de l'image ..... 31
- Réglage initial ..... 12-14, 34
- Réglages audio ..... 32
- Rétablir défaut ..... 34
- S** SAP (programme audio secondaire)..... 15
- Sous-menu ..... 16
- Spécifications ..... 41
- T** Télécommande ..... 11
- Touche de sortie ..... 11
- Touche de sourdine ..... 11
- Touches de couleur ..... 11
- Touches de syntonisation précédente ..... 11
- U** Usage à domicile ..... 12
- V** Viera Image Viewer™ ..... 20
- Viera Link ..... 18, 22-27
- VIERA TOOLS ..... 18
- Visionnement avec périphériques ..... 15, 19
- Visualiseur de photos ..... 20
- Volume ..... 11
- Voyant DEL ..... 42
- Z** ZOOM ..... 16, 36



# Garantie limitée

Panasonic Canada Inc.  
5770, Ambler Drive, Mississauga (Ontario) L4W 2T3

## PRODUIT PANASONIC – GARANTIE LIMITÉE

Panasonic Canada Inc. garantit que ce produit est exempt de défauts de matériaux et de main-d'œuvre dans un contexte d'utilisation normale pendant la période indiquée ci-après à compter de la date d'achat original et, dans l'éventualité d'une défectuosité, accepte, à sa discrétion, de (a) réparer le produit avec des pièces neuves ou remises à neuf, (b) remplacer le produit par un produit neuf ou remis à neuf d'une valeur équivalente ou (c) rembourser le prix d'achat. La décision de réparer, remplacer ou rembourser appartient à Panasonic Canada Inc.

Téléviseurs Viera (42 po et plus)	Service à domicile	Un (1) an, pièces (y compris l'écran) et main-d'œuvre
Téléviseurs Viera (moins de 42 po)	Service en atelier	Un (1) an, pièces (y compris l'écran) et main-d'œuvre

Le service à domicile n'est offert que dans les régions accessibles par routes et situées dans un rayon de 50 km d'un centre de service Panasonic agréé.

Le service à domicile exige un accès complet et facile au produit par le technicien du centre de service agréé et n'inclut pas le retrait ni la réinstallation d'un appareil déjà installé. Si l'appareil doit être retiré pour fins de réparation, cette décision est à l'entière discrétion du technicien du centre de service. Sous aucune considération, ni Panasonic Canada Inc. ni le centre de service agréé ne peuvent être tenus responsables de tout dommage spécial, indirect ou consécutif.

La présente garantie n'est fournie qu'à l'acheteur original d'un des produits de marque Panasonic indiqués plus haut, ou à la personne l'ayant reçu en cadeau, vendu par un détaillant Panasonic agréé au Canada et utilisé au Canada. Le produit ne doit pas avoir été « vendu tel quel » et doit avoir été livré à l'état neuf dans son emballage d'origine.

**POUR ÊTRE ADMISSIBLE AUX SERVICES AU TITRE DE LA PRÉSENTE GARANTIE, LA PRÉSENTATION D'UN REÇU D'ACHAT OU DE TOUTE AUTRE PIÈCE JUSTIFICATIVE DE LA DATE D'ACHAT ORIGINAL, INDIQUANT LE MONTANT PAYÉ ET LE LIEU DE L'ACHAT, EST REQUISE.**

### RESTRICTIONS ET EXCLUSIONS

La présente garantie COUVRE SEULEMENT les défaillances attribuables à un défaut des matériaux ou à un vice de fabrication et NE COUVRE PAS l'usure normale ni les dommages esthétiques. La présente garantie NE COUVRE PAS NON PLUS les dommages subis pendant le transport, les défaillances causées par des produits non fournis par Panasonic Canada Inc. ni celles résultant d'un accident, d'un usage abusif ou impropre, de négligence, d'une manutention inadéquate, d'une mauvaise application, d'une altération, d'une installation ou de réglages impropres, d'un mauvais réglage des contrôles de l'utilisateur, d'un mauvais entretien, d'une surtension temporaire, de la foudre, d'une modification, de la pénétration de sable, de liquides ou d'humidité, d'une utilisation commerciale (dans un hôtel, un bureau, un restaurant ou tout autre usage par affaires ou en location), d'une réparation effectuée par une entité autre qu'un centre de service Panasonic agréé ou encore d'une catastrophe naturelle. Les piles sèches sont également exclues de la présente garantie.

CETTE GARANTIE LIMITÉE ET EXPRESSE REMPLACE TOUTE AUTRE GARANTIE, EXPRESSE OU IMPLICITE, INCLUANT LES GARANTIES IMPLICITES DU CARACTÈRE ADÉQUAT POUR LA COMMERCIALISATION ET UN USAGE PARTICULIER. PANASONIC CANADA INC. N'AURA D'OBLIGATION EN AUCUNE CIRCONSTANCE POUR TOUT DOMMAGE DIRECT, INDIRECT OU CONSÉCUTIF RÉSULTANT DE L'UTILISATION DE CE PRODUIT OU DÉCOULANT DE TOUTE DÉROGATION À UNE GARANTIE EXPRESSE OU IMPLICITE. (À titre d'exemple, cette garantie exclut les dommages relatifs à une perte de temps, le transport jusqu'à et depuis un centre de service agréé, la perte ou la détérioration de supports ou d'images, de données ou de tout autre contenu en mémoire ou enregistré. Cette liste n'est pas exhaustive et n'est fournie qu'à des fins explicatives.)

Certaines juridictions ne reconnaissent pas les exclusions ou limitations de dommages indirects ou consécutifs, ou les exclusions de garanties implicites. Dans de tels cas, les limitations stipulées ci-dessus peuvent ne pas être applicables. La présente garantie vous confère des droits précis; vous pourriez aussi avoir d'autres droits pouvant varier selon votre province ou territoire de résidence.

### SERVICE SOUS GARANTIE

Pour tout renseignement sur les produits et de l'assistance technique, veuillez communiquer avec :

Notre centre de service à la clientèle: Ligne sans frais : 1-866-330-0014

Lien courriel : « Contactez-nous → courriel » à [www.vieraconcierge.ca](http://www.vieraconcierge.ca)

Pour toute réparation, veuillez communiquer avec un agent de service à la clientèle VIERA aux coordonnées indiquées ci-dessus.

### EXPÉDITION D'UN PRODUIT À UN CENTRE DE SERVICE

Emballer soigneusement, de préférence dans son carton d'origine, et expédiez, franco de port, suffisamment assuré. Accompagnez le tout d'une description de la défectuosité présumée et d'une pièce justificative de la date d'achat original.

● Garantie limitée  
● Index

Renseignements  
supplémentaires

Ce produit utilise une lampe fluorescente qui contient du mercure.  
L'élimination de ce matériau peut être réglementée dans votre région en raison de considérations environnementales. Pour plus d'informations sur les modalités de recyclage ou d'élimination, contactez votre administration publique locale.

**Consignation du numéro de série**

Les numéros de modèle et de série de ce produit se trouvent sur sa face arrière. Notez ce numéro de série dans l'espace réservé à cet effet ci-dessous et conservez ce manuel et votre facture comme preuve de votre achat, pour aider à identifier l'appareil en cas de perte ou de vol et pour recours à la garantie.

Modèle \_\_\_\_\_

Numéro de série \_\_\_\_\_

**Panasonic Consumer Electronics Company,**  
**Division of Panasonic Corporation of North America**  
One Panasonic Way, Secaucus  
New Jersey 07094 U.S.A.

**Panasonic Canada Inc.**  
5770 Ambler Drive  
Mississauga, Ontario  
L4W 2T3 CANADA

© 2011 Panasonic Corporation of North America. Tous droits réservés.

Imprimé en Malaisie  
M1110-1011