

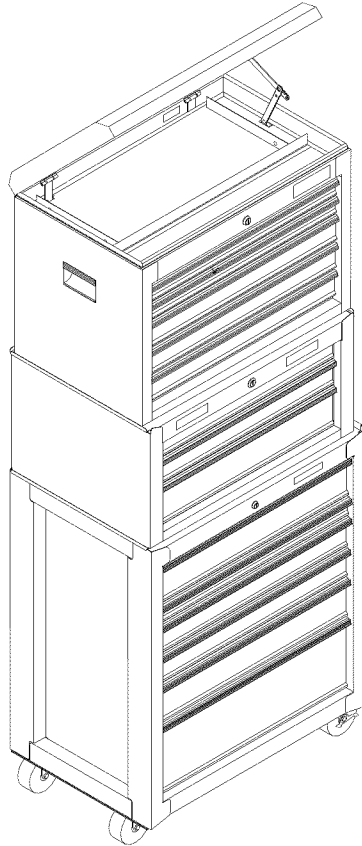

**BALL BEARING SERIES**



Please indicate the following information from the service part drawing provided.

Model Number: \_\_\_\_\_

Model Description: \_\_\_\_\_

\*Product you purchased may vary from picture shown.

**Caution:** Read and follow all Safety Rules and Operating Instructions before first use of this product. Retain this document for future reference.

**SAFETY**

**SAFETY WARNINGS AND CAUTIONS:**

- **DO NOT** stand on this product. You may fall which may cause personal injury.
- **WEAR SAFETY GLASSES** when removing or repositioning the slides. The tool could slip which may cause personal injury.
- When moving this product, do not pull it. Push the product to prevent personal injury.
- Handle and swivel casters must be attached on the same side of the product.
- **USE THE BRAKES** when not moving this product. This will prevent the product from rolling, which may cause personal injury or product damage.
- **BE CAREFUL** when opening more than one drawer. The product may become unstable and tip, which may cause personal injury or product damage.
- **DO NOT** mount this product on a truck bed or any other moving object. This may cause personal injury or product damage.
- **DO NOT** step in the drawers. You may fall which may cause personal injury.
- Appropriately secure this product before moving it with a forklift.
- **DO NOT** tow with power equipment. The product could tip, which may cause personal injury or product damage.
- **DO NOT** alter this product in any manner. For example, do not weld external lockbars or attach electrical equipment. This may cause product damage or personal injury.
- A heavy duty side cabinet must be used on an equally heavy duty cart.
- Keep the product on level surfaces. The product may become unstable and tip if stored or moved on an un-level surface, which may cause personal injury or product damage.
- When the cover is opened, be sure the cover stop is in the locked position. This will prevent accidental closure and personal injury.
- **BE CAREFUL** when closing the cover. Remove hands before the cover closes completely to prevent personal injury.
- The maximum weight for each drawer should be no more than 50 pounds.
- The maximum product weight, including contents, should be no more than 1,000 pounds for Roll-Aways.
- Close the cover and lock the drawers and doors before moving this product. The drawers or doors could come open and make the product unstable and tip, which may cause personal injury or product damage.
- The work surface must be removed if a chest is placed on top of a cabinet. Stacked products should be bolted together. The products could become unstable and tip, which may cause personal injury or product damage.
- When locking a chest, close the drawers before closing the cover for lock bars to work properly.
- Spread the weight out evenly in the tote trays. If the weight is not spread evenly, the contents could shift and fall out, which may cause personal injury and damage to the contents or tote tray.

**Call 1-800-4MY-HOME (1-800-469-4663) for Service Parts.**  
Refer to Service Parts Drawing for full listing of Service Parts.



**TOOLS REQUIRED:**  
3/8" wrench

**HARDWARE INCLUDED:**

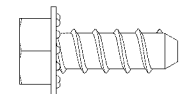

#14-10 X 5/8

Note: Remove all components from drawers before assembling this unit.

## ASSEMBLY

### SIDE HANDLE ATTACHMENT:

- Attach the side handle using (4) 14-10 x 3/4 phillips screws.

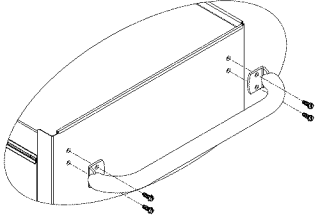

### CASTER INSTALLATION:

Note: Failure to install caster channels may result in premature cabinet failure.

- Place the unit on its top. Use packaging material to protect the paint finish.
- Position caster channels on the unit. The notches should be toward the outside of the unit.
- Attach casters and caster channels using (4) #14-10 X 5/8 screws in each caster. Mount both swivel casters on the same side of the cabinet as the side handle.
- Wrench tighten all screws. Do not overtighten.
- Return the unit to its upright position.

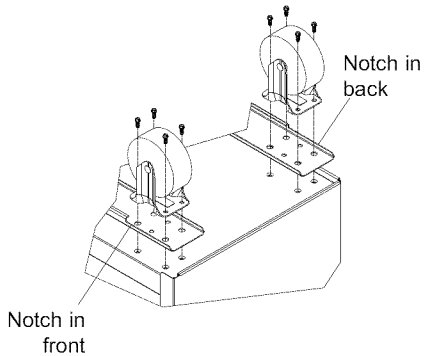

## OPERATION

### REMOVING AND INSTALLING DRAWERS:

- Empty the drawer.
- Fully extend the drawer.

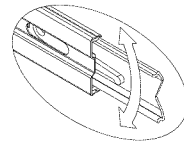
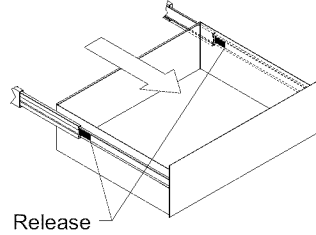

**Lever Style** - Lift or lower (depending on the slide) the release lever on both sides, (this allows the slides to ride over the stops.) Pull out to remove.

**Tab Style** - Depress the release tabs on both sides, (this allows the slides to ride over the stops.) Pull out to remove.

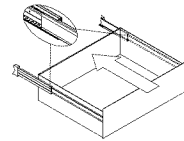
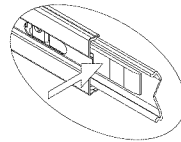

To reinstall, carefully align the slides and slowly push the drawer into the unit until the drawer stops.

### REMOVING AND INSTALLING SLIDES:

NOTE: To remove the slide from the unit, first remove the drawer (Follow the procedure above.)

NOTE: After removing the drawers check to see if your unit has rivets located on the front and back of the slide. (To drill out the rivets, use a 5/32" drill bit. The rivets do not need to be replaced.)

- Lift and hold the spring retainer and push the slide upward. The slide may now be removed.

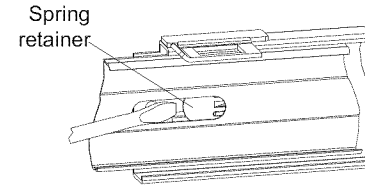

- To reinstall the slide, place the slide in the appropriate position in the unit and pull toward the front of the unit until the spring retainer snaps into position and secures the slide.
- For smooth operation, make sure the drawers are matched with their original slides.

## MAINTENANCE

- For casters, use high quality bearing grease, (yearly).
- Lubricate the slides with grease or equivalent, (twice yearly.)
- Lubricate lock with graphite, (yearly).
- Periodically the drawer fronts, drawer trim, and other surfaces should be cleaned with a mild detergent and water.
- Auto wax will preserve the unit's luster finish. Apply the wax as to a car. The wax will also help protect the unit against scratches.
- Grease and oil can be removed with most standard cleaning fluids. For safety, use a nonflammable cleaning fluid.
- If drawer liners are supplied, it is recommended they are used to protect the finish inside the drawers and to make the drawers easier to clean. The drawer liners may be cleaned with soap and water.



SERIE DE COJINETES

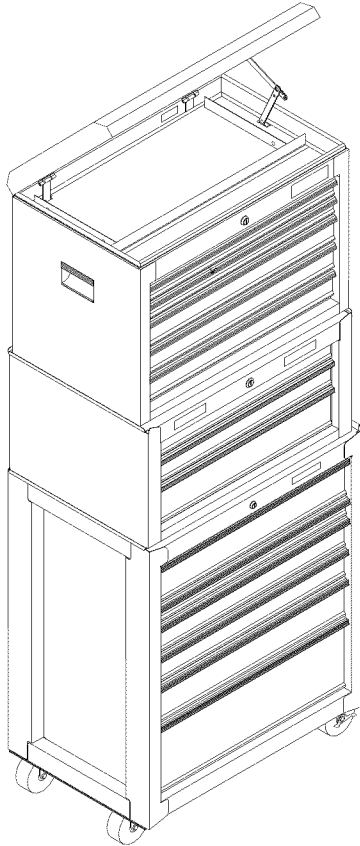

Sírvase indicar la siguiente información que encontrará en el dibujo suministrado de la pieza de servicio.

Número de modelo: \_\_\_\_\_

Descripción del modelo: \_\_\_\_\_

\*La unidad que adquirió puede variar con respecto a la ilustración.

Precaución: Lea y siga todas las reglas de seguridad e instrucciones para el manejo antes de usar la unidad por primera vez. Conserve este manual para referencia futura.

**SEGURIDAD**

**ADVERTENCIAS Y PRECAUCIONES DE SEGURIDAD:**

- **NO** se ponga de pie sobre la unidad. Podría caerse y lesionarse.
- **USE GAFAS DE SEGURIDAD** al quitar o volver a poner las correderas. Se podría resbalar la herramienta y causar lesiones personales.
- Cuando mueva la unidad, no la hale. Empújela para evitar lesiones personales.
- La manija y las ruedecillas giratorias deben instalarse en el mismo lado del producto.
- **UTILICE LOS FRENOS** cuando el producto no esté en movimiento. Esto impedirá que se deslice, lo que podría causar lesiones personales u ocasionar daños al producto.
- **SEA CUIDADOSO** cuando abra más de una gaveta. Las unidades podrían quedar inestables y volcarse, lo cual podría ocasionar lesiones personales o daño a la unidad.
- **NO** monte esta unidad en la plataforma de carga de la camioneta ni en ningún otro objeto móvil. Podría causar lesiones personales o daño a la unidad.
- **NO** se ponga de pie en las gavetas. Podría caerse y lesionarse.
- Asegure adecuadamente la unidad antes de moverla con un montacargas.
- **NO** arrastre la unidad con equipo eléctrico. La unidad podría volcarse, lo cual podría ocasionar lesiones personales o daño a la unidad.
- **NO** altere la unidad en modo alguno. Por ejemplo, no suelde las barras de sujeción externas ni le incorpore equipos eléctricos. Podría causar daño a la unidad o lesiones personales.
- Un gabinete lateral **EXTRAFUERTE** se debe usar en un carro que también sea extrafuerte.
- Mantenga el producto sobre superficies planas. El producto puede desestabilizarse y volcar si se almacena o se mueve en superficies no llanas, lo cual podría causar lesiones personales o dañar el producto.
- Cuando la cubierta esté abierta, asegúrese de que el retén de la cubierta esté en la posición de bloqueo. Esto evitará el cierre accidental y lesiones personales.
- **TENGA PRECAUCIÓN** al cerrar la tapa. Quite las manos antes de que la tapa se cierre por completo para evitar daños personales.
- El peso máximo en cada gaveta no debe ser mayor de 22.7 kg.
- Para los gabinetes rodantes, el peso máximo del producto incluyendo su contenido, no puede ser mayor de 454 kg.
- Cierre la tapa y asegure las gavetas y puertas antes de mover este producto. Estas se podrían abrir y hacer que el producto quede inestable y se vuelque, lo cual podría causar lesiones personales o daños al producto.
- Se debe quitar la superficie de trabajo si se pone una caja portaherramientas encima de un gabinete. Los productos apilados deben empernarse entre sí. Estos podrían perder el equilibrio y volcarse, lo cual podría causar lesiones personales o daños al prod
- Al asegurar una caja portaherramientas, cierre las gavetas antes de cerrar la tapa para que las barras de bloqueo funcionen correctamente.
- Distribuya uniformemente el peso en las bandejas portátiles. Si el peso no se distribuye uniformemente, el contenido podría desplazarse y caerse, lo cual podría causar lesiones personales y/o daños al contenido o a la bandeja portátil.

**Llame al 1-800-659-7084 para las piezas de repuesto.**

Consulte el dibujo de piezas de servicio si desea un listado completo de piezas de servicio.



**HERRAMIENTAS NECESARIAS:**

Llave Inglesa de 3/8"

**FERRETERÍA INCLUIDA:**

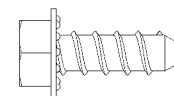

#14-10 X 5/8

Nota: Retire todos los componentes de las gavetas antes de ensamblar esta unidad.

## ENSAMBLAJE

### INSTALACION DE LA MANIJA LATERAL:

- Fije la manija lateral usando 4 tornillos phillips de 14-10 x 3/4.

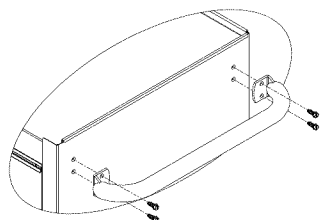

### INSTALACION DEL TIRADOR:

Nota: No instalar los canales de las ruedas giratorias puede ocasionar falla prematura del gabinete.

- Coloque la unidad sobre su parte superior. Utilice el material de empaque para proteger el acabado de la pintura.
- Ubique los canales de las ruedas giratorias en la unidad. Las muescas deben estar orientadas hacia la parte externa de la unidad.
- Fije las ruedas giratorias y los canales de las ruedas giratorias utilizando (4) tornillos No. 14-10 X 5/8 en cada rueda giratoria. Monte ambas ruedas pivotantes en el mismo lado del gabinete donde se encuentra la manija lateral.
- Apriete todos los tornillos con una llave. No apriete demasiado.
- Vuelva a colocar la unidad en su posición vertical.

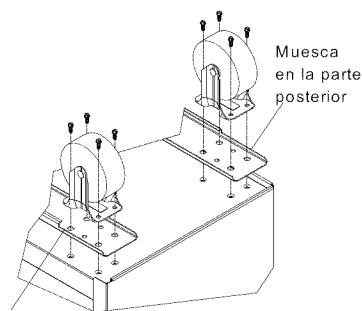

Muesca al frente

## FUNCIONAMIENTO

### REMOCIÓN E INSTALACIÓN DE GAVETAS:

- Vacíe la gaveta.
- Abra completamente la gaveta.

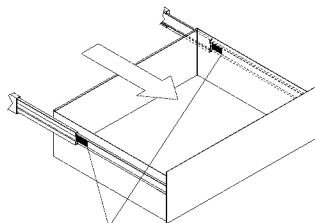

Libere

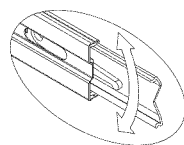

**Estilo palanca** – Levante o baje (dependiendo de la corredera) la palanca de liberación en ambos lados (esto permite que las correderas pasen sobre los topes.) Hale hacia afuera para retirar.

**Estilo lengüeta** – Oprima las lengüetas de liberación en ambos lados (esto permite que las correderas pasen sobre los topes.) Hale hacia afuera para retirar.

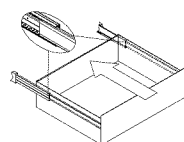
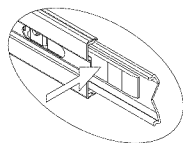

Para reinstalar, alinee cuidadosamente las placas y lentamente empuje la gaveta dentro la unidad hasta que la misma se detenga.

### QUITANDO E INSTALACIÓN DE DIAPOSITIVAS:

NOTA: Para quitar la corredera de la unidad, primero quite la gaveta (siga el procedimiento anterior.)

NOTA: Antes de retirar las gavetas compruebe si la unidad tiene remaches ubicados en el frente y la parte posterior de la corredera. (Para taladrar los remaches, utilice una broca de 5/32". Los remaches no necesitan ser reemplazados.)

- Suba y mantenga subido el retén flexible y empuje la corredera hacia la parte trasera de la unidad. Ahora se podrá quitar la corredera.

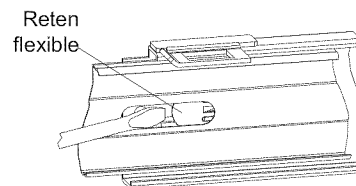

- Para volver a instalar la corredera, ponga la corredera en la posición correcta en la unidad. Tire de ella hacia la parte delantera de la unidad hasta que el retén flexible encaje en su lugar y asegure la corredera.
- Para la operación lisa, cerciórese de que los cajones estén correspondidos con sus diapositivas originales.

## MANTENIMIENTO

- Para las ruedas, utilice grasa para rodamientos de alta calidad (anualmente).
- Lubrique las guías con grasa o equivalente (dos veces por año.)
- Lubrique la cerradura con grafito (anualmente).
- Limpie con detergente suave y agua los frontales y los bordes laterales de los cajones y las demás superficies.
- La cera para automóviles preservará el acabado brillante de la unidad. Aplique la cera como lo haría al carro. La cera también ayudará a proteger la unidad contra raspones.
- La grasa y el aceite pueden retirarse con la mayoría de los líquidos estándar para limpieza. Por razones de seguridad, utilice un líquido incombustible para limpieza.
- Si se suministran forros para las gavetas, se recomienda que se utilicen para proteger el acabado interno de las mismas y para facilitar la limpieza. Los forros para gavetas pueden limpiarse con agua y jabón.