

OWNER'S MANUAL

Operating and Servicing Instructions

Español - página E1



hoover.com

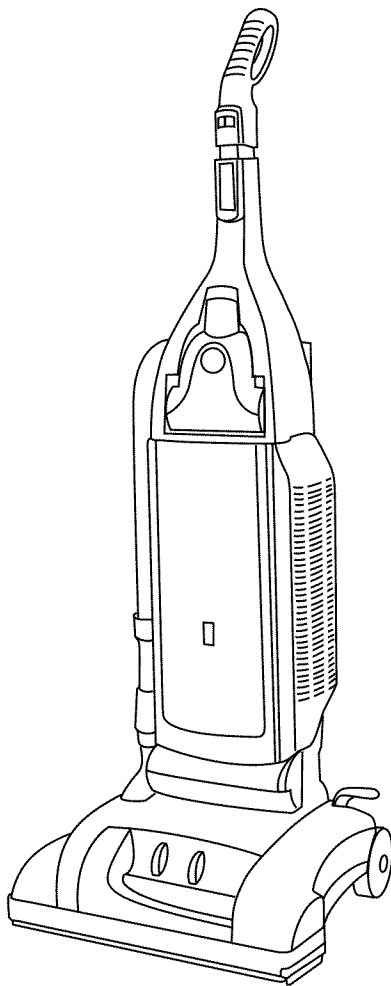

IMPORTANT: READ CAREFULLY BEFORE ASSEMBLY AND USE.

Questions or concerns? For assistance, please call Customer Service at 1-800-944-9200 Mon-Fri 8am-7pm EST. **PLEASE DO NOT RETURN THIS PRODUCT TO THE STORE.**

**THIS PRODUCT IS INTENDED FOR HOUSEHOLD USE ONLY.
IF USED COMMERCIALY WARRANTY IS VOID.**

Thank you for choosing a HOOVER® product.

Please enter the complete model and Manufacturing Code in the spaces provided.

MODEL _____

MFG. CODE _____

Hint: Attach your sales receipt to this owner's manual. Verification of date of purchase may be required for warranty service of your HOOVER® product.

Be sure to register your product online at Hoover.com or call 1-800-944-9200 to register by phone.

MANUFACTURING CODE
(Label located on lower handle of cleaner)

CONTENTS

Important Safeguards	3
Assembling Cleaner.....	5
Carton Contents	5
How To Use.....	6
Cleaner Descriptions.....	6
Embedded Dirt FINDER™ Feature.....	7
Carpet Height Adjustment	8
Cleaning Tools.....	9
Maintenance.....	10
Filter Bag.....	10
Filters	11
Headlight	12
Belts	13
Brushroll.....	14
Powered Hand Tool.....	15
Edge Groomer.....	15
Clearing Blockages	16
Lubrication.....	16
Troubleshooting	17
Service.....	18

If you need assistance:

Visit our website at hoover.com. Follow the authorized dealer locator link to find the Hoover® authorized dealer nearest you or call 1-800-944-9200 for an automated referral of Hoover® authorized dealer locations (U.S. only) or to speak with a customer service representative; Mon- Fri 8am- 7pm EST.

PLEASE DO NOT RETURN THIS PRODUCT TO THE STORE.

IMPORTANT SAFETY INSTRUCTIONS

SAVE THESE INSTRUCTIONS

When using an electrical appliance, basic precautions should always be followed, including the following:

READ ALL INSTRUCTIONS BEFORE USING THIS APPLIANCE.

WARNING: TO REDUCE THE RISK OF FIRE, ELECTRIC SHOCK OR INJURY:

- Fully assemble before operating.
- Operate vacuum only at voltage specified on data label on lower handle of cleaner.
- Do not leave appliance when plugged in. Unplug from outlet when not in use and before cleaning or servicing.
- Do not use outdoors or on wet surfaces.
- Do not allow to be used as a toy. Not intended for use by children age 12 and under. Close supervision is necessary when used near children. To avoid injury or damage, keep children away from product, and do not allow children to place fingers or other objects into any openings.
- Use only as described in this manual. Use only manufacturer's recommended attachments and products.
- Do not use with damaged cord or plug. If appliance is not working as it should, has been dropped, damaged, left outdoors, or dropped into water, take it to a service center prior to continuing use.
- Do not pull or carry by cord, use cord as a handle, close a door on cord, or pull cord around sharp edges or corners. Do not place product on cord. Do not run appliance over cord. Keep cord away from heated surfaces.
- Do not unplug by pulling on cord. To unplug, grasp the plug, not the cord.
- Do not handle plug or appliance with wet hands.
- Do not put any object into openings. Do not use with any opening blocked; keep free of dust, lint, hair, and anything that may reduce air flow.
- Keep hair, loose clothing, fingers, and all parts of body away from openings and moving parts. Brushroll continues to rotate when in the upright position.
- Turn off all controls before unplugging.
- Use extra care when cleaning on stairs. To avoid personal injury or damage, and to prevent the cleaner from falling, always place cleaner at bottom of stairs on floor. Do not place cleaner on stairs or furniture, as it may result in injury or damage.
- Do not use to pick up flammable or combustible liquids, such as gasoline, or fine wood sandings, or use in areas where they may be present.
- Unplug before connecting Powered Hand Tool.
- Do not pick up anything that is burning or smoking, such as cigarettes, matches, or hot ashes.
- Do not use without dust bag and/or Filters in place.
- **WARNING:** This product contains chemicals known to the State of California to cause cancer, birth defects or reproductive harm.

- A Thermal Protector has been designed into your cleaner to protect it from overheating. When the thermal protector activates the cleaner will stop running. If this happens proceed as follows:
 1. Turn cleaner OFF and unplug it from the electrical outlet.
 2. Check fullness of filter bag; change if needed.
 3. Inspect and remove blockage along the dirt path. This blockage may occur at the: nozzle inlet, hose, hose tube, dirt tube, and filter bag inlet.
 4. When cleaner is unplugged and motor cools for 30 minutes, the thermal protector will deactivate and cleaning may continue.

If the thermal protector continues to activate after following the above steps, your cleaner needs servicing.

CAUTION:

TO REDUCE THE RISK OF DAMAGE:

- Avoid picking up hard, sharp objects with this product, as they may cause damage.
- Store in a dry place. Do not expose machine to freezing temperatures.
- Do not use sharp objects to clean out hose as they can cause damage.

WARNING:

- To reduce the risk of electric shock, this appliance has a polarized plug (one blade is wider than the other). This plug will fit in a polarized outlet only one way. If the plug does not fit fully in the outlet, reverse the plug. If it still does not fit, contact a qualified electrician to install the proper outlet. Do not change the plug in any way.

1. CLEANER ASSEMBLY

CARTON CONTENTS

1.1 Remove all parts from carton and identify each item shown. Make sure all parts are located before disposing of packing.

- A. Handle Screws
- B. Hose*, Cleaning Tools* and Wands*
- C. Handle
- D. Cleaner Body

*Accessories may vary.

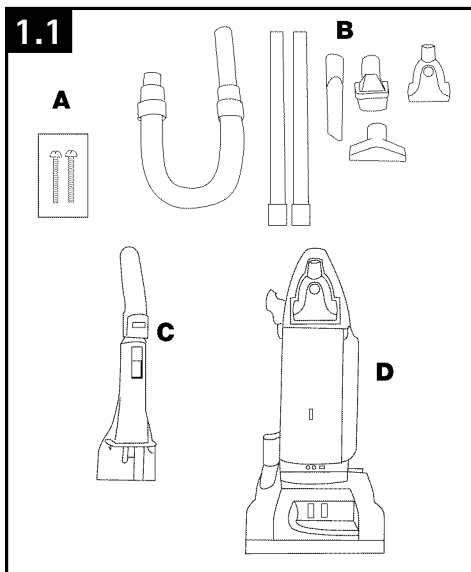

ATTACH HANDLE

1.2 Looking at the back of the cleaner, make sure switch (A) is in the OFF position.

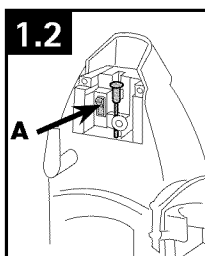

1.3 Push screws into holes on back of handle.

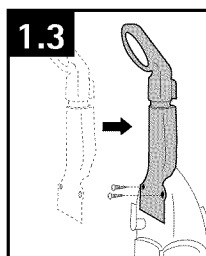

Using a Phillips screw driver, tighten screws securely.

1.4 Remove label (D) from self-propel button.

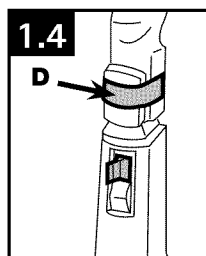

ATTACH HOSE

1.5 Align end of hose with projection (E) over slots (F) in dirt duct on back of handle.

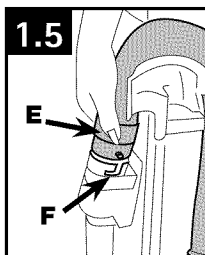

1.6 Slide hose into (F) and twist hose to lock it into place.

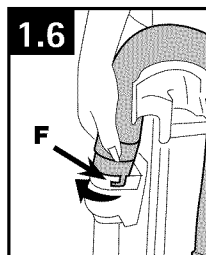

1.7 Position hose over rack and into hose tube (G).

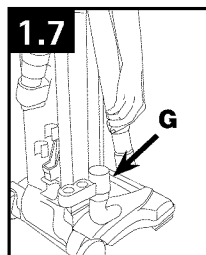

• IMPORTANT •

Hose must be connected as shown for all operations.

POSITION TOOLS

1.8 Place smaller diameter end of wand, into bottom of rack. Snap wand into clip at the top. Repeat with other wand.

1.9 Snap dusting brush (H), crevice tool (I) and furniture nozzle (J) into storage area on back of cleaner.

1.10 Insert turbo tool into holder bristles first, push on the neck of the turbo tool to snap in place. Turbo tool should fit securely inside turbo tool holder.

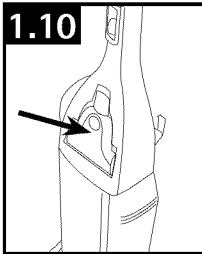
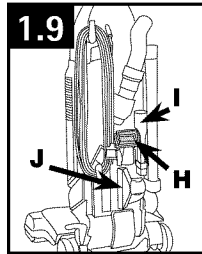
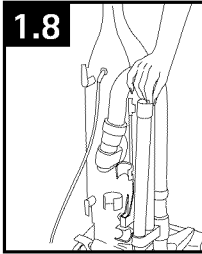

CORD STORAGE

1.11 Wrap cord on cord hooks for convenient storage. Attach the plug to end of cord.

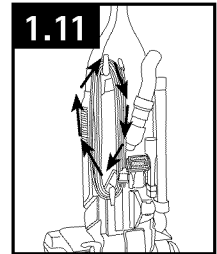

2. HOW TO USE

CLEANER DESCRIPTION

1. Handle
2. Self-Propel Button
3. ON-OFF Switch
4. Hose
5. Powered Hand Tool Holder
6. Powered Hand Tool
7. Final Filter Door
8. Handle Release Lever
9. Edge Groomers
10. Furniture Guard
11. Brushroll Control
12. Carpet Height Control
13. Headlight*
14. 'Dirt FINDER' Display*
15. Embedded 'Dirt FINDER' Sensitivity Switch*
16. Check Bag Indicator
17. Bag Door
18. Cord Hooks
19. Carrying Handle
20. Extension Wand
21. Dusting Brush*
22. Upholstery Tool*
23. Crevice Tool*

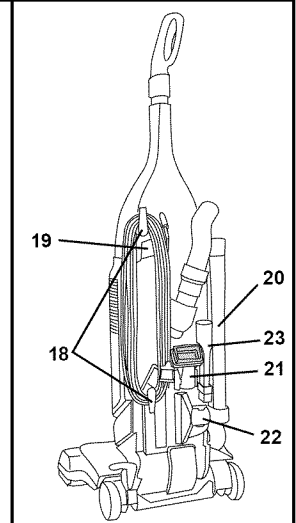
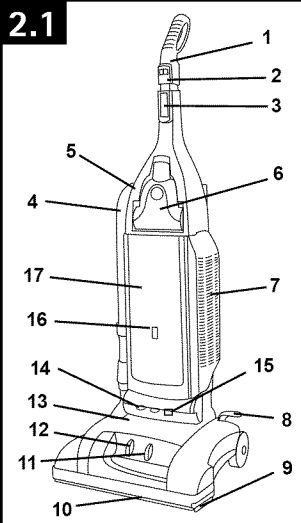

*Accessories not included with your model may be purchased separately by visiting www.hoover.com, or your local HOOVER® service center.

ON-OFF SWITCH

2.2 Plug cord into electrical outlet.

To turn cleaner ON, push switch up.

To turn cleaner OFF, push switch down.

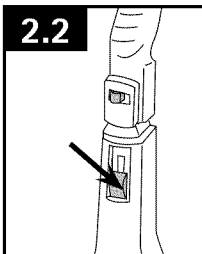

SELF-PROPEL FEATURE

2.3 This feature allows you to control how quickly the cleaner moves.

- **IMPORTANT** • The self-propel feature operates only when the cleaner switch and the self propel button are both ON.

To move forward, push handle forward and guide cleaner away from you.

To move backward, gently pull handle back and guide the cleaner toward you. Guide cleaner carefully at first until you have adjusted to the ease of operation.

For increased control in tight places (e.g., around and under furniture, non-carpeted floors), slide the self-propel button to OFF to deactivate the feature.

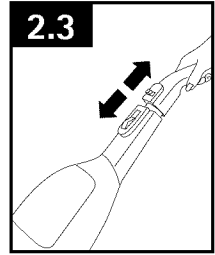

TRANSPORTING CLEANER

2.4 To move your cleaner from room to room, put handle in upright position, tilt cleaner back on rear wheels and push forward.

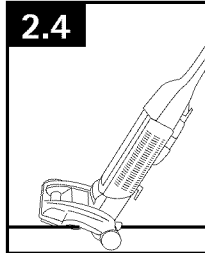

CARRYING CLEANER

2.5 The cleaner can be moved by using the carrying handle located on the back of the cleaner.

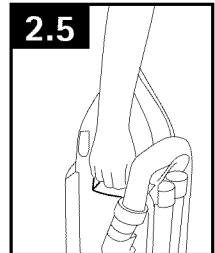

HANDLE POSITIONS

2.6 The handle of your cleaner has three positions; upright for storage and when using cleaning tools; operating position for general operation on carpet and floors; low for reaching under low furniture.

Step on handle release lever to lower handle.

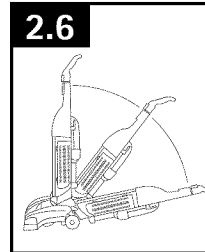

EMBEDDED DIRT FINDER™ FEATURE

(Available on select models only)

2.7 With red and green lights (A), the 'Dirt FINDER' system alerts the user to areas of carpet that may need more cleaning attention. It is able to sense when larger amounts of dirt particles, especially embedded dirt, are removed.

To let you know that the 'Dirt FINDER' feature is ready the red light will come on when the cleaner is ready turned on. After a few seconds, the red light will go off and the green light will come on. Cleaning may then begin.

The green light will remain on throughout cleaning except when the detector senses that a larger amount of dirt is being picked up; then the red light will come on.

When the red light is on, you should take additional cleaning strokes in the area until it changes to green.

- The red light may seldom come on during cleaning. This means that your cleaner is picking up primarily fine surface dust and lint which the system may not detect, or that the carpet is generally clean. To increase the feature's sensitivity to dirt, set the switch (B) to the "Hi" position.

- At other times, the red light may stay on for a considerable amount of time. This means that the carpet contains a high level of dirt which is being removed by the cleaner. To decrease the feature's sensitivity to dirt, set the switch to the "Reg." (Regular) position.

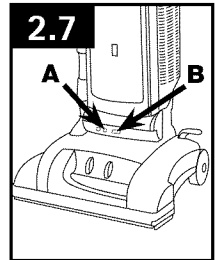

CARPET HEIGHT ADJUSTMENT

2.8 When it is necessary to raise and lower the front of the cleaner for various carpet pile heights, slide the carpet height control (C) to the desired setting. To easily adjust the carpet height adjustment, lightly lift the front of the nozzle while adjusting the height adjustment knob.

For maximum cleaning performance, the following carpet height settings are recommended:

- Low setting: for all types of carpet.
- Higher settings: for very deep pile carpet where easier pushing effort is desired, while maintaining good cleaning performance.

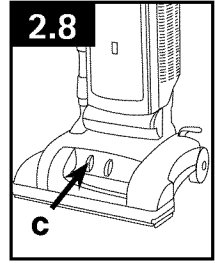

• IMPORTANT •

If the cleaner is difficult to push, slide control to the next higher setting.

BRUSHROLL CONTROL

• IMPORTANT •

When handle is in upright position, brushroll is automatically OFF.

2.9 Move the brushroll control only when the handle is in the upright position.

Slide control to "Carpet" to turn brushroll ON for cleaning carpet or rugs.

Slide control to "Hard" to turn brushroll OFF when cleaning bare floors.



CLEANING LIGHTWEIGHT FLEXIBLE RUGS

2.10 Stand on one end of rug and move cleaner toward other end or edge. Before reaching edge, push down on handle. This will lift up the front of cleaner as shown and will prevent rug from clinging to cleaner.

Continue to lift front of cleaner so that when you have reached the edge, it is completely off the rug. Move cleaner back to start again, lower front of cleaner, and use only forward strokes.

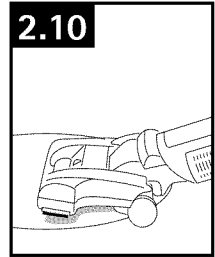

EDGE CLEANING

2.11 Special edge groomers are provided on both sides of the front of the cleaner to remove dirt in carpet near baseboards and furniture.

Guide either side parallel to the edge of carpet or furniture.

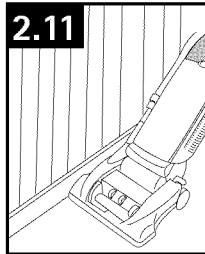

HOW TO CLEAN TOOLS

To clean the hose, wipe off dirt with a cloth dampened in a mild detergent. Rinse with a damp cloth.

Cleaning tools may be washed in warm water with a detergent. Rinse and air dry before using.

CLEANING TOOLS

2.12 When using cleaning tools, cleaner handle should be in the upright position to activate the automatic “brushroll OFF” and for convenience in moving the cleaner from one area to another.

Turn cleaner OFF before disconnecting and connecting hose to hose tube (A).

To use hose, lift hose end as shown.

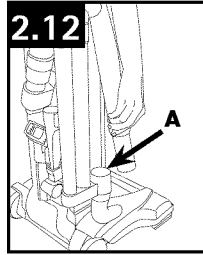

SELECT PROPER TOOL

(Tools may vary per model)

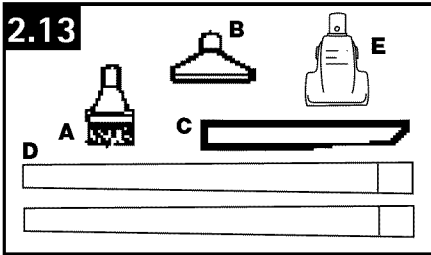

A. Dusting brush may be used for carved furniture, table tops, books, lamps, lighting fixtures, venetian blinds, baseboards, shutters, and registers.

B. Furniture nozzle may be used for upholstered furniture, draperies, mattresses, clothing, automobile interiors, and carpeted stairs.

C. Crevice tool may be used in tight spaces, corners and along edges in such places as dresser drawers, upholstered furniture, stairs and baseboards.

D. Wands are used to give extra length to your hose. Use them with any of the above tools.

E. Powered hand tool may be used for upholstered furniture, carpeted stairs and hard-to-reach places.

ATTACH WAND AND TOOLS

2.14 Attach any tool or wand to the hose (G) by pushing it firmly into hose.

Attach second wand or tool to wand (H) by pushing it firmly onto the wand.

Twist wand or tool slightly to tighten or loosen the connection.

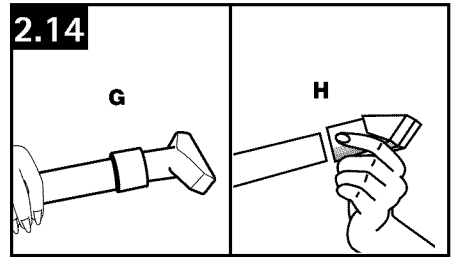

STAIR CLEANING

2.15 Use the hose and powered hand tool or furniture nozzle for stair cleaning.

With handle in upright position, clean from bottom to top.

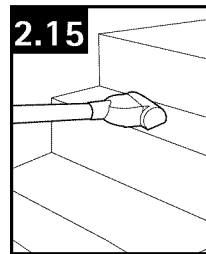

⚠ CAUTION ⚠

Use extra care when cleaning on stairs. To avoid personal injury or damage, and to prevent the cleaner from falling, always place cleaner at bottom of stairs or on floor. Do not place cleaner on stairs or furniture, as it may result in injury or damage.

ATTACH HOSE

2.16 Push ON/OFF switch to OFF position.

Align end of extra reach hose with projections (I) over slots (J) in dirt duct.

2.17 Slide hose into (J) and twist hose to lock it into place. (To detach hose, reverse procedure.) Attach wands or tools to the other end of hose.

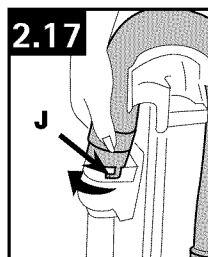
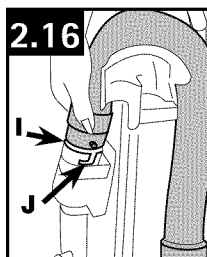

CHECK BAG INDICATOR

2.18 The indicator (K) will begin to show red as the filter bag fills with dirt.

There are three conditions that will cause the indicator to become completely red:

1. If the bag is full; change the bag.
2. If very fine materials have been picked up, clogging the bag pores; change the bag.
3. If there is a blockage at the front of the cleaner, in the hose, tools or at the bag opening; remove the blockage (see "Clearing blockages" section).

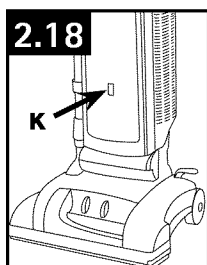

3. MAINTENANCE

Familiarize yourself with these home maintenance tasks as proper use and care of your cleaner will ensure continued cleaning effectiveness.

Any other servicing should be done by an authorized service representative.

FILTER BAG

When to Replace

Check filter bag from time to time. It is recommended that you change the filter bag when dirt reaches the dotted line. If more dirt than this accumulates, your cleaner will not operate effectively.

• IMPORTANT •

All new carpet has loose fibers which can fill the bag quickly while vacuuming. This type of debris does not activate the "Check bag" indicator available on some models.

What to Buy: Filter Bag

Use only genuine HOOVER® bags with your vacuum. When purchasing a new bag, ask for HOOVER® HEPA Type Y Bag Part #902419001 or Carbon HEPA Type Y Bag Part #902481001.

▲ CAUTION ▲

Very fine materials, such as face powder, cornstarch, fireplace ashes or fireplace soot, may seal the filter bag and may cause it to burst even though it is only partially full of dirt. When cleaner is used to remove material of this nature, change filter bag often.

CHANGING FILTER BAG

Disconnect cleaner from electrical outlet.

⚠ CAUTION ⚠

To reduce the risk of injury from moving parts, unplug vacuum before servicing.

Do not operate cleaner without either the secondary or final filter in place.

Removing Bag Door

3.1 To change filter bag, grasp top of bag door and pull door forward. Remove door.

Removing and Installing Filter Bag

3.2 Grasp filter bag collar (A) and pull collar from tube (B).

Note: Do not clean out old filter bag and reuse. Discard used filter bag.

Hold new filter bag as shown. Align opening in filter bag with (B). Push (A) firmly onto (B). Tuck in filter bag.

Replacing Bag Door

3.3 Reposition bag door by placing tab on bottom of door into opening (C).

Press top of door to snap securely shut.

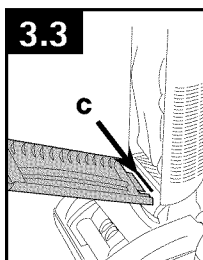
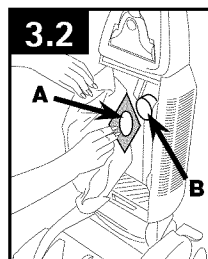
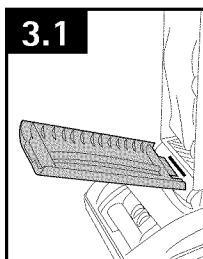

FILTERS

Secondary Filter

⚠ CAUTION ⚠

To reduce the risk of injury from moving parts, unplug vacuum before servicing.

Do not operate cleaner without either the secondary or final filter in place.

3.4 The secondary filter (A), located behind the grill in the bottom of bag compartment, protects the motor from dirt particles.

If filter becomes dirty, pull off grill and lift out filter.

Hand wash filter in cold water with mild detergent, then air dry.

Reposition dry filter and grill.

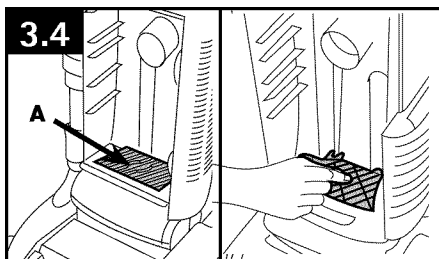

What to Buy: Secondary Filter

Additional filter is available at Hoover.com or call 1-800-944-9200. Use only genuine HOOVER® Secondary Filter with your vacuum. When purchasing a new Secondary Filter, ask for HOOVER® Part No. 38765023.

Final Filter

⚠ CAUTION ⚠

To reduce the risk of injury from moving parts, unplug vacuum before servicing.

Do not operate cleaner without either the secondary or final filter in place.

The final filter assists in the filtration process to return clean air to the room.

The 3 layer filter (some models) can be washed in the same manner as the secondary filter and reused.

3.5 To remove final filter, first open the door on the side of the cleaner. Grasp filter (B) and pull it straight out. Reposition new filter by reversing this procedure.

How to Reattach Filter Door

The filter door is designed with a “break-away” feature which allows it to snap free if it is pushed open too far.

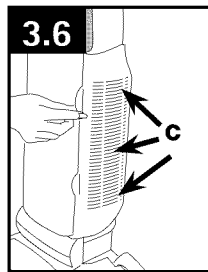
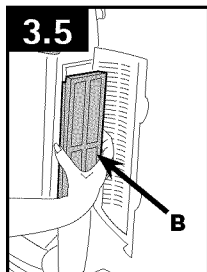

3.6 To reattach, align hinges (C) of cover with slots on sides of filter area.

Press door back into place.

What to Buy: Final Filter

Additional filter is available at Hoover.com or call 1-800-944-9200. Use only genuine HOOVER® Final Filter with your vacuum. The final filter can be replaced with any of the following filters: 3 layer, washable - HOOVER® part No. 40110006

CHECK BRUSHROLL CHANNELS

Because your WindTunnel™ cleaner picks up so well, we strongly recommend you check for debris accumulation in the channels next to the brushroll when you check the filters. Removing this debris will help maintain your cleaner's excellent pick up and suction.

⚠ CAUTION ⚠

To reduce the risk of injury from moving parts, unplug vacuum before servicing.

Remove debris as follows:

- 1) Disconnect cleaner from electrical outlet.
- 2) Check for debris accumulation by removing bottom plate (Fig. 3.9) and looking in the channels next to the brushroll (Fig. 3.18).
- 3) Remove any accumulation.
- 4) Reposition bottom plate (Fig. 3.13).

HEADLIGHT (Available on some models)

⚠ CAUTION ⚠

To reduce the risk of electrical shock, unplug vacuum before cleaning or servicing.

Removing Lens

3.7 Using a Phillips screwdriver, remove the two screws as shown and lift off lens.

Installing Bulb and Replacing Lens

3.8 Pull old bulb straight out of socket. Push new bulb straight into socket until locked in place.

Excessive force is not required.

Reposition lens and secure with the two screws.

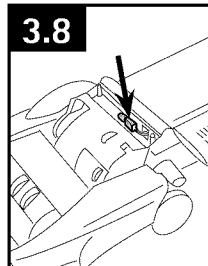
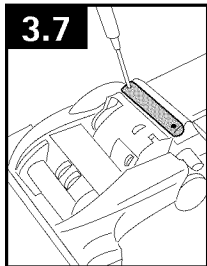

What to Buy: Headlight

This cleaner uses a 12 volt, wedge base type 912 bulb, Hoover part No. 27313101.

Additional bulbs may be ordered at Hoover.com or call 1-800-944-9200.

BELTS

The belts are located under the bottom plate of the cleaner and should be checked from time to time to be sure they are in good condition.

The flat (wide) belt is described below; the other is described under "Brushroll replacement".

When to Replace

3.9 To check the flat belt, remove bottom plate as shown. Replace belt if it is stretched, cut or broken.

How to Replace

⚠ WARNING ⚠

Agitator brushroll can start suddenly. Unplug cleaner before turning it over.

3.9 Place handle in low position and turn cleaner over so bottom side is up.

Remove the 4 screws as shown with a Phillips screw driver.

Lift off bottom plate (A).

3.10 Flat belt (B) operates the self-propel feature and indirectly drives the brushroll.

Remove used belt (B) from large pulley (C) and discard.

3.11 With lettering on outside of belt, slide new belt over motor shaft (D).

3.12 Place other end of belt over large pulley (C) while rolling the pulley in direction shown.

3.13 Reposition bottom plate and 4 Phillips head screws. Tighten screws securely.

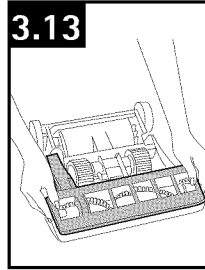
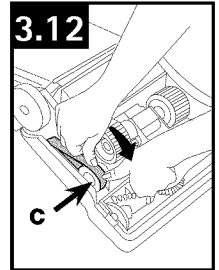
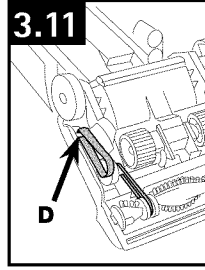
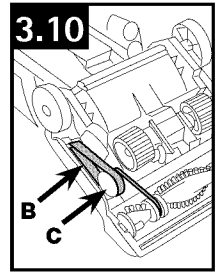
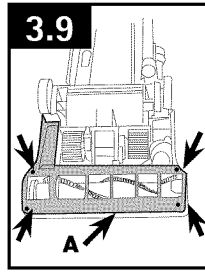

What to Buy: Belt

Use only genuine HOOVER® belts with your cleaner. When purchasing a new belt, ask for Flat belt - HOOVER® part No. **38528035**.

If desired, additional belts can be purchased at Hoover.com or 1-800-944-9200.

V-BELT

⚠ WARNING ⚠

Agitator brushroll can start suddenly. Unplug cleaner before turning it over.

How to Inspect

The V-belt is designed to last for a long time and is not normally replaced. However, if V-belt is cracked, gouged or broken, now is a good time to replace it as follows.

Slide flat belt off large pulley as shown in Fig. 3.10.

How to Remove

3.14 To remove V-belt, slide back of belt over pulley (C). Then firmly pull on belt and “snap” it out.

Discard used belt and replace.

To install new belt (with lettering on outside of belt), slide back of belt over pulley and pull front of belt toward groove (E) next to pulley.

Belt will “pop” into place.

Positioning Belt on Brushroll

Before positioning belt onto brushroll, check for debris accumulation as described in Fig. 3.23.

3.15 Insert brushroll through belt and position belt in groove (F) on brushroll.

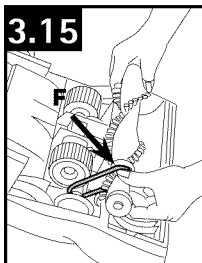
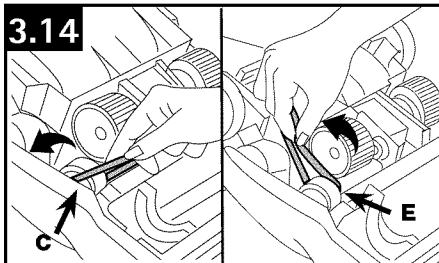

What to Buy: V-Belt

When purchasing a new V-Belt, ask for HOOVER® part No. 38528034.

If desired, additional belts can be purchased at Hoover.com or 1-800-944-9200.

BRUSHROLL

⚠ WARNING ⚠

Agitator brushroll can start suddenly. Unplug cleaner before turning it over.

When to Replace

Unplug cleaner when it is turned over. When brushroll brushes are worn, it should be replaced.

3.16 To check condition of brushes, move the edge of a card across bottom plate while turning brushroll. To maintain cleaning effectiveness, replace brushroll if brushes do not touch card.

How to Remove

3.17 Slide Brushroll Control (Fig. 2.9) to “Hard” (OFF) position. Turn cleaner over and remove bottom plate (Fig. 3.9). Lift up brushroll and slide V-belt (D) off brushroll.

How to Install

3.18 Grasp brushroll and fit it into position by first sliding end, opposite the belt, into the rectangular slot (G) on side of cleaner.

Push other side of brushroll (H) into place. Belt may fit loosely when properly installed. Reposition flat belt and bottom plate (Fig. 3.13)

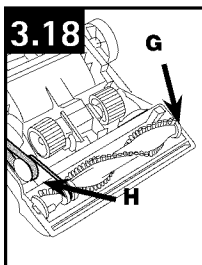
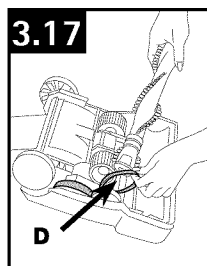
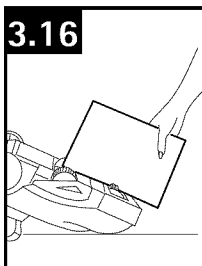

What to Buy: Brushroll

When purchasing a new brushroll, ask for HOOVER® part No. 48414144.

If desired, additional brushroll can be purchased at Hoover.com or 1-800-944-9200.

POWERED HAND TOOL

⚠ CAUTION ⚠

To reduce the risk of injury from moving parts, disconnect Powered Hand Tool from hose before servicing.

Not to be used for grooming a pet.

How to Clean

3.19 Turn tool so bottom faces up. Rotate the latches (A) on either side of tool.

3.20 Remove bottom plate (B).

3.21 Remove any debris and/ or hair from brushroll.

Replace bottom plate by aligning tabs along front edge of tool. Rotate latches back into locked position.

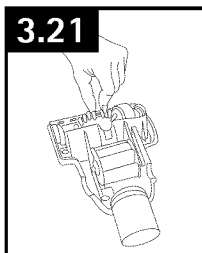
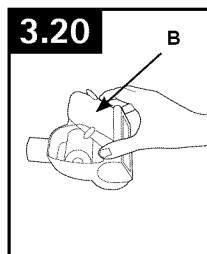
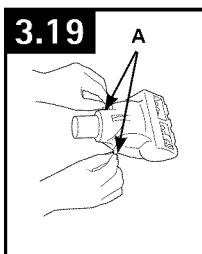

EDGE GROOMER

⚠ WARNING ⚠

Agitator brushroll can start suddenly. Unplug cleaner before turning it over.

When to Replace

3.22 The edge groomers, located on both sides of the front of the cleaner, should be replaced when they appear worn.

How to Replace

Remove bottom plate as described in Fig. 3.9.

Lift off both old edge groomers and slide new edge groomers into position as shown.

Reposition bottom plate and secure with 4 Phillips head screws (Fig. 3.13).

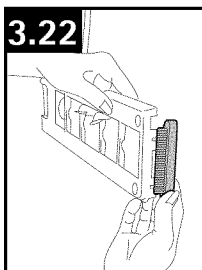

What to Buy: Edge Groomer

When purchasing a new Edge Groomer ask for HOOVER® part No. **39411018**.

If desired, additional Edge Groomer can be purchased at Hoover.com or 1-800-944-9200.

CLEARING BLOCKAGES



WARNING

Agitator brushroll can start suddenly. Unplug cleaner before turning it over.

Low suction or pick up may be due to a blockage in the system. Refer to the following steps to check for blockages continuing with each step until the blockage is found:

1. Check fullness of filter bag; change if needed.

Checking Airflow Path

3.23

2. Plug cleaner in and turn ON. Check for suction at end of hose (A).

a. If there is suction, continue with step 3.
b. If there is no suction, check for blockage in hose and dirt tube as follows:

- 1) Disconnect hose from dirt duct (C) by reversing procedure for "Attach hose" on p. 4, Figs. 1.5 and 1.6.
- 2) Clear out hose.
- 3) Look into (C) and remove blockage.

3. Check connection at hose tube (B); remove any blockage.

4. Turn cleaner OFF and unplug.

Checking Under Bottom Plate

3.24

5. Remove bottom plate (Fig. 3.9) and brushroll (Fig. 3.15).

Look into opening (F), in channels (G) and around liner (H), and remove any accumulated debris.

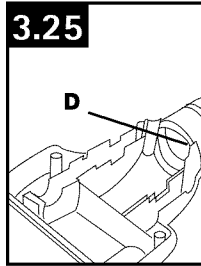
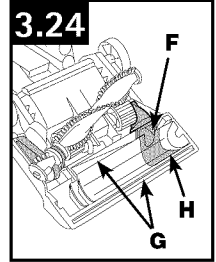
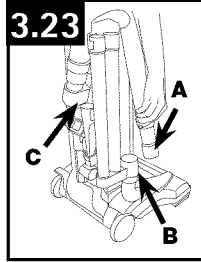

If Blockage Occurs During Powered Hand Tool Use

3.25

1. Disconnect powered hand tool from hose. Remove bottom plate, belt guard and turbine as described in Figs. 3.19, 3.20 and 3.21.

Remove any blockage from turbine channel (D). Replace belt turbine, brushroll, belt guard and bottom plate.

LUBRICATION

The motor is equipped with bearings that contain sufficient lubrication for the life of the motor.

The addition of lubricant could cause damage. Therefore, do not add lubricant to motor bearings.

4. TROUBLESHOOTING

If a minor problem occurs, it usually can be solved quite easily when the cause is found by using the checklist below.

Any other servicing should be done by an authorized service representative.

⚠ WARNING ⚠

To reduce risk of personal injury - unplug cleaner before servicing.

PROBLEM	POSSIBLE CAUSE	POSSIBLE SOLUTION
Cleaner won't run	Not firmly plugged in.	Plug unit in firmly.
	No voltage in wall plug.	Check fuse or breaker.
	Blown fuse or tripped breaker.	Replace fuse or reset breaker.
	Thermal protector activated.	Allow cleaner to cool for 30 minutes (this will reset the thermal protector).
Agitator brushes aren't turning	Custom Control™ switch set on bare floor position.	Set switch to carpet position.
	Agitator is obstructed.	Clear obstruction.
Cleaner / tools won't pick up	Broken or worn belt.	Replace belt.
	Brushroll worn.	Replace brushroll.
	Filter bag full.	Change filter bag.
	Incorrect carpet height setting.	Move carpet height control to lower setting.
Cleaner hard to push	Blockage in air flow passage.	Clear blockage.
	Incorrect carpet height setting.	Move carpet height control to higher setting.
Cleaner won't self-propel	Flat belt broken or worn.	Replace belt.
	Self-propel button in OFF position.	Slide button to ON.
Brushroll not turning	Brushroll in OFF position.	Move brushroll control to ON position (carpet).
	Flat belt broken or worn	Replace belt
Powered hand tool brushroll won't turn	Too much pressure being applied to tool.	Continue using tool applying light pressure.
	Blockage in turbine channel.	Remove blockage.
	Broken or worn belt.	Replace belt
	Low cleaner suction.	Check items under "Cleaner won't pick up".

5. SERVICE

To obtain approved Hoover® service and genuine Hoover® parts, locate the nearest Authorized Hoover® Warranty Service Dealer (Depot) by:

- Checking the Yellow Pages under “Vacuum Cleaners” or “Household”.
- Visit our website at hoover.com (U.S. Customers) or hoover.ca (Canadian customers). Follow the service center link to find the service outlet nearest you.
- For an automated referral of authorized service outlet locations call 1-800-944-9200.

Do not send your vacuum to Hoover®, Inc., Company in Glenwillow for service. This will only result in delay.

If you need further assistance:

To speak with a customer service representative call 1-800-944-9200: Mon-Fri 8am-7pm EST. In Canada, contact Hoover® Canada, Toronto: 755 Progress Ave., Scarborough, ON M1H 2W7 OR Hoover® Canada, Edmonton: 18129-111 Ave., Edmonton, AB T5W 2P2, Phone: 1-800-944-9200, Mon-Fri 8am-7pm EST. Always identify your vacuum by the complete model number when requesting information or ordering parts. (Label located on lower handle of cleaner)

PLEASE DO NOT RETURN THIS PRODUCT TO THE STORE.

MANUAL DEL PROPIETARIO

Instrucciones de Funcionamiento y Servicio



www.hoover.com

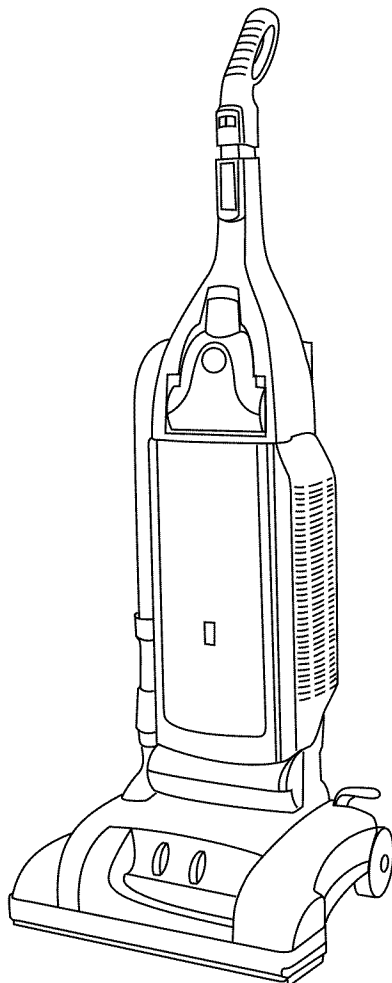

IMPORTANTE: LEA ATENTAMENTE ANTES DE ENSAMBLAR Y USAR.

¿Tiene alguna pregunta o inquietud? Para obtener asistencia, llame al Servicio de atención al cliente al 1-800 944 9200, de lunes a viernes, de 8 a.m. a 7 p.m., hora del ESTE.

POR FAVOR, NO DEVUELVA ESTE PRODUCTO A LA TIENDA.

**ESTA ASPIRADORA PARA ALFOMBRAS ESTÁ DISEÑADA
PARA USO DOMÉSTICO.
EL USO COMERCIAL DE ESTE PRODUCTO ANULA LA GARANTÍA.**

Gracias por haber elegido un producto HOOVER®.

Anote los números completos de Código de fabricación en los espacios provistos.

MODELO _____

CÓDIGO DE FABRICACIÓN _____

Consejo: Adjunte su recibo de compra a este Manual del propietario. Para obtener el servicio de garantía de su producto HOOVER® puede requerirse la verificación de la fecha de compra.

Inscriba su producto en línea en Hoover.com, o llame al 1-800-944-9200 si prefiere hacerlo por teléfono.

CÓDIGO DE FABRICACIÓN
(Etiqueta ubicada debajo de la limpiadora)

ÍNDICE

Salvaguardias importantes	E3
Ensamblado de la aspiradora	E4
Contenido de la caja	E4
Funcionamiento	E6
Descripción de la aspiradora.....	E6
Indicador Dirt FINDER™ integrado	E7
Ajuste de altura para alfombras	E8
Accesorios de limpieza	E9
Mantenimiento	E10
Limpieza del filtro	E10
Filtros	E11
Luz delantera	E12
Correa	E13
Rodillo de escobillas	E14
Accesorio de mano turboaccionado	E15
Limpiador de bordes	E15
Eliminación de obstrucciones.....	E16
Lubricación.....	E16
Si tiene un problema	E17
Servicio	E18

Si necesita ayuda:

Visite nuestro sitio web en www.hoover.com. Haga clic en el enlace que permite localizar los vendedores autorizados hoover para encontrar el vendedor más cercano, o marque el 1-800-944-9200 para escuchar un mensaje indicando la dirección de los vendedores autorizados Hoover® (sólo en ee. Uu.) O para hablar con un representante de atención al cliente (de 8 am a 7 pm, hora estándar del este, de lunes a viernes).

POR FAVOR, NO DEVUELVA ESTE PRODUCTO A LA TIENDA.

¡SALVAGUARDIAS IMPORTANTES! ¡GUARDE ESTAS INSTRUCCIONES!

Al usar un aparato eléctrico, observe siempre las precauciones básicas, incluyendo las siguientes:

LEA TODAS LAS INSTRUCCIONES ANTES DE USAR ESTE APARATO

ADVERTENCIA: PARA REDUCIR EL RIESGO DE INCENDIOS, CHOQUES ELÉCTRICOS O LESIONES:

- Ensamble completamente el producto antes de hacerlo funcionar.
- Cualquier otra tarea de mantenimiento debe ser realizada por un representante de mantenimiento autorizado.
- Haga funcionar la aspiradora solamente con el voltaje especificado en la placa de datos, que se encuentra en la parte posterior de la aspiradora.
- No use este aparato en lugares al aire libre ni en superficies húmedas.
- No permita que el aparato se use como un juguete. No está diseñado para que lo usen niños de 12 años o menos. Se requiere una supervisión estricta cuando este aparato se usa cerca de los niños. Para evitar lesiones o daños, mantenga a los niños lejos del producto y no permita que coloquen los dedos ni otros objetos dentro de las aberturas.
- Use el producto sólo como se describe en este manual. Use sólo los accesorios y productos recomendados por el fabricante.
- No use este aparato con un cordón o enchufe dañados. Si el aparato no está funcionando adecuadamente, se dejó caer, se dañó, se dejó a la intemperie o se dejó caer dentro del agua, llévelo a un Centro de servicio antes de continuar usándolo.
- No tire del cordón ni traslade el aparato jalando del cordón, ni tampoco lo use como manija; no cierre la puerta cuando el cordón está atravesado ni tire de este alrededor de bordes o esquinas filosos. No coloque el producto sobre el cordón. No haga funcionar el aparato encima del cordón. Mantenga el cordón lejos de superficies calientes.
- No lo desenchufe tirando del cordón. Para desenchufarlo, sujete el enchufe, no el cordón.
- Nunca manipule el enchufe ni el aparato con las manos húmedas.
- No coloque ningún objeto en las aberturas. No use este aparato con ninguna abertura obstruida; manténgalo libre de suciedad, pelusa, cabello y cualquier objeto que pueda reducir el flujo de aire.
- Mantenga el cabello, la ropa holgada, los dedos y todas las partes del cuerpo fuera de las aberturas y otras piezas en movimiento.
- Apague todos los controles antes de desenchufarlo.
- Tenga especial cuidado al limpiar escaleras. Para evitar lesiones personales o daños, y evitar que la aspiradora se caiga, siempre colóquela al pie de la escalera, en el suelo. No coloque la aspiradora sobre escaleras ni muebles, ya que puede ocasionar lesiones o daños.
- No use este aparato para aspirar líquidos inflamables o combustibles, como gasolina, o restos de madera lijada, ni lo use en áreas donde dichos materiales pudieran estar presentes.
- Desenchufe el aparato antes de conectar el accesorio de mano turboaccionado.
- No aspire ningún objeto que se esté quemando o que libere humo, como cigarrillos, fósforos o cenizas calientes.

- No use el producto sin el contenedor para polvo y/o los filtros colocados en su lugar.
- **ADVERTENCIA:** Este producto contiene sustancias químicas reconocidas por el estado de California como causantes de cáncer, defectos congénitos o daño reproductivo.
- Su aspiradora tiene incorporado un protector térmico para impedir el sobrecalentamiento. Cuando se activa el protector térmico, la aspiradora deja de funcionar. Si esto sucede, proceda de la siguiente manera:
 1. Apague la aspiradora y desenchúfela de la toma de corriente eléctrica.
 2. Verifique el nivel de llenado de la bolsa de filtro; cámbiela si es necesario.
 3. Inspeccione y elimine la obstrucción en todo el trayecto de suciedad. Esta obstrucción puede producirse en: la entrada de la boquilla, la manguera, el tubo de la manguera, el tubo para polvo y la entrada de la bolsa de filtro.
 4. Cuando la aspiradora está desenchufada y se deja enfriar el motor durante 30 minutos, el protector térmico se desactiva, y se puede continuar pasando la aspiradora. Si el protector térmico sigue activándose después de efectuar los pasos anteriores, es posible que su aspiradora necesite mantenimiento.

ADVERTENCIA: PARA REDUCIR EL RIESGO DE DAÑOS:

- Evite aspirar objetos duros y filosos con este producto, ya que pueden causar daños.
- Guarde la máquina en un lugar seco. No la exponga a temperaturas de congelamiento.
- No use objetos filosos para limpiar la manguera, ya que pueden causar daños.

ADVERTENCIA:

- Para disminuir el riesgo de choque eléctrico, este aparato tiene un enchufe polarizado (una patilla es más ancha que la otra). Este enchufe puede usarse en una toma de corriente polarizada, de una sola manera. Si el enchufe no encaja completamente en la toma de corriente, colóquelo al revés. Si aun así no encaja, comuníquese con un electricista calificado para que instale la toma de corriente apropiada. No haga ningún tipo de modificación al enchufe.

1. ENSAMBLAJE DE LA ASPIRADORA

CONTENIDO DE LA CAJA

1.1 Retire todas las piezas de la caja e identifique cada artículo que se muestra. Asegúrese de contar con todas las piezas antes de desechar el embalaje.

- A. Tornillos para el mango
- B. Manguera*, accesorios de limpieza y tubos*
- C. Mango
- D. Cuerpo de la aspiradora

*El accesorio varía según el modelo.

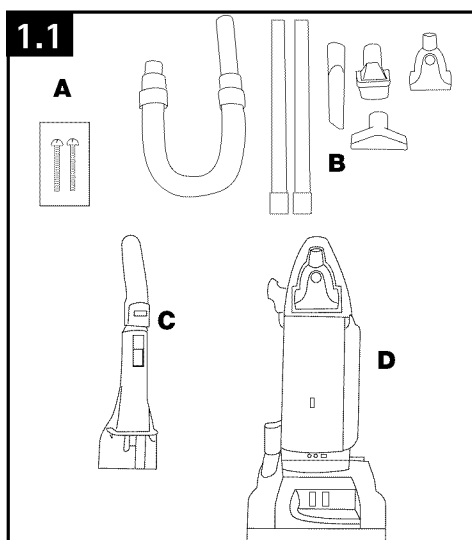

El modelo real puede no coincidir con las imágenes que se muestran

PARA COLOCAR EL MANGO

1.2 Observe la parte posterior de la aspiradora y asegúrese de que el interruptor (A) esté en la posición OFF.

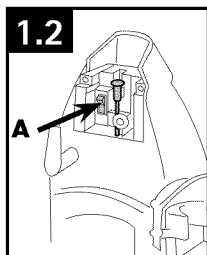

1.3 Empuje los tornillos para introducirlos en los agujeros de la parte posterior del mango.

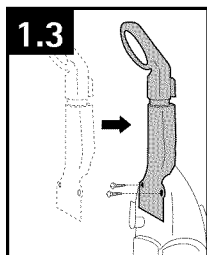

Con un destornillador Phillips, apriete bien los tornillos.

1.4 Retire la etiqueta (D) del botón de autopropulsión.

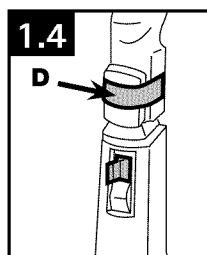

PARA CONECTAR LA MANGUERA

1.5 Alinee el extremo de la manguera con la proyección (E) sobre las ranuras (F) en el conducto para el polvo, en la parte posterior del mango.

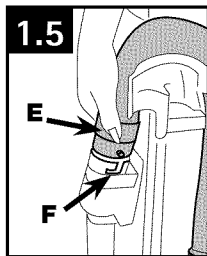

1.6 Deslice la manguera en (F) y gire la manguera para que quede fija en su lugar.

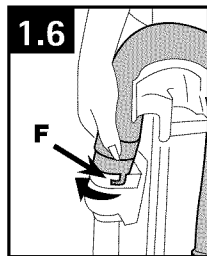

1.7 Coloque la manguera sobre el soporte y dentro del tubo de la manguera (G).

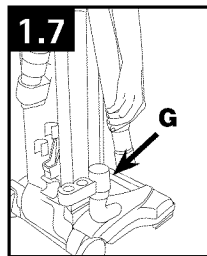

• IMPORTANT •

La manguera debe estar conectada como se muestra para todas las operaciones.

PARA COLOCAR LOS ACCESORIOS

1.8 Coloque el extremo del tubo con el diámetro más pequeño en la parte inferior del soporte. Encaje el tubo en el clip, en la parte superior. Repita el procedimiento con el otro tubo.

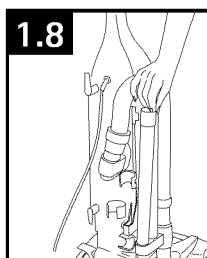

1.9 Encaje la escobilla para polvo (H), el accesorio para hendiduras (I) y la boquilla para muebles (J) en el área de almacenamiento, en la parte posterior de la aspiradora.

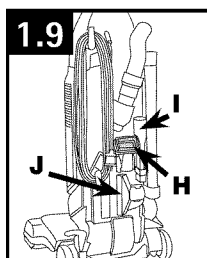

1.10 Introduzca el accesorio turboaccionado primero en las cerdas del sujetador, empuje el cuello del accesorio turboaccionado para que encaje en su lugar. El accesorio turboaccionado debe estar firmemente asegurado dentro del sujetador del accesorio turboaccionado.

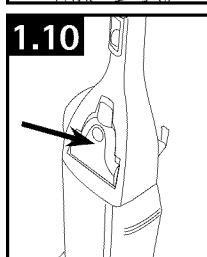

ALMACENAMIENTO EL CORDÓN

1.11 Enrolle el cordón en los ganchos para el cordón, para un almacenamiento cómodo. Conecte el enchufe al extremo del cordón.

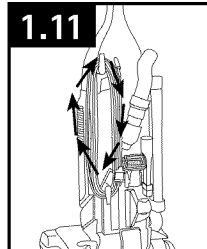

2. FUNCIONAMIENTO

DESCRIPCIÓN DE LA ASPIRADORA

1. Mango
2. Botón de autopropulsión
3. Interruptor de encender/apagar
4. Manguera
5. Sujetador del accesorio de mano turboaccionado
6. Accesorio de mano turboaccionado
7. Puerta del filtro final
8. Palanca para soltar el mango
9. Limpiadores de bordes
10. Protector para muebles
11. Control del rodillo de escobillas
12. Control de altura para alfombras
13. Luz delantera*
14. Pantalla 'Dirt FINDER'
15. Interruptor de sensibilidad 'Dirt FINDER' integrado*
16. Verifique el indicador de la bolsa
17. Puerta de la bolsa
18. Ganchos para el cordón
19. Mango de transporte
20. Tubos
21. Escobilla para polvo*
22. Accesorio para polvo*
23. Accesorio para hendiduras*

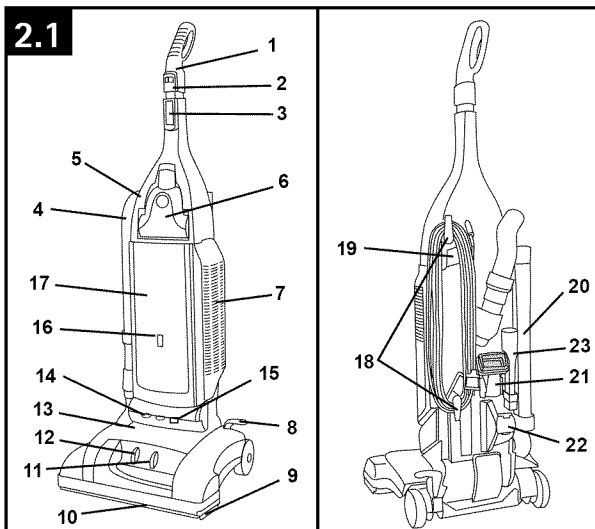

Haga funcionar la limpiadora solamente con el voltaje especificado en la placa de datos, que se encuentra en la parte inferior de la limpiadora.

Esta limpiadora está diseñada para uso doméstico.

*Los accesorios no incluidos con su modelo pueden comprarse por separado, visitando www.hoover.com.

INTERRUPTOR DE ENCENDER/APAGAR

2.2 Enchufe el cordón en la toma de corriente eléctrica.

Para encender la aspiradora, empuje el interruptor hacia arriba.

Para apagar la aspiradora, empuje el interruptor hacia abajo.

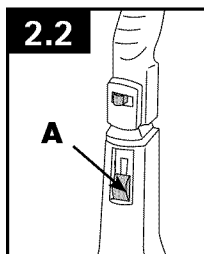

FUNCIÓN DE AUTOPROPULSIÓN

2.3 Esta función le permite controlar la velocidad de movimiento de su aspiradora.

• IMPORTANTE

La función de autopropulsión puede activarse únicamente cuando el interruptor de la aspiradora y el botón de autopropulsión están en la posición ON.

Para mover la aspiradora hacia adelante, empuje el mango hacia adelante y guíe la aspiradora alejándola de usted.

Para mover la aspiradora hacia atrás, tire del mango suavemente hacia atrás y guíe la aspiradora hacia usted. Guíe la aspiradora cuidadosamente al principio hasta ajustarla para hacerla funcionar fácilmente.

Para tener un mayor control en los lugares estrechos (p. ej., alrededor y debajo de los muebles, en pisos no alfombrados), deslice el botón de autopropulsión a la posición OFF para desactivar la función.

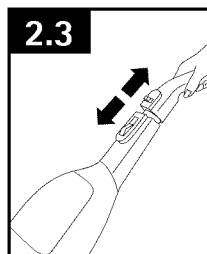

TRASLADO DE LA ASPIRADORA

2.4 Para mover su aspiradora de una habitación a otra, coloque el mango en posición vertical, incline la aspiradora hacia atrás, sobre las ruedas traseras y empuje hacia adelante.

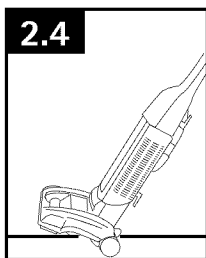

TRANSPORTE DE LA ASPIRADORA

2.5 Es posible mover la aspiradora utilizando el mango de transporte, que se encuentra en la parte posterior de la aspiradora.

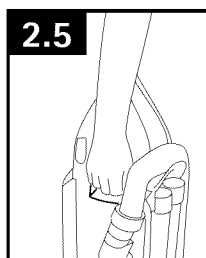

POSICIONES DEL MANGO

2.6 El mango de su aspiradora tiene tres posiciones: vertical, para guardarla y usar los accesorios de limpieza; posición de funcionamiento, para uso general sobre alfombras de pared a pared y pisos; baja para aspirar debajo de muebles de poca altura.

Pise la palanca para bajar el mango.

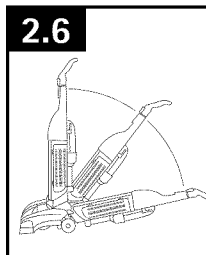

INDICADOR DIRT FINDER™ INTEGRADO (únicamente algunos modelos)

2.7 Mediante luces verdes y rojas (A), el sistema 'Dirt FINDER' alerta al usuario sobre las áreas de la alfombra que necesitan más limpieza. Detecta cuando se está retirando una mayor cantidad de partículas de suciedad, en especial, suciedad incrustada.

Para avisarle que el indicador 'Dirt FINDER' está listo, se enciende una luz roja al encender por primera vez la aspiradora. Después de algunos segundos, la luz roja se apaga, y se enciende la luz verde. En ese momento, se puede comenzar con la limpieza.

La luz roja permanece encendida durante la limpieza, excepto cuando el detector detecta que se está aspirando una mayor cantidad de suciedad; luego, se enciende la luz roja.

Cuando se enciende la luz roja, debe realizar pasadas adicionales de limpieza en el área hasta que la luz cambie a verde.

- Es posible que la luz roja rara vez se encienda durante la limpieza. Esto significa que su aspiradora está aspirando principalmente suciedad y pelusa finas de la superficie que el sistema probablemente no detecta, o que la alfombra está, en líneas generales, limpia. Para aumentar la sensibilidad a la suciedad del indicador, ajuste el interruptor (B) en la posición "Hi" (Alto).
- En otros casos, es posible que la luz roja permanezca encendida durante un período considerable de tiempo. Esto significa que la alfombra contiene un alto nivel de suciedad que está siendo retirada por la aspiradora. Para reducir la sensibilidad a la suciedad del indicador, ajuste el interruptor en la posición "Reg." (Regular).

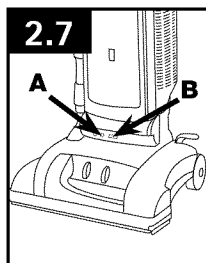

AJUSTE DE LA ALTURA DE LA ALFOMBRA

2.8 Cuando sea necesario elevar y bajar la parte delantera de la aspiradora para limpiar alfombras de distintos espesores, deslice el control de altura para alfombras (C) a la posición deseada. Para ajustar con facilidad la altura de la moqueta, levante ligeramente la parte delantera de la boquilla mientras ajusta la perilla de ajuste de altura.

Para obtener el máximo rendimiento de limpieza, se recomiendan las siguientes posiciones, según la altura de la alfombra:

- Posición baja: para todo tipo de alfombras
- Posiciones más altas: para alfombras de gran espesor, donde se desea reducir el esfuerzo al empujar y, a la vez, mantener una buena limpieza.

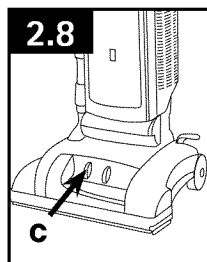

• IMPORTANTE •

Si le cuesta mucho empujar la aspiradora, deslice el control a la siguiente posición más alta.

CONTROL DEL RODILLO DE ESCOBILLAS

• IMPORTANTE •

Cuando el mango de la aspiradora está en posición vertical, el rodillo de escobillas está automáticamente en la posición OFF.

2.9 Mueva el control del rodillo de escobillas únicamente cuando el mango esté en posición vertical.

Deslice el control a "Carpet" (Alfombra) para encender el rodillo de escobillas para limpiar alfombras de pared a pared y alfombras de área.

Deslice el control a "Hard" (Superficies duras) para apagar el rodillo de escobillas al limpiar pisos sin alfombras.

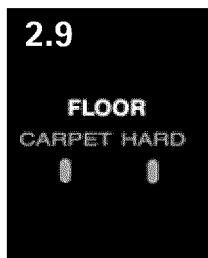

LIMPIEZA DE ALFOMBRAS DE ÁREA LIVIANAS Y FLEXIBLES

2.10 Párese sobre un extremo de la alfombra y mueva la aspiradora hacia el otro extremo o borde. Antes de llegar al borde, empuje el mango hacia abajo. Esto levantará la parte delantera de la aspiradora, como se muestra, e impedirá que la alfombra se pegue a la aspiradora.

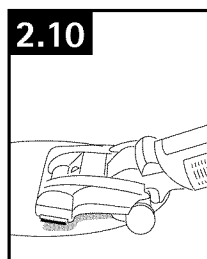

Continúe levantando la parte delantera de la aspiradora para que, cuando llegue al borde, esté completamente separada de la alfombra. Mueva la aspiradora hacia atrás para comenzar nuevamente, baje la parte delantera de la aspiradora y haga únicamente pasadas hacia adelante.

LIMPIEZA DE BORDES

2.11 Se proporcionan limpiadores de bordes especiales en ambos lados de la parte delantera de la aspiradora para retirar la suciedad en la alfombra, cerca de zócalos y muebles. Guíe cualquiera de los lados de la boquilla en forma paralela al borde de la alfombra o el mueble.

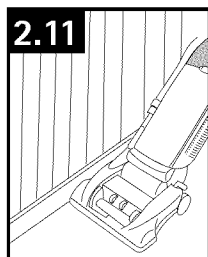

CÓMO LIMPIAR LOS ACCESORIOS

Para limpiar la manguera, limpie la suciedad con un paño humedecido con detergente suave. Enjuague con un paño húmedo.

Los accesorios de limpieza pueden lavarse en agua tibia con detergente. Enjuáguelos y déjelos secar al aire libre antes de usarlos.

ACCESORIOS DE LIMPIEZA

2.12 Cuando use los accesorios de limpieza, el mango de la aspiradora debe estar en posición vertical para activar el "apagado automático del rodillo de escobillas" y para que resulte más cómodo mover la aspiradora de un lugar a otro.

Apague la aspiradora antes de desconectar y conectar la manguera al tubo de la manguera (A).

Para usar la manguera, levante el extremo de la manguera, como se muestra.

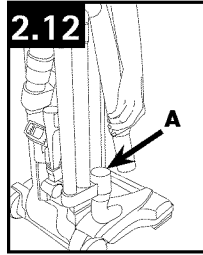

SELECCIÓN DEL ACCESORIO APROPIADO

(Los accesorios pueden variar según el modelo)

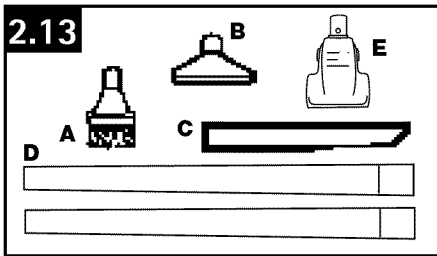

A. La escobilla para polvo puede usarse para muebles tallados, superficies de las mesas, libros, lámparas, accesorios de iluminación, persianas venecianas, zócalos, postigos de ventanas y rejillas de ventilación.

B. La boquilla para muebles puede usarse para muebles tapizados, cortinajes, colchones, prendas de vestir, interiores de automóviles y escaleras alfombradas.

C. El accesorio para hendiduras puede usarse en lugares estrechos, esquinas y en bordes de sitios como cajones de cómodas, muebles tapizados, escaleras y zócalos.

D. Los tubos se usan para alargar la manguera. Úselos con cualquiera de los accesorios antes mencionados.

E. El accesorio de mano turboaccionado puede usarse para muebles tapizados, escaleras alfombradas y lugares de difícil acceso.

CONEXIÓN DEL TUBO Y DE LOS ACCESORIOS

2.14 Conecte cualquier accesorio o tubo a la manguera (G) empujándolo con fuerza hacia adentro de la manguera.

Conecte el segundo tubo o accesorio al tubo (H) empujándolo con fuerza sobre el tubo.

Gire el tubo o el accesorio levemente para apretar o aflojar la conexión.

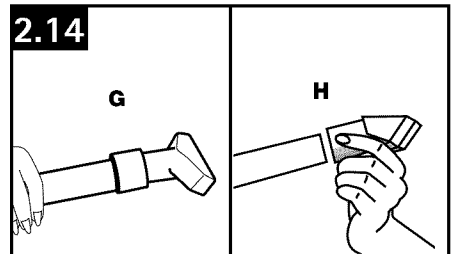

LIMPIEZA DE ESCALERAS

2.15 Use la manguera y el accesorio de mano turboaccionado, o la boquilla para muebles para limpiar las escaleras.

Con el mango en posición vertical, limpie de abajo hacia arriba.

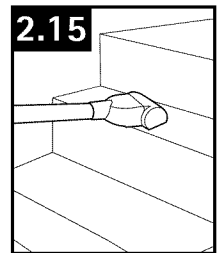

⚠ PRECAUCIÓN ⚠

Tenga especial cuidado al limpiar escaleras. Para evitar lesiones personales o daños, y evitar que la aspiradora se caiga, siempre colóquela al pie de la escalera, en el suelo. No coloque la aspiradora sobre escaleras ni muebles, ya que puede ocasionar lesiones o daños.

PARA CONECTAR LA MANGUERA

2.16 Empuje el interruptor de encender/apagar a la posición OFF.

Alinee el extremo de la manguera de alcance adicional con las proyecciones (I) sobre las ranuras (J) en el conducto para el polvo.

2.17 Deslice la manguera en (J) y gire la manguera para que quede fija en su lugar. (Para desconectar la manguera, invierta el procedimiento). Conecte los tubos o accesorios al otro extremo de la manguera.

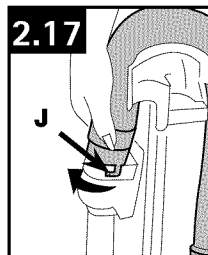
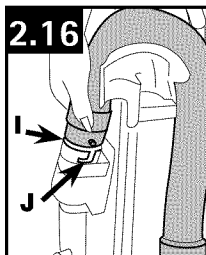

VERIFIQUE EL INDICADOR DE LA BOLSA

2.18 El indicador (K) se verá rojo a medida que la bolsa de filtro se llena de suciedad.

Existen tres condiciones que harán que el indicador se vea completamente rojo:

1. Si la bolsa está llena, cambie la bolsa.
2. Si se han aspirado materiales muy finos, que han tapado los poros de la bolsa; cambie la bolsa.
3. Si hay una obstrucción en la parte delantera de la aspiradora, en la manguera, los accesorios o la abertura de la bolsa; retire la obstrucción (vea la sección "Eliminación de obstrucciones").

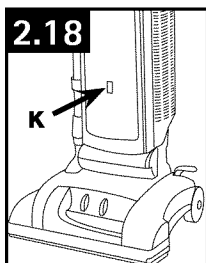

3. MANTENIMIENTO

Familiarícese con estas tareas de mantenimiento en el hogar, ya que el uso y cuidado apropiados de su aspiradora asegurarán una limpieza continuamente eficaz.

Cualquier otra tarea de mantenimiento debe ser realizada por un representante de mantenimiento autorizado.

BOLSA DE FILTRO

Cuándo reemplazarla

Verifique la bolsa de filtro periódicamente. Cambie la bolsa de filtro cuando esté llena. Si se acumula demasiada suciedad, su aspiradora no funcionará de manera eficaz.

• IMPORTANTE •

Todas las alfombras nuevas tienen fibras sueltas que pueden llenar la bolsa rápidamente al limpiar con la aspiradora. Este tipo de residuo no activa el indicador de "Verificación de la bolsa", disponible en algunos modelos.

Qué comprar: Bolsa de filtro

Las bolsas de filtro se pueden comprar a través de su Concesionario autorizado de Hoover (Depot), o a través de Hoover Inc., en Internet en www.hoover.com. Para asegurar una limpieza eficaz, utilice únicamente Bolsas de filtro desechables tipo Y con filtración HEPA (#902419001) y Bolsas de filtro desechables tipo Y con filtración alérgica (#902481001).

⚠ PRECAUCIÓN ⚠

Los materiales muy finos, como talco facial, maicena, cenizas de chimeneas u hollín de chimeneas, pueden sellar la bolsa de filtro y hacer que estalle, incluso cuando está parcialmente llena de suciedad. Cuando la aspiradora se utiliza para retirar material de cualquier otra naturaleza, cambie la bolsa de filtro con frecuencia.

CAMBIO DE LA BOLSA DE FILTRO

⚠ PRECAUCIÓN ⚠

Para reducir el riesgo de lesiones ocasionadas por piezas en movimiento, desenchufe la aspiradora antes de realizar el mantenimiento.

No use esta aspiradora si no tiene la bolsa de filtro en su lugar.

Retiro de la puerta de la bolsa

3.1 Para cambiar la bolsa de filtro, sujete la parte superior de la puerta de la bolsa y tire de la puerta hacia adelante. Retire la puerta.

Cómo retirar e instalar la bolsa de filtro

3.2 Sujete el cuello de la bolsa de filtro (A) y tire para retirarla del tubo (B).

Nota: No limpie la bolsa de filtro usada ni vuelva a usarla. Deseche la bolsa de filtro usada.

Sujete la nueva bolsa de filtro, como se muestra. Alinee la abertura de la bolsa de filtro con (B). Empuje (A) con fuerza sobre (B). Acomode la bolsa de filtro.

Replacing Bag Door

3.3 Vuelva a colocar la puerta de la bolsa ajustando la lengüeta de la parte inferior de la puerta dentro de la abertura (C).

Presione la parte superior de la puerta para que encaje firmemente en su lugar.

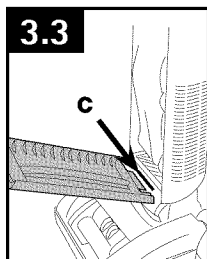
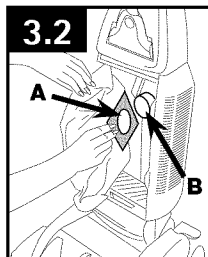
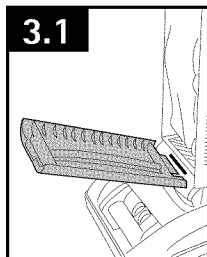

FILTROS

Filtro Secundario

⚠ ADVERTENCIA ⚠

Para reducir el riesgo de lesiones ocasionadas por piezas en movimiento, desenchufe la aspiradora antes de realizar el mantenimiento.

No pase la aspiradora sin que tenga instalados el filtro secundario o final.

3.4 El filtro secundario (A), que se encuentra detrás de la rejilla, en el fondo del compartimiento de la bolsa, protege el motor de las partículas de suciedad. Si el filtro se ensucia, tire de la rejilla y levante el filtro.

Lave el filtro a mano con agua fría y detergente suave, deje secar al aire libre.

Vuelva a colocar el filtro seco y la rejilla.

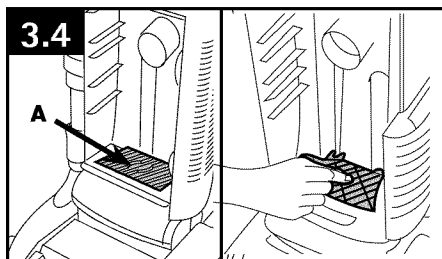

Qué comprar: Filtro secundario

Utilice únicamente filtro secundario genuinas de HOOVER® con su aspiradora. Al comprar una correa nueva, solicite el filtro secundario pieza n.º 38765023 de HOOVER®.

Filtro Final

⚠ ADVERTENCIA ⚠

Para reducir el riesgo de lesiones ocasionadas por piezas en movimiento, desenchufe la aspiradora antes de realizar el mantenimiento.

No pase la aspiradora sin que tenga instalados el filtro secundario o final.

El filtro final ayuda en el proceso de filtración para que el aire limpio regrese a la habitación.

El filtro de 3 capas (algunos modelos) puede lavarse de la misma manera que el filtro secundario y puede volver a usarse.

Para retirar el filtro final, primero abra la puerta en el lateral de la aspiradora (Fig. 3-5).

Sujete el filtro (B) y tire directamente hacia afuera. Vuelva a colocar el nuevo filtro invirtiendo el procedimiento.

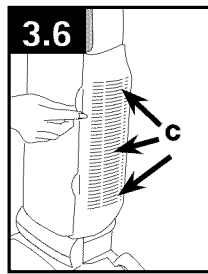
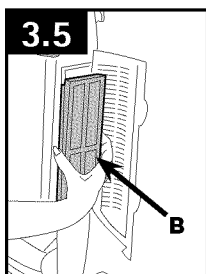

What to Buy: Final Filter

Additional filter is available at Hoover.com or call 1-800-944-9200. Use only genuine HOOVER® Final Filter with your vacuum. The final filter can be replaced with any of the following filters: 3 layer, washable - HOOVER® part No. 40110006

Cómo volver a colocar la puerta del filtro

La puerta del filtro ha sido diseñada con una función “desprendible” que permite que se suelte si se empuja demasiado para abrirla.

3.6 Para volver a colocarla, alinee las bisagras (C) de la tapa con las ranuras en los costados del área del filtro. Presione la puerta en su lugar.

VERIFIQUE LOS CANALES DEL RODILLO DE ESCOBILLAS

Dado que su aspiradora WindTunnel™ tiene una alta capacidad de aspiración, recomendamos fuertemente que averigüe si se han acumulado residuos en los canales junto al rodillo de escobillas al verificar los filtros. Retirar los residuos ayuda a mantener la excelente capacidad de aspiración y succión de su aspiradora. Retire los residuos de la siguiente manera:

- 1) Desconecte la aspiradora de la toma de corriente eléctrica.
- 2) Verifique si se han acumulado residuos retirando la placa inferior (Fig. 3.9) y mirando los canales junto al rodillo de escobillas (Fig. 3.18).
- 3) Retire cualquier acumulación.
- 4) Vuelva a colocar la placa inferior (Fig. 3.13).

⚠ ADVERTENCIA ⚠

Para reducir el riesgo de lesiones ocasionadas por piezas en movimiento, desenchufe la aspiradora antes de realizar el mantenimiento.

LUZ DELANTERA (Disponible sólo en algunos modelos)

⚠ PRECAUCIÓN ⚠

Para reducir el riesgo de descarga eléctrica, desconecte la aspiradora antes de limpiarla o de hacer su mantenimiento.

Retiro de la lente

3.7 Con un destornillador Phillips, retire los dos tornillos, como se muestra, y levante la lente.

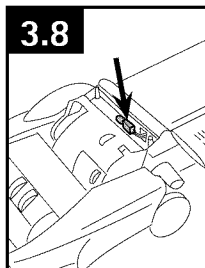
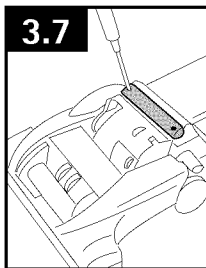

Instalación de la bombilla y reemplazo de la lente

3.8 Extraiga la bombilla usada directamente de su receptáculo. Empuje la nueva bombilla directamente en su receptáculo hasta que quede fija en su lugar.

Qué comprar: Luz delantera

Esta aspiradora usa un bombillo de 12 voltios de base en cuña, tipo 912. Pieza No. **27313101** de HOOVER.

No se requiere demasiada fuerza.

Vuelva a colocar la lente y asegúrela con dos tornillos.

CORREA

Las correas se encuentran debajo de la placa inferior de la aspiradora y deben verificarse periódicamente para asegurarse de que estén en buenas condiciones.

La correa plana (ancha) se describe a continuación; la otra correa se describe en la sección "Reemplazo del rodillo de escobillas".

Cuándo reemplazarla

Coloque el mango en la posición baja y voltee la aspiradora para que la parte inferior quede hacia arriba.

Reemplazo

⚠ ADVERTENCIA ⚠

El rodillo de escobillas puede empezar a girar en forma repentina. Desenchufe la aspiradora cuando esté volteada.

3.9 Con un destornillador Phillips, retire los 4 tornillos como se muestra. Levante la placa inferior (A).

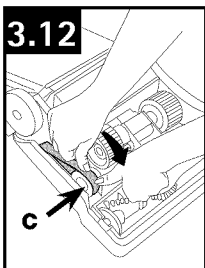
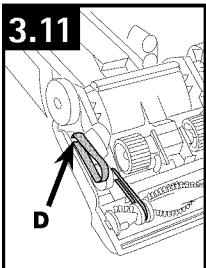
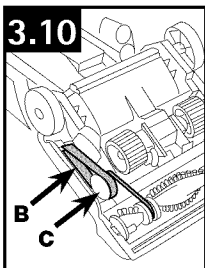
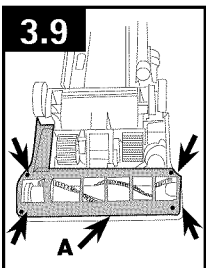

3.10 La correa plana (B) controla la función de autopropulsión e impulsa indirectamente el rodillo de escobillas.

Retire la correa usada (B) de la polea grande (C) y deséchela.

3.11 Con la inscripción en la parte exterior de la correa, deslice la nueva correa sobre el eje del motor (D).

3.12 Coloque el otro extremo de la correa sobre la polea grande (C) mientras hace girar la polea en la dirección que se muestra.

3.13 Vuelva a colocar la placa inferior y asegúrela con 4 tornillos de cabeza Phillips. Apriete bien los tornillos.

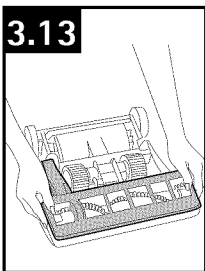

Qué comprar: Correa

Utilice únicamente correas genuinas de HOOVER® con su aspiradora. Al comprar una correa nueva, solicite la correa plana, n° de pieza **38528035** de HOOVER®.

CORREA EN V

⚠ ADVERTENCIA ⚠

Para reducir el riesgo de lesiones ocasionadas por piezas en movimiento, desenchufe la aspiradora antes de realizar el mantenimiento.

Cómo inspeccionarla

La correa en V ha sido diseñada para una larga duración y, normalmente, no es necesario reemplazarla. Sin embargo, si la correa en V está agrietada, mellada o rota, es el momento ideal para reemplazarla de la siguiente manera.

Cómo retirarla

3.14 Deslice la correa plana para retirarla de la polea grande, como se muestra en la Fig. 3.10. Para retirar la correa en V, deslice la parte posterior de la correa sobre la polea (C). Luego, tire con fuerza sobre la correa para sacarla. Deseche la correa usada.

Para instalar la nueva correa (con la inscripción en la parte exterior de la correa), deslice la parte posterior de la correa sobre la polea y tire de la parte delantera de la correa hacia la acanaladura (E) junto a la polea. La correa "quedará colocada a presión" en su lugar.

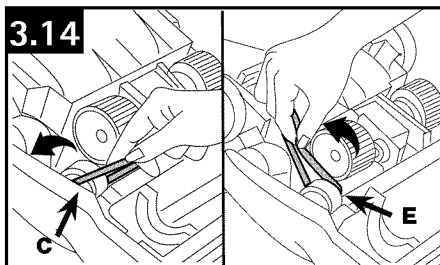

Qué comprar: Correa en V

Reemplácela con la pieza n° 38528034 de HOOVER®.

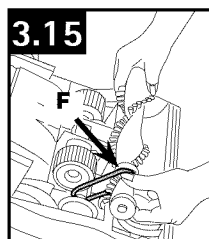

Colocación de la correa en el rodillo de escobillas

Antes de colocar la correa en el rodillo de escobillas, verifique si se han acumulado residuos, como se describe en la Fig. 3.23.

3.15 Introduzca el rodillo de escobillas a través de la correa y coloque la correa en la acanaladura (F) del rodillo de escobillas.

RODILLO DE ESCOBILLAS

⚠ ADVERTENCIA ⚠

El rodillo de escobillas puede empezar a girar en forma repentina. Desenchufe la aspiradora cuando esté volteada. Cuando las escobillas del rodillo de escobillas están desgastadas, debe reemplazarse el rodillo de escobillas.

Cuándo reemplazarlo

Desconecte la aspiradora de la toma de corriente eléctrica.

3.16 Para verificar el estado de las escobillas, pase el extremo de una tarjeta por la placa inferior mientras gira el rodillo de escobillas. Para mantener una limpieza eficaz, reemplace el rodillo de escobillas si las escobillas no tocan la tarjeta.

Retiro del rodillo de escobillas

3.17 Deslice el Control del rodillo de escobillas (Fig. 2.9) a la posición "Hard" (Superficies duras) (OFF). Voltee la aspiradora y retire la placa inferior (Fig. 3.9). Levante el rodillo de escobillas y deslice la correa en V (D) fuera del rodillo de escobillas.

Instalación del rodillo de escobillas

3.18 Sujete el rodillo de escobillas y colóquelo en posición deslizando primero el extremo opuesto a la correa dentro de la ranura rectangular (G), en el lateral de la aspiradora.

Empuje el otro lado del rodillo de escobillas (H) en su lugar. La correa puede calzar con holgura cuando se instala correctamente. Vuelva a colocar la correa plana y la placa inferior (Fig. 3.13).

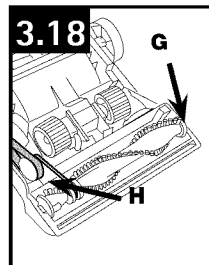
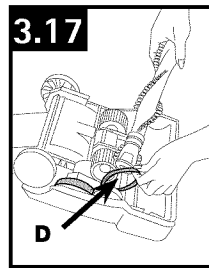
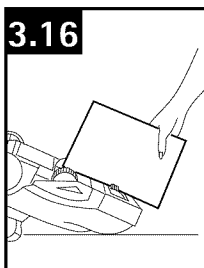

Qué comprar: Rodillo de escobillas

Al comprar un nuevo rodillo de escobillas, solicite la pieza n° 48414144 de HOOVER.

ACCESORIO DE MANO TURBOACCIONADO

(Los accesorios varían según el modelo)

⚠ ADVERTENCIA ⚠

Para reducir el riesgo de lesiones ocasionadas por piezas en movimiento, desenchufe la aspiradora antes de realizar el mantenimiento.

Cómo limpiar

3.19 Voltee el accesorio de modo que la parte inferior mire hacia arriba. Gire las trabas (A) a ambos lados del accesorio.

3.20 Retire la placa inferior (B).

3.21 Retire toda la suciedad y/o el cabello del rodillo de cepillos.

Vuelva a colocar la placa inferior y gire las trabas nuevamente a la posición de trabado.

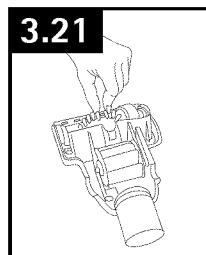
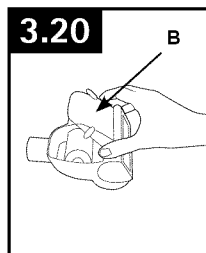
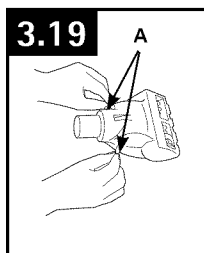

LIMPIADOR DE BORDES

⚠ ADVERTENCIA ⚠

El rodillo de escobillas puede empezar a girar en forma repentina. Desenchufe la aspiradora cuando esté volteada.

Cuándo reemplazarlos

3.22 Los limpiadores de bordes, que se encuentran en ambos lados de la parte delantera de la aspiradora, deben reemplazarse cuando muestran signos de desgaste.

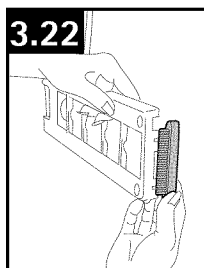

Cómo reemplazarlos

Retire la placa inferior, como se describe en la Fig. 3.9.

Levante ambos limpiadores de bordes usados y deslice limpiadores de bordes nuevos en la posición que se muestra.

Vuelva a colocar la placa inferior y asegúrela con 4 tornillos de cabeza Phillips (Fig. 3.13).

Qué comprar: Limpiador de bordes

Al comprar limpiadores de bordes, solicite la pieza n° 39411018 de HOOVER®.

Si lo desea, puede comprar un rodillo de cepillos adicional en Hoover.com o llamando al 1-800-944-9200.

ELIMINACIÓN DE OBSTRUCCIONES

⚠ ADVERTENCIA ⚠

El rodillo de escobillas puede empezar a girar en forma repentina. Desenchufe la aspiradora cuando esté volteada.

La baja succión o aspiración puede deberse a una obstrucción en el sistema. Para averiguar si hay obstrucción, siga los siguientes pasos hasta que encuentre una obstrucción.

1. Verifique el nivel de llenado de la bolsa de filtro; cámbiela si es necesario.

Verificación del paso de flujo de aire

3.23

2. Enchufe la aspiradora y enciéndala. Verifique el nivel de succión al final de la manguera (A).

a. En caso de que haya succión, continúe con el paso 3.

b. En caso de que no haya succión, verifique si hay obstrucciones en la manguera y en el tubo para polvo de la siguiente manera:

1) Desconecte la manguera del con ducto para el polvo (C) invirtiendo el procedimiento descrito en "Para conectar la manguera" en la pág. 4, Fig. 1.5 y 1.6.

2) Despeje la manguera.

3) Observe (C) y retire la obstrucción.

3. Verifique la conexión en el tubo de la manguera (B); retire cualquier obstrucción.

4. Apague la aspiradora y desenchúfela.

Verificación debajo de la placa inferior

3.24

5. Retire la placa inferior (Fig. 3.9) y el rodillo de escobillas (Fig. 3.15).

Mire en la abertura (F), en los canales (G) y alrededor del forro (H), y retire los residuos acumulados.

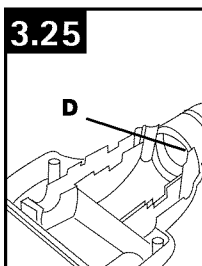
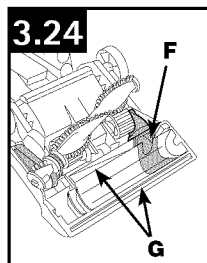
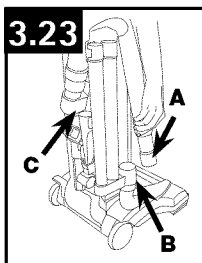

Si se produce una obstrucción durante el uso del accesorio de mano turboaccionado

3.25

1. 1. Desconecte el accesorio de mano turboaccionado de la manguera. Retire la placa inferior, el protector de la correa y la turbina, como se describe en las Fig. 3.19, 3.20 y 3.27.

Retire cualquier obstrucción del canal de la turbina (D).

Vuelva a colocar la correa de la turbina, el rodillo de escobillas, el protector de la correa y la placa inferior.

LUBRICACIÓN

El motor tiene cojinetes que cuentan con suficiente lubricación para la vida útil del motor. La adición de lubricantes podría causar daños. Por lo tanto, no añada lubricante a ningún cojinete del motor.

El agitador tiene dos cojinetes de bolas que deben lubricarse periódicamente en un Centro de servicio de fábrica de Hoover o en un Concesionario autorizado de garantía de Hoover (Depot).

4. SOLUCIÓN DE PROBLEMAS

Si ocurre un problema menor, generalmente puede resolverse con bastante facilidad cuando se halla la causa, usando esta lista de verificación.

Cualquier otra tarea de mantenimiento debe ser realizada por un representante de mantenimiento autorizado.

▲ ADVERTENCIA ▲

Para reducir el riesgo de lesiones ocasionadas por piezas en movimiento, desenchufe la aspiradora antes de realizar el mantenimiento.

PROBLEMA	CAUSA POSIBLE	SOLUCIÓN POSIBLE
La aspiradora no funciona	No está bien enchufada	Enchúfela bien
	No hay voltaje en la toma de corriente	Verifique el fusible o el disyuntor
	Fusible quemado o se disparó el disyuntor	Reemplace el fusible o reajuste el disyuntor
	Protector térmico activado	Deje que la aspiradora se enfríe durante 30 minutos (esto reajustará el protector térmico)
Las escobillas del agitador no giran	Interruptor Custom Control™ colocado en la posición para piso sin alfombra.	Coloque el interruptor en la posición para alfombra
	El agitador está obstruido	Elimine la obstrucción
La aspiradora/ los accesorios no aspiran	Correa rota o desgastada	Reemplace la correa
	Rodillo de escobillas desgastado	Reemplace el rodillo de escobillas
	Bolsa de filtro llena	Cambie la bolsa de filtro
	Posición incorrecta de la altura para alfombras	Coloque el control de altura para alfombras en una posición más baja
Es difícil empujar la aspiradora	Obstrucción del paso del flujo de aire	Elimine la obstrucción
	Posición incorrecta de la altura para alfombras	Coloque el control de altura para alfombras en una posición más alta
La aspiradora no se autopropulsa	Correa plana rota o desgastada	Reemplace la correa
	Botón de autopropulsión en la posición OFF	Gire el botón a la posición ON
El rodillo de escobillas no gira	El rodillo de escobillas está en la posición OFF	Coloque el control del rodillo de escobillas en la posición ON (alfombra)
	Correa plana rota o desgastada	Reemplace la correa
El rodillo de escobillas del accesorio de mano turboaccionado no gira	Se está aplicando demasiada presión al accesorio	Continúe usando el accesorio aplicando menos fuerza
	Obstrucción en el canal de la turbina	Retire la obstrucción
	Correa rota o desgastada	Reemplace la correa
	Baja succión de la aspiradora	Consulte los puntos en "La aspiradora no aspira"

5. SERVICIO

Para obtener un servicio aprobado de Hoover® y piezas genuinas de Hoover®, encuentre el Concesionario autorizado de servicio de garantía de Hoover® (depositario) más cercano:

- Consultando las Páginas amarillas en la sección "Aspiradoras – uso" doméstico.
- Visite nuestro sitio web en hoover.com (clientes estadounidenses) o hoover.ca (clientes canadienses). Siga el enlace del centro de servicio para encontrar el centro de servicio más cercano.
- Para que le informen de manera automática la ubicación de los centros autorizados de servicio, llame al 1-800-944-9200. No envíe su aspiradora a Hoover®, Inc., Company en Glenwillow para realizar el servicio. Esto sólo provocará demoras.

Si necesita recibir más ayuda:

Para hablar con un representante de atención al cliente, llame al 1-800-944-9200; de lunes a viernes, de 8 a.m. a 7 p.m., hora del Este. En Canadá, comuníquese con Hoover® Canada, Toronto: 755 Progress Ave., Scarborough, ON M1H 2W7 O Hoover® Canada, Edmonton: 18129-111 Ave., Edmonton, AB T5W 2P2, Teléfono: 1-800-944-9200, de lunes a viernes, de 8 a.m. a 7 p.m., hora del Este. Siempre identifique su aspiradora por el número de modelo completo al solicitar información o realizar pedidos de piezas. (El número de modelo aparece en la parte inferior de la aspiradora).

NO DEVUELVA ESTE PRODUCTO A LA TIENDA.

GUIDE D'UTILISATION

Instructions d'utilisation et d'entretien



hoover.com

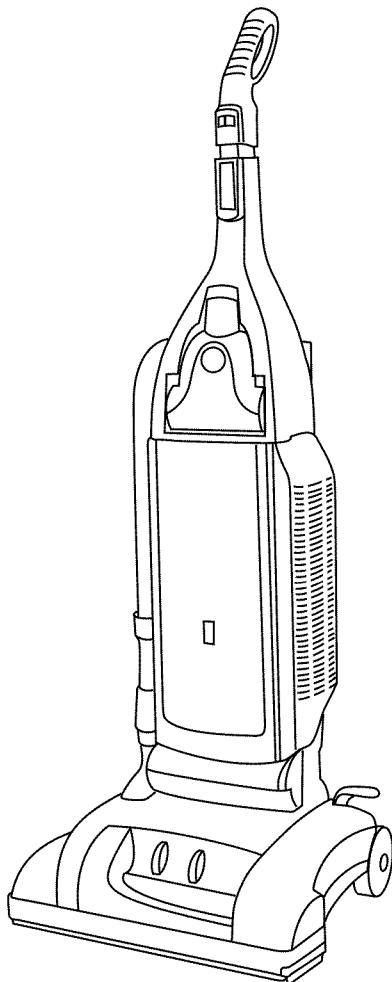

IMPORTANT : LIRE CES INSTRUCTIONS ATTENTIVEMENT AVANT D'UTILISER L'ASPIRATEUR.

Vous avez des questions ou des inquiétudes? Veuillez appeler le service à la clientèle au 1 800 9449200 du lundi au vendredi, de 8 h à 19 h (HNE).

VEUILLEZ NE PAS RETOURNER CE PRODUIT AU MAGASIN.

L'UTILISATION DE CE PRODUIT À DES FINS COMMERCIALES INVALIDE LA PRÉSENTE GARANTIE.

Merci d'avoir choisi un produit HOOVER^{MD}.

Veuillez inscrire les numéros de modèle et de série COMPLETS dans les espaces fournis à cet effet

MODÈLE _____

CODE DE FABRICATION _____

Conseil: Il est recommandé de joindre votre reçu de caisse au guide de l'utilisateur, car une vérification de la date d'achat peut être effectuée avant toute réparation couverte par la garantie de votre produit HOOVER^{MD}.

N'oubliez pas d'enregistrer votre produit en ligne, à l'adresse Hoover.com, ou par téléphone, au 1-800-944-9200.

CODE DE FABRICATION
(L'étiquette est située sur la partie inférieure du manche de l'appareil.)

CONTENU

Consignes de sécurité importantes	3
Assemblage de l'aspirateur.....	4
Contenu de l'emballage	4
Utilisation	6
Description de l'aspirateur.....	6
Fonction Dirt FINDER ^{MC} intégrée	7
Réglage selon la hauteur du tapis	8
Accessoires de nettoyage	9
Entretien.....	10
Changement du sac filtre	10
Filtre	11
L'ampoule.....	12
Courroie	13
Rouleau brosse agitateur.....	14
L'accessoire portatif à turbine	15
Brosses latérales.....	15
Élimination des obstructions	16
Lubrification	16
Dépannage	17
Service.....	18

Pour obtenir de l'assistance :

Visitez notre site web à l'adresse www.hoover.ca. Cliquez sur le lien du localisateur de marchands autorisés Hoover^{MD} pour trouver le marchand le plus près de chez vous, ou composez le 1 800 944 9200 pour écouter un message indiquant les adresses des marchands autorisés Hoover^{MD} (é.-U. Seulement) ou pour parler à un représentant du service à la clientèle (de 8 h à 19 h, hne, du lundi au vendredi).

VEUILLEZ NE PAS RETOURNER CE PRODUIT AU MAGASIN.

CONSIGNES DE SÉCURITÉ IMPORTANTES RANGER ET CONSERVER CES INSTRUCTIONS

Durant l'utilisation d'un appareil électrique, toujours respecter les précautions élémentaires, y compris les suivantes :

LIRE TOUTES LES INSTRUCTIONS AVANT D'UTILISER CET APPAREIL.

AVERTISSEMENT: AFIN DE RÉDUIRE AU MINIMUM LES RISQUES D'INCENDIE, DE CHOC ÉLECTRIQUE OU DE BLESSURES :

- Assembler complètement avant l'utilisation.
- N'utiliser l'aspirateur qu'à la tension spécifiée sur la plaque signalétique située au dos de l'appareil.
- Ne pas laisser l'appareil sans surveillance lorsqu'il est branché. Le débrancher quand il n'est pas utilisé et avant d'en faire l'entretien.
- Ne pas utiliser l'appareil à l'extérieur ou sur des surfaces humides.
- Ne pas permettre que l'appareil soit utilisé comme un jouet. Ce produit n'est pas conçu pour être utilisé par des enfants de 12 ans et moins. Exercer une étroite surveillance lorsque l'appareil est utilisé à proximité d'enfants. Pour éviter les risques de blessures ou de dommages, tenir le produit hors de la portée des enfants, et ne pas leur permettre de placer leurs doigts ou des objets dans les ouvertures.
- L'appareil doit être utilisé seulement comme indiqué dans ce manuel. Utiliser uniquement les accessoires et les produits recommandés par le fabricant.
- Ne pas utiliser l'appareil si la fiche ou le cordon est endommagé. Si l'aspirateur ne fonctionne pas adéquatement, s'il est tombé, a été endommagé, a été laissé à l'extérieur ou est tombé dans l'eau, l'expédier à un centre de réparation pour qu'il soit vérifié.
- Ne pas tirer l'appareil par le cordon, ne pas se servir du cordon comme poignée, ne pas fermer de portes sur le cordon et ne pas contourner des coins ou des rebords tranchants avec le cordon. Éviter de faire rouler l'appareil sur le cordon. Tenir le cordon éloigné des surfaces chaudes.
- Ne pas tirer sur le cordon pour débrancher l'appareil, mais plutôt sur la fiche.
- Ne pas manipuler la fiche ou l'aspirateur avec les mains mouillées.
- Ne pas insérer d'objets dans les ouvertures de l'appareil. Ne pas utiliser l'appareil si les orifices sont obstrués; retirer la poussière, la mousse, les cheveux ou tout ce qui pourrait réduire le débit d'air.
- Garder les cheveux, les vêtements amples, les doigts et toute autre partie du corps à l'écart des ouvertures et des pièces en mouvement.
- Éteindre toutes les commandes avant de débrancher l'appareil.
- Être très prudent pendant l'utilisation dans les escaliers. Ne pas déposer l'aspirateur sur les marches. Afin d'éviter les blessures ou les dommages et d'empêcher l'appareil de tomber, toujours placer l'appareil au bas de l'escalier. Ne pas placer l'appareil dans les escaliers ou sur un meuble, ce qui pourrait causer des blessures ou des dommages.

- Ne pas aspirer les liquides inflammables ou combustibles comme l'essence, ni utiliser l'appareil à proximité de ces matériaux.
- Débrancher l'appareil avant de fixer un accessoire portatif électrique.
- N'aspirer aucune matière brûlante ou dégageant de la fumée, comme des cigarettes, des allumettes ou des cendres chaudes.
- Ne pas utiliser l'appareil sans son vide-poussière ou ses filtres.
- **MISE EN GARDE** : Cet appareil contient des produits chimiques reconnus par l'État de la Californie comme pouvant causer le cancer ou, entraîner des malformations congénitales ou d'autres troubles de la reproduction.
- L'aspirateur est doté d'un protecteur thermique interne pour le protéger contre la surchauffe. Lorsque le protecteur thermique est activé, l'aspirateur s'arrête.

Si cela se produit, procéder comme suit :

1. Éteindre l'aspirateur et le débrancher.
2. Vérifier le si le sac-filtre est plein; le changer au besoin.
3. Inspecter le conduit à poussière et éliminer tout blocage qui peut s'y trouver. Cette obstruction peut survenir aux points suivants : l'entrée du suceur, le tuyau, le tube pour le tuyau, le conduit à poussière et l'entrée du sac filtre.
4. Lorsque l'aspirateur est débranché et que le moteur a refroidi pendant 30 minutes, le protecteur thermique est automatiquement réinitialisé, et l'aspirateur peut de nouveau être utilisé.

Si le protecteur thermique est encore activé après avoir suivi les étapes ci-dessus, il se peut que l'aspirateur ait besoin d'entretien.

AVERTISSEMENT :

- Éviter de ramasser des objets durs ou aux arêtes tranchantes avec l'appareil. Ils peuvent endommager l'appareil.
- Ranger dans un endroit sec. Ne pas exposer l'appareil à des températures de gel.
- Ne pas utiliser d'objets aux arêtes tranchantes pour nettoyer le tuyau car cela risquerait de l'endommager.

MISE EN GARDE :

- Afin de réduire les risques de décharge électrique, cet appareil est muni d'une fiche polarisée (une tige est plus large que l'autre). Cette fiche ne peut être insérée que dans une prise de courant polarisée et uniquement dans un sens. Si la fiche ne s'insère pas complètement dans la prise, il faut l'inverser. Si elle ne s'insère toujours pas, demander à un électricien qualifié d'installer la prise appropriée. Ne jamais modifier la fiche.

1. ENSAMBLADO DE LA ASPIRADORAN

CONTENU DE L'EMBALLAGE

1.1 Retirer toutes les pièces de l'emballage. Avant d'éliminer les matériaux d'emballage, s'assurer qu'aucune des pièces illustrées ne manque.

- A. Vis pour le manche (dans le sac contenant le guide d'utilisation)
- B. Tuyau*, accessoires de nettoyage et rallonges*
- C. Manche
- D. Aspirateur

*Les accessoires varient selon le modèle.

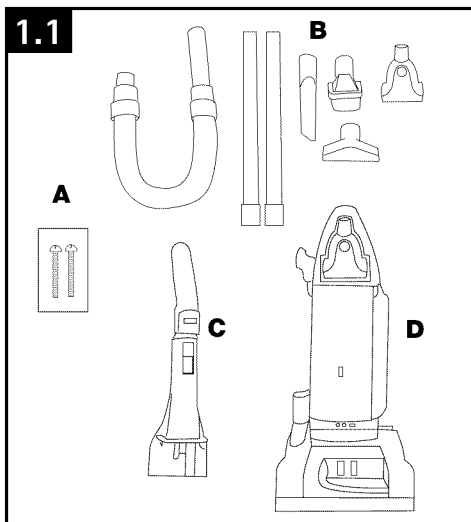

ASSEMBLAGE DU MANCHE

1.2 Regarder à l'arrière de l'aspirateur pour s'assurer que l'interrupteur (A) est en position d'arrêt (OFF).

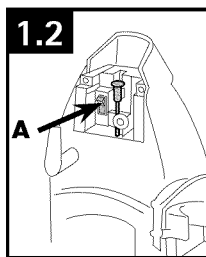

1.3 Introduire les vis dans les trous à l'arrière du manche. Bien serrer les vis à l'aide d'un tournevis à tête cruciforme.

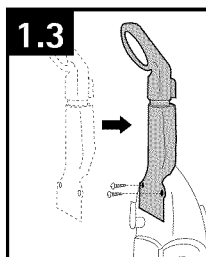

1.4 Retirer l'étiquette (D) du bouton du mécanisme automoteur.

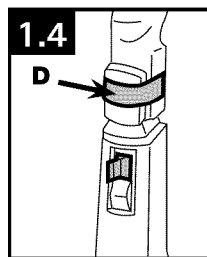

FIXATION DU TUYAU

1.5 Aligner l'extrémité du tuyau comportant les boutons saillants (E) avec les encoches (F) du conduit à poussière à l'arrière du manche.

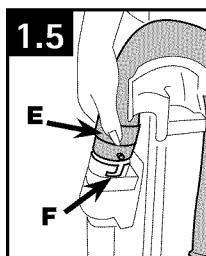

1.6 Faire glisser les boutons dans les encoches (F) et tourner le tuyau pour le verrouiller en place.

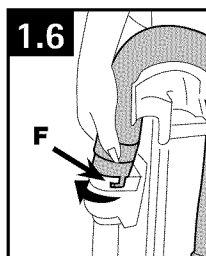

1.7 Placer le tuyau sur le support et insérer son extrémité dans le tube pour tuyau (G).

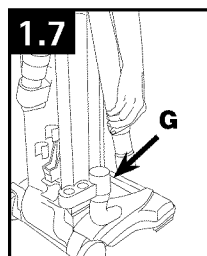

• IMPORTANT •

Pour toutes les tâches de nettoyage, le tuyau doit être connecté tel qu'il est illustré.

RANGEMENT DES ACCESSOIRES

1.8 Placer la petite extrémité de la rallonge au bas du support. Appuyer pour insérer la rallonge dans la pince située dans le haut du support. Répéter pour l'autre rallonge.

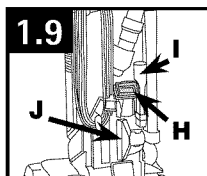
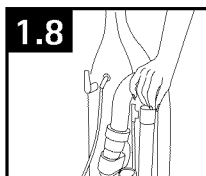

1.9 Appuyer pour insérer la brosse à épousseter (H), le suceur plat (I) et la buse pour meubles (J) dans le compartiment de rangement des accessoires à l'arrière de l'aspirateur.

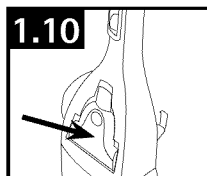

1.10 Insérer la turbobrosse dans le support en insérant d'abord la partie avec les poils, pousser le cou de la turbobrosse pour l'enclencher en place. La turbobrosse doit être bien fixée à l'intérieur de son support.

RANGEMENT POUR CORDON

Enrouler le cordon sur les crochets pour un rangement pratique. Fixer la fiche à l'extrémité du cordon.

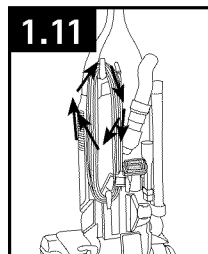

2. UTILISATION

DESCRIPTION DE L'ASPIRATEUR

1. Manche
2. Bouton du mécanisme automoteur
3. Interrupteur Marche/Arrêt
4. Tuyau
5. Support de l'accessoire portatif électrique
6. Accessoire portatif à turbine
7. Couvercle du filtre terminal
8. Pédale de déblocage du manche
9. Brosses latérales
10. Protège-meubles
11. Bouton de réglage du rouleau-brosse agitateur
12. Bouton de réglage de la hauteur
13. Ampoule*
14. Affichage Dirt FINDER*
15. Fonction de sensibilité Dirt FINDER intégrée*
16. Indicateur de vérification du sac
17. Porte du sac
18. Crochets pour le cordon
19. Poignée de transport
20. Rallonges
21. Brosse à épousseter*
22. Buse pour meubles*
23. Suceur plat*

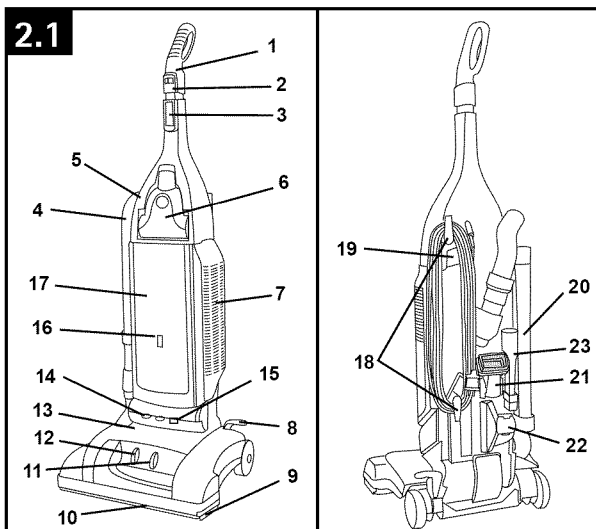

*Les accessoires non compris avec votre modèle peuvent être achetés séparément sur le site www.hoover.com ou au centre de service HOOVER^{MD} de votre région.

INTERRUPTEUR MARCHÉ/ARRÊT

2.2 Brancher le cordon dans une prise de courant.

Pour mettre l'aspirateur en marche (ON), pousser l'interrupteur vers le haut. Pour éteindre l'aspirateur (OFF), pousser l'interrupteur vers le bas.

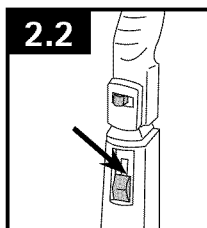

Le modèle d'aspirateur peut varier de celui illustré.

MÉCANISME AUTOMOTEUR

2.3 Cette fonction vous permet de régler la vitesse de déplacement de l'aspirateur.

IMPORTANT Le mécanisme automoteur n'est activé que lorsque l'interrupteur Marche/Arrêt et le bouton du mécanisme automoteur de l'aspirateur sont en position de marche (ON).

Pour faire avancer l'aspirateur, pousser le manche vers l'avant en éloignant l'aspirateur de vous. Pour le faire reculer, tirer doucement sur le manche pour ramener l'aspirateur vers vous. Guider l'aspirateur attentivement jusqu'à ce que vous vous soyez familiarisé avec son maniement. Pour un meilleur contrôle dans les espaces restreints (p. ex., sous les meubles ou autour d'eux, sur les planchers non recouverts de tapis), tourner le bouton du mécanisme automoteur à la position d'arrêt (OFF) pour désactiver cette fonction.

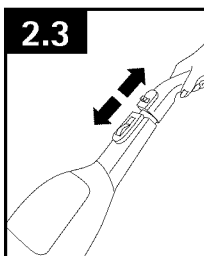

TRANSPORT DE L'ASPIRATEUR SUR LE SOL

2.4 Pour déplacer l'aspirateur d'une pièce à l'autre, placer le manche en position verticale, incliner l'aspirateur vers l'arrière pour le faire reposer sur ses roues arrière, puis le pousser vers l'avant.

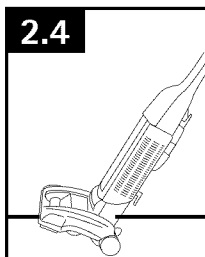

TRANSPORT DE L'ASPIRATEUR PAR LA POIGNÉE

2.5 Il est également possible de déplacer l'aspirateur en le transportant par sa poignée de transport.

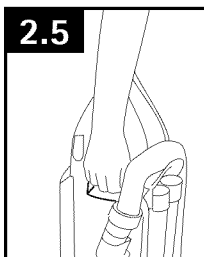

POSITIONS DU MANCHE

2.6 Le manche de l'aspirateur comporte trois positions : position verticale, pour le rangement et l'utilisation des accessoires; position de fonctionnement, pour l'utilisation normale sur les parquets et les tapis; position basse pour le nettoyage sous les meubles.

Appuyer avec le pied sur la pédale de déblocage du manche pour abaisser celui-ci.

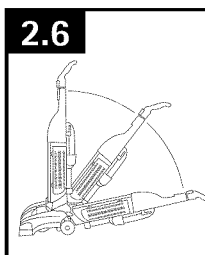

FONCTION DIRT FINDER^{MC} INTÉGRÉE (certains modèles seulement)

À l'aide des voyants rouge et vert (A), le système Dirt FINDER vous avertit lorsque des zones du tapis semblent avoir besoin d'un nettoyage plus approfondi. Ce système peut déterminer quand un grand volume de poussière, particulièrement de poussière incrustée, doit être enlevé.

Lorsque la fonction Dirt FINDER est prête, le voyant rouge s'allume au moment du démarrage de l'aspirateur. Après quelques secondes, le voyant rouge s'éteint, et le voyant vert s'allume. Le nettoyage peut alors commencer.

Le voyant vert demeure allumé pendant le nettoyage, sauf si le système décèle qu'une plus grande quantité de poussière doit être ramassée; le voyant rouge s'allume alors.

Lorsque le voyant rouge est allumé, passer l'aspirateur à plusieurs reprises sur la zone jusqu'à ce que le voyant vert s'allume.

• Il se peut que le voyant rouge ne s'allume que rarement pendant le nettoyage. Cela signifie que l'aspirateur ramasse principalement de la poussière et de la charpie fines en surface que le système ne peut pas déceler, ou que le tapis est passablement propre.

Pour augmenter la sensibilité du système, régler l'interrupteur (B) à la position HI (élevée).

• Il se peut également que le voyant rouge demeure allumé longtemps. Cela signifie que le tapis contient une grande quantité de saletés, qui sont ramassées par l'aspirateur. Pour réduire la sensibilité du système, régler l'interrupteur à la position REG. (normal).

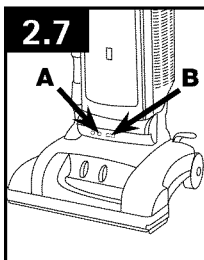

RÉGLAGE SELON LA HAUTEUR DU TAPIS

2.8 Lorsqu'il faut relever ou abaisser la buse en fonction des différentes longueurs de poils de tapis, il suffit de placer le bouton de réglage de la hauteur (C) à la position appropriée. Pour modifier aisément le réglage selon la hauteur de la moquette, soulever légèrement l'avant du suceur tout en tournant le bouton de réglage de la hauteur.

Pour une performance maximale, les réglages de hauteur ci-dessous sont recommandés.

- Réglage inférieur : pour tous les types de tapis.
- Réglages supérieurs : pour les tapis épais; ces réglages exigent moins d'efforts tout en maintenant une bonne performance.

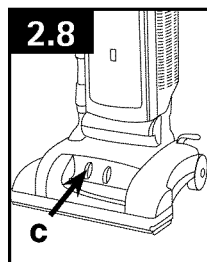

• IMPORTANT •

S'il est difficile de déplacer l'appareil pendant le nettoyage, tourner le bouton à un réglage supérieur.

BOUTON DE RÉGLAGE DU ROULEAU-BROSSE AGITATEUR

• IMPORTANT •

Le rouleau-brosse agitateur s'arrête automatiquement (OFF) quand le manche est placé en position verticale

2.9 Ne tourner le bouton de réglage du rouleau-brosse agitateur que lorsque le manche est en position verticale.

Tourner le bouton au réglage CARPET (tapis) afin d'activer (ON) le rouleau-brosse agitateur pour le nettoyage des tapis et de la moquette.

Tourner le bouton au réglage HARD (parquet) pour le nettoyage des planchers non recouverts de tapis.

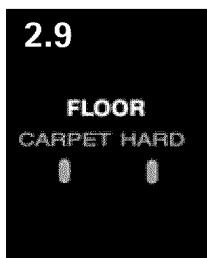

NETTOYAGE DE CARPETTES SOUPLES ET LÉGÈRES

2.10 Se tenir sur une des extrémités de la carquette et déplacer l'aspirateur vers l'autre extrémité ou rebord de la carquette.

Avant d'atteindre le rebord, appuyer sur le manche. Cela soulèvera la buse (à l'avant de l'aspirateur) pour éviter que la carquette n'adhère à l'aspirateur.

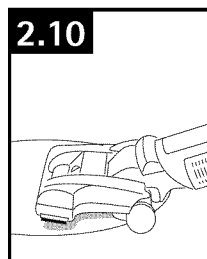

Continuer de soulever la buse de façon à ce qu'elle ne touche pas du tout la carquette quand vous en atteignez le rebord. Remettre alors l'aspirateur vers l'arrière de la carquette pour recommencer, abaisser la buse et n'utiliser que des mouvements vers l'avant.

NETTOYAGE DES REBORDS

2.11 Les deux côtés de la buse de l'aspirateur sont pourvus de brosses latérales qui enlèvent la saleté qui se trouve dans le long des plinthes et des meubles.

Faire passer un des côtés de la buse le long du bord du mur ou du meuble.

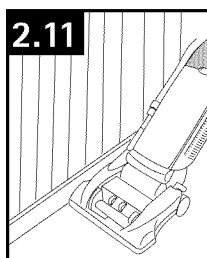

NETTOYAGE DES ACCESSOIRES

Pour nettoyer le tuyau, essuyer la saleté avec un chiffon trempé dans un détergent doux. Rincer avec un chiffon humide.

Les accessoires peuvent être lavés à l'eau tiède avec un détergent. Les rincer et les laisser sécher à l'air libre avant de les réutiliser.

ACCESSOIRES DE NETTOYAGE

2.12 Pendant l'utilisation des accessoires de nettoyage, placer le manche de l'aspirateur en position verticale pour désactiver automatiquement le rouleau-brosse agitateur (OFF) et pouvoir manier aisément l'aspirateur.

Éteindre l'aspirateur (OFF) avant de poser ou de retirer le tube pour tuyau (A).

Pour utiliser le tuyau, soulever son extrémité, tel qu'il est illustré.

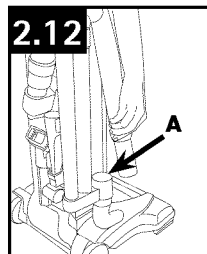

CHOIX DE L'ACCESSOIRE APPROPRIÉ

(Les accessoires varient selon le modèle)

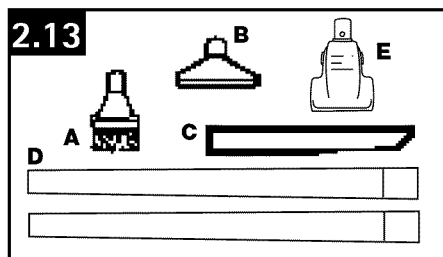

A. La brosse à épousseter peut servir à nettoyer les boiseries sculptées, les dessus de tables, les livres, les lampes, les luminaires, les stores vénitiens, les plinthes, les volets et les grilles de registre.

B. La buse pour meubles peut servir à nettoyer les meubles capitonnés, les rideaux, les matelas, les vêtements, l'habitacle de véhicules et les escaliers recouverts de tapis.

C. Le suceur plat peut s'employer dans les espaces restreints, les coins et les rebords d'endroits tels que les tiroirs, les meubles capitonnés, les escaliers et les plinthes. Il peut aussi être utilisé avec la brosse à épousseter ou avec la rallonge pour offrir une portée accrue.

D. Les rallonges prolongent votre tuyau. Elles peuvent être utilisées avec n'importe quel accessoire indiqué plus haut.

E. L'accessoire portatif à turbine convient pour les meubles capitonnés, les escaliers recouverts de tapis et les endroits difficiles d'accès.

INSTALLATION DE LA RALLONGE ET DES ACCESSOIRES

2.14 Fixer l'accessoire ou la rallonge au tuyau (G).

Fixer l'autre rallonge ou l'accessoire à la rallonge (H) en l'enfonçant bien en place.

Tourner légèrement la rallonge ou l'accessoire pour serrer ou desserrer la connexion.

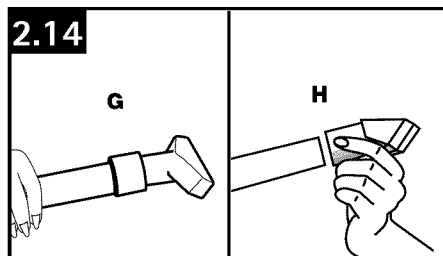

NETTOYAGE DES ESCALIERS

2.15 Utiliser le tuyau et l'accessoire portatif à turbine ou la buse pour meubles pour nettoyer les escaliers.

Avec la poignée en position d'utilisation, nettoyer en commençant par le bas des escaliers.

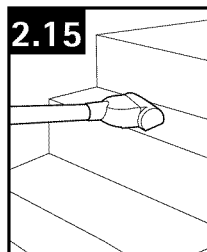

⚠ MISE EN GARDE ⚠

Être très prudent pendant l'utilisation dans les escaliers. Ne pas déposer l'aspirateur sur les marches. Afin d'éviter les blessures ou les dommages et d'empêcher l'appareil de tomber, toujours placer l'appareil au bas de l'escalier. Ne pas placer l'appareil dans les escaliers ou sur un meuble, ce qui pourrait causer des blessures ou des dommages.

FIXATION DU TUYAU

2.16 Éteindre l'aspirateur (OFF).

Aligner l'extrémité du tuyau à longue portée comportant les boutons saillants (I) avec les encoches (J) du conduit à poussière.

2.17 Faire glisser les boutons dans les encoches (J) et tourner le tuyau pour le verrouiller en place. (Pour retirer le tuyau, faire l'inverse.)

Fixer les rallonges ou les accessoires à l'autre extrémité du tuyau.

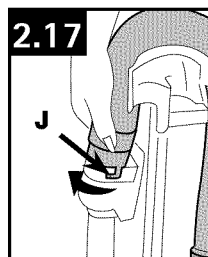
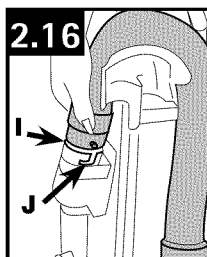

INDICATEUR DE REMPLACEMENT DU SAC

2.18 L'indicateur (K) devient de plus en plus rouge à mesure que le sac se remplit.

Trois situations peuvent faire devenir l'indicateur complètement rouge :

1. Le sac est plein. Changer le sac.
2. L'aspirateur a ramassé des particules très fines qui bloquent les pores du sac. Changer le sac.
3. La buse, le tuyau, l'accessoire ou l'ouverture du sac est obstrué. Éliminer l'obstruction (voir la section « Élimination des obstructions »).

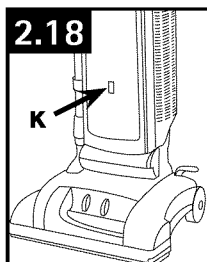

3. ENTRETIEN

Il est recommandé de vous familiariser avec les tâches d'entretien; l'utilisation et l'entretien appropriés de l'appareil assureront son bon fonctionnement.

Toute autre tâche d'entretien doit être confiée à un représentant de service autorisé.

SAC FILTRE

Quand le remplacer

Vérifier périodiquement le sac filtre. Il est recommandé de remplacer le sac filtre lorsqu'il est plein. Si trop de poussière s'accumule, votre aspirateur ne fonctionnera pas efficacement.

• IMPORTANT •

Une moquette neuve comporte des fibres lâches qui peuvent remplir le sac rapidement. Ces peluches ne déclenchent pas l'indicateur de vérification du sac offert sur certains modèles.

Quoi acheter : Sac filtrant

N'utiliser que les sacs de marque HOOVER^{MD} avec votre aspirateur. Lorsque vient le temps d'acheter un nouveau sac, choisir des sacs HEPA de type Y (No de pièce 902419001) et des sacs-filtres HEPA au charbon de type Y (No de pièce 902481001) de marque HOOVER^{MD}.

▲ MISE EN GARDE ▲

Des matières très fines, comme la poudre pour le visage, la fécule de maïs, la cendre ou la suie, peuvent sceller le sac filtre et le faire exploser même s'il n'est pas plein. Lorsque l'appareil est utilisé pour aspirer de tels produits, changer le sac filtre souvent.

CHANGEMENT DU SAC FILTRE

Débrancher l'aspirateur.

⚠ MISE EN GARDE ⚠

Pour réduire les risques de blessures causées par des pièces en mouvement, débrancher l'appareil avant d'en effectuer l'entretien.

N'utilisez pas l'aspirateur sans le filtre final ou le filtre secondaire en place.

Retrait de la porte du sac

3.1 Pour changer le sac filtre, appuyer sur la partie supérieure de la porte du sac et tirer la porte vers l'avant. Retirer la porte.

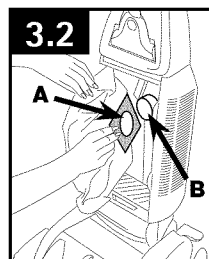
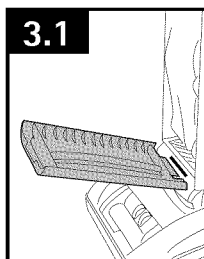

Retrait et installation du sac filtre

3.2 Saisir la bague (A) du sac filtre et tirer la bague pour l'enlever du tube (B).

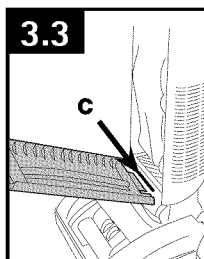

Remarque : Ne pas vider et réutiliser le sac filtre. Jeter le sac filtre après usage.

Tenir le nouveau sac filtre de la façon illustrée. Aligner l'ouverture du nouveau sac filtre avec le tube (B).

Pousser solidement la bague (A) sur le tube (B) et bien insérer le sac filtre dans le tube.

Remise en place de la porte du sac

3.3 Remettre la porte du sac en place en alignant les pattes au bas de la porte avec l'ouverture (C). Appuyer sur la porte pour bien la fermer.

FILTRES

Filtre Secondaire

⚠ MISE EN GARDE ⚠

Pour réduire les risques de blessures causées par des pièces en mouvement, débrancher l'appareil avant d'en effectuer l'entretien.

N'utilisez pas l'aspirateur sans le filtre final ou le filtre secondaire en place.

3.4 Le filtre secondaire (A), situé derrière la grille au bas du compartiment du sac, protège le moteur des particules de poussière.

Si le filtre est sale, retirer la grille et soulever le filtre.

Laver le filtre à la main à l'aide d'eau froide et de détergent doux, puis le faire sécher à l'air libre.

Remettre le filtre sec et la grille en place.

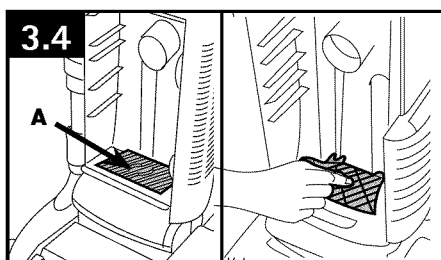

Quoi acheter: Filtre secondaire

Si le filtre est utilisé et entretenu de façon appropriée, il ne devra pas être remplacé pendant la période de garantie. Au besoin, il est possible d'acheter des filtres supplémentaires. Demander la pièce Hoover^{MD} no 38765023.

Filtere Terminal

⚠ MISE EN GARDE ⚠

Pour réduire les risques de blessures causées par des pièces en mouvement, débrancher l'appareil avant d'en effectuer l'entretien.

N'utilisez pas l'aspirateur sans le filtre final ou le filtre secondaire en place.

Le filtre terminal contribue au processus de filtrage en retournant l'air propre dans la pièce.

Le filtre à trois couches (certains modèles seulement) peut être lavé de la même façon que le filtre secondaire, et réutilisé.

3.5 Pour retirer le filtre terminal, ouvrir d'abord la porte située sur le côté de l'aspirateur. Tirer doucement sur le filtre (B) pour l'enlever. Inverser cette procédure pour mettre en place le nouveau filtre.

Remise en place de la porte du filtre

La porte du filtre est dotée d'un mécanisme de dégagement qui lui permet de se détacher si elle est ouverte trop grande.

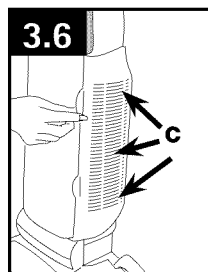
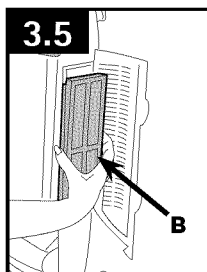

3.6 Pour la fixer de nouveau, aligner les charnières (C) du couvercle avec les encoches sur les côtés du compartiment du filtre.

Appuyer fermement sur la porte pour la fixer en place.

Quoi acheter: Filtre final

Si le filtre est utilisé et entretenu de façon appropriée, il ne devra pas être remplacé pendant la période de garantie. Au besoin, il est possible d'acheter des filtres supplémentaires. Demander la pièce Hoover^{MD} no 40110006.

VÉRIFICATION DES CANAUX DU ROULEAU-BROSSE

Étant donné la grande capacité d'aspiration de l'aspirateur WindTunnel^{MC}, nous vous recommandons fortement de vérifier si des débris se sont accumulés dans les canaux du rouleau-brosse à chaque nettoyage des filtres.

Le retrait des débris dans les canaux du rouleau-brosse permet de maintenir l'excellente capacité d'aspiration et de succion de l'appareil.

Pour retirer les débris :

⚠ MISE EN GARDE ⚠

Pour réduire les risques de choc électrique, débrancher l'aspirateur avant de le nettoyer ou d'en effectuer l'entretien.

1. Débrancher l'aspirateur.
2. Vérifier si des débris se sont accumulés en retirant la plaque inférieure (fig. 3.9), puis en regardant dans les canaux à côté du rouleau-brosse (fig. 3.18).
3. Enlever tous les débris.
4. Remettre la plaque inférieure en place (fig. 3.13).

L'AMPOULE (Seulement sur certains modèles)

⚠ MISE EN GARDE ⚠

Pour réduire les risques de choc électrique, débrancher l'aspirateur avant de le nettoyer ou d'en effectuer l'entretien.

Retrait de la lentille

3.7 À l'aide d'un tournevis, enlever les deux vis de la façon illustrée, et retirer la lentille.

Pose de l'ampoule et remplacement de la lentille

3.8 Tirer sur la vieille ampoule pour l'enlever de la douille. Enfoncer la nouvelle ampoule dans la douille jusqu'à ce qu'elle s'enclenche en place.

Éviter d'utiliser une force excessive. Remettre la lentille en place et la fixer à l'aide des deux vis.

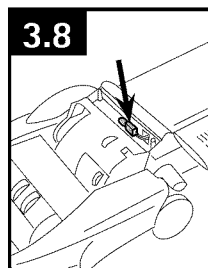
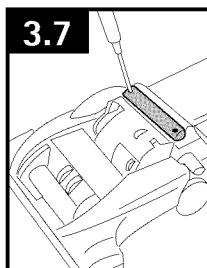

Quoi acheter : L'ampoule

Cet aspirateur est doté d'une lumière à ampoule à culot poussoir 912 de 12 V (pièce Hoover no 27313101).

Au besoin, il est possible supplémentaires en visitant le site Hoover.com ou en composant le 1 800-944-9200.

COURROIE

L'état des courroies, situées sous la plaque inférieure de l'aspirateur, doit être vérifié de temps à autre.

La courroie plate (large) est décrite ci dessous; l'autre est décrite dans la section « Remplacement du rouleau-brosse agitateur ».

Quand la remplacer

3.9 Pour vérifier la courroie plate, retirer la plaque inférieure de la façon indiquée. Remplacer la courroie si elle est étirée, coupée ou sectionnée.

Remplacement

▲ AVERTISSEMENT ▲

Faire tourner le rouleau-brosse manuellement pour vous assurer que la courroie n'est pas tordue.

3.9 Débrancher l'aspirateur avant de le mettre à l'envers.

Placer le manche à sa position basse et tourner l'aspirateur à l'envers. Retirer les quatre vis de la façon illustrée, à l'aide d'un tournevis à tête cruciforme. Retirer la plaque inférieure (A).

3.10 La courroie plate (B) actionne le mécanisme automoteur et entraîne indirectement le rouleau-brosse agitateur. Retirer la vieille courroie (B) de la grande poulie (C) et la jeter.

3.11 En plaçant les lettres à l'extérieur, glisser la nouvelle courroie sur l'arbre moteur (D).

3.12 Placer l'autre extrémité de la courroie sur la grande poulie (C) tout en faisant tourner la poulie dans le sens illustré.

3.13 Remettre la plaque inférieure et les quatre vis à tête cruciforme en place. Bien serrer les vis.

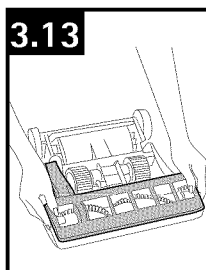
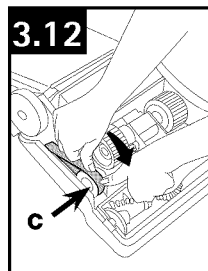
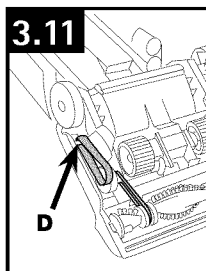
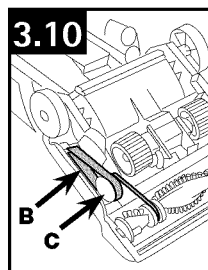
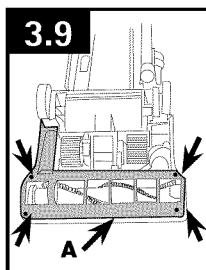

Quoi acheter : Courroie

Utiliser uniquement des courroies HOOVER^{MD} d'origine avec l'aspirateur. Pour courroie élastique HOOVER^{MD} – no de pièce **38528035**.

Au besoin, il est possible d'acheter des courroies supplémentaires en visitant le site Hoover.com ou en composant le 1 800 944 9200.

COURROIE EN V

▲ AVERTISSEMENT ▲

Faire tourner le rouleau-brosse manuellement pour vous assurer que la courroie n'est pas tordue.

Inspection

La courroie en V est conçue pour durer longtemps et ne doit normalement pas être remplacée. Toutefois, si la courroie en V est fissurée, étirée ou coupée, il faut la remplacer comme suit :

Faire glisser la courroie plate pour l'enlever de la grande poulie, tel qu'il est illustré à la figure 3.10.

Retrait

3.14 Pour enlever la courroie en V, faire glisser l'arrière de la courroie par-dessus la poulie (C), puis tirer fermement sur l'avant de la courroie pour l'enlever.

Jeter la courroie usée.

Pour installer la nouvelle courroie (en plaçant les lettres de la courroie vers l'extérieur), faire glisser l'arrière de la courroie par-dessus la poulie et tirer l'avant de la courroie vers la rainure (E) à côté de la poulie.

La courroie s'enclenchera en place.

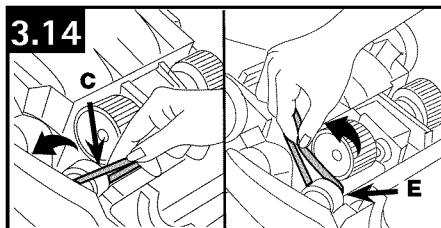

Mise en place de la courroie sur le rouleau-brosse agitateur

Avant de placer la courroie sur le rouleau-brosse agitateur, vérifier si des débris se sont accumulés (fig. 3.23).

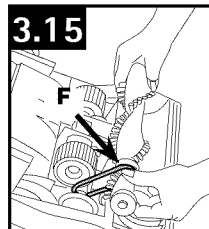

3.15 Insérer le rouleau-brosse agitateur dans la courroie et positionner la courroie dans la rainure (F) du rouleau-brosse agitateur.

Quoi acheter : Courroie en V

Utiliser uniquement de Courroie en V HOOVER^{MD} d'origine avec l'aspirateur. Pour courroie élastique HOOVER^{MD} – no de pièce 38528034.

Au besoin, il est possible d'acheter de Courroie en V supplémentaires en visitant le site Hoover.com ou en composant le 1 800 944 9200.

ROULEAU-BROSSE AGITATEUR

▲ AVERTISSEMENT ▲

Faire tourner le rouleau-brosse manuellement pour vous assurer que la courroie n'est pas tordue.

Remplacer

Débrancher l'aspirateur avant de le mettre à l'envers. Lorsque les brosses du rouleau-brosse agitateur sont usées, il faut remplacer l'agitateur.

3.16 Pour vérifier l'état des brosses, déplacer le rebord d'une carte le long de la plaque inférieure tout en faisant tourner l'agitateur. Pour assurer l'efficacité de l'appareil, remplacer le rouleau-brosse si la brosse n'entre pas en contact avec la carte.

Retrait

3.17 Tourner le bouton de réglage du rouleau-brosse agitateur (fig. 2.9) à la position HARD (OFF). Mettre l'aspirateur à l'envers et enlever la plaque inférieure (fig. 3.9). Soulever le rouleau-brosse agitateur, puis faire glisser la courroie en V (D) pour l'enlever du rouleau-brosse agitateur.

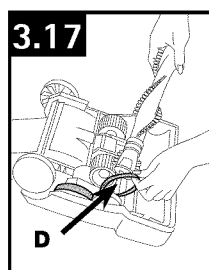
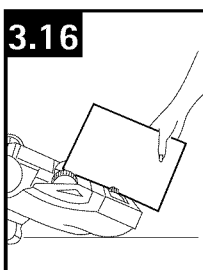

Quoi acheter : Rouleau-brosse agitateur

Lorsque les brosses du rouleau-brosse agitateur sont usées, il faut remplacer l'agitateur. Demander la pièce HOOVER no 48414144.

Au besoin, il est possible d'acheter de supplémentaires en visitant le site Hoover.com ou en composant le 1 800 944 9200.

Installation

3.18 Saisir le rouleau-brosse agitateur fermement et le mettre en place, en faisant d'abord glisser son extrémité opposée à la courroie dans la fente rectangulaire (G) sur le côté de l'aspirateur.

Pousser l'autre extrémité du rouleau-brosse agitateur (H) pour la mettre en place. Une fois installée correctement, il se peut que la courroie ne soit pas tendue à fond. Remise en place de la courroie plate et de la plaque inférieure (fig. 3.13).

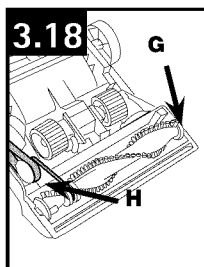

ACCESSOIRE PORTATIF ÉLECTRIQUE

▲ MISE EN GARDE ▲

Pour réduire les risques de blessures causées par des pièces en mouvement, débrancher l'appareil avant d'en effectuer l'entretien.

Ne pas utiliser pour toiletter un animal.

Comment le nettoyer

3.19 Tourner l'appareil à l'envers. Faire tourner les languettes (A) de chaque côté de l'appareil.

3.20 Retirer la plaque inférieure (B).

3.21 Retirer les débris/poils du rouleaubrosse.

Replacer la plaque inférieure, et faire tourner les languettes pour les reverrouiller dans la bonne position.

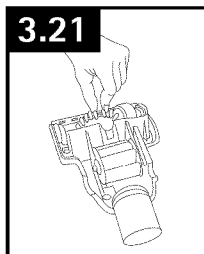
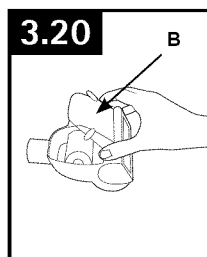
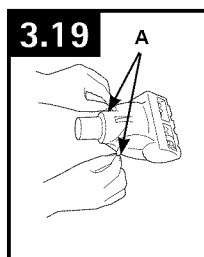

BROSSES LATÉRALES

▲ AVERTISSEMENT ▲

Faire tourner le rouleaubrosse manuellement pour vous assurer que la courroie n'est pas tordue.

Quand les remplacer

3.22 Les brosses latérales, situées des deux côtés de la buse, doivent être remplacées si elles semblent usées.

Comment les remplacer

Retirer la plaque inférieure de la façon décrite à la fig. 3.9.

Soulever les deux brosses latérales usées et faire glisser les nouvelles en place, de la façon illustrée.

Remettre la plaque inférieure en place et la fixer à l'aide de quatre vis à tête cruciforme (fig. 3.13).

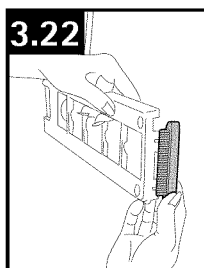

Quoi acheter : Broses latérales

Au moment d'acheter des brosses latérales, demander la pièce HOOVER™ no 39411018.

Au besoin, il est possible supplémentaires en visitant le site Hoover.com ou en composant le 1 800 944 9200.

ÉLIMINATION DES OBSTRUCTIONS

⚠ AVERTISSEMENT ⚠

Faire tourner le rouleau-brosse manuellement pour vous assurer que la courroie n'est pas tordue.

La baisse de la puissance de succion ou l'inefficacité de l'aspirateur peut être causée par une obstruction. Suivre les étapes ci-dessous jusqu'à ce que vous ayez trouvé l'obstruction :

1. Vérifier si le sac filtre est plein. Le changer au besoin.

Vérification du débit d'air

3.23

2. Brancher l'aspirateur et le mettre en marche (ON). Vérifier la succion au bout du tuyau (A).

- S'il y a succion, passer à l'étape 3.
- S'il n'y a pas de succion, vérifier si le tuyau et le conduit à poussière sont obstrués de la façon suivante :

1) Débrancher le tuyau du conduit à poussière (C) en inversant la procédure de fixation du tuyau à la page 4 (fig. 1-5 et 1-6).

2) Débloquer le tuyau.

3) Regarder dans le conduit à poussière (C) et éliminer l'obstruction.

3. Vérifier le branchement au niveau du tube pour tuyau (B); éliminer toute obstruction.

4. Éteindre l'aspirateur (OFF) et le débrancher.

Vérification sous la plaque inférieure

3.24

5. Retirer la plaque inférieure (fig. 3.9) et le rouleau-brosse agitateur (fig. 3.15).

Regarder par l'ouverture (F), dans les canaux G) et autour de la membrane (H) et retirer tous les débris accumulés.

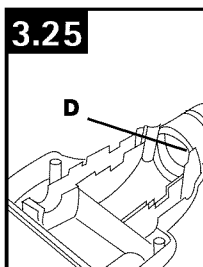
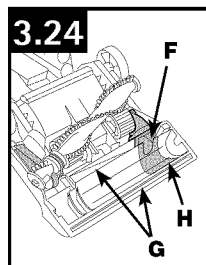
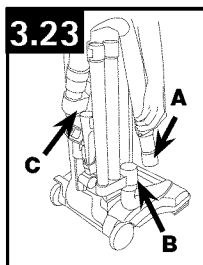

Si l'obstruction est survenue pendant l'utilisation de l'accessoire portable à turbine

3.25

1. Débrancher l'accessoire portable à turbine du tuyau. Enlever la plaque inférieure, le protège-courroie et la turbine, tel qu'il est illustré aux figures 3.19, 3.20 et 3.21.

Éliminer toute obstruction qui se trouve dans les canaux de la turbine (D).

Remettre en place la courroie de la turbine, le rouleau-brosse agitateur, le protège-courroie et la plaque inférieure.

LUBRIFICATION

Les paliers de l'aspirateur sont suffisamment lubrifiés pour toute la durée de vie de l'appareil. Toute lubrification supplémentaire pourrait causer des dommages; il ne faut donc pas ajouter de lubrifiant aux paliers de l'aspirateur.

Le rouleau brosse agitateur est pourvu de deux roulements à billes qui doivent être lubrifiés périodiquement à un centre de service Hoover ou à un atelier de service garanti Hoover autorisé (dépôt).

4. DÉPANNAGE

Si un problème mineur survient, il est habituellement possible de le résoudre facilement si la cause est déterminée à l'aide de la liste ci dessous.

Toute autre tâche d'entretien doit être confiée à un représentant de service autorisé.

⚠ AVERTISSEMENT ⚠

Pour réduire les risques de blessures causées par des pièces en mouvement, débrancher l'appareil avant d'en effectuer l'entretien.

PROBLÈME	CAUSE POSSIBLE	SOLUTION POSSIBLE
L'aspirateur ne démarre pas	L'aspirateur n'est pas bien branché.	Insérer la fiche de l'appareil à fond dans la prise de courant.
	La prise de courant n'est pas sous tension.	Vérifier le fusible ou le disjoncteur.
	Le fusible a sauté ou le disjoncteur s'est déclenché.	Remplacer le fusible ou réenclencher le disjoncteur.
	Le protecteur thermique s'est activé.	Laisser l'aspirateur refroidir 30 minutes (cela réinitialisera le protecteur thermique).
Le rouleau-brosse de l'agitateur ne tourne pas	Le bouton de sélection Custom Control/IC est réglé à la position BARE FLOOR (parquet).	Régler le bouton de sélection à la position CARPET (tapis).
	L'agitateur est bloqué.	Éliminer l'obstruction.
L'aspirateur/les accessoires ne ramassent pas la poussière	La courroie est usée ou brisée.	Remplacer la courroie.
	Le rouleau-brosse agitateur est usé.	Remplacer le rouleau-brosse.
	Le sac filtre est plein.	Remplacer le sac filtre.
	Le réglage ne convient pas à la hauteur du tapis.	Tourner le bouton de réglage de la hauteur à une position inférieure.
	Le passage de l'air est obstrué.	Éliminer l'obstruction.
L'aspirateur est difficile à pousser	Le réglage ne convient pas à la hauteur du tapis.	Tourner le bouton de réglage de la hauteur à une position supérieure.
Le mécanisme automoteur de l'aspirateur ne fonctionne pas	La courroie plate est brisée ou usée.	Remplacer la courroie.
	Le bouton du mécanisme automoteur est en position d'arrêt (OFF).	Régler le bouton à la position de marche (ON).
Le rouleau-brosse agitateur ne tourne pas	Le rouleau-brosse agitateur est en position d'arrêt (OFF).	Régler le bouton du rouleau-brosse agitateur à la position de marche (ON).
	La courroie plate est brisée ou usée.	Remplacer la courroie.
Le rouleau-brosse de l'accessoire portatif à turbine ne tourne pas	Une pression trop élevée est exercée sur l'accessoire.	Continuer à utiliser l'accessoire, mais en exerçant moins de pression.
	Le conduit de la turbine est bloqué.	Éliminer l'obstruction.
	La courroie est brisée ou usée.	Remplacer la courroie.
	L'aspirateur n'a pas une grande puissance de succion.	Vérifier les points mentionnés à la rubrique « L'aspirateur ne ramasse pas la poussière ».

5. SERVICE

Pour obtenir du service autorisé Hoover^{MD} et des pièces Hoover^{MD} d'origine, trouver l'atelier de service garanti autorisé (dépôt) le plus près de chez vous. Pour ce faire :

- Consulter les Pages jaunes à la rubrique « Aspirateurs domestiques ». OU
- Visiter notre site Web www.hoover.com (aux États-Unis) ou www.hoover.ca (au Canada). Cliquer sur le lien « Service à la clientèle » pour connaître l'adresse du Centre de service le plus près de chez vous.
- Composer le 1-800-944-9200 pour écouter un message indiquant les adresses des Centres de service autorisés. Prière de ne pas envoyer votre aspirateur à Hoover^{MD}, Inc. à Glenwillow, en Ohio, pour qu'il soit réparé. Cela n'entraînera que des délais supplémentaires.

Si vous avez besoin d'autres renseignements :

Pour parler avec un représentant du service à la clientèle, composer le 1-800-944-9200 du lun. au ven. de 8 h à 17 h (HNE). Au Canada, communiquer avec Hoover^{MD} Canada, à Toronto : 755, Progress Ave, Scarborough (ON) M1H 2W7; OU à Edmonton : 18129-111 Ave, Edmonton (AB) T5W 2P2. Téléphone : 1-800-944-9200, du lun. au ven. de 8 h à 17 h (HNE). Toujours identifier l'aspirateur par le numéro du modèle et le code de fabrication lorsque vous demandez des informations ou que vous commandez des pièces de rechange. (L'étiquette est située sur la partie inférieure du manche de l'appareil.)

VEUILLEZ NE PAS RETOURNER CE PRODUIT AU MAGASIN.