



Owner's Manual

Operating and Servicing Instructions

www.hoover.com

Quick & Light™

Carpet Cleaner

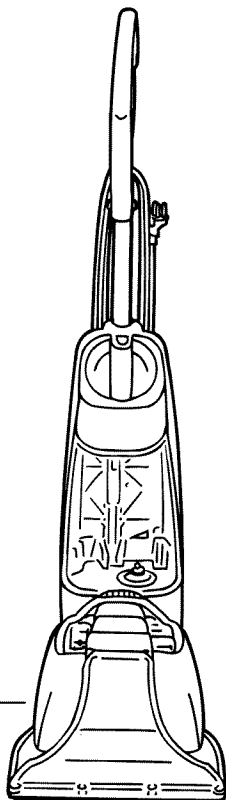

WARNING:

**Cleaner assembly may include small parts.
Small parts can present a choking hazard.**

IMPORTANT: READ CAREFULLY BEFORE ASSEMBLY AND USE.

Questions or concerns? For assistance, please call Customer Service at
1-800-944-9200 Mon-Fri 8am-7pm EST before returning this product to the store.

**THIS PRODUCT IS INTENDED FOR HOUSEHOLD USE ONLY.
IF USED COMMERCIALY WARRANTY IS VOID.**

Thank you for choosing a HOOVER® product.

Please enter the complete model and serial numbers in the spaces provided.

Model _____

Serial Number _____

Hint: Attach your sales receipt to this owner's manual. Verification of date of purchase may be required for warranty service of your HOOVER® product.

Be sure to register your product online at Hoover.com or call 1-800-944-9200 to register by phone.

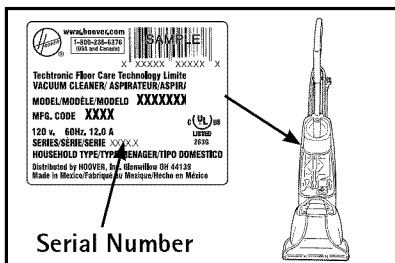

Contents

Important Safeguards	3-4
Assembling Cleaner	5
Carton contents.....	5
Cleaner Description	6
How To Use	
Preparing the Carpet.....	7
Remove and Replace Solution Reservoir.....	7
Carpet Cleaning.....	7-8
Dirty Water Tank and Filter: Emptying and Cleaning	8-9
Storage.....	9
Maintenance	
Belt or Brushroll: Removal & Replacement.....	9-10
Service	11
If You Have a Problem.....	10
Warranty.....	11

If you need assistance:

Visit our website at hoover.com. Follow the authorized dealer locator link to find the Hoover® authorized dealer nearest you or call 1-800-944-9200 for an automated referral of Hoover® authorized dealer locations (U.S. only) or to speak with a customer service representative; Mon- Fri 8am- 7pm EST. PLEASE DO NOT RETURN THIS PRODUCT TO THE STORE.

THIS PRODUCT IS INTENDED FOR HOUSEHOLD USE ONLY.

IMPORTANT SAFETY INSTRUCTIONS

When you use an appliance, basic precautions should always be followed, including the following:

- **READ ALL INSTRUCTIONS BEFORE USING THE APPLIANCE.**
- **ALWAYS FOLLOW THESE SAFETY INSTRUCTIONS.**
- **DO NOT LEAVE CARPET CLEANER UNATTENDED WHEN PLUGGED IN.**
- **OCCASIONALLY REMOVE BRUSH AND CLEAN DEBRIS FROM END CAPS TO KEEP BRUSH ROTATING SMOOTHLY.**
- **WARNING: FULLY ASSEMBLE CARPET CLEANER BEFORE OPERATING.**
- **WARNING: THIS PRODUCT CONTAINS CHEMICALS KNOWN TO THE STATE OF CALIFORNIA TO CAUSE CANCER, BIRTH DEFECTS OR REPRODUCTIVE HARM. *WASH HANDS AFTER USING.***

WARNING: TO REDUCE THE RISK OF FIRE, ELECTRIC SHOCK OR INJURY:

- Connect to a properly grounded outlet only. See Grounding Instructions.
- Do not leave appliance when plugged in. Unplug from outlet when not in use and before servicing.
- Do not use outdoors.
- Do not immerse. To reduce the risk of electric shock - use indoors only, and use only on carpet moistened by cleaning process.
- Do not allow to be used as a toy. Close attention is necessary when used by or near children.
- Use only as described in this manual. Use only manufacturer's recommended attachments.
- Do not use with damaged cord or plug. If appliance is not working as it should, has been dropped, damaged, left outdoors, or dropped into water, return it to a service center for inspection. Call 1-800-944-9200 for the nearest service center.
- Do not pull or carry by cord, use cord as a handle, close a door on cord, or pull cord around sharp edges or corners. Do not run appliance over cord. Keep cord away from heated surfaces.
- Do not unplug by pulling on cord. To unplug, grasp the plug, not the cord.
- Do not handle plug or appliance with wet hands.
- Do not put any object into openings. Do not use with any opening blocked; keep free of dust, lint, hair and anything that may reduce air flow.
- Keep hair, loose clothing, fingers, and all parts of body away from openings and moving parts.
- Do not pick up anything that is burning or smoking, such as cigarettes, matches, or hot ashes.
- Do not use without dirty water reservoir in place.
- Turn off all controls before unplugging.

- Use extra care when cleaning on stairs.
- Do not use to pick up flammable or combustible liquids, such as gasoline, or use in areas where they may be present.
- Keep the shampooer on the floor. Use only the above floor attachment provided for upholstery and stair cleaning.
- Do not use an extension cord with this shampooer.
- Store the shampooer indoors. Put the shampooer away after use to prevent tripping accidents.
- Using improper voltage may result in damage to the motor and possible injury to the user. Proper voltage is listed on the cleaner plate.
- Use only Hoover® Carpet & Upholstery Detergent. Using other cleaning solutions may cause excessive foaming. Excessive foam will cause the float to shut off the vacuum prematurely. Using other cleaners can void your warranty.

SAVE THESE INSTRUCTIONS

Your cleaner contains a thermal protective device to shut off the motor to avoid overheating. If this happens, turn switch off and unplug the cleaner. Inspect the exhaust, inlet, and filters for any blockage. Empty the dirt container and clean filters. After approximately 30 minutes the motor will have cooled and the vacuum will be ready to use. **NOTE:** *the cleaner must remain unplugged during the 30 minute cooling period.*

GROUNDING INSTRUCTIONS

This appliance must be grounded. If it should malfunction or breakdown, grounding provides a path of least resistance for electric current to reduce the risk of electric shock. This appliance is equipped with a cord having an equipment-grounding conductor and grounding plug. The plug must be inserted into an appropriate outlet that is properly installed and grounded in accordance with all local codes and ordinances.

WARNING: Improper connection of the equipment-grounding conductor can result in a risk of electric shock. Check with a qualified electrician or service person if you are in doubt as to whether the outlet is properly grounded. Do not modify the plug provided with the appliance--if it will not fit the outlet, have a proper outlet installed by a qualified electrician.

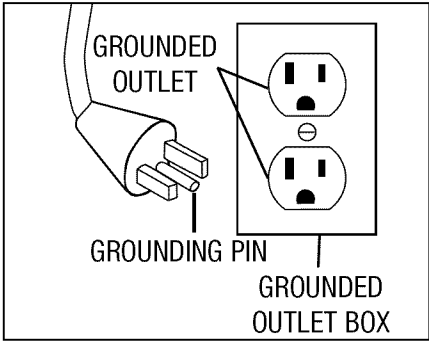

This appliance is for use on a nominal 120-volt circuit and has a grounding attachment plug that looks like the plug illustrated in the sketch above. Make sure that the appliance is connected to an outlet having the same configuration as the plug. No adaptor should be used with this appliance.

1. Assembling cleaner

Carton contents

Unpack cleaner from carton and identify the parts shown. Remove and dispose of cardboard packing.

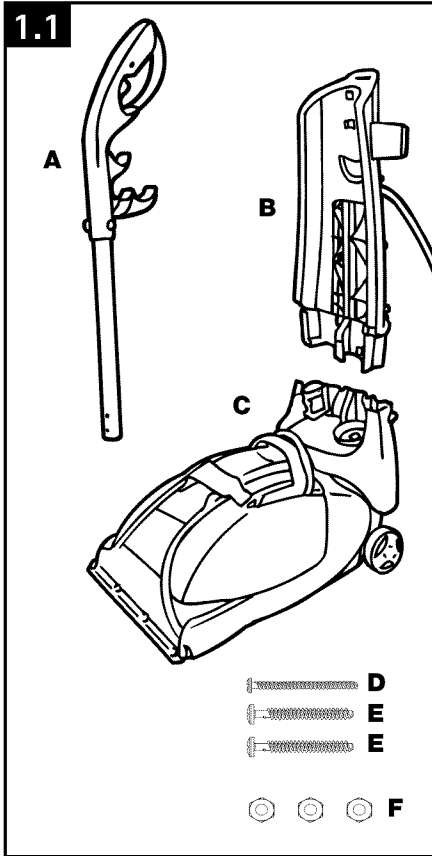

- A. Upper Handle
- B. Midsection
- C. Base
- D. (1) Upper Handle screw
- E. (2) Right and Left Base Screws
- F. (3) Nuts

Operate cleaner only at voltage specified on data plate on back of cleaner.

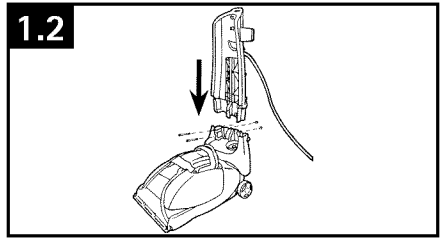

Stand base in upright position. Push midsection onto base by aligning tabs on the backside of midsection and the pockets on the backside of base. Assemble the two (2) lower handle screws in the following manner: while holding nut in place, insert screw through front of midsection and tighten.

NOTE: Make sure the power cord is out of the way to avoid pinching.

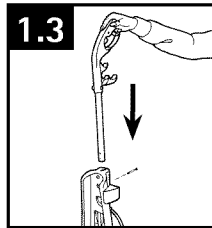

Slide upper handle down onto unit. Place screw into recess in back of upper handle and tighten.

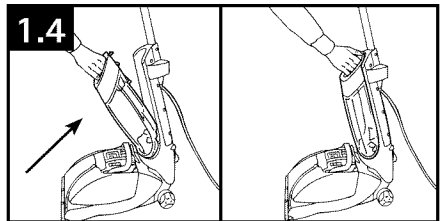

Place solution reservoir into cleaner and tilt back until it snaps into place.

2. How to use

Cleaner description

Operate cleaner only at voltage specified on data plate on back of cleaner.

The assembled cleaner will look like the drawing.

- 1. Handle
- 2. Clean Solution Reservoir Latch
- 3. Carry Handle
- 4. Clean Solution Reservoir
- 5. Dirty Water Tank Latch
- 6. Dirty Water Tank Handle
- 7. Brushes
- 8. Dirty Water Tank
- 9. Dirty Water Tank Lid
- 10. Power Cord
- 11. Quick Cord Release
- 12. Handle Release Pedal
- 13. Power On/Off Switch
- 14. Upper Handle Screw
- 15. Upper Cord Clip

This cleaner is intended for household use. Not intended for commercial use in any household or for any other commercial purpose.

2.1

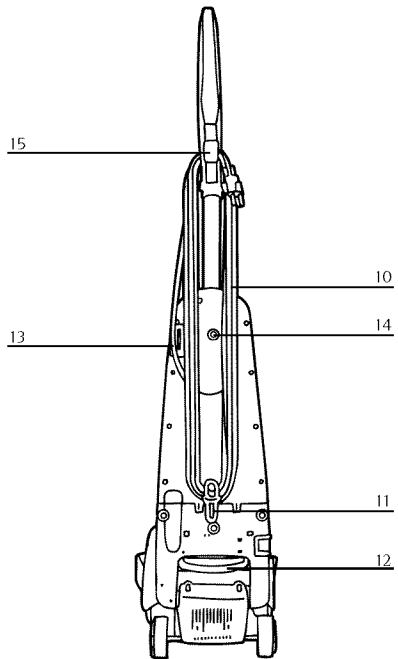
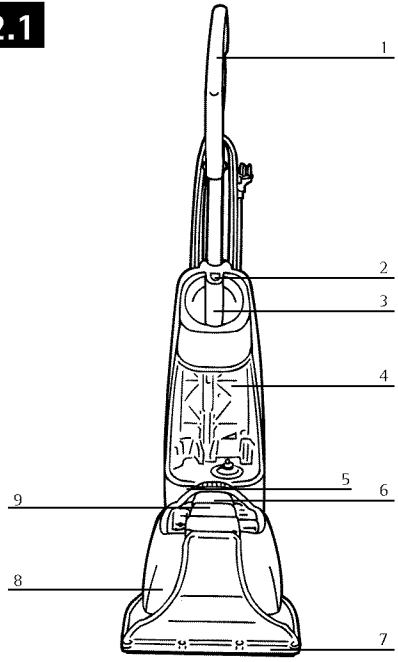

Preparing the Carpet

IMPORTANT: DO NOT USE THE CARPET CLEANER AS A DRY VACUUM.

1. Vacuum carpet thoroughly. Use a Hoover® vacuum cleaner with a revolving brushroll for best results.
2. Remove as much furniture from the room as possible. If unable to remove the furniture, place plastic or foil under and around the legs until the carpet has dried completely.

Check for Color Fastness:

Before cleaning carpet/upholstery, test for color fastness. Dampen a white cloth with solution. Test a small area in a closet or under a cushion. Gently rub the cloth over the area. Check each color for color bleeding. If the cloth remains clean, it should be safe to clean the carpet/upholstery.

Helpful Hints for Cleaning Carpet:

1. Do not oversaturate carpet with cleaning solution while using the carpet cleaner.
2. For heavily soiled areas, additional applications may be necessary.
3. Allow plenty of time to dry carpet thoroughly.
4. Wipe cleaning solution from woodwork and wood to prevent any damage.
5. Try not to walk on carpet until it is completely dry.
6. After carpet is thoroughly dry, vacuum the carpet using a cleaner with a revolving brushroll.
7. Before cleaning, determine where you will start and end, making sure not to walk over previously cleaned areas.

After Cleaning:

- Allow carpet to dry completely. Try not to walk on the carpet until it is dry.
- If you need to walk on the carpet, place white towels on the areas you want to walk.
- If the carpet is not dry and the furniture must be placed back in the room, use plastic or foil under the furniture to prevent staining the carpet.
- Thoroughly clean the dirty water tank with hot tap water. See page 8.

WARNING: DO NOT STORE THE CARPET CLEANER IN GARAGE OR AREA WHERE UNIT COULD FREEZE.

Remove and Replace Solution Reservoir

NOTE: Use only Hoover® brand detergent. Using other cleaning solutions may cause excessive foaming. Excessive foam will cause the float to shut off the vacuum prematurely. Using other cleaners can void your warranty.

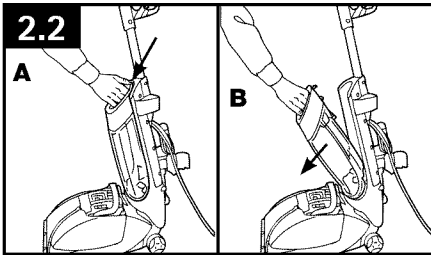

Press clean solution reservoir latch (Diagram A). Tilt solution reservoir away from cleaner and remove (Diagram B).

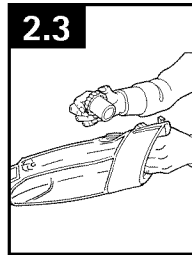

Unscrew measuring cap from back side of solution reservoir.



Fill measuring cap with solution 5 times, (approximately 5 oz.).

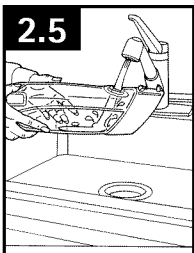

Fill remaining solution reservoir with hot tap water. Replace measuring cap.

Carpet Cleaning

IMPORTANT: For best cleaning results use a steady, forward and backward motion. Cleaning should be done at half the speed of dry vacuuming. For heavily soiled areas, repeat if necessary.

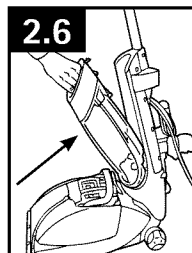

Place bottom of solution reservoir into cleaner and position until the lever snaps into place.

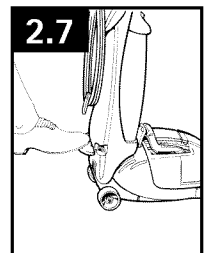

Plug cord into electrical outlet. Step on handle release pedal, to put unit in cleaning position.

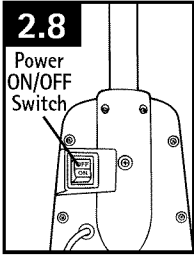

Turn power switch to the "ON" position.
NOTE: Never leave unit unattended with power on. Turn OFF when emptying and filling reservoir. Do NOT oversaturate the carpet.

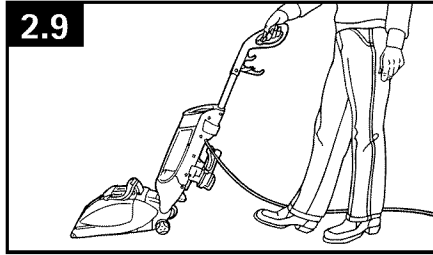

While depressing solution spray trigger, slowly push unit forward. Release trigger and pull unit backward in the same path to remove dirty water and solution from carpet. (For heavily soiled areas, repeat if necessary).
IMPORTANT: IF THE SOUND OF THE MOTOR CHANGES TO A HIGH PITCH, THIS INDICATES THE DIRTY WATER TANK IS FULL AND MUST BE EMPTIED.

Emptying and Cleaning the Dirty Water Tank

Your carpet cleaner is equipped with a shut off valve within your dirty water tank. When the dirty water tank becomes full, the blue float (viewed from top of tank) will rise, shutting off the air flow thru the nozzle.

NOTE: The float in your carpet cleaner, located in the dirty water tank lid, will shut off the suction when the dirty water tank is full. For best results, use smooth, steady motion keeping the nozzle flat against the carpeting. Tipping the cleaner and breaking the seal of the nozzle and carpeting will cause the float to rise and shut off the suction. Once the float is activated, empty the dirty water tank. If the dirty water tank does not appear full, turn the power switch off and wait for the float to settle and reset. If the float repeatedly shuts off the suction, empty the dirty water tank. For best results, use only Hoover® brand detergent. Other Solutions may generate excessive foam which will cause the float to rise prematurely and shut off the suction. Use five capfuls (5 ounces) of Hoover® brand detergent per fill up of the clean water reservoir. A higher concentration of shampoo may cause excessive foaming.

NOTE: You will hear a noticeable change in the pitch of the cleaner. This indicates a need to empty the dirty water tank.

WARNING: TO REDUCE THE RISK OF INJURY FROM MOVING PARTS - UNPLUG BEFORE SERVICING.

Emptying the Dirty Water Tank

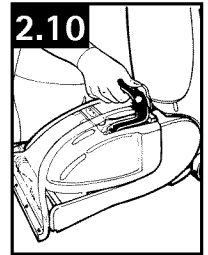

Grasp top of dirty water tank handle and push latch to release.

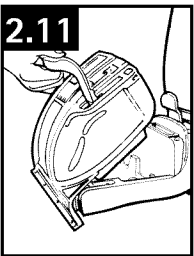

Grasp handle and pull tank out of base.

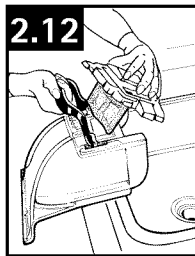

Remove dirty water tank lid.



To empty dirty water tank, grasp handle with one hand and nozzle with the other and empty into sink. Replace dirt water tank lid.



Rinse dirty water tank and filter with hot tap water. Wipe and let dry thoroughly before storing to prevent mildew from forming.
NOTE: Do not use any chemicals when cleaning.

Placing Dirty Water Tank in Base of Cleaner

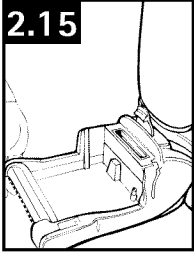

Lift front base of cleaner off carpeting with one hand.

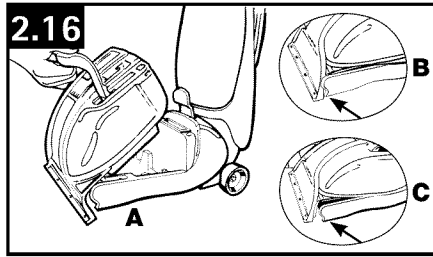

Grasp handle and hook front of dirty water tank into base of cleaner, making sure front of dirty water tank is resting on the base (Diagram A). The Dirty Water Tank has 3 tabs on the underside which **MUST** latch into the underside of the base of the cleaner. It is very important to lift the base of the cleaner off of the carpeting and hook the nozzle to the base so that the nozzle is flush with the base of the cleaner (Diagram B). Failure to install the Dirty Water Tank correctly (Diagram C), will result in poor dirty water pickup. The Dirty Water Tank will need to be emptied once or twice per fill up of the Clean Water Tank.

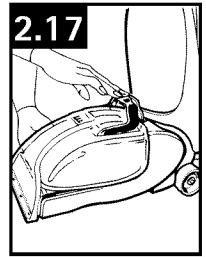

While making sure the front of the dirty water tank is resting on the base, place the rear of the tank into the base of the cleaner. Push handle down until it latches.

NOTE: Do not store cleaner with solution in reservoir or dirty water in dirty water tank. Mineral deposits and mildew can form which will affect the performance of your carpet cleaner.

3. Maintenance

Familiarize yourself with these home maintenance tasks as proper use and care of your cleaner will ensure continued cleaning effectiveness.

Belt or Brushroll: Removal and Replacement

WARNING: TO REDUCE THE RISK OF INJURY FROM MOVING PARTS - UNPLUG CLEANER BEFORE CHANGING BELT.

For Belt Style 7 replacements, please call 1-800-944-9200 or visit our website at www.hoover.com to locate a dealer nearest you.

To Remove Belt

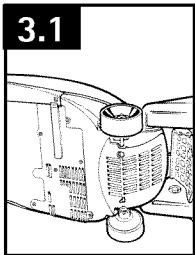

Flip cleaner on its side to expose nozzle base.

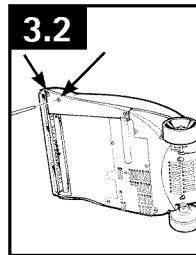

To remove belt cover, use Phillips screwdriver to remove the two screws. Arrows show location of screws.

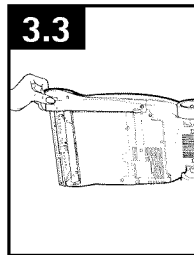

Grasp belt cover near brushroll and lift out.

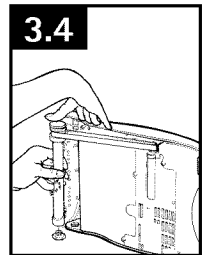

Grasp brushroll with one hand, using other hand to keep tension on belt when removing. Lift up when pulling out.

To Replace Belt or Brushroll

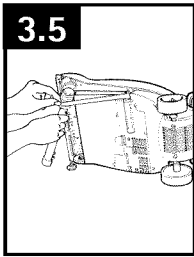

Remove belt. Dispose of old belt.

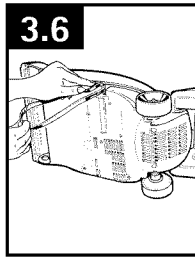

Place belt on motor shaft, then slip brushroll through belt. Place belt in area of brushroll without bristles.

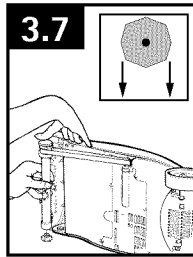

With belt in place, pull and slide brushroll into nozzle, making sure that the brushroll end caps are in the correct orientation (Diagram 7a). **IMPORTANT: ROTATE BRUSHROLL MANUALLY TO MAKE SURE BELT IS NOT TWISTED OR PINCHED.**

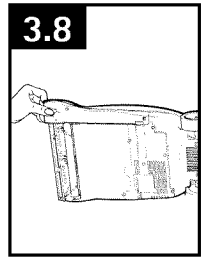

Replace belt cover by inserting end furthest from brushroll first. Then place front of belt cover into position. Secure by replacing the two screws.

4. If you have a problem

If a minor problem occurs, it usually can be solved quite easily when the cause is found by using the check list below.

WARNING: TO REDUCE RISK OF PERSONAL INJURY - UNPLUG CLEANER BEFORE SERVICING.

PROBLEM	POSSIBLE CAUSE	POSSIBLE SOLUTION
Cleaner won't run	Power cord not firmly plugged into outlet.	Plug unit in firmly.
	Blown fuse or tripped breaker.	Check fuse or breaker in home. Replace fuse/reset breaker.
	Needs service.	Take to service center. To find nearest location, visit our website at www.hoover.com or call 1-800-944-9200.
Cleaner won't pick-up or low suction	Dirty Water Tank Door not installed.	Insert Dirty Water Tank Door - Pg. 8, 9.
	Dirty Water Tank is not installed correctly.	Review Placing Dirty Water Tank in base of cleaner - Pg. 9.
	Dirty Water Tank is full.	Empty Dirty Water Tank - Pg. 8.
	Dirty water passage clogged. Foam filter is dirty.	Clean Dirty Water Tank - Pg. 8. Clean filter. Review Emptying & Cleaning the Dirty Water Tank - Pg. 8.
Water escaping from Cleaner	Dirty Water Tank is full.	Emptying Dirty Water Tank - Pg. 8.
	Dirty Water tank is not installed correctly.	Review Placing Dirty Water Tank in base of cleaner - Pg. 9.
	Solution reservoir not installed properly.	Review Review Solution Reservoir Installation - Pg. 7.
Cleaner won't dispense solution	Solution reservoir not installed properly.	Review Review Solution Reservoir Installation - Pg. 7.
	Needs service.	Take to service center. To find nearest location, visit our website at www.hoover.com or call 1-800-944-9200.
Motor noise becomes high-pitched	The float in the Dirty Water Tank has been activated.	Review Emptying & Cleaning the Dirty Water Tank - Pg. 8.

Service

To obtain approved Hoover® service and genuine Hoover® parts, locate the nearest Authorized Hoover® Warranty Service Dealer (Depot) by:

- Checking the Yellow Pages under “Vacuum Cleaners” or “Household”.
- Visit our website at hoover.com (U.S. Customers) or hoover.ca (Canadian customers). Follow the service center link to find the service outlet nearest you.
- For an automated referral of authorized service outlet locations call 1-800-944-9200.

Do not send your vacuum to Hoover®, Inc., Company in Glenwillow for service. This will only result in delay.

If you need further assistance:

To speak with a customer service representative call 1-800-944-9200; Mon-Fri 8am-7pm EST.

Always identify your vacuum by the complete model number when requesting information or ordering parts. (The model number appears on the bottom of the vacuum.)

PLEASE DO NOT RETURN THIS PRODUCT TO THE STORE.

Limited ONE Year Warranty (Domestic Use)

WHAT THIS WARRANTY COVERS

When used and maintained in normal household use and in accordance with the Owner's Manual, your HOOVER® product is warranted against original defects in material and workmanship for a full one year from date of purchase (the “Warranty Period”). During the Warranty Period, Hoover® will provide labor and parts, at no cost to you, to correct any such defect in products purchased in the United States, U.S. Military Exchanges and Canada.

HOW TO MAKE A WARRANTY CLAIM

If this product is not as warranted, take or send the product to either a Hoover® Sales and Service Center or Hoover® Authorized Warranty Service Dealer along with proof of purchase. For an automated referral to authorized service outlets in the U.S.A., phone: 1-800-944-9200 OR visit Hoover® online at www.hoover.com. For additional assistance or information concerning this Warranty or the availability of warranty service outlets, phone the Hoover® Consumer Response Center, Phone 1-800-944-9200, Mon-Fri 8am-7pm EST.

WHAT THIS WARRANTY DOES NOT COVER

This Warranty does not cover: use of the product in a commercial operation (such as maid, janitorial and equipment rental services), improper maintenance of the product, damage due to misuse, acts of God, nature, vandalism or other acts beyond the control of Hoover®, owner's acts or omissions, use outside the country in which the product was initially purchased and resales of the product by the original owner. This warranty does not cover pick up, delivery, transportation or house calls. However, if you mail your product to a Hoover®

Sales and Service Center for warranty service, cost of shipping will be paid one way.

This warranty does not apply to products purchased outside the United States, including its territories and possessions, outside a U.S. Military Exchange and outside of Canada. This warranty does not cover products purchased from a party that is not an authorized retailer, dealer, or distributor of Hoover® products.

OTHER IMPORTANT TERMS

This Warranty is not transferable and may not be assigned. This Warranty shall be governed and construed under the laws of the state of Ohio. The Warranty Period will not be extended by any replacement or repair performed under this Warranty.

THIS WARRANTY IS THE EXCLUSIVE WARRANTY AND REMEDY PROVIDED BY HOOVER®, ALL OTHER WARRANTIES, EXPRESSED OR IMPLIED, INCLUDING WARRANTIES OF MERCHANTABILITY OR FITNESS FOR PARTICULAR PURPOSE, ARE DISCLAIMED. IN NO EVENT WILL HOOVER BE LIABLE FOR ANY SPECIAL, INDIRECT, INCIDENTAL OR CONSEQUENTIAL DAMAGES OF ANY KIND OR NATURE TO OWNER OR ANY PARTY CLAIMING THROUGH OWNER, WHETHER BASED IN CONTRACT, NEGLIGENCE, TORT OR STRICT PRODUCTS LIABILITY OR ARISING FROM ANY CAUSE WHATSOEVER. Some states do not allow the exclusion of consequential damages, so the above exclusion may not apply to you. This warranty gives you specific rights; you may also have others that vary from state to state.



Manual del Propietario

Instrucciones de operación y servicio

www.hoover.com

Quick & Light™

Carpet Cleaner

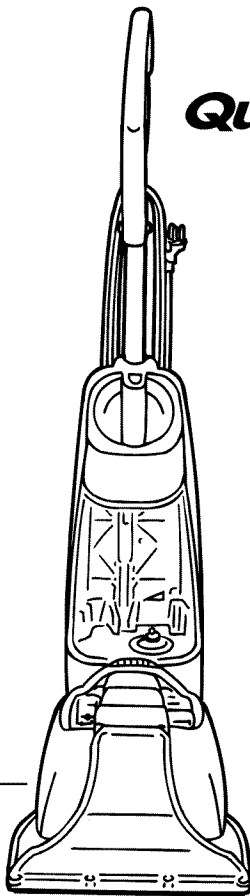

ADVERTENCIA:



El ensamble de la aspiradora puede incluir partes pequeñas. Las partes pequeñas pueden presentar riesgo de ahogamiento.

IMPORTANTE: LEA ATENTAMENTE ANTES DE ENSAMBLAR Y USAR.

¿Tiene alguna pregunta o inquietud? Para obtener asistencia, llame al Servicio de atención al cliente al 18009449200, de lunes a viernes, de 8 a.m. a 7 p.m., hora del ESTE, antes de devolver este producto a la tienda.

**ESTA ASPIRADORA PARA ALFOMBRAS ESTÁ DISEÑADA
PARA USO DOMÉSTICO.
EL USO COMERCIAL DE ESTE PRODUCTO ANULA LA GARANTÍA.**

Gracias por haber elegido un producto HOOVER®.

Anote los números completos de modelo y serie en los espacios provistos.

Modelo _____

Número de serie _____

Consejo: Adjunte su recibo de compra a este manual del propietario. Para obtener el servicio de garantía de compra de su producto HOOVER, es posible que se requiera la verificación de la fecha de compra.

Inscriba su producto en línea en Hoover.com, o llame al 1-800-944-9200 si prefiere hacerlo por teléfono.

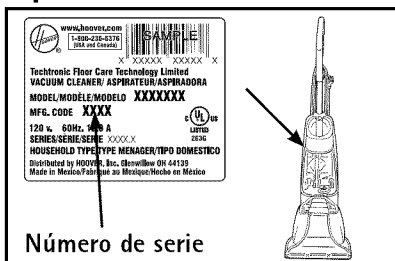

Índice

Salvaguardias importantes.....	3
Ensamblado de la aspiradora.....	4
Contenido de la caja.....	4
Ensamblaje del contenedor de accesorios.....	4
Descripción de la aspiradora.....	5
Cómo usar la aspiradora	
Preparación de la alfombra.....	6
Remoción y reemplazo del depósito de solución.....	6
Limpieza de alfombras.....	6-7
Tanque de agua sucia y filtro: vaciar y limpiar.....	7-8
Almacenamiento.....	8
Mantenimiento	
Banda y cepillo: quitar y reemplazar.....	8-9
Servicio.....	11
Si tiene un problema.....	10
Garantía.....	11

Si necesita ayuda:

Visite nuestro sitio web en www.hoover.com. Haga clic en el enlace que permite localizar los vendedores autorizados Hoover para encontrar el vendedor más cercano, o marque el 1-800-944-9200 para escuchar un mensaje indicando la dirección de los vendedores autorizados Hoover® (sólo en ee. Uu.) O para hablar con un representante de atención al cliente (de 8 am a 7 pm, hora estándar del este, de lunes a viernes).

POR FAVOR, NO DEVUELVA ESTE PRODUCTO A LA TIENDA.

ESTA ASPIRADORA ESTÁ DISEÑADA PARA USO DOMÉSTICO SOLAMENTE.
INSTRUCCIONES DE SEGURIDAD IMPORTANTES
Cuando use un electrodoméstico se deben seguir precauciones básicas, incluyendo las siguientes:

- **LEA TODAS LAS INSTRUCCIONES ANTES DE USAR EL APARATO.**
- **SIEMPRE SIGA ESTAS INSTRUCCIONES DE SEGURIDAD.**
- **NO DEJE LA LAVADORA SIN VIGILANCIA CUANDO ESTÉ CONECTADA.**
- **REVISE CON FRECUENCIA LOS FILTROS PARA LIMPIARLOS O REEMPLAZARLOS.**
- **ADVERTENCIA: ENSAMBLE TOTALMENTE LA LAVADORA ANTES DE USARLA.**
- **ADVERTENCIA: ESTE PRODUCTO CONTIENE SUSTANCIAS QUÍMICAS RECONOCIDAS POR EL ESTADO DE CALIFORNIA COMO CAUSANTES DE CÁNCER, ANOMALÍAS CONGÉNITAS O DAÑOS REPRODUCTIVOS. *LÁVESE LAS MANOS DESPUÉS DE USAR EL PRODUCTO.***

ADVERTENCIA: PARA REDUCIR EL RIESGO DE INCENDIO, CHOQUE ELÉCTRICO O LESIONES:

- Enchúfela solamente a un tomacorriente que esté debidamente conectado a tierra. Vea las instrucciones de conexión a tierra.
- No deje la aspiradora conectada. Desconéctela del tomacorriente cuando no la use y antes de hacerle servicio.
- No utilice en exteriores.
- No la sumerja. Para reducir el riesgo de descargas eléctricas – úsela únicamente en interiores, y úsela solamente en alfombras humedecidas por el proceso de limpieza.
- No permita que jueguen con ella. Se necesita supervisión cuando la usa un niño o cuando se usa donde hay niños.
- Úsela sólo de la manera descrita en este manual. Utilice sólo los accesorios recomendados por el fabricante.
- No use la aspiradora con la clavija o el cordón dañados. Si no funciona como debiera, o se ha caído, dañado, dejado a la intemperie o caído al agua, llévela al centro de servicio para que la revisen. Llame al 1-800-263-6376 para localizar el centro de servicio más cercano.
- No la jale ni la cargue del cordón, ni use el cordón como mango, ni cierre la puerta sobre el cordón, ni pase el cordón alrededor de bordes o esquinas filosas. No ruede la aspiradora sobre el cordón. Mantenga el cordón alejado de superficies calientes.
- No desconecte la aspiradora jalando el cordón. Para desconectarla, hágalo tomando de la clavija, no del cordón.
- No toque la clavija ni la aspiradora con las manos mojadas.
- No coloque objetos en las aberturas. No la utilice con las aberturas obstruidas; manténgalas libres de polvo, pelusa, cabellos o cualquier cosa que pudiera reducir el paso de aire.
- Mantenga el cabello, la ropa suelta, los dedos y todas las partes del cuerpo lejos de las aberturas y las partes en movimiento.
- No aspire nada que esté quemándose o que esté desprendiendo humo como podrían ser cigarrillos, cerillos o cenizas calientes.

- No la utilice sin el tanque de agua sucia puesto en su lugar.
- Apague todos los controles antes de desconectarla.
- Tenga mucho cuidado cuando aspire escaleras.
- No la utilice para aspirar líquidos inflamables o combustibles como por ejemplo gasolina ni la use en áreas donde éstos puedan encontrarse presentes.
- Mantenga la aspiradora en el piso. Solamente las aspiradoras de mano se pueden usar en los muebles.
- No use extensión de cordón con esta aspiradora.
- Guarde la aspiradora en interiores. Coloque la aspiradora en su lugar para evitar tropezones.
- El utilizar un voltaje incorrecto puede dañar el motor y causar lesiones al usuario. El voltaje apropiado está inscrito en la placa de la aspiradora.
- Use únicamente el Champú para Alfombras y Tapetes de Dirt Devil®. El uso de otras soluciones limpiadoras puede generar demasiada espuma. Demasiada espuma hará que el flotador apague la aspiradora antes de tiempo. El hecho de utilizar otras soluciones de limpieza puede anular la garantía del aparato.

GUARDE ESTAS INSTRUCCIONES

Su aspiradora contiene un dispositivo de protección termal para apagar el motor y así evitar el recalentamiento. Si esto sucede apague el interruptor y desconecte la aspiradora. Inspeccione la descarga, la entrada y los filtros por si hubiera atascos. Vacíe el recipiente de polvo y limpie los filtros. Después de aproximadamente 30 minutos el motor se habrá enfriado y la aspiradora estará lista para usar. **NOTA:** La aspiradora deberá permanecer desconectada durante el período de enfriamiento de 30 minutos.

INSTRUCCIONES DE CONEXIÓN A TIERRA

Este aparato debe tener conexión a tierra. En caso de avería o mal funcionamiento, la conexión a tierra proporciona una ruta de menor resistencia para corriente eléctrica a fin de reducir el riesgo de choque eléctrico. Este aparato está equipado con un cable que tiene un conductor de conexión a tierra del equipo y una clavija de conexión a tierra. La clavija debe enchufarse en una toma de corriente apropiada correctamente instalada y con conexión a tierra, según todos los códigos y disposiciones locales.

ADVERTENCIA: Una conexión incorrecta del conductor de conexión a tierra del equipo puede resultar en un riesgo de choque eléctrico. Comuníquese con un electricista cualificado o con el técnico de servicio si no está seguro si la toma de corriente tiene una buena conexión a tierra. No modifique la clavija proporcionada con el aparato - si ésta no encaja en la toma de corriente, solicite a un electricista cualificado la instalación de una toma de corriente apropiada.

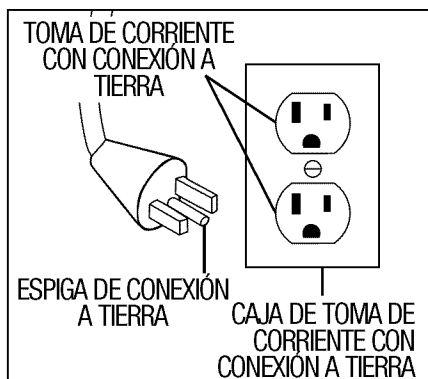

Este aparato está diseñado para uso en un circuito nominal de 120 voltios y tiene una clavija con conexión a tierra parecida a la clavija ilustrada en el diagrama. Asegúrese de que el aparato esté conectado a una toma de corriente que tenga la misma configuración que la clavija. No se debe usar un adaptador con este aparato.

1. Cómo ensamblar la aspiradora

Contenido de la caja

Saque todos los componentes de la caja e identifique cada pieza que se muestra. Antes de desechar la caja, asegúrese de que tiene todas las piezas.

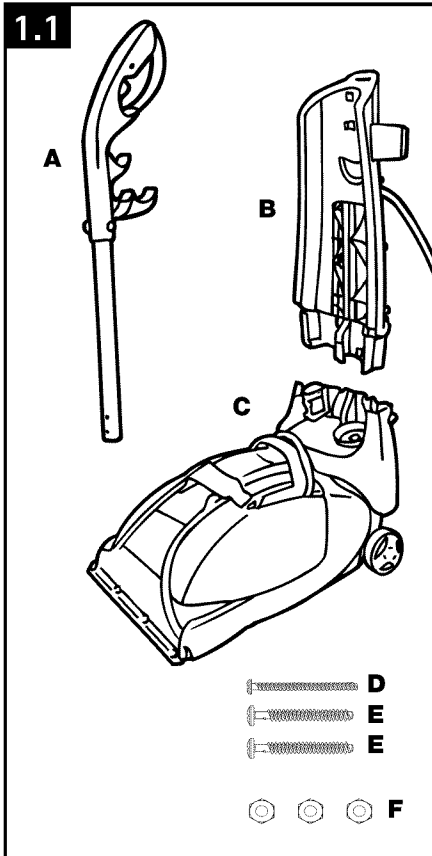

- A. Sección Media
- B. Asa Superior
- C. Base
- D. (1) Tornillo para el Asa Superior
- E. (2) Tornillos para el Asa Inferior
- F. (3) Tuerca Hexagonal

Haga funcionar la aspiradora para alfombras solamente en el voltaje especificado en a placa de datos, que se encuentra en la parte posterior de la aspiradora.

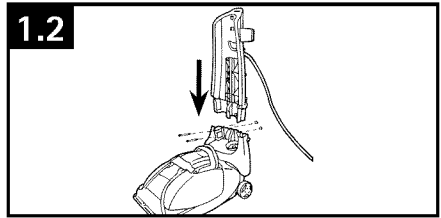

Coloque la base en posición vertical. Empuje la sección media en la base al alinear las lengüetas de la parte posterior de la sección media con las ranuras de la parte posterior de la base. Ensamble los dos (2) tornillos para el asa inferior de la siguiente manera: mientras sujeta la tuerca en su lugar, inserte el tornillo a través de la sección media y ajústelo.

NOTA: Asegúrese que el cordón eléctrico no se interponga y evite pellizcarlo.

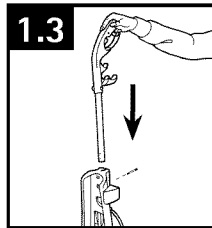

Deslice la asa superior dentro de la unidad. Coloque el tornillo en la hendidura ubicada en la parte posterior del asa superior y ajústelo.

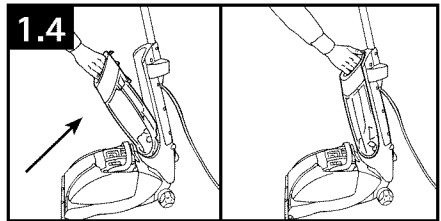

Coloque el tanque de solución en la aspiradora e inclínela hacia atrás hasta que quede trabado.

Cómo usar la aspiradora

Descripción de la aspiradora

Haga funcionar la aspiradora para alfombras solamente en el voltaje especificado en la placa de datos, que se encuentra en la parte posterior de la aspiradora.

La aspiradora ensamblada debe tener un aspecto semejante al del diagrama.

1. Mango
2. Traba de Tanque de Solución Limpia
3. Mango para Transportar
4. Tanque de Solución Limpia
5. Traba de Tanque de Agua
6. Mango de Tanque de Agua Sucia
7. Cepillos
8. Tanque de Agua Sucia
9. Tapa del Tanque de Agua Sucia
10. Cordón Eléctrico
11. Liberador Rápido de Cordón
12. Pedal del Liberador de Mango
13. Interruptor de encendido/apagado
14. Perno del Mango superior
15. Abrazadera Superior del Cordón

Esta aspiradora ha sido diseñada solamente para uso doméstico. No está diseñada para uso comercial en una casa ni para ningún otro fin comercial.

2.1

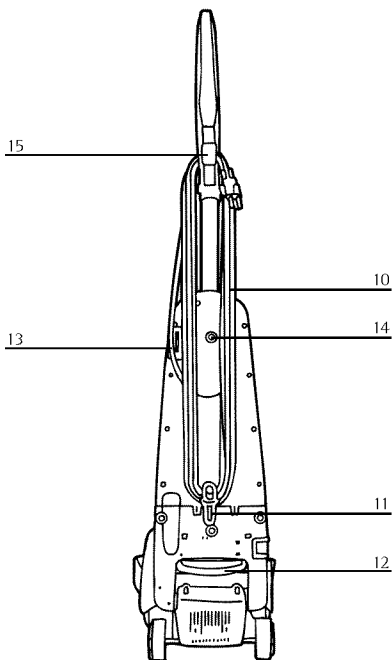
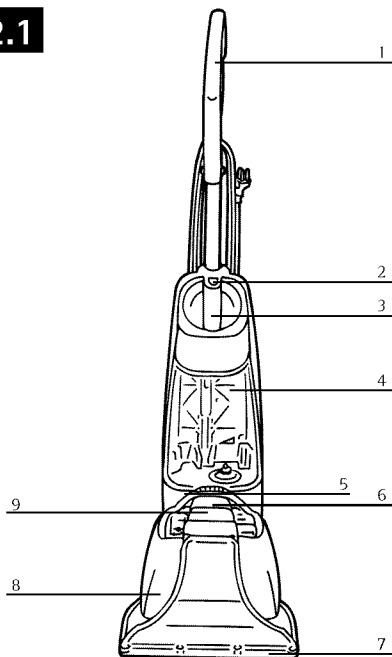

Preparación de la alfombra

IMPORTANTE: NO USE LA LIMPIADORA DE MOQUETA COMO ASPIRADORA EN SECO.

1. Aspire bien la alfombra. Para obtener mejores resultados utilice una aspiradora Hoover®. Para tener mejores resultados, use la aspiradora Hoover® con cepillo rotatorio.
2. Retire tantos muebles de la habitación como sea posible. Si no puede retirar los muebles, coloque o papel aluminio debajo y alrededor de las patas de los muebles y déjelo puesto hasta que se haya secado la alfombra por completo.

Revise la solidez del color:

Antes de limpiar la alfombra/tapicería, haga una prueba de la solidez del color. Humedezca un paño blanco con la solución. Haga una prueba en un área pequeña en un closet o debajo de un cojín. Frote suavemente el paño sobre el área. Fíjese si los colores manchan el paño. Si el paño permanece blanco, puede considerarse segura la limpieza de la alfombra/tapicería.

Sugerencias útiles para limpiar la alfombra:

1. No sobresature la moqueta de solución de limpieza al utilizar la limpiadora de moquetas.
2. En áreas percudidas, puede ser necesario dar más aplicaciones.
3. Tomará bastante tiempo para que la alfombra se seque bien.
4. Limpie con un paño la solución que haya caído en los muebles de madera para evitar que se dañen.
5. No camine por la alfombra hasta que esté completamente seca.
6. Una vez que la alfombra ha secado por completo, aspire la alfombra con una aspiradora que tenga cepillo rotatorio.
7. Antes de aspirar, determine los lugares del inicio y final, evitando caminar por las áreas aspiradas previamente.

Después de la limpieza:

- Deje que la alfombra seque por completo. No camine por la alfombra hasta que esté seca.
- Si necesita caminar por la alfombra, coloque toallas blancas en las áreas donde va a caminar.
- Si no está seca la alfombra y si se deben volver a colocar los muebles en la habitación, use plástico o papel aluminio para evitar que se ensucie la alfombra.
- Limpie bien el tanque de agua sucia con agua caliente del grifo. Vea la página 8.

ADVERTENCIA: NO ALMACENE LA LIMPIADORA DE MOQUETAS EN LE GARAJE NI EN UN LUGAR EN EL QUE PUDIERA HELAR.

Remoción y reemplazo del depósito de solución

NOTA: Use sólo detergentes de marca Hoover®. El uso de otras soluciones limpiadoras puede generar demasiada espuma. Demasiada espuma hará que el flotador apague la aspiradora antes de tiempo. El hecho de utilizar otras soluciones de limpieza puede anular la garantía del aparato.

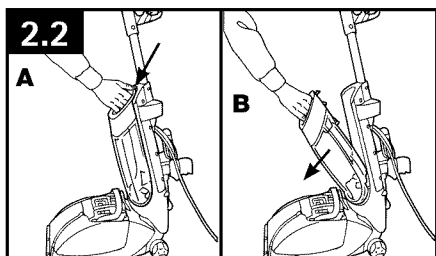

Presione el seguro del tanque de solución de limpieza (Diagrama A). Incline el depósito de solución apartándolo de la aspiradora y retírelo (Diagrama B).

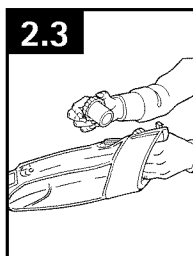

Desenrosque la taza de medida que está en la parte posterior del depósito de solución.



Llene con 5 tazas de medida de solución, (aproximadamente 5 oz). Llene el espacio restante del depósito con agua caliente del grifo.

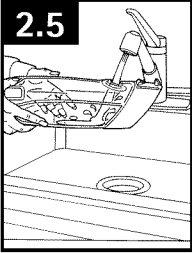

Llene el espacio restante del depósito con agua caliente del grifo. Vuelva a colocar la taza de medida.

Limpieza de alfombras

IMPORTANTE: Para una limpieza con mejores resultados use un movimiento firme hacia adelante y hacia atrás. La limpieza debe hacerse a la mitad de la velocidad del aspirado en seco. Para áreas muy sucias, repita el procedimiento si es necesario.

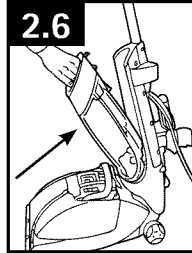

Ponga la parte inferior del depósito de solución en la aspiradora y gire la parte superior hasta que la palanca se coloque en su lugar.

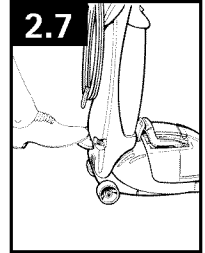

Enchufe el cordón en un tomacorriente. Pise el pedal liberador de mango para poner la unidad en la posición de aspirar.



Gire el interruptor a la posición de ENCENDIDO. **NOTA:** Nunca deje la unidad desatendida mientras esté encendida. **APAGUELA** cuando vaya a vaciar y llenar el depósito. **NO** impregne demasiado la alfombra.

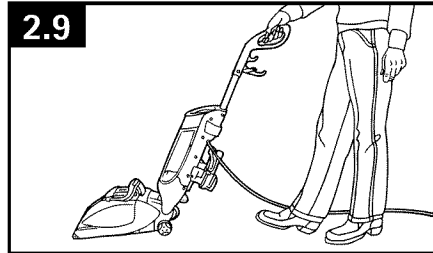

Mientras presiona el activador de pulverización de solución, mueva lentamente la unidad hacia delante. Suelte el activador y tire de la unidad hacia atrás por la misma área para retirar el agua sucia y la solución de la alfombra. (Para áreas perdidas, repita de ser necesario).

IMPORTANTE: SI EL SONIDO DE MOTOR SE VUELVE MUY AGUDO, INDICA QUE EL TANQUE DE AGUA SUCIA ESTÁ LLENO Y DEBE VACIARSE.

Como vaciar y limpiar el tanque de agua sucia

El tanque de agua sucia de su limpiadora de moquetas está provisto de una válvula de cierre. Cuando el tanque de agua sucia se llena, el flotador azul (visto desde arriba del tanque) subirá, cerrando el flujo de aire a través de la boquilla.

NOTA: El disco flotador de la limpiadora de moquetas, ubicado en la tapa del tanque de agua sucia, interrumpirá la succión cuando el tanque de agua sucia esté lleno. Para tener mejores resultados, aspire con movimientos uniformes y constantes manteniendo la boquilla plana contra la alfombra. Si se inclina la aspiradora se abre el sellado entre la boquilla y la alfombra que hará que el flotador se suba e interrumpa la succión. Una vez que se activa el flotador, vacíe el tanque de agua sucia. Si el tanque de agua sucia no parece estar lleno, apague el interruptor de encendido y espere que el flotador se asiente y vuelva a encenderla. Si el flotador interrumpe repetidamente la succión, vacíe el tanque de agua sucia. Para obtener resultados óptimos, use sólo detergentes de marca Hoover®. El uso de otras soluciones puede generar espuma excesiva que hará que el flotador suba prematuramente e interrumpa la succión. Use cinco tapones (5 onzas o 150 ml) de detergente de marca Hoover® por cada tanque lleno de agua limpia. Un concentración alta de champú puede generar excesiva espuma.

NOTA: Escuchará un cambio apreciable en el sonido de la aspiradora. Esto le indicará que necesita vaciar el tanque de agua sucia.

ADVERTENCIA: PARA REDUCIR EL RIESGO DE LESIONES CAUSADAS POR LAS PARTES EN MOVIMIENTO - DESENCHUFE EL APARATO ANTES DE DARLE SERVICIO.

Como vaciar el tanque de agua sucia

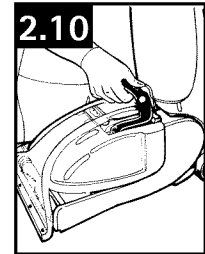

Tome la parte superior del mango del tanque de agua sucia y empuje la traba para soltarlo.

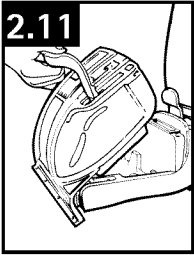

2.11
Tome el mango y retire el tanque de la base.

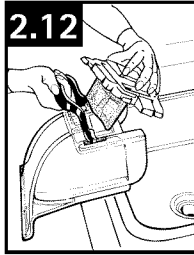

2.12
Quite la tapa del tanque de agua sucia.



2.13
Para vaciar el tanque de agua sucia, tome el mango con una mano y la boquilla con la otra y vacíe el agua en un lavabo.

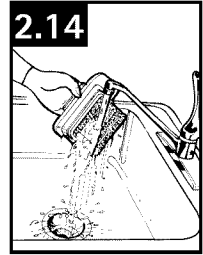

2.14
Enjuague el tanque de agua sucia y el filtro con agua caliente del grifo. Limpielos con un paño y déjelos que sequen por completo antes de guardarlos para evitar la formación de moho. **NOTA:** No use ningún compuesto químico para limpiarlos.

Como colocar el tanque de agua sucia en la base de la aspiradora

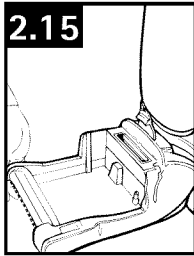

2.15
Levante la base frontal de la aspiradora de la alfombra con una mano.

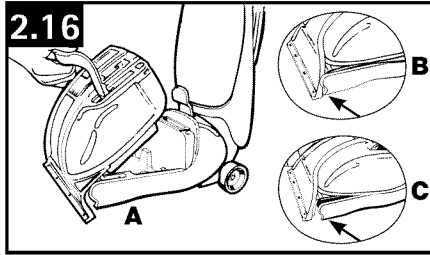

2.16
Tome el mango y enganche la parte frontal del tanque de agua sucia en la base de la aspiradora, asegurándose que la parte frontal del tanque de agua sucia descansa en la base (Diagrama A). Tanque de Agua Sucia. El Tanque de Agua Sucia tiene tres (3) pestañas en el lado de abajo que **DEBEN** fijarse en el lado de abajo de la base de la aspiradora. Es muy importante levantar la base de la aspiradora de la alfombra y fijar la boquilla a la base de manera que la boquilla quede al mismo nivel que la base de la aspiradora (Diagrama B). Si no se instala correctamente el Tanque de Agua Sucia se tendrá una recolección deficiente del agua sucia (Diagrama C). El Tanque de Agua Sucia debe vaciarse una o dos veces cada vez que se llene el Tanque de Solución Limpia.

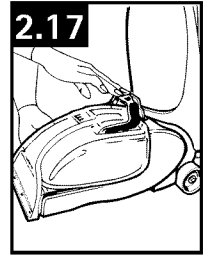

2.17
Una vez que la parte frontal del tanque de agua sucia descansa en la base, coloque la parte posterior del tanque en la base de la aspiradora. Empuje el mango hacia abajo hasta que abraque.

NOTA: Pueden formarse depósitos minerales o moho, impidiendo el funcionamiento óptimo de su limpiadora de moquetas.

3. Mantenimiento

Familiarícese con estas tareas de mantenimiento, ya que el uso y cuidado adecuado de su aspiradora asegurarán la eficacia en la limpieza por largo tiempo.

Banda y cepillo: quitar y reemplazar

ADVERTENCIA: PARA REDUCIR EL RIESGO DE LESIONES CAUSADAS POR LAS PARTES MÓVILES, DESCONECTE LA ASPIRADORA ANTES DE CAMBIAR LA BANDA.

Para el reemplazo de la banda Estilo 7 por favor llame al 1-800-944-9200 o visite nuestro sitio web www.hoover.com para localizar al distribuidor más cercano a usted.

Para retirar la banda

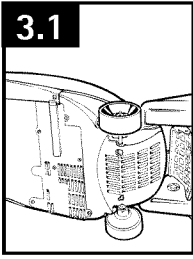

Incline la aspiradora de lado para ver la base de la boquilla

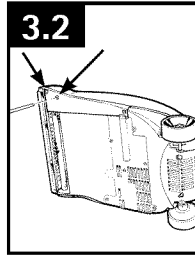

Para quitar la cubierta de la banda, utilice un destornillador Phillips para retirar los dos (2) tornillos. Las flechas muestran la ubicación de los tornillos.

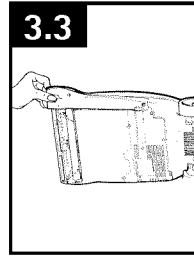

Tome la tapa de la banda cerca del cepillo rotatorio y levántela.

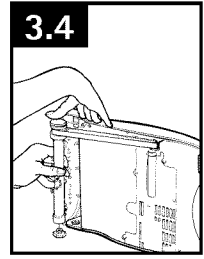

Tome el cepillo rotatorio con una mano, con la otra mano mantenga la tensión de la banda cuando la quite. Levante cuando la retire.

Reemplazo de la banda o del cepillo giratorio

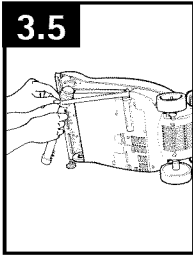

Retire la banda. Deseche la banda usada.

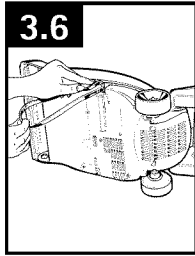

Coloque la banda en el eje del motor, después deslice el cepillo rotatorio por la banda. Coloque la banda en el área del cepillo rotatorio que no tiene cerdas.

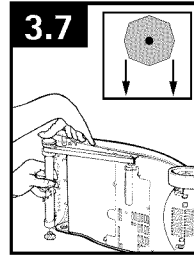

Con la banda en su lugar, jale y deslice el cepillo rotatorio en la boquilla, asegurándose que las tapas de los extremos del cepillo rotatorio estén en la

orientación correcta (Diagrama 7a). **IMPORTANTE: GIRE EL CEPILLO ROTATORIO CON LA MANO PARA ASEGURARSE QUE LA BANDA NO ESTÁ TORCIDA NI PELLIZCADA.**

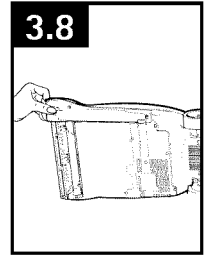

Vuelva a colocar la tapa de la banda insertando el extremo más lejano del cepillo rotatorio primero. Luego coloque la parte frontal de la tapa de la banda en su lugar. Fijela volviendo a colocar los dos (2) tornillos.

4. Si tiene un problema

Si ocurre un problema menor, generalmente puede resolverse con bastante facilidad cuando se halla la causa, usando esta lista de verificación.

ADVERTENCIA: PARA REDUCIR EL RIESGO DE LESIONES PERSONALES, DESCONECTE ANTES DE DAR SERVICIO

Problema	Causa posible	Solución posible
La limpiadora de moquetas no funciona.	El cable no está conectado firmemente al tomacorriente.	Conecte el enchufe firmemente.
	El fusible está fundido o falló el interruptor.	Revise el fusible o el interruptor. Reemplace el fusible/vuelva a encender el interruptor.
	Necesita servicio.	Llévela a un centro de servicio. Para encontrar el lugar más cercano a su domicilio, visite nuestro sitio Web en www.hoover.com o llame al 1-800-944-9200.
La limpiadora de moquetas no aspira, o tiene poca fuerza de succión.	La puerta del tanque de agua sucia no está instalada.	Coloque la puerta del tanque de agua sucia - Pág. 8, 9.
	El tanque de agua sucia no está instalado correctamente.	Revise Cómo Colocar el Tanque de Agua Sucia en la Base de la Aspiradora - Pág. 9.
	El tanque de agua sucia está lleno.	Vacíe el Tanque de Agua Sucia - Pág. 8.
	Pasaje de agua sucia bloqueado.	Limpie el Tanque de Agua Sucia - Pág. 8.
La limpiadora de moquetas pierde agua.	Está sucio el filtro de espuma.	Limpie el filtro. Consulte Cómo Vaciar y Limpiar el Tanque de Agua Sucia. Pág. 8.
	El tanque de agua sucia está lleno.	Cómo Vaciar el Tanque de Agua Sucia - Pág. 8.
	El tanque de agua sucia no está instalado correctamente.	Revise Cómo Colocar el Tanque de Agua Sucia la Base de la Aspiradora - Pág. 9.
La limpiadora de moquetas no distribuye la solución de limpieza.	El tanque de agua limpia no está instalado correctamente.	Revise la información sobre la Instalación del Tanque de Agua Limpia - Pág. 7.
	El tanque de agua limpia no está instalado correctamente.	Revise la información sobre la Instalación del Tanque de Agua Limpia - Pág. 7.
El sonido del motor se vuelve agudo	Necesita servicio.	Llévela a un centro de servicio. Para encontrar el lugar más cercano a su domicilio, visite nuestro sitio Web en www.hoover.com o llame al 1-800-944-9200.
	Se ha activado el flotador en el tanque de agua sucia.	Consulte Cómo Vaciar y Limpiar el Tanque de Agua Sucia. Pág. 8.

Servicio

Para obtener un servicio aprobado de Hoover® y piezas genuinas de Hoover®, encuentre el Concesionario autorizado de servicio de garantía de Hoover® (depositario) más cercano:

- Consultando las Páginas amarillas en la sección "Aspiradoras - uso" doméstico.
- Visite nuestro sitio web en hoover.com (clientes estadounidenses) o hoover.ca (clientes canadienses). Siga el enlace del centro de servicio para encontrar el centro de servicio más cercano.
- Para que le informen de manera automática la ubicación de los centros autorizados de servicio, llame al 1-800-944-9200. No envíe su aspiradora a Hoover®, Inc., Company en Glenwillow

para realizar el servicio. Esto sólo provocará demoras.

Si necesita recibir más ayuda:

Para hablar con un representante de atención al cliente, llame al 1-800-944-9200; de lunes a viernes, de 8 a.m. a 7 p.m., hora del Este.

Siempre identifique su aspiradora por el número de modelo completo al solicitar información o realizar pedidos de piezas.

(El número de modelo se encuentra en la parte inferior del mango de la limpiadora).

NO DEVUELVA ESTE PRODUCTO A LA TIENDA.

Garantía limitada de un año (Para uso doméstico)

QUÉ CUBRE ESTA GARANTÍA

Siempre que el uso y el mantenimiento de su producto HOOVER® se realicen en condiciones de uso doméstico normales y según el Manual del Propietario, el producto estará garantizado contra defectos originales en el material y la fabricación durante un año completo desde la fecha de compra (el "Periodo de Garantía"). Durante el Periodo de Garantía, Hoover le proporcionará gratuitamente la mano de obra y las piezas necesarias para corregir cualquier defecto en los productos comprados en los Estados Unidos, en una tienda situada en una base militar de los EE. UU. o en Canadá.

CÓMO HACER UN RECLAMO EN VIRTUD DE LA GARANTÍA

Si este producto no se ajusta a las condiciones garantizadas, llévelo o envíelo a un Centro de ventas y de servicio de Hoover, o a un Concesionario autorizado de servicio de garantía de Hoover junto con el comprobante de compra. Para que le informen de manera automática acerca de las ubicaciones de los centros autorizados de servicio en los Estados Unidos, llame al 1 800 944 9200 o visite Hoover en Internet en www.hoover.com. Si necesita asistencia adicional o información sobre esta Garantía o la disponibilidad de los centros de servicio de garantía, llame al Centro de respuesta al cliente de Hoover, al 1 800 944 9200, de lunes a viernes, de 8 a.m. a 7 p.m., hora del Este.

QUÉ NO CUBRE ESTA GARANTÍA

Esta garantía no cubre: el uso del producto con cualquier fin comercial (como servicios de limpieza, de mantenimiento o de alquiler de equipos), el mantenimiento inadecuado del producto, los daños provocados por el uso indebido, los casos fortuitos o hechos de la naturaleza, el vandalismo u otros actos que excedan del control de Hoover, acciones u omisiones del propietario, uso fuera del país en que el producto fue comprado originalmente y reventa del producto por parte del propietario original. Esta garantía no cubre el

retiro del producto, la entrega, el transporte ni las visitas a domicilio. Sin embargo, si envía su producto a un Centro de ventas y de servicio de Hoover para obtener un servicio bajo garantía, se pagará el costo del envío de ida o del envío de vuelta únicamente.

Esta garantía no se aplica a los productos comprados fuera de los Estados Unidos (incluidos sus territorios y posesiones), de una tienda situada en una base militar de los EE. UU. o de Canadá.

OTROS TÉRMINOS IMPORTANTES

Esta Garantía no es transferible ni puede cederse. Esta Garantía se registrará e interpretará de conformidad con las leyes del estado de Ohio. El Periodo de Garantía no se prorrogará en función de ningún reemplazo o reparación realizados en virtud de esta Garantía.

ESTA GARANTÍA ES LA ÚNICA GARANTÍA Y EL ÚNICO RECURSO QUE HOOVER PROPORCIONA. TODAS LAS DEMÁS GARANTÍAS, EXPRESAS O IMPLÍCITAS, INCLUIDAS LAS GARANTÍAS DE COMERCIABILIDAD O APTITUD PARA UN FIN PARTICULAR, QUEDAN EXCLUIDAS. HOOVER NO SERÁ RESPONSABLE EN NINGÚN CASO POR NINGÚN DAÑO ESPECIAL, INDIRECTO, INCIDENTAL O MEDIATO DE NINGÚN TIPO O NATURALEZA CON RESPECTO AL PROPIETARIO O A CUALQUIER PARTE QUE REALICE UN RECLAMO A TRAVÉS DEL PROPIETARIO, YA SEA QUE SE BASE EN RESPONSABILIDAD CONTRACTUAL, NEGLIGENCIA, RESPONSABILIDAD EXTRA CONTRACTUAL O RESPONSABILIDAD CIVIL OBJETIVA POR LOS PRODUCTOS, O EMERGENTE DE CUALQUIER OTRA CAUSA. Algunos estados no permiten la exclusión de los daños mediatos, por lo cual es posible que la exclusión mencionada no se aplique en su caso. Esta garantía le otorga derechos específicos; es posible que además tenga otros derechos que varían de un estado a otro.



Guide d'utilisation

Instructions d'utilisation et d'entretien

www.hoover.com

Quick & Light™ Carpet Cleaner

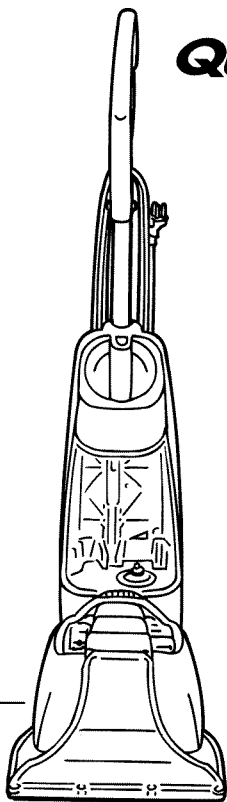

AVERTISSEMENT:

L'appareil comprend de petites pièces qui, au moment de l'assemblage, présentent un danger d'étouffement.

IMPORTANT : LIRE CES INSTRUCTIONS ATTENTIVEMENT AVANT D'UTILISER L'ASPIRATEUR.

Vous avez des questions ou des inquiétudes? Pour obtenir de l'aide et avant de retourner ce produit au magasin, veuillez appeler le service à la clientèle au 1 800 9449200 du lundi au vendredi, de 8 h à 19 h (HNE).

L'UTILISATION DE CE PRODUIT À DES FINS COMMERCIALES INVALIDE LA PRÉSENTE GARANTIE.

Merci d'avoir choisi un produit HOOVER^{MD}.

Veuillez inscrire les numéros de modèle et de série complets dans les espaces fournis à cet effet.

Modèle _____

Numéro de série _____

Conseil : Il est recommandé de joindre votre reçu de caisse au guide d'utilisation, car la date d'achat peut devoir être vérifiée avant toute réparation couverte par la garantie de votre produit HOOVER.

N'oubliez pas d'enregistrer votre produit en ligne, à l'adresse Hoover.com, ou par téléphone, au 1-800-944-9200.

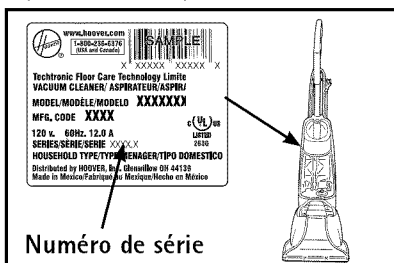

Index

Consignes de sécurité importantes	3-4
Assemblage de l'aspirateur	5
Contenu de l'emballage	5
Description de l'aspirateur	6
Utilisation	
Préparation de la moquette	7
Dépose et remise en place du réservoir de solution	7
Nettoyage de la moquette	7-8
Vider et nettoyer le réservoir d'eau sale et le filtre	8-9
Rangement	9
Entretien	
Courroie et rouleau-brosse : retrait et remplacement	9-10
Service	11
Dépannage	10
Garantie	11

Pour obtenir de l'assistance :

Visitez notre site web à l'adresse www.hoover.ca. Cliquez sur le lien du localisateur de marchands autorisés HooverMD pour trouver le marchand le plus près de chez vous, ou composez le 1 800 944 9200 pour écouter un message indiquant les adresses des marchands autorisés HooverMD (é.-U. Seulement) ou pour parler à un représentant du service à la clientèle (de 8 h à 19 h, hne, du lundi au vendredi).

VEUILLEZ NE PAS RETOURNER CE PRODUIT AU MAGASIN.

CET ASPIRATEUR A ÉTÉ CONÇU POUR USAGE DOMESTIQUE SEULEMENT

CONSIGNES DE SÉCURITÉ IMPORTANTES

Lorsque vous utilisez un appareil ménager, vous devez prendre certaines précautions de sécurité, telles que :

- **LISEZ TOUTES LES INSTRUCTIONS AVANT D'UTILISER CET APPAREIL.**
- **RESPECTEZ TOUJOURS À LA LETTRE LES CONSIGNES DE SÉCURITÉ.**
- **NELAISSEZ PAS LE SHAMPOINEUR SANS SURVEILLANCE QUAND ILEST BRANCHÉ.**
- **À L'OCCASION, RETIREZ LES DÉBRIS DE LA BROSSÉ.**
- **AVERTISSEMENT : ASSEMBLEZ ENTIÈREMENT LE SHAMPOINEUR AVANT DE LE METTRE EN MARCHÉ.**
- **MISE EN GARDE : CE PRODUIT CONTIENT DES SUBSTANCES CHIMIQUES RECONNUES PAR L'ÉTAT DE LA CALIFORNIE COMME CAUSANT LE CANCER, DES ANOMALIES CONGÉNITALES OU DES PROBLÈMES DE REPRODUCTION.**
SE LAVER LES MAINS APRÈS AVOIR UTILISÉ LE PRODUIT.

AVERTISSEMENT : POUR ÉVITER LES RISQUES D'INCENDIE, DE CHOCS ÉLECTRIQUES OU DE BLESSURES :

- Brancher uniquement à une prise de terre appropriée. Consulter les instructions de mise à terre.
- Ne pas s'éloigner de l'appareil lorsqu'il est branché. Le débrancher de la prise lorsqu'il n'est pas utilisé et avant l'entretien.
- Ne pas utiliser à l'extérieur.
- Ne pas immerger. Pour réduire le risque de tout choc électrique – utiliser uniquement à l'intérieur et utiliser uniquement sur une moquette humidifiée par le processus de nettoyage.
- Ne pas permettre qu'il soit utilisé comme jouet. Être particulièrement attentif s'il est utilisé par des enfants ou près d'eux.
- Utiliser l'appareil en respectant les consignes inscrites dans le présent manuel. N'utiliser que les accessoires recommandés par le fabricant.
- Ne pas utiliser avec une prise ou un cordon d'alimentation endommagés. Si l'appareil ne fonctionne pas de façon satisfaisante, s'il est tombé par terre ou dans l'eau, s'il a été endommagé ou laissé dehors, le retourner à un centre de service après vente pour qu'il soit inspecté. Composez le 1-800-263-6376 pour connaître le centre de service après vente le plus près de chez vous.
- Ne pas tirer sur le cordon d'alimentation pour déplacer ou porter l'aspirateur. Ne pas utiliser le cordon comme poignée, ne pas fermer de porte sur le cordon et ne pas tirer le cordon s'il frotte sur une arête vive ou un coin de mur. Éviter que l'appareil ne roule sur le cordon. Tenir le cordon à distance des surfaces chauffées.
- Ne pas débrancher en tirant sur le cordon d'alimentation. Pour débrancher, tenir la fiche, non le cordon.
- Ne pas tirer sur le cordon électrique ou porter le shampoineur par le cordon. Ne pas utiliser le cordon comme poignée, ne pas fermer de porte sur le cordon, et ne pas entourer le cordon autour de bords tranchants ou de coins. Ne pas passer l'appareil au dessus du cordon. Tenir le cordon à distance des surfaces chauffées.

- Ne pas débrancher en tirant sur le cordon. Pour débrancher, tenir la fiche, non le cordon.
- Ne pas manipuler la fiche ou l'appareil avec des mains mouillées.
- Ne pas ramasser quoi que ce soit qui brûle ou qui fume, tel que les cigarettes, les allumettes, ou les cendres chaudes.
- Ne pas utiliser le shampooineur sans avoir le réservoir d'eau sale en place.
- Mettre tous les commandes sur arrêt avant de débrancher.
- Être particulièrement attentif lors du nettoyage d'escaliers.
- Ne pas utiliser le shampooineur pour ramasser des liquides inflammables ou combustibles, tels que l'essence, ou l'utiliser dans des endroits où ceux-ci pourraient être présents.
- Gardez le shampooineur en contact avec le sol. N'utilisez que les accessoires fournis pour un nettoyage des meubles et des escaliers.
- N'utilisez pas de rallonge électrique avec ce shampooineur.
- Rangez le shampooineur à l'intérieur. Rangez le shampooineur après son utilisation pour ne pas trébucher dessus.
- L'emploi d'une tension incorrecte peut endommager le moteur et potentiellement blesser l'utilisateur. La tension adéquate est indiquée sur la plaque de le shampooineur.
- Utiliser seulement du détergent pour moquettes et meubles rembourrés de Hoover. Utiliser toute autre solution de nettoyage risque de créer une mousse excessive. Trop de mousse provoquerait la coupure prématurée de l'aspirateur par le flotteur. L'utilisation d'autres solutions nettoyantes peut annuler la garantie.

VEUILLEZ CONSERVER CES INSTRUCTIONS

Votre aspirateur est muni d'un protecteur thermique afin de couper le moteur en cas de surchauffe. Si cela se produit, arrêtez l'aspirateur et débranchez-le. Examinez le système d'évacuation, d'aspiration, le tuyau, le godet à poussière et le deuxième filtre pour détecter toute obstruction. Videz le godet à poussière et nettoyez les filtres. Au bout de 30 minutes, le moteur aura refroidi et l'aspirateur sera de nouveau prêt à être utilisé. **REMARQUE :** *L'aspirateur doit demeurer à l'arrêt pendant la période de refroidissement de 30 minutes.*

INSTRUCTIONS DE MISE À LA TERRE

Cet appareil doit être mis à la terre. En cas de mauvais fonctionnement ou de panne, la mise à la terre offre un conduit de moindre résistance au courant électrique ce qui réduit les risques d'électrocution. Cet appareil est équipé d'un cordon d'alimentation muni d'un conducteur et d'une prise de terre. La fiche doit être branchée sur une prise appropriée, installée correctement et mise à la terre en vertu des règlements et législations locales.

AVERTISSEMENT : Si le conducteur de mise à la terre n'est pas bien connecté, vous pouvez vous électrocuter. Consultez un électricien qualifié ou un technicien spécialisé si n'êtes pas sûr que la prise est correctement mise à la terre. Ne modifiez jamais la fiche fournie avec l'appareil - Si elle n'est pas compatible avec votre prise murale, demandez à un électricien qualifié d'installer une prise compatible.

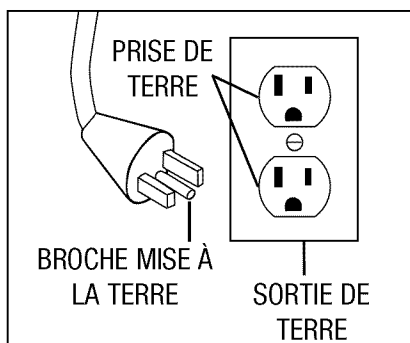

Cet appareil doit être utilisé sur un circuit nominal de 120 volts et il est équipé d'une prise de mise à la terre ressemblant à celle de l'illustration ci-dessus. Assurez-vous que l'appareil n'est pas branché sur une prise dont la configuration est identique à celle de la fiche. Cet appareil ne peut être utilisé avec un adaptateur.

1. Assemblage de l'aspirateur

Contenu de l'emballage

Retirer l'aspirateur de la boîte et identifier les pièces illustrées. Enlever l'emballage en carton et le mettre au rebut.

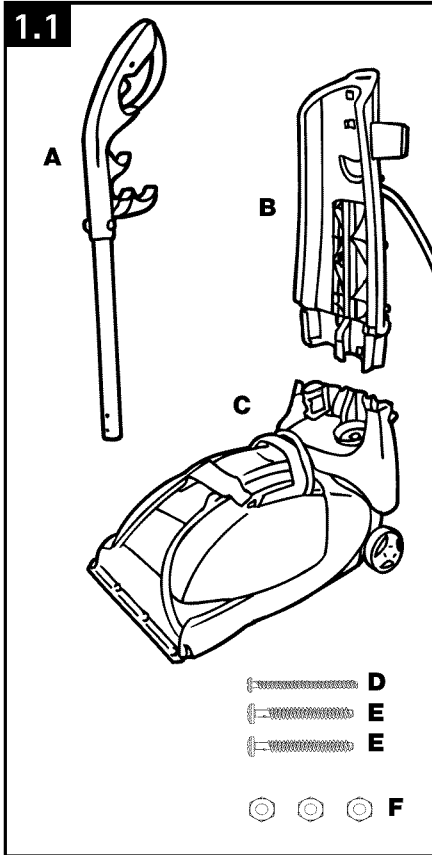

- A. Poignée supérieure
- B. Partie centrale
- C. Base
- D. (1) Vis de la poignée supérieure
- E. (2) Vis droite et gauche de la base
- F. (3) Écrou hexagonal

N'utiliser l'aspirateur qu'à la tension spécifiée sur la plaque signalétique située à l'arrière de l'appareil.

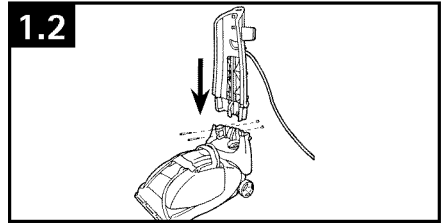

Placer l'aspirateur en position verticale. Pousser la partie centrale de l'appareil sur la base en alignant les attaches au dos de l'appareil et les poches au dos de la base. Placez les deux (2) vis de la poignée inférieure de la manière suivante : tout en maintenant l'écrou, insérez la vis dans la partie avant de la section médiane et serrez-la.

REMARQUE : S'assurer que le cordon d'alimentation est éloigné pour éviter de se pincer.

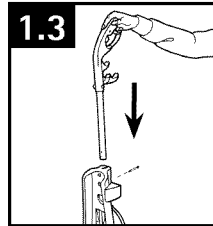

Faire glisser la poignée supérieure vers le bas sur l'appareil. Placez la vis dans le creux situé derrière la poignée supérieure et serrez.

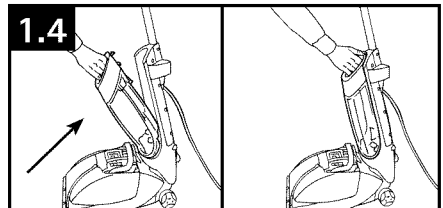

Placez le réservoir de solution dans l'appareil et inclinez-le pour l'enclencher.

2. Utilisation

Description de l'aspirateur

N'utiliser l'aspirateur qu'à la tension spécifiée sur la plaque signalétique située à l'arrière de l'appareil.

Une fois assemblé, l'aspirateur ressemblera à celui illustré.

1. Poignée
2. Loquet de réservoir de solution propre
3. Poignée de transport
4. Réservoir de solution propre
5. Loquet de réservoir d'eau sale
6. Poignée de réservoir d'eau sale
7. Brosses
8. Réservoir d'eau sale
9. Couvercle de réservoir d'eau sale
10. Cordon électrique
11. Pince de libération rapide du cordon accessoires
12. Pédale de déblocage du manche
13. Commutateur d'alimentation Marche/Arrêt (On/Off)
14. Vis de poignée supérieure
15. Attache supérieure du cordon

Cet aspirateur est destiné à une utilisation domestique seulement.

Non conçu pour un usage commercial dans quelque foyer que ce soit ni dans quelque autre condition d'utilisation commerciale.

2.1

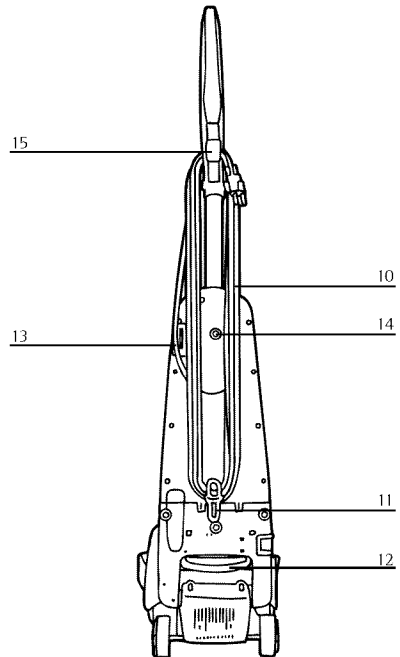
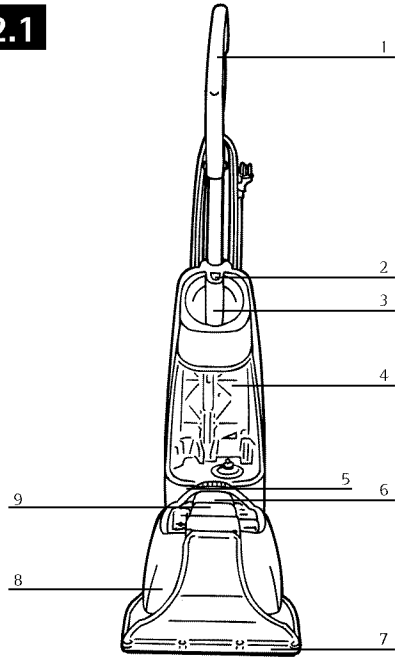

Préparation de la Moquette

IMPORTANT : NE PAS UTILISER LA SHAMPOUINEUSE COMME ASPIRATEUR À SEC.

1. Aspirer la moquette à fond. Pour obtenir de meilleurs résultats, utiliser un aspirateur Dirt Devil^{MD} muni d'un.
2. Enlever le plus de meubles possible de la pièce. Si cela n'est pas possible, mettre du plastique ou du papier d'aluminium sous les pieds, et autour, jusqu'à ce que la moquette soit complètement sèche.

VÉRIFICATION DE LA SOLIDITÉ DE LA COULEUR :

Avant de nettoyer la moquette, faire un essai de la solidité de la couleur. Humecter un chiffon blanc de solution. Faire un essai sur une petite surface dans un placard. Frotter délicatement le tissu sur la surface. Vérifier chaque couleur pour décoloration. Si le tissu reste propre, la moquette doit pouvoir se nettoyer sans risques.

CONSEILS PRATIQUES DE NETTOYAGE DE MOQUETTE :

1. Ne pas sursaturer le tapis de solution nettoyante pendant l'utilisation de la shampooineuse.
2. Pour les surfaces extrêmement sales, plusieurs applications sont peut-être nécessaires.
3. Laisser suffisamment de temps pour que la moquette soit bien sèche.
4. Essuyer la solution de nettoyage des boiseries et du bois pour éviter de les endommager.
5. Si possible, ne pas marcher sur la moquette avant que celle-ci ne soit complètement sèche.
6. Une fois la moquette bien sèche, l'aspirer avec un rouleau-brosse pivotant.
7. Avant de nettoyer, décider de l'endroit où l'on commence et où l'on finit, en veillant bien à ne pas marcher sur les parties préalablement nettoyées.

APRÈS LE NETTOYAGE:

- Laisser la moquette sécher complètement. Si possible, ne pas marcher sur la moquette avant que celle-ci ne soit complètement sèche.
- Si on a besoin de marcher sur la moquette, placer des serviettes blanches sur les endroits sur lesquels doit marcher.
- Si la moquette n'est pas sèche, et que le mobilier doit être remis en place, mettre du plastique ou du papier d'aluminium sous les meubles pour éviter de tacher la moquette.
- Bien nettoyer le réservoir d'eau sale avec de l'eau chaude du robinet. Consulter la page 11.

AVERTISSEMENT : NE PAS RANGER LA SHAMPOUINEUSE DANS UN GARAGE OU À UN ENDROIT OÙ L'APPAREIL POURRAIT GELER.

Dépose et remise en place du réservoir de solution

REMARQUE : Utiliser seulement un détergent de marque Hoover^{MD}. Utiliser toute autre solution de nettoyage risque de créer une mousse excessive. Trop de mousse provoquerait la coupure prématurée de l'aspirateur par le flotteur. L'utilisation d'autres solutions nettoyantes peut annuler la garantie.

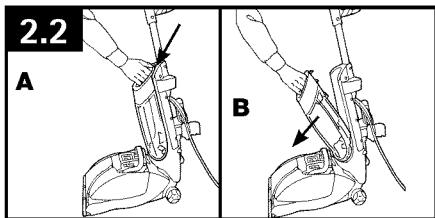

Appuyez sur le loquet du réservoir de solution propre (illustration 1). Écarter le réservoir de solution de l'aspirateur en l'inclinant et le retirer (illustration 1a).

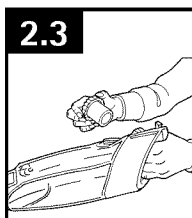

Dévisser le capuchon doseur de l'arrière du réservoir de solution.



Remplir le capuchon doseur de solution à 5 reprises (environ 5 oz).

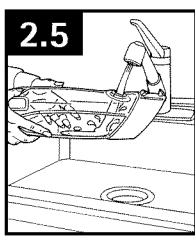

Remplir le reste du réservoir de solution avec de l'eau chaude du robinet. Remettre le capuchon doseur en place.

Nettoyage de Moquette

IMPORTANT : Pour de meilleurs résultats, passez l'appareil d'avant en arrière sans vous arrêter. allez deux fois plus lentement que pour aspirer des débris secs. au besoin, répétez l'opération dans les endroits très sales.

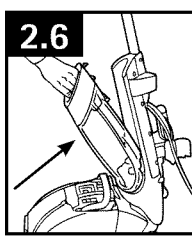

Placer le bas du réservoir de solution dans l'aspirateur et faire pivoter le dessus en place jusqu'à ce que le levier s'enclenche.

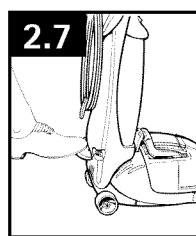

Brancher le cordon dans une prise électrique. Appuyer sur la pédale de déblocage de manche pour mettre l'appareil en position de nettoyage.

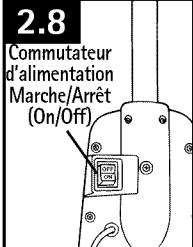

Mettre sous tension.
REMARQUE : Ne jamais laisser l'unité sans surveillance lorsque celle-ci est branchée. Couper l'aspirateur pour vider et remplir le réservoir. **NE PAS** saturer de trop la moquette.

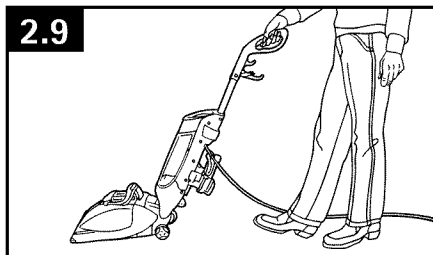

Tirez sur la gâchette de pulvérisation de la solution tout en poussant lentement l'appareil. Relâchez la gâchette et tirez l'appareil vers l'arrière, en suivant la même trajectoire, pour aspirer l'eau et la solution sales de la moquette. (Pour les surfaces extrêmement tachées, répéter si nécessaire).
IMPORTANT : SI LE SON DU MOTEUR PASSE À UNE TONALITÉ AIGÜË OU SI LE FLOTTEUR BLEU EST ARRIVÉ EN HAUT DU RÉSERVOIR D'EAU SALE.

Pour vider et nettoyer le réservoir d'eau sale

Le réservoir d'eau sale de la shampooineuse est doté d'une valve d'arrêt. Lorsque le réservoir d'eau sale est plein, le flotteur bleu (vu du haut du réservoir) remontera, fermant ainsi l'écoulement d'air dans le suceur.

REMARQUE : Le disque flottant de la shampooineuse, situé dans le couvercle du réservoir d'eau sale, interrompra la succion lorsque le réservoir d'eau sale sera plein. Pour de meilleurs résultats, procéder d'un mouvement uniforme et régulier en conservant le suceur bien à plat contre la moquette. Le fait d'incliner l'aspirateur et de désamorcer le suceur de la moquette fera relever le flotteur et coupera l'aspiration. Une fois le flotteur activé, vider le réservoir d'eau sale. Si le réservoir d'eau sale ne semble pas plein, couper l'alimentation et attendre que le flotteur se stabilise et se remette dans sa position originale. Si le flotteur coupe l'aspiration à plusieurs reprises, vider le réservoir d'eau sale. Pour des résultats optimaux, n'utiliser que le détergent de marque HooverMD. D'autres solutions de nettoyage risquent de créer une mousse excessive qui fera relever le flotteur prématurément et coupera l'aspiration. Employer cinq bouchons (5 onces ou 150 ml) de détergent de marque HooverMD par réservoir d'eau propre. Une concentration plus forte de shampooing risque de provoquer une mousse excessive.

REMARQUE : On entendra un changement considérable dans le son de l'aspirateur. Ceci signifie qu'il faut vider le réservoir d'eau sale.

AVERTISSEMENT : POUR RÉDUIRE LE RISQUE DE BLESSURES DUES À DES PIÈCES EN MOUVEMENT - DÉBRANCHER AVANT TOUT ENTRETIEN.

Pour vider le réservoir d'eau sale

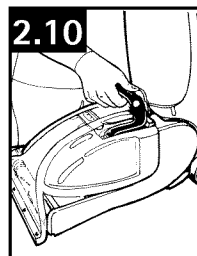

Saisir le haut de la poignée du réservoir d'eau sale et appuyer sur le loquet pour débloquer.

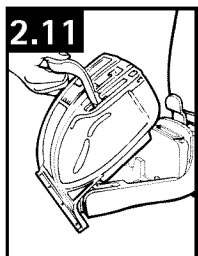

Saisir la poignée et retirer le réservoir de la base.

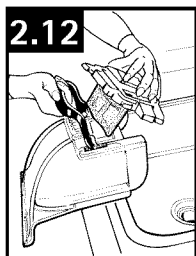

Retirer le couvercle de réservoir d'eau sale.



Pour vider le réservoir d'eau sale, saisir la poignée d'une main et le suceur de l'autre et vider dans l'évier.



Remettre le couvercle du réservoir d'eau sale et le volet d'accessoires de tuyau en place.
REMARQUE : Ne pas utiliser de produits chimiques pour le nettoyage.

Remise en place du réservoir d'eau sale dans la base de l'aspirateur

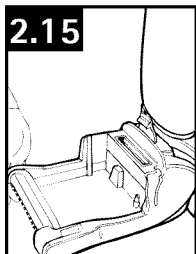

Soulever la base avant de l'aspirateur de la moquette d'une seule main.

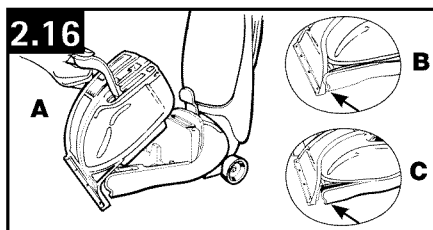

Saisir la poignée et accrocher le devant du réservoir d'eau sale dans la base de l'aspirateur, en veillant à ce que le devant du réservoir d'eau sale repose sur la base (illustration 2). Réservoir d'eau sale. Le réservoir d'eau sale est muni de trois (3) pattes sur le dessous qui DOIVENT se verrouiller dans le dessous de la base de l'aspirateur. Il est très important de soulever la base de l'aspirateur de la moquette et d'accrocher le suceur à la base de façon à ce que le suceur se trouve à fleur de la base de l'aspirateur (illustration 2a). Une mauvaise installation du réservoir d'eau sale entraînerait une récupération inadéquate de l'eau sale (illustration 2b). Le réservoir d'eau sale doit être vidé une ou deux fois par remplissage du réservoir d'eau propre.

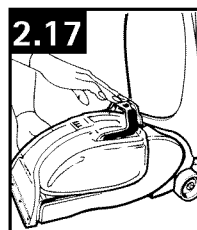

Tout en veillant à ce que le devant du réservoir d'eau sale repose sur la base, placer l'arrière du réservoir dans la base de l'aspirateur. Appuyer sur la poignée jusqu'à enclenchement.

REMARQUE : Ne pas ranger l'aspirateur avec de la solution dans le réservoir ou de l'eau sale dans le réservoir d'eau sale. Il se peut que des dépôts de minéraux et de la moisissure se forment et nuisent au rendement de la shampooineuse.

3. Entretien

Familiarize yourself with these home maintenance tasks as proper use and care of your cleaner will ensure continued cleaning effectiveness.

Courroie ou rouleau brosse : retrait et remplacement

AVERTISSEMENT : POUR RÉDUIRE LES RISQUES DE BLESSURES DUES À DES PIÈCES EN MOUVEMENT, DÉBRANCHER L'ASPIRATEUR AVANT DE CHANGER LA COURROIE.

Pour remplacer la courroie modèle 7, veuillez appeler le 1-800-944-9200 ou visiter notre site à www.hoover.com pour connaître le revendeur le plus proche.

Pour enlever la courroie

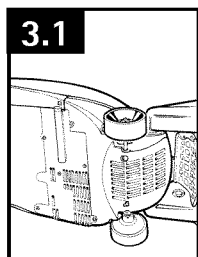

Retourner l'aspirateur de manière à exposer le dessous du suceur.

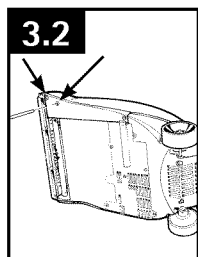

Pour retirer le couvercle de la courroie, enlevez les deux (2) vis à l'aide un tourne-vis cruciforme. Les flèches indiquent l'emplacement des vis.

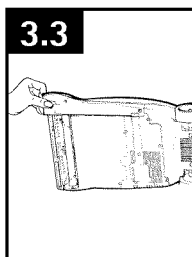

Saisir le couvercle de courroie près du rouleau brosse et le sortir en le soulevant.

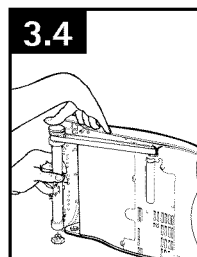

Saisir le rouleau brosse d'une main et se servir de l'autre main pour maintenir la tension de la courroie lors de son retrait. Soulever pour enlever.

Pour remplacer la courroie ou le rouleau-brosse

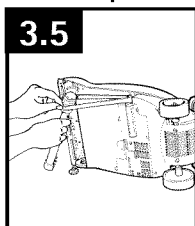

Retirer la courroie.
Jeter la courroie usagée.

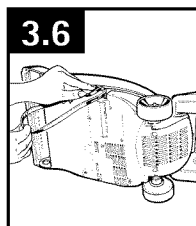

Placer la courroie sur l'arbre moteur, puis enfiler le rouleau-brosse dans la courroie. Placer la courroie autour de la partie du rouleau-brosse sans poils.

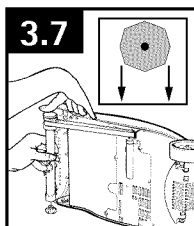

Une fois la courroie en place, tirer et faire glisser dans le suceur (Schéma 7) en veillant bien à ce que les embouts du rouleau-brosse soient orientés correctement (Schéma 7a). **IMPORTANT : FAIRE PIVOTER LE ROULEAU-BROSSE À LA MAIN EN VEILLANT BIEN À NE PAS TORDRE NI PINCER LA COURROIE.**

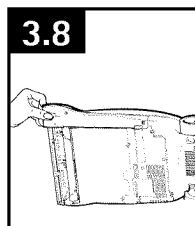

Remette le couvercle de la courroie en place en commençant par insérer l'extrémité qui est la plus éloignée du rouleau-brosse. Mettre ensuite l'avant du couvercle de courroie en place. Fixez à en remettant les deux (2) vis.

4. Dépannage

Si un problème d'ordre mineur survient, il peut habituellement être résolu très facilement. Il suffit de consulter la liste ci-dessous pour en trouver la cause.

AVERTISSEMENT : POUR RÉDUIRE LE RISQUE DE SE BLESSER, DÉBRANCHER L'ASPIRATEUR AVANT LE SERVICE

Problème	Cause possible	Solution possible
La shampouineuse ne fonctionne pas.	La fiche du cordon d'alimentation n'est pas bien insérée dans la prise de courant.	Branchez fermement le cordon d'alimentation.
	Un fusible est grillé ou le disjoncteur est déclenché. L'appareil doit être entretenu.	Vérifiez le fusible ou le disjoncteur. Remplacez le fusible ou réenclenchez le disjoncteur. Rapportez l'appareil au centre de réparation. Pour trouver l'adresse du centre le plus proche, visitez notre site Web, www.hoover.com ou appelez le 1-800-944-9200.
La shampouineuse n'aspire pas, ou la puissance de succion est faible.	Le volet du réservoir d'eau sale n'est pas bien installé.	Insérer le volet du réservoir d'eau sale - Page 8, 9.
	Le réservoir d'eau sale n'est pas bien installé.	Relisez la section Installation du réservoir d'eau sale dans le socle de l'appareil - Page 9.
	Le réservoir d'eau sale est plein.	Vider le réservoir d'eau sale - Page 8.
	Passage d'eau sale colmaté. Le filtre mousse est sale.	Nettoyer le réservoir d'eau sale - Page 8. Nettoyer le filtre. Consultez la section Vider et nettoyer le réservoir d'eau sale - Pg. 8.
De l'eau s'échappe de la shampouineuse.	Le réservoir d'eau sale est plein.	Videz le réservoir d'eau sale - Page 8.
	Le réservoir d'eau sale n'est pas bien installé.	Relisez la section Installation du réservoir d'eau sale dans le socle de l'appareil - Page 9.
	Le réservoir d'eau sale n'est pas installé correctement.	Consultez la section relative à installation du réservoir d'eau propre - Pg. 7.
La shampouineuse ne distribue pas de solution nettoyante.	Le réservoir d'eau sale n'est pas installé correctement.	Consultez la section relative à installation du réservoir d'eau propre - Pg. 7.
	À besoin d'entretien.	Rapportez l'appareil au centre de réparation. Pour trouver l'adresse du centre le plus proche, visitez notre site Web, www.hoover.com ou appelez le 1-800-944-9200.
Le son du moteur devient très aigu	Le flotteur du réservoir d'eau sale a été activé.	Consultez la section Vider et nettoyer le réservoir d'eau sale - Pg. 8.

Service

Pour obtenir du service autorisé HOOVER et Pour obtenir du service autorisé Hoover^{MD} et des pièces Hoover^{MD} d'origine, trouver l'atelier de service garanti autorisé (dépôt) le plus près de chez vous. Pour ce faire :

- Consulter les Pages jaunes à la rubrique « Aspirateurs domestiques ». OU
- Visiter notre site Web www.hoover.com (aux États-Unis) ou www.hoover.ca (au Canada). Cliquer sur

le lien « Service à la clientèle » pour connaître l'adresse du Centre de service le plus près de chez vous.

- Composer le 1-800-944-9200 pour écouter un message indiquant les adresses des Centres de service autorisés. Prière de ne pas envoyer votre aspirateur à Hoover^{MD}, Inc. à Glenwillow, en Ohio,

pour qu'il soit réparé. Cela n'entraînera que des délais supplémentaires.

Si vous avez besoin d'autres renseignements :

Pour parler avec un représentant du service à la clientèle, composer le 1-800-944-9200 du lun. au ven. de 8 h à 17 h (HNE).

Toujours identifier l'aspirateur par le numéro du modèle et le code de fabrication lorsque vous demandez des informations ou que vous commandez des pièces de rechange. (Le numéro de modèle figure au bas de l'appareil.)

VEUILLEZ NE PAS RETOURNER CE PRODUIT AU MAGASIN.

Garantie limitée de un an (Usage domestique)

ÉLÉMENTS COUVERTS PAR LA PRÉSENTE GARANTIE

Votre appareil HOOVER^{MD} est garanti pour des conditions normales d'utilisation et d'entretien domestiques, comme il est stipulé dans le Guide de l'utilisateur, contre les défauts de matériaux et de fabrication pour une période de un an à partir de la date d'achat (la « Période de Garantie »). Pendant la Période de garantie, Hoover fournira, sans frais supplémentaires, les pièces et la main d'œuvre nécessaires à la remise en bon état de fonctionnement de tout appareil acheté aux États-Unis, au Canada ou par l'intermédiaire du Programme d'échanges militaires américain.

COMMENT PRÉSENTER UNE RÉCLAMATION AU TITRE DE LA GARANTIE

Si ce produit ne fonctionne pas comme annoncé sous sa période de garantie, l'apporter ou le poster à un centre de vente et de service Hoover ou à un atelier de service garanti autorisé Hoover, accompagné d'une preuve d'achat. Pour accéder à un service d'aide automatique donnant la liste des centres de service autorisés Hoover aux États-Unis, composer le 1 800 944 9200 OU visiter Hoover sur Internet à hoover.com. Pour de plus amples renseignements ou pour toute question sur la présente garantie ou sur l'emplacement des différents centres de service garanti, téléphoner au Centre d'aide à la clientèle Hoover au 1 800 944 9200, du lun. au vend. de 8 h à 19 h (HE).

ÉLÉMENTS NON COUVERTS PAR LA PRÉSENTE GARANTIE

La présente garantie ne couvre pas : toute utilisation commerciale du produit (p. ex., utilisation dans le cadre de services de domestiques, de conciergerie ou de location de matériel); entretien inadéquat du produit; dommages liés à une utilisation inadéquate, à des cas fortuits ou catastrophes naturelles, au vandalisme, à tout autre acte hors du contrôle de Hoover ou à tout acte ou négligence de la part du propriétaire du produit; toute utilisation dans un pays autre que celui où le produit a été acheté initialement, et tout produit revendu par son propriétaire original. La présente garantie ne couvre

pas le ramassage, la livraison, le transport ou la réparation à domicile du produit. Cependant, si le produit est posté à un centre de vente et de service Hoover pour une réparation sous la garantie, son renvoi sera payé.

La présente garantie ne s'applique pas aux produits achetés hors des États-Unis (ce qui comprend ses territoires et possessions), du Canada ou du Programme d'échanges militaires américain.

AUTRES CONDITIONS IMPORTANTES

La présente garantie n'est pas transférable et ne peut pas être cédée. La présente garantie sera régie et interprétée selon les lois de l'État de l'Ohio. La Période de garantie ne peut pas être prolongée par quelque réparation ou remplacement que ce soit exécuté en vertu de la présente garantie.

LA PRÉSENTE GARANTIE EST L'UNIQUE GARANTIE ET RECOURS FOURNI PAR HOOVER. HOOVER DÉCLINE TOUTE RESPONSABILITÉ QUANT À TOUTES LES AUTRES GARANTIES EXPRESSES OU TACITES, Y COMPRIS LES GARANTIES LIÉES À LA QUALITÉ MARCHANDE OU À LA COMPATIBILITÉ DU PRODUIT POUR UN USAGE PARTICULIER. HOOVER NE POURRA EN AUCUN CAS ÊTRE TENUE RESPONSABLE DE TOUTS DOMMAGES-INTÉRÊTS SPÉCIAUX OU DOMMAGES INDIRECTS OU CONSÉCUTIFS DE QUELQUE NATURE QUE CE SOIT SUBIS PAR LE PROPRIÉTAIRE DU PRODUIT OU PAR TOUTE PARTIE RÉCLAMANT PAR L'INTERMÉDIAIRE DU PROPRIÉTAIRE, QU'ILS SOIENT LIÉS AU CONTRAT, À LA NÉGLIGENCE, À UNE RÉCLAMATION EN RESPONSABILITÉ CIVILE DÉLICTEUELLE OU À UNE STRICTE RESPONSABILITÉ DU FAIT DES PRODUITS, OU QU'ILS DÉCOULENT DE QUELQUE CAUSE QUE CE SOIT. Certains États ne permettent pas l'exclusion des dommages consécutifs; par conséquent, l'exclusion précédente pourrait ne pas être applicable dans votre cas. La présente garantie vous donne des droits spécifiques; vous pouvez également avoir d'autres droits, qui varient d'un État à l'autre.