

OWNER'S MANUAL

Operating and Servicing Instructions

Español - página E1



www.hoover.com

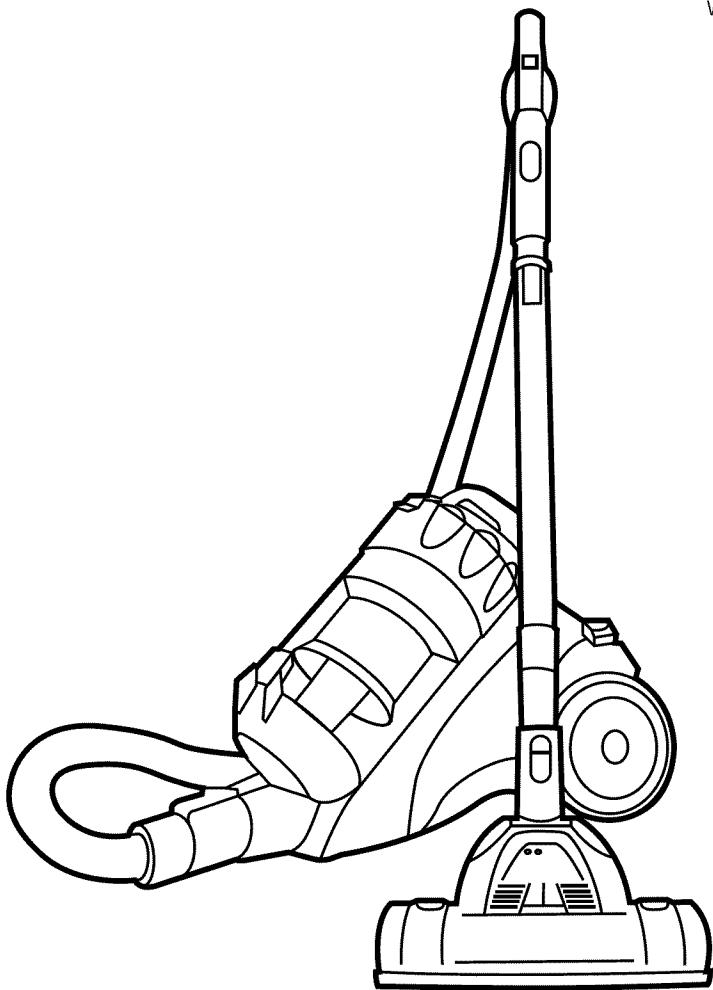

IMPORTANT: READ CAREFULLY BEFORE ASSEMBLY AND USE.

Questions or concerns? For assistance, please call Customer Service at 1-800-944-9200 Mon-Fri 8am-7pm EST. **PLEASE DO NOT RETURN THIS PRODUCT TO THE STORE.**

**THIS PRODUCT IS INTENDED FOR HOUSEHOLD USE ONLY.
IF USED COMMERCIALY WARRANTY IS VOID.**

Thank you for choosing a HOOVER® product.

Please enter the complete model and Manufacturing Code in the spaces provided.

MODEL _____

MFG. CODE _____

Hint: Attach your sales receipt to this owner's manual. Verification of date of purchase may be required for warranty service of your HOOVER® product.

Be sure to register your product online at Hoover.com or call 1-800-944-9200 to register by phone.

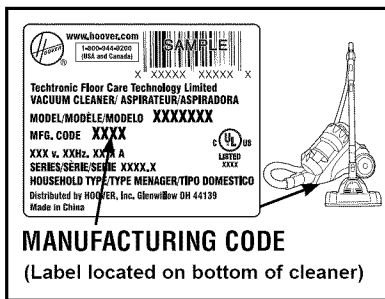

MANUFACTURING CODE
(Label located on bottom of cleaner)

CONTENTS

Important Safeguards	3
Cleaner Assembly	5
Carton Contents	5
How To Use	6
Cleaner Description	6
Maintenance	8
Dirt Cup	8
Cyclone Separator	9
Filters	9
Clearing Blockages	11
Troubleshooting	12
Service	13
Warranty	14

If you need assistance:

Visit our website at hoover.com. Follow the authorized dealer locator link to find the Hoover® authorized dealer nearest you or call 1-800-944-9200 for an automated referral of Hoover® authorized dealer locations (U.S. only) or to speak with a customer service representative; Mon- Fri 8am- 7pm EST.

PLEASE DO NOT RETURN THIS PRODUCT TO THE STORE.

IMPORTANT SAFETY INSTRUCTIONS

SAVE THESE INSTRUCTIONS

When using an electrical appliance, basic precautions should always be followed, including the following:

READ ALL INSTRUCTIONS BEFORE USING THIS APPLIANCE.

WARNING: TO REDUCE THE RISK OF FIRE, ELECTRIC SHOCK OR INJURY:

- Fully assemble before operating.
- Operate cleaner only at voltage specified on data plate on bottom of cleaner.
- Do not leave appliance when plugged in. Unplug from outlet when not in use and before cleaning or servicing.
- Do not use outdoors or on wet surfaces.
- Do not allow to be used as a toy. Not intended for use by children age 12 and under. Close supervision is necessary when used near children. To avoid injury or damage, keep children away from product, and do not allow children to place fingers or other objects into any openings.
- Use only as described in this manual. Use only manufacturer's recommended attachments and products.
- Do not use with damaged cord or plug. If appliance is not working as it should, has been dropped, damaged, left outdoors, or dropped into water, take it to a service center prior to continuing use.
- Do not pull or carry by cord, use cord as a handle, close a door on cord, or pull cord around sharp edges or corners. Do not place product on cord. Do not run appliance over cord. Keep cord away from heated surfaces.
- Do not unplug by pulling on cord. To unplug, grasp the plug, not the cord.
- Do not handle plug or appliance with wet hands.
- Do not put any object into openings. Do not use with any opening blocked; keep free of dust, lint, hair, and anything that may reduce air flow.
- Keep hair, loose clothing, fingers, and all parts of body away from openings and moving parts.
- Turn off all controls before unplugging.
- Use extra care when cleaning on stairs. Do not place carpet cleaner on stairs.
- Do not use to pick up flammable or combustible liquids, such as gasoline, or use in areas where they may be present.
- This hose contains electric wires. If hose appears damaged, unplug unit and discontinue use. Do not attempt to repair damaged hose, take to an authorized service center for repair.
- Always turn off this appliance before connecting or disconnecting either hose or motorized nozzle.
- Unplug before connecting the accessories.
- Hold plug when rewinding onto cord reel. Do not allow plug to whip when rewinding.
- Do not pick up anything that is burning or smoking, such as cigarettes, matches, or hot ashes.
- Do not use without Dirt Cup and / or Filters in place.
- **WARNING:** This product contains chemicals known to the State of California to cause cancer, birth defects or reproductive harm.

CAUTION:

TO REDUCE THE RISK OF DAMAGE:

- Avoid picking up hard, sharp objects with this product, as they may cause damage.
- Store in a dry place. Do not expose machine to freezing temperatures.
- Do not use sharp objects to clean out hose as they can cause damage.

WARNING:

- To reduce the risk of electric shock, this appliance has a polarized plug (one blade is wider than the other). This plug will fit in a polarized outlet only one way. If the plug does not fit fully in the outlet, reverse the plug. If it still does not fit, contact a qualified electrician to install the proper outlet. Do not change the plug in any way.

1. CLEANER ASSEMBLY

CARTON CONTENTS

- A. Canister
- B. Dirt Cup (packaged attached to canister)
- C. Hose
- D. Telescoping Extension Wand
- E. Power Nozzle
- F. Crevice Tool
- G. Dusting Brush

Remove all parts from carton and identify each item shown.

Make sure all parts are located before disposing of packing materials.

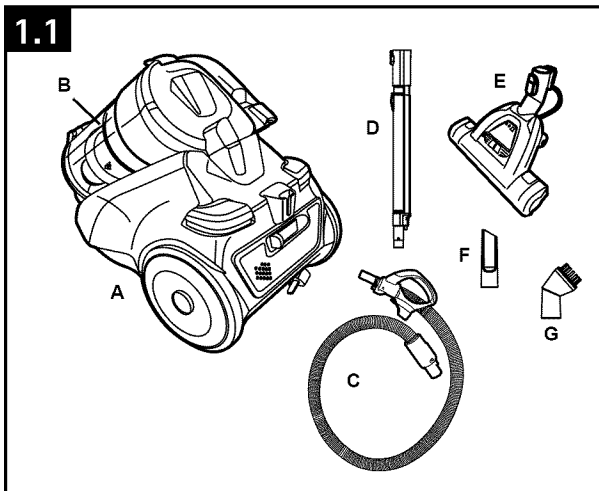

CONNECT HOSE

• WARNING •

Always turn off appliance before connecting hose.

1.2 Push Hose Connector end (A) into opening (B) on front of cleaner. To disconnect hose from cleaner, press release buttons (C) on sides of Hose Connector and pull out.

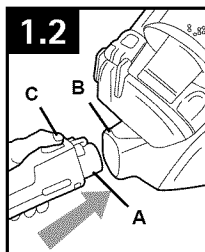

• IMPORTANT •

The flexible hose contains electrical wires for connection to the Power Nozzle and should not be used if damaged, cut or punctured.

CONNECT WAND

1.3 Push Hand Grip (D) firmly into end of Wand (E) until Latch clicks. Push button (F) on wand to utilize telescopic feature. To remove Wand from Hose, press on Wand Releases Button on end of Wand and pull apart.

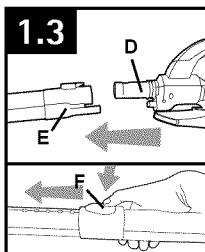

CONNECT NOZZLE

• WARNING •

Always turn off appliance before connecting Power Nozzle.

1.4 Push the opposite end of Wand firmly into Power Nozzle.

To remove, press on Wand Release Button (G) and pull wand out to disconnect from nozzle.

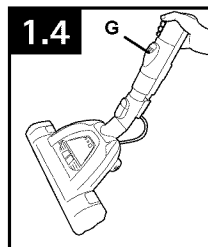

2. HOW TO USE

CLEANER DESCRIPTION

1. On/Off Button
2. Dirt Cup
3. Cyclone Separator
(Located inside of the dirt cup)
4. Pre-Motor Filter Cover
5. Dirt Cup /Carry handle
6. Dirt Cup Release Button
7. Auto Cord Rewind Button
8. Power Nozzle Parking Storage
9. Post-Motor Filter Cover
10. Plug
11. Dirt Cup Quick Release Button
12. Hose Inlet
13. Max Fill Line

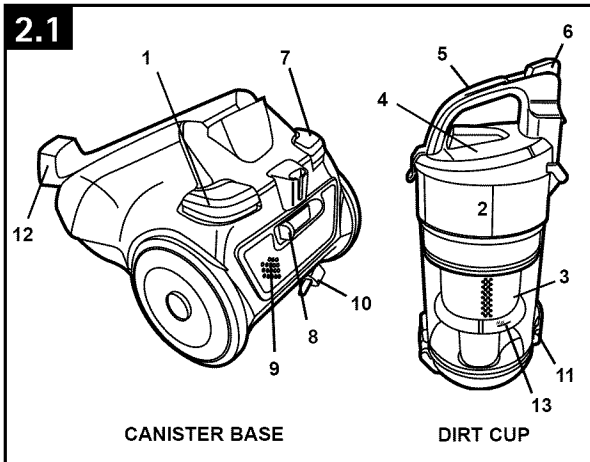

ON-OFF SWITCH

2.2 Insert the plug into the electrical outlet. Press the on/off pedal (A) on back of canister, to switch the cleaner on and press pedal again to turn the cleaner off.

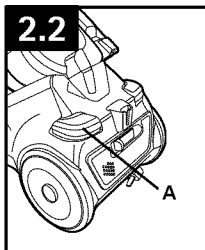

CARRY HANDLE

2.3 Use the carry handle located on the top of the dirt bin to move the vacuum cleaner from room to room.

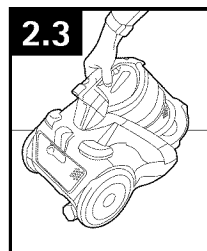

CORD RELEASE/REWIND

2.4 To rewind the power cord, press the cord rewind button located at the rear of the vacuum cleaner.

• IMPORTANT •

When rewinding the power cord, guide the cord with one hand. This will prevent the cord from whipping which could cause damage or injury.

Fully unwind the power cord. A yellow mark on the power cord indicates the recommended cord length. Do not exceed the cord length beyond the red mark.

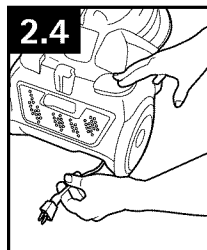

STAIR CLEANING

2.5 Clean stairs from bottom to top.

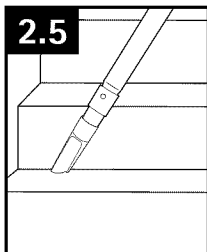

• IMPORTANT •

Use extra care when cleaning on stairs. To avoid personal injury or damage, and to prevent the cleaner from falling, always place cleaner at bottom of stairs or on floor. Do not place cleaner on stairs or furniture, as it may result in injury or damage.

FLOOR SELECTION

2.6 Push brushroll button (A) to turn brushroll On and Off.

Brushroll on: Vacuums carpets.

Brushroll off: Vacuums hard floors.

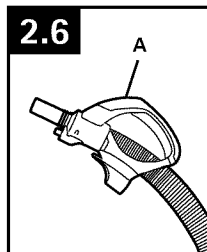

SELECT THE PROPER TOOL

A. Telescoping Extension Wand: The telescoping extension wand can be lengthened or shortened by pushing the button in and sliding the wand apart or together as required.

B. Crevice Tool: May be used in tight spaces, corners, and along edges in such places as dresser drawers, upholstered furniture, stairs and baseboards.

C. Dusting Brush: Swivel neck may be used to dust furniture, lamps, lighting fixtures, blinds, baseboards, shutters and registers. May also be used for upholstered furniture, draperies, tapestries and mattresses.

D. Power Nozzle: May be used for carpets, rugs and hard floor surfaces.

Brushroll on: Vacuums carpets.

Brushroll off: Vacuums hard floors.

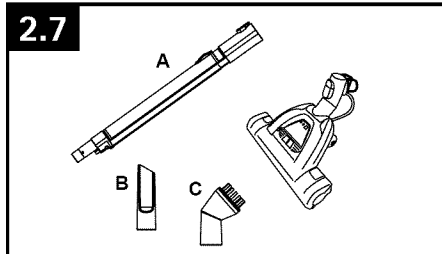

ATTACHING TOOLS

2.8 Tools may be attached directly to the hand grip or to the telescoping wand. Firmly push tool into the hand grip or wand. Twist tool slightly to tighten or loosen connection.

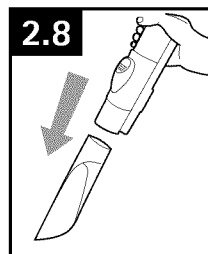

⚠ CAUTION ⚠

Not to be used for grooming a pet

STORAGE

2.9 For convenience there is a parking slot located at the rear of the vacuum cleaner where the floor tool and hose can be parked for carrying and storage.

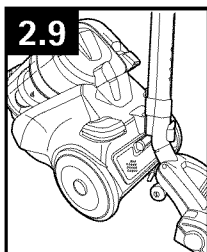

3. MAINTENANCE

Familiarize yourself with these home maintenance tasks as proper use and care of your cleaner will ensure continued cleaning effectiveness.

Any other servicing should be done by an authorized service representative.

⚠ NOTICE ⚠

A Thermal Protector has been designed into your cleaner to protect it from overheating. When the thermal protector activates the cleaner will stop running.

If this happens proceed as follows:

1. Turn cleaner OFF and unplug it from the electrical outlet.
2. Empty dirt cup.
3. Inspect and remove blockage along the dirt path. This blockage may occur at the: nozzle inlet, nozzle connector, hose connector, hose, wand, dirt cup inlet, pre-filter, post-filter, and cyclonic separator.
4. When cleaner is unplugged and motor cools for 30 minutes, the thermal protector will deactivate and cleaning may continue.

If the thermal protector continues to activate after following the above steps, your cleaner needs servicing.

DIRT CUP

When to Empty

Empty the dirt cup at the end of each cleaning session and before the dirt reaches the fill line.

⚠ CAUTION ⚠

To reduce the risk of personal injury, unplug vacuum before servicing. Do not use vacuum without dirt cup or filters in place.

Very fine materials, such as face powder or cornstarch, may seal the filter and cause a reduction in performance. When using the vacuum for this type of dust, empty the cup and clean the filters often.

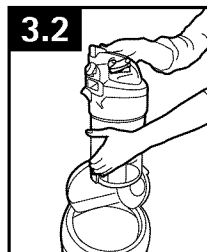

How to Empty

3.1 Press button on the handle located on the dirt cup lid and pull dirt cup out.

3.2 Holding dirt cup over trash receptacle, press dirt cup door release button to open and empty dirt cup. When all the dirt has fallen, close the dirt cup door and replace.

CYCLONE SEPARATOR

⚠ CAUTION ⚠

To reduce the risk of personal injury, unplug vacuum before servicing.

Do not use vacuum without dirt cup or filters in place.

How to Clean

Remove dirt cup as described in Fig. 3.1.

3.3 Twist filter assembly counterclockwise. Remove assembly from dirt cup.

3.4 Dirt and debris can be cleaned from the filter assembly with a towel or rag.

Replace the filter assembly on the dirt cup, and twist it clockwise to secure into position.

3.5 Replace dirt cup.

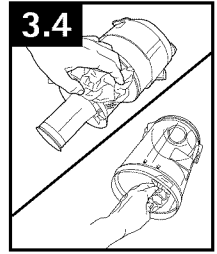
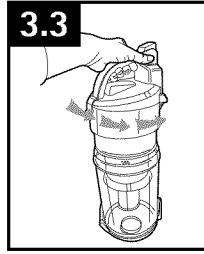

• IMPORTANT •

The cyclone separator should not be submerged in water.

FILTERS

Pre-Motor Filter

⚠ CAUTION ⚠

To reduce the risk of personal injury, unplug vacuum before servicing.

Do not use vacuum without dirt cup or filters in place.

When to Clean

It is recommended that the Pre- and Post-Motor filter should be checked and cleaned periodically depending on the frequency of use and the volume of dirt being picked up on each occasion.

How to Clean

Remove dirt cup as described in Fig. 3.1.

3.6 Pull up on dirt cup latch to open.

3.7 Remove Pre-Motor filter.

3.8 Gently tap the filter on the inside of a trash receptacle to remove dust and dirt.

3.9 Hold filter under running water to clean.

Replace filter in dirt cup and close lid securely until it clicks.

Replace dirt cup as described in Fig 3.5.

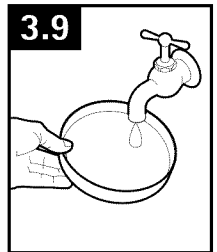
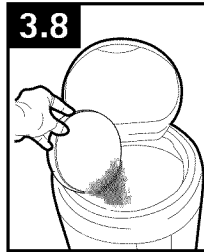
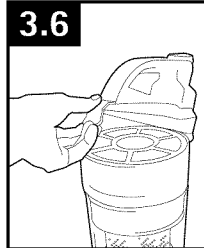

• IMPORTANT •

Both Pre- and Post-Motor Filters can be rinsed in warm water (max 40°C). Allow to air dry for 24 hours before replacing. Do NOT use any detergents or boiling water to wash filter.

What to Buy: Pre-Motor Filter

If desired, additional filter is available. Ask for Hoover® Part No. 304285001.

POST-MOTOR FILTER

⚠ CAUTION ⚠

To reduce the risk of personal injury, unplug vacuum before servicing.

Do not use vacuum without dirt cup or filters in place.

When to Clean

It is recommended that the Pre- and Post-Motor filter should be checked and cleaned periodically depending on the frequency of use and the volume of dirt being picked up on each occasion.

How to Clean

3.10 The Post-Motor filter is located on the rear of the vacuum cleaner. Remove Filter door to access filter.

3.11 Remove Post-Motor filter.

3.12 Gently tap the filter on the inside of a trash receptacle to remove dust and dirt.

3.13 Hold filter under running water to clean.

Place Post-Motor filter back into rear of vacuum cleaner and replace filter door.

What to Buy: Post-Motor Filter

If desired, additional filter is available. Ask for Hoover® Part No. 304286001.

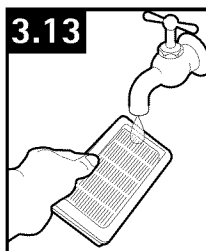
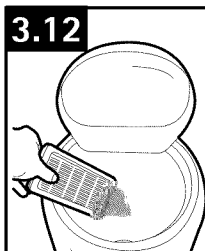
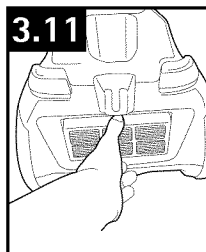
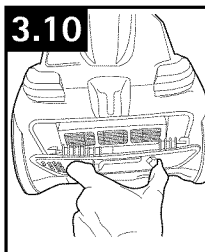

• IMPORTANT •

Both Pre- and Post-Motor Filters can be rinsed in warm water (max 40°C). Allow to air dry for 24 hours before replacing. Do NOT use any detergents or boiling water to wash filter.

CLEARING BLOCKAGES

⚠ CAUTION ⚠

To reduce the risk of personal injury, unplug vacuum before servicing.

Low suction or pick up may be due to a blockage in the system. Refer to the following steps to check for blockages, continuing with each step until the blockage is found:

3.14 The flexible hose can be disconnected from the vacuum cleaner by pressing the release button on hose connector and pull out as shown. Remove any blockages found then reconnect the hose securely.

3.15 Plug cleaner in, turn on, and check hose end for suction. Remove any obstructions.

3.16 Remove power nozzle from wand and attach wand to hose. Check for suction and remove any blockages.

3.17 Remove power nozzle from wand and turn over to bottom. Unlock nozzle cover latches.

3.18 Turn power nozzle over to top and open hinged nozzle cover to access brushroll.

3.19 Clean debris from brushroll.

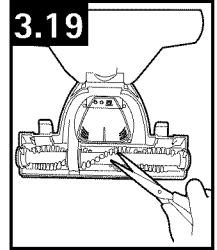
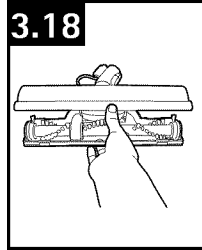
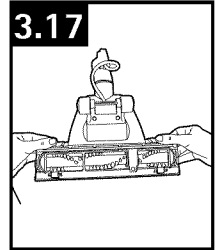
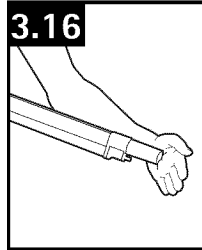
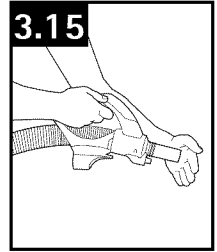
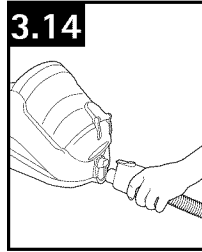

4. TROUBLESHOOTING

If a minor problem occurs, it usually can be solved quite easily when the cause is found by using the checklist below.

Any other servicing should be done by an authorized service representative.

⚠ WARNING ⚠

To reduce risk of personal injury - unplug cleaner before servicing.

PROBLEM	POSSIBLE CAUSE	POSSIBLE SOLUTION
Vacuum cleaner won't pick up	1. The filters may be clogged	1. Refer to Maintenance section regarding the filters - p. 9
	2. The dirt cup is full or blocked.	2. Refer to Maintenance section regarding the dirt cup - p. 8
	3. Dirt cup may be incorrectly installed.	3. Refer to Maintenance section regarding the dirt cup - p. 8
Dust escaping from the vacuum	1. The filters may not be installed correctly.	1. Refer to Maintenance section regarding the filters - p. 9
	2. The dirt cup may be incorrectly installed.	2. Remove the Dirt Cup from the unit by pressing the Dirt Cup Release Button and reattach it to the unit, ensuring it is locked firmly back into place.
	3. The filters may be clogged:	3. Refer to Maintenance section regarding the filters - p. 9
The vacuum cleaner not run	1. It may not be plugged into the electrical outlet correctly.	1. Ensure that the plug is pushed into the electrical outlet securely.
	2. The electrical outlet may not be working.	2. Check the fuse or breaker in home and consult an electrician.
	3. The motor Thermostat may have tripped.	3. Switch off and unplug the vacuum cleaner. Leave for 30 minutes before switching the vacuum cleaner back on.
Power nozzle agitator brushroll won't run	1. Hose power cord not firmly plugged in.	1. Plug firmly into receptacle on cleaner base.
	2. Broken or worn belt.	2. Replace belt.
	3. Brushroll switch set to "OFF".	3. Set Brushroll switch to "ON".
	4. Thermal Protector activated.	4. See "Service" section in manual.
Nozzle won't pick up	1. Blockage in nozzle connector.	1. Remove blockage.
	2. Agitator brushroll not running.	2. See section "Agitator brushroll won't run"
	3. Agitator brushroll brushes worn.	3. Replace brushes.
Accessories won't pick up properly	1. The accessory may be blocked.	1. Refer to Maintenance section regarding clearing blockages - p. 10

5. SERVICE

To obtain approved Hoover® service and genuine Hoover® parts, locate the nearest Authorized Hoover® Warranty Service Dealer (Depot) by:

- Checking the Yellow Pages under “Vacuum Cleaners” or “Household”.
- Visit our website at hoover.com (U.S. Customers) or hoover.ca (Canadian customers). Follow the service center link to find the service outlet nearest you.
- For an automated referral of authorized service outlet locations call 1-800-944-9200.

Do not send your vacuum to Hoover®, Inc., Company in Glenwillow for service. This will only result in delay.

If you need further assistance:

To speak with a customer service representative call 1-800-944-9200: Mon-Fri 8am-7pm EST. In Canada, contact Hoover® Canada, Toronto: 755 Progress Ave., Scarborough, ON M1H 2W7 OR Hoover® Canada, Edmonton: 18129-111 Ave., Edmonton, AB T5W 2P2, Phone: 1-800-944-9200, Mon-Fri 8am-7pm EST. Always identify your vacuum by the complete model number when requesting information or ordering parts. (The model number appears on the bottom of the vacuum.)

PLEASE DO NOT RETURN THIS PRODUCT TO THE STORE.

6. WARRANTY

LIMITED ONE YEAR WARRANTY

(Domestic Use)

WHAT THIS WARRANTY COVERS

When used and maintained in normal household use and in accordance with the Owner's Manual, your HOOVER® product is warranted against original defects in material and workmanship for a full one year from date of purchase (the "Warranty Period"). During the Warranty Period, Hoover® will provide labor and parts, at no cost to you, to correct any such defect in products purchased in the United States, U.S. Military Exchanges and Canada.

HOW TO MAKE A WARRANTY CLAIM

If this product is not as warranted, take or send the product to either a Hoover® Sales and Service Center or Hoover® Authorized Warranty Service Dealer along with proof of purchase. For an automated referral to authorized service outlets in the U.S.A., phone: 1-800-944-9200 OR visit Hoover® online at www.hoover.com. For additional assistance or information concerning this Warranty or the availability of warranty service outlets, phone the Hoover® Consumer Response Center, Phone 1-800-944-9200, Mon-Fri 8am-7pm EST. In Canada, contact Hoover® Canada, Carson Building, 100 Carson St., Etobicoke, Ontario M8W 3R9, Phone: 1-800-944-9200, Mon-Fri 8am-7pm EST.

WHAT THIS WARRANTY DOES NOT COVER

This Warranty does not cover: use of the product in a commercial operation (such as maid, janitorial and equipment rental services), improper maintenance of the product, damage due to misuse, acts of God, nature, vandalism or other acts beyond the control of Hoover®, owner's acts or omissions, use outside the country in which the product was initially purchased and resales of the product by the original owner. This warranty does not cover pick up, delivery, transportation or house

calls. However, if you mail your product to a Hoover® Sales and Service Center for warranty service, cost of shipping will be paid one way.

This warranty does not apply to products purchased outside the United States, including its territories and possessions, outside a U.S. Military Exchange and outside of Canada. This warranty does not cover products purchased from a party that is not an authorized retailer, dealer, or distributor of Hoover® products.

OTHER IMPORTANT TERMS

This Warranty is not transferable and may not be assigned. This Warranty shall be governed and construed under the laws of the state of Ohio. The Warranty Period will not be extended by any replacement or repair performed under this Warranty.

THIS WARRANTY IS THE EXCLUSIVE WARRANTY AND REMEDY PROVIDED BY HOOVER®. ALL OTHER WARRANTIES, EXPRESSED OR IMPLIED, INCLUDING WARRANTIES OF MERCHANTABILITY OR FITNESS FOR PARTICULAR PURPOSE, ARE DISCLAIMED. IN NO EVENT WILL HOOVER® BE LIABLE FOR ANY SPECIAL, INDIRECT, INCIDENTAL OR CONSEQUENTIAL DAMAGES OF ANY KIND OR NATURE TO OWNER OR ANY PARTY CLAIMING THROUGH OWNER, WHETHER BASED IN CONTRACT, NEGLIGENCE, TORT OR STRICT PRODUCTS LIABILITY OR ARISING FROM ANY CAUSE WHATSOEVER. Some states do not allow the exclusion of consequential damages, so the above exclusion may not apply to you. This warranty gives you specific rights; you may also have others that vary from state to state.

MANUAL DEL PROPIETARIO

Instrucciones de Funcionamiento y Servicio



www.hoover.com

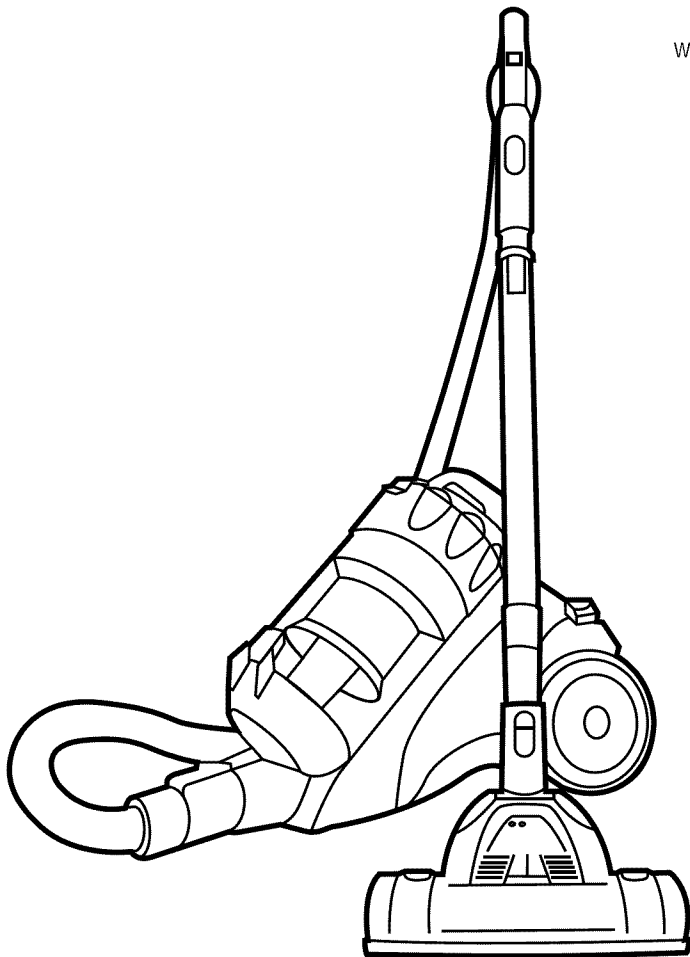

IMPORTANTE: LEA ATENTAMENTE ANTES DE ENSAMBLAR Y USAR.

¿Tiene alguna pregunta o inquietud? Para obtener asistencia, llame al Servicio de atención al cliente al 1-800 944 9200, de lunes a viernes, de 8 a.m. a 7 p.m., hora del ESTE.

POR FAVOR, NO DEVUELVA ESTE PRODUCTO A LA TIENDA.

**ESTA ASPIRADORA PARA ALFOMBRAS ESTÁ DISEÑADA
PARA USO DOMÉSTICO.**

EL USO COMERCIAL DE ESTE PRODUCTO ANULA LA GARANTÍA.

Gracias por haber elegido un producto HOOVER®.

Anote los números completos de Código de fabricación en los espacios provistos.

MODELO _____

CÓDIGO DE FABRICACIÓN _____

Consejo: Adjunte su recibo de compra a este Manual del propietario. Para obtener el servicio de garantía de su producto HOOVER® puede requerirse la verificación de la fecha de compra.

Inscriba su producto en línea en Hoover.com, o llame al 1-800-944-9200 si prefiere hacerlo por teléfono.



ÍNDICE

Salvaguardias importantes.....	E3
Ensamblado de la aspiradora	E5
Contenido de la caja	E5
Funcionamiento.....	E6
Descripción de la aspiradora.....	E6
Mantenimiento	E8
Depósito para polvo	E8
Separador ciclónico.....	E9
Filtres	E9
Cómo limpiar obstrucciones.....	E11
Solución de problemas.....	E12
Servicio	E13
Garantía.....	E14

Si necesita ayuda:

Visite nuestro sitio web en www.hoover.com. Haga clic en el enlace que permite localizar los vendedores autorizados hoover para encontrar el vendedor más cercano, o marque el 1-800-944-9200 para escuchar un mensaje indicando la dirección de los vendedores autorizados Hoover® (sólo en ee. Uu.) O para hablar con un representante de atención al cliente (de 8 am a 7 pm, hora estándar del este, de lunes a viernes).

POR FAVOR, NO DEVUELVA ESTE PRODUCTO A LA TIENDA.

¡SALVAGUARDIAS IMPORTANTES! ¡GUARDE ESTAS INSTRUCCIONES!

Al usar un aparato eléctrico, observe siempre las precauciones básicas, incluyendo las siguientes:

LEA TODAS LAS INSTRUCCIONES ANTES DE USAR ESTE APARATO

ADVERTENCIA: PARA REDUCIR EL RIESGO DE INCENDIOS, CHOQUES ELÉCTRICOS O LESIONES:

- Ensamble completamente el producto antes de hacerlo funcionar.
- Haga funcionar la aspiradora solamente con el voltaje especificado en la placa de datos, que se encuentra en la parte inferior de la aspiradora.
- No deje el aparato sin supervisión cuando esté enchufado. Desenchúfelo de la toma de corriente cuando no lo esté usando y antes de limpiarlo o darle mantenimiento.
- No use este aparato en lugares al aire libre ni en superficies húmedas.
- No permita que esta máquina se use como un juguete. No está diseñada para que lo utilicen niños de 12 años y menos. Se debe prestar especial atención cuando este producto es usado cerca de los niños. Para evitar lesiones o daños, mantenga a los niños lejos del producto y no permita que los niños coloquen los dedos u otros objetos en ninguna abertura.
- Use el producto sólo como se describe en este manual. Use sólo los accesorios y productos recomendados por el fabricante.
- No use este aparato con un cordón o enchufe dañado. Si el aparato no está funcionando adecuadamente, se dejó caer, se dañó, se dejó a la intemperie, o se dejó caer dentro del agua, llévelo a un centro de servicio.
- No tire del cordón ni traslade el aparato jalando del cordón, ni tampoco lo use como manija; no cierre la puerta cuando el cordón está atravesado ni tire de este alrededor de bordes o esquinas filosos.
- No lo desenchufe tirando del cordón. Para desenchufarlo, sujete el enchufe, no el cordón.
- Nunca manipule el enchufe ni el aparato con las manos húmedas.
- No coloque ningún objeto en las aberturas. No use este aparato con ninguna abertura obstruida; manténgalo libre de suciedad, pelusa, cabello o cualquier objeto que pueda reducir el flujo de aire.
- Mantenga el cabello, la ropa holgada, los dedos y todas las partes del cuerpo fuera de las aberturas y de las piezas en movimiento.
- Apague todos los controles antes de desenchufar el aparato.
- Tenga especial cuidado al limpiar escaleras. Para evitar lesiones personales o daños, y evitar que la aspiradora se caiga, siempre colóquela al pie de la escalera, en el suelo. No coloque la aspiradora sobre escaleras ni muebles, ya que puede ocasionar lesiones o daños.
- No use este aparato para aspirar líquidos inflamables o combustibles, como gasolina, ni lo use en áreas donde dichos líquidos puedan estar presentes.
- Esta manguera contiene cables eléctricos. Si la manguera se encuentra dañada, desenchufe la unidad y suspenda el uso. No intente reparar la manguera dañada, llévelo a un centro de servicio autorizado para que lo reparen.
- Siempre apague este aparato antes de conectar o desconectar la manguera o la boquilla motorizada.

- Sujete el enchufe cuando enrolle el cordón en la bobina. No permita que el enchufe dé latigazos al enrollarlo.
- No aspire ningún objeto que se esté quemando o que libere humo, como cigarrillos, fósforos o cenizas calientes.
- No use sin filtro y depósito para polvo en place.
- **ADVERTENCIA:** este producto contiene sustancias químicas reconocidas por el estado de California como causantes de cáncer, anomalías congénitas o daños reproductivos.

ADVERTENCIA: PARA REDUCIR EL RIESGO DE DAÑOS:

- Evite aspirar objetos duros y filosos con este producto, ya que pueden causar daños.
- Guarde la máquina en un lugar seco. No la exponga a temperaturas de congelamiento.
- No use objetos filosos para limpiar la manguera, ya que pueden causar daños.

ADVERTENCIA:

- Para disminuir el riesgo de choque eléctrico, este aparato tiene un enchufe polarizado (una patilla es más ancha que la otra). Este enchufe puede usarse en una toma de corriente polarizada, de una sola manera. Si el enchufe no encaja completamente en la toma de corriente, colóquelo al revés. Si aun así no encaja, comuníquese con un electricista calificado para que instale la toma de corriente apropiada. No haga ningún tipo de modificación al enchufe.

1. ENSAMBLAJE DE LA ASPIRADORA

CONTENIDO DE LA CAJA

- A. Receptáculo
- B. Contenedor para polvo (empaquetado y conectado al receptáculo)
- C. Manguera
- D. Tubo telescópico
- E. Boquilla turboaccionada
- F. Accesorio para hendiduras
- G. Cepillo para polvo

Retire todas las piezas de la caja e identifique cada artículo que se muestra.

Asegúrese de ubicar todas las piezas antes de eliminar el embalaje.

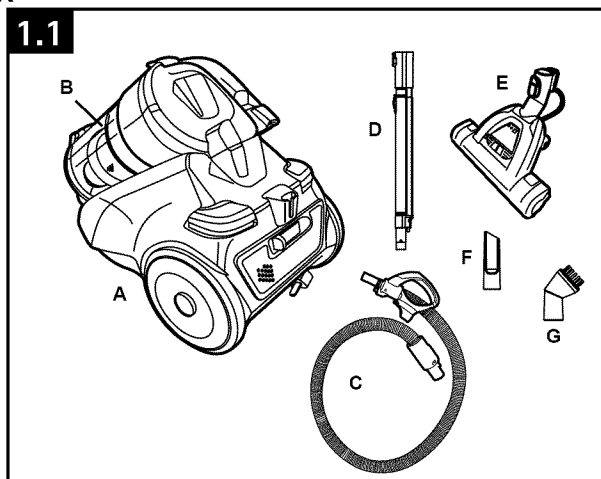

CONECTE LA MANGUERA

⚠ ADVERTENCIA ⚠

Siempre apague el aparato antes de conectar la manguera.

1.2 Empuje el extremo de la manguera con el conector (A) dentro de la abertura (B) en la parte frontal de la aspiradora. Para desconectar la manguera de la aspiradora, presione el botón de liberación (C) del conector de la manguera y tire hacia afuera.

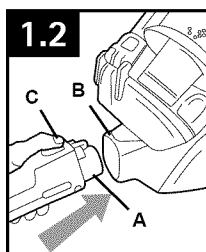

• IMPORTANTE •

La manguera flexible contiene hilos eléctricos para la conexión a la boquilla turboaccionada y no se deberá usar si está daada.

CONECTE EL TUBO

1.3 Empuje la empuñadura de mano (D) con fuerza en el extremo del tubo (E) hasta que la traba haga clic. Presione el botón (F) del tubo para utilizar la función telescópica. Para retirar el tubo de la manguera, presione el botón para soltar el tubo en el extremo del mango y tire para separarlo.

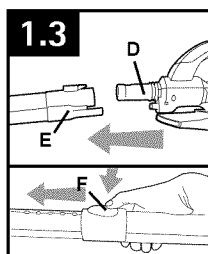

CONECTE LA BOQUILLA

1.4 Empuje el extremo opuesto del tubo con fuerza en la boquilla turboaccionada.

Para extraer, oprima el botón de desenganche de la varilla (G) y tire de la varilla hacia fuera para desconectar de la boquilla.

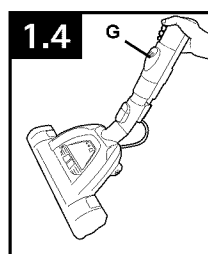

⚠ ADVERTENCIA ⚠

Desenchufe el aparato antes de conectar el accesorio de la boquilla.

2. FUNCIONAMIENTO

DESCRIPCIÓN DE LA ASPIRADORA

1. Interruptor para encender/apagar
2. Depósito para polvo
3. Separador ciclónico
4. Tapa del filtro previo al motor
5. Mango del contenedor para polvo/ Mango de transporte
6. Botón para soltar el depósito para polvo
7. Enrollador de cordón automático
8. Almacenamiento de boquilla turboaccionada de estacionamiento
9. Tapa del filtro posterior al motor
10. Cordón
11. Botón de liberación rápida del contenedor para polvo
12. Entrada para la manguera
13. Línea de llenado máximo

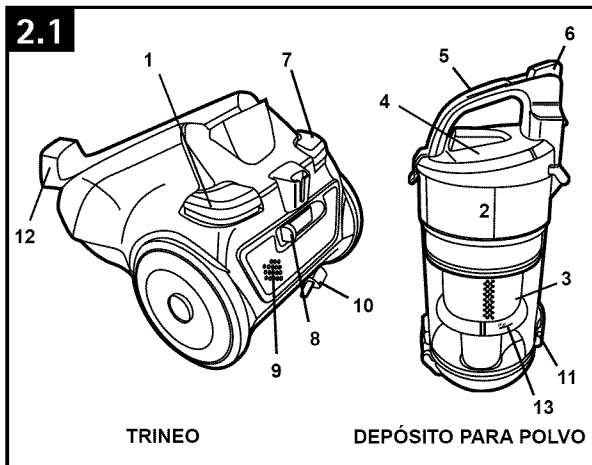

INTERRUPTOR PARA ENCENDER/APAGAR

2.2 Inserte el enchufe en la toma de corriente eléctrica. Pise el pedal para encender/apagar (A) que se encuentra en la parte posterior del receptáculo, para encender la aspiradora y pise el pedal nuevamente para apagar la aspiradora.

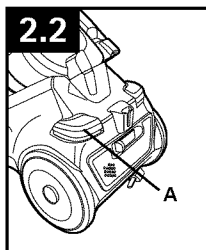

ASA DE TRANSPORTE

2.3 Use el mango de transporte ubicado en la parte superior del contenedor para polvo para mover la aspiradora de una habitación a otra.

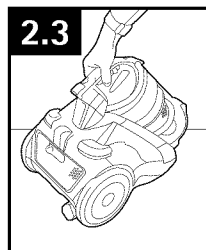

LIBERACIÓN/ENROLLADO DEL CORDÓN

2.4 Para desenrollar el cordón de alimentación de la aspiradora, tire hacia afuera hasta la longitud deseada.

• IMPORTANTE •

Cuando enrolle el cordón de alimentación, guíe el cordón con una mano. Esto evitará que el cordón dé un latigazo, lo que podría provocar daños o lesiones.

Desenrolle completamente el cordón de alimentación. La marca amarilla del cordón de alimentación indica la longitud recomendada para el cordón. No supere la longitud del cordón más allá de la marca roja.

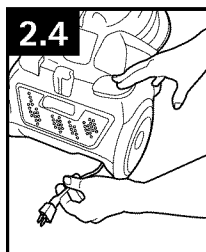

LIMPIAR ESCALONES

2.5 Limpie los escalones de abajo hacia arriba.

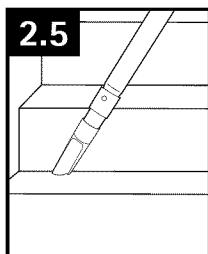

• IMPORTANTE •

Tenga especial cuidado al limpiar escaleras. Para evitar lesiones personales o daños, y evitar que la aspiradora se caiga, siempre colóquela al pie de la escalera, en el suelo. No coloque la aspiradora sobre escaleras ni muebles, ya que puede ocasionar lesiones o daños.

SELECCIÓN DE SUELOS

2.6 Presione el botón del rodillo de cepillos (A) para encender y apagar el rodillo de cepillos.

Cepillo encendido:
Limpia moquetas.

Cepillo apagado:
Limpia suelos duros.

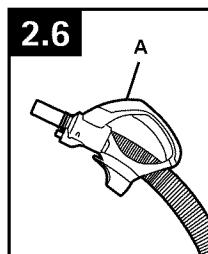

SELECCIONE EL ACCESORIO ADECUADO

A. Tubo telescópico de extensión: Es posible alargar o acortar el tubo telescópico de extensión presionando el botón y deslizando el tubo para separarlo o unirlo, según sea necesario.

B. El accesorio para hendiduras puede usarse en lugares estrechos, esquinas y en bordes de sitios como cajones de cómodas, muebles tapizados, escaleras y zócalos.

C. El cepillo para polvo con cabezal giratorio puede usarse para muebles tallados, superficies de las mesas, libros, lámparas, accesorios de iluminación, persianas venecianas, zócalos, postigos de ventanas y rejillas de ventilación. También puede usarse para muebles tapizados, cortinajes, tapicería, colchones y prendas de vestir.

D. La boquilla turboaccionada puede utilizarse para moquetas, tapetes y superficies de suelos duros.

Cepillo encendido: Limpia moquetas.

Cepillo apagado: Limpia suelos duros.

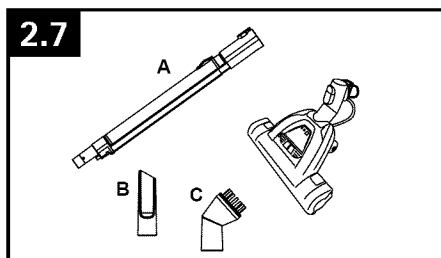

PARA CONECTAR LOS ACCESORIOS

2.8 Los accesorios se pueden conectar directamente a la empuñadura de mano o al tubo. Empuje con fuerza el accesorio dentro de la empuñadura de mano o del tubo. Gire levemente el accesorio para apretar o aflojar la conexión.

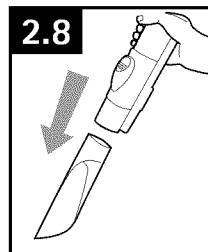

ALMACENAMIENTO

2.9 Para una mayor comodidad, hay una ranura de estacionamiento ubicada en la parte posterior de la aspiradora donde el accesorio para suelos y la manguera pueden estacionarse para su transporte y almacenamiento.

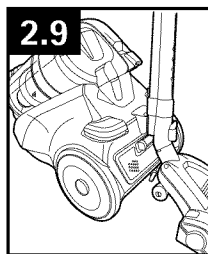

3. MANTENIMIENTO

Familiarícese con estas tareas de mantenimiento en el hogar, ya que el uso y cuidado apropiados de su aspiradora asegurarán una limpieza continuamente eficaz.

Cualquier otra tarea de mantenimiento debe ser realizada por un representante de mantenimiento autorizado.

⚠ AVISO ⚠

Su aspiradora tiene incorporado un protector térmico interno para impedir el sobrecalentamiento. Cuando se activa el protector térmico, la aspiradora deja de funcionar.

Si esto sucede, proceda de la siguiente manera:

1. Apague la aspiradora y desconéctela de la toma de corriente eléctrica.
2. Vacíe el depósito para polvo.
3. Inspeccione y retire la obstrucción en el circuito de polvo. Esta obstrucción podría ocurrir en: la entrada de la boquilla, el conector de la boquilla, el conector de la manguera, la manguera, el tubo, la entrada del contenedor para polvo, el prefiltro, el posfiltro y el separador ciclónico.
4. Cuando la aspiradora esté desenchufada y el motor se haya enfriado durante 30 minutos, el protector térmico se desactiva, y se puede continuar pasando la aspiradora.

Si el protector térmico sigue activándose después de efectuar los pasos anteriores, es posible que su aspiradora necesite mantenimiento.

DEPÓSITO PARA POLVO

Cuándo limpiarlo

Vacíe el contenedor para polvo al finalizar cada sesión de limpieza y antes de que la suciedad llegue a la línea de llenado.

⚠ PRECAUCIÓN ⚠

Para reducir el riesgo de lesiones personales, desenchufe la aspiradora antes de realizar el servicio. No use la aspiradora sin el depósito para polvo ni los filtros colocados en su lugar.

Los materiales muy finos, como talco facial o maicena, pueden obstruir el filtro y reducir el rendimiento. Cuando use la aspiradora para este tipo de suciedad, vacíe el depósito y limpie los filtros con frecuencia.

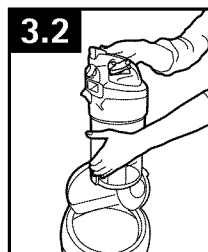

Cómo limpiarlo

Desconecte la aspiradora de la toma de corriente eléctrica.

3.1 Presione el botón del mango que se encuentra en la tapa del depósito para polvo y tire del contenedor para polvo hacia afuera.

3.2 Sujetando el contenedor para polvo sobre el recipiente de basura, presione el botón de liberación de la puerta del contenedor para polvo para abrir y vaciar el contenedor para polvo.

SEPARADOR CICLÓNICO

⚠ PRECAUCIÓN ⚠

Para reducir el riesgo de lesiones personales, desenchufe la aspiradora antes de realizar el servicio.

No use la aspiradora sin el contenedor para polvo, o los filtros colocados en su lugar.

Cómo limpiar

Retire el contenedor para polvo, como se describe en la Fig. 3.1.

3.3 Gire el conjunto del filtro en sentido antihorario. Retire el conjunto del contenedor para polvo.

3.4 La suciedad y el polvo pueden limpiarse del conjunto del filtro con una toalla o un paño.

Vuelva a colocar el conjunto del filtro en el contenedor para polvo, y gírelo en sentido horario para asegurarlo en su posición.

3.5 Vuelva a colocar el contenedor para polvo.

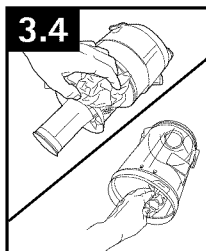
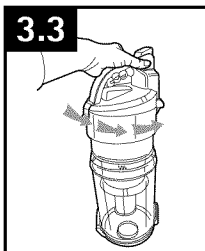

• IMPORTANTE •

El separador ciclónico no debe sumergirse en agua.

FILTRES

Filtro previo al motor

⚠ PRECAUCIÓN ⚠

Para reducir el riesgo de lesiones personales, desenchufe la aspiradora antes de realizar el servicio.

No use la aspiradora sin el contenedor para polvo, o los filtros colocados en su lugar.

Cuándo limpiarlo

Se recomienda verificar y limpiar periódicamente el filtro previo y posterior al motor, según la frecuencia de uso y el volumen de suciedad que se aspira en cada limpieza.

Cómo limpiar

Retire el contenedor para polvo, como se describe en la Fig. 3.1.

3.6 Tire de la traba del contenedor para polvo hacia arriba para abrirlo.

3.7 Retire el filtro previo al motor.

3.8 Golpee suavemente el filtro dentro de un recipiente de basura para retirar el polvo y la suciedad.

3.9 Coloque el filtro debajo de agua corriente para limpiarlo.

Vuelva a colocar el filtro en el contenedor para polvo y cierre bien la tapa hasta que haga clic.

Vuelva a colocar el contenedor para polvo, como se describe en la Fig. 3.5

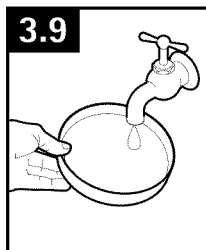
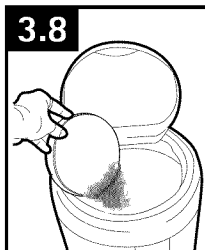
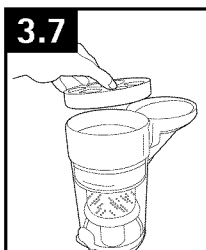

• IMPORTANTE •

Tanto el filtro previo al motor como el filtro posterior al motor pueden enjuagarse en agua tibia (máx. de 40 °C). Déjelos secar al aire durante 24 horas antes de volver a colocarlos. NO use detergentes ni agua hirviendo para lavar el filtro.

Quoi acheter: Filtro previo al motor

Al comprar un nuevo filtro, solicite la pieza n° 304285001 de HOOVER®.

FILTRO POSTERIOR AL MOTOR

⚠ PRECAUCIÓN ⚠

Para reducir el riesgo de lesiones personales, desenchufe la aspiradora antes de realizar el servicio.

No use la aspiradora sin el contenedor para polvo, o los filtros colocados en su lugar.

Cuándo limpiarlo

Se recomienda verificar y limpiar periódicamente el filtro previo y posterior al motor, según la frecuencia de uso y el volumen de suciedad que se aspira en cada limpieza.

Cómo limpiar

3.10 El filtro posterior al motor se encuentra en la parte posterior de la aspiradora. Retire la puerta del filtro para poder acceder al filtro.

3.11 Retire el filtro posterior al motor.

3.12 Golpee suavemente el filtro dentro de un recipiente de basura para retirar el polvo y la suciedad.

3.13 Coloque el filtro debajo de agua corriente para limpiarlo.

Coloque el filtro posterior al motor en la parte posterior de la aspiradora nuevamente y vuelva a colocar la puerta del filtro.

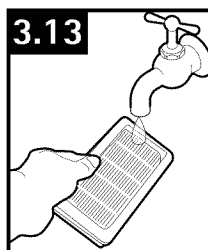
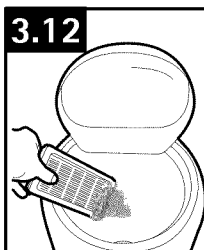
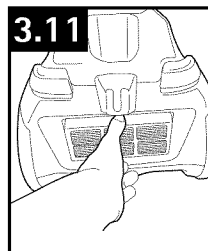
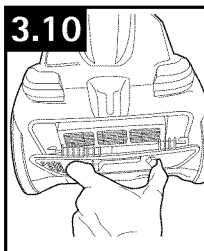

• IMPORTANTE •

Tanto el filtro previo al motor como el filtro posterior al motor pueden enjuagarse en agua tibia (máx. de 40 °C). Déjelos secar al aire durante 24 horas antes de volver a colocarlos. NO use detergentes ni agua hirviendo para lavar el filtro.

Quoi acheter: Filtro posterior al motor

Al comprar un nuevo filtro, solicite la pieza n° 304286001 de HOOVER®.

CÓMO LIMPIAR OBSTRUCCIONES

⚠ PRECAUCIÓN ⚠

Para reducir el riesgo de lesiones personales, desenchufe la aspiradora antes de realizar el servicio.

La baja succión o aspiración puede deberse a una obstrucción en el sistema. Para averiguar si hay una obstrucción, siga los siguientes pasos hasta que encuentre una obstrucción.

3.14 La manguera flexible puede desconectarse de la aspiradora girando la manguera hacia la izquierda y separándola de la máquina como se muestra. Retire las obstrucciones que encuentre y vuelva a conectar la manguera con seguridad.

3.15 Enchufe la aspiradora, enciéndala y verifique la succión en el extremo de la manguera. Retire cualquier obstrucción.

3.16 Retire la boquilla turboaccionada del tubo y conecte el tubo a la manguera. Verifique la succión y retire las obstrucciones.

3.17 Retire la boquilla de succión de la varilla y gire hacia la parte inferior. Destrahe los pestillos de la cubierta de la boquilla.

3.18 Gire la boquilla de succión hacia la parte superior y abra la cubierta con bisagras de la boquilla para acceder al cepillo giratorio.

3.19 Limpie los residuos del cepillo giratorio.

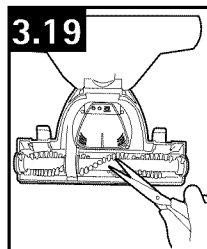
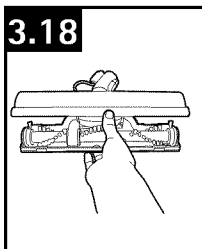
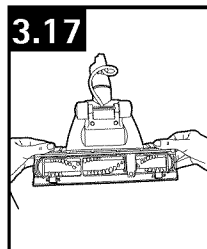
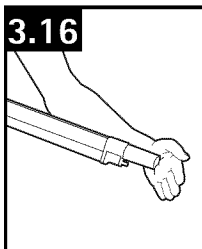
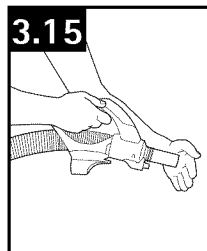
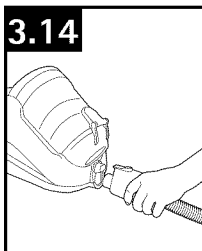

4. SOLUCIÓN DE PROBLEMAS

Si ocurre un problema menor, generalmente puede resolverse con bastante facilidad cuando se halla la causa, usando esta lista de verificación.

Cualquier otra tarea de mantenimiento debe ser realizada por un representante de mantenimiento autorizado.

▲ ADVERTENCIA ▲

Para reducir el riesgo de lesiones ocasionadas por piezas en movimiento, desenchufe la aspiradora antes de realizar el mantenimiento.

PROBLEMA	CAUSA POSIBLE	SOLUCIÓN POSIBLE
La aspiradora no funciona	<ol style="list-style-type: none"> 1. Filtros sucios o tapados. 2. Contenedor para polvo lleno u obstruido. 3. Contenedor para polvo instalado incorrectamente. 	<ol style="list-style-type: none"> 1. Consulte la sección Mantenimiento respecto de los filtros; p. 9 2. Consulte la sección Mantenimiento respecto del contenedor para polvo; p. 8 3. Consulte la sección Mantenimiento respecto del contenedor para polvo; p. 8
El polvo sale de la aspiradora	<ol style="list-style-type: none"> 1. Es posible que el contenedor los filtros esté instalado incorrectamente 2. Es posible que el contenedor para polvo esté instalado incorrectamente. 3. Filtros sucios o tapados. 	<ol style="list-style-type: none"> 1. Refer to Maintenance section regarding the filters - p. 9 2. Retire el contenedor para polvo de la unidad presionando el botón de liberación del contenedor para polvo, vuelva a colocarlo en la unidad y asegúrese de que se encuentre fijo en su lugar nuevamente. 3. Consulte la sección Mantenimiento respecto de los filtros; p. 9
La aspiradora no funciona	<ol style="list-style-type: none"> 1. No está bien enchufada. 2. Fusible quemado o se disparó el disyuntor. 3. Se disparó el protector térmico del motor. 	<ol style="list-style-type: none"> 1. Enchúfela bien. 2. Verifique el fusible o el disyuntor en el hogar y consulte a un electricista. 3. Apague y desenchufe la aspiradora. Deje transcurrir 30 minutos antes de volver a encender la aspiradora.
El rodillo de cepillos del agitador de la boquilla turboaccionada no funciona.	<ol style="list-style-type: none"> 1. El cordón de alimentación de la manguera no está bien enchufado. 2. Correa rota o desgastada. 3. Interruptor de superficie del suelo en "OFF" (Apagar). 4. Protector térmico activado. 	<ol style="list-style-type: none"> 1. Enchúfelo bien en el receptáculo de la base de la aspiradora. 2. Reemplace la correa. 3. Ponga el interruptor de superficie del suelo en "ON" (Encender). 4. Vea la sección "Servicio" en el manual.
La boquilla no aspira	<ol style="list-style-type: none"> 1. Baja succión de la aspiradora. 2. Obstrucción en el conector de la boquilla. 3. El rodillo de cepillos del agitador no funciona.. 4. Cepillos del rodillo de cepillos del agitador desgastados. 	<ol style="list-style-type: none"> 1. Consulte la sección "Baja succión de la aspiradora". 2. Retire la obstrucción. 3. Consulte la sección "El rodillo de cepillos del agitador no funciona" 4. Reemplace los cepillos.
Los accesorios no aspiran correctamente.	<ol style="list-style-type: none"> 1. El accesorio puede estar obstruido. 	<ol style="list-style-type: none"> 1. Consulte la sección Mantenimiento respecto de la limpieza de obstrucciones; p. 10

5. SERVICIO

Para obtener un servicio aprobado de Hoover® y piezas genuinas de Hoover®, encuentre el Concesionario autorizado de servicio de garantía de Hoover® (depositario) más cercano:

- Consultando las Páginas amarillas en la sección "Aspiradoras – uso" doméstico.
- Visite nuestro sitio web en hoover.com (clientes estadounidenses) o hoover.ca (clientes canadienses). Siga el enlace del centro de servicio para encontrar el centro de servicio más cercano.
- Para que le informen de manera automática la ubicación de los centros autorizados de servicio, llame al 1-800-944-9200. No envíe su aspiradora a Hoover®, Inc., Company en Glenwillow para realizar el servicio. Esto sólo provocará demoras.

Si necesita recibir más ayuda:

Para hablar con un representante de atención al cliente, llame al 1-800-944-9200; de lunes a viernes, de 8 a.m. a 7 p.m., hora del Este. En Canadá, comuníquese con Hoover® Canada, Toronto: 755 Progress Ave., Scarborough, ON M1H 2W7 O Hoover® Canada, Edmonton: 18129-111 Ave., Edmonton, AB T5W 2P2, Teléfono: 1-800-944-9200, de lunes a viernes, de 8 a.m. a 7 p.m., hora del Este. Siempre identifique su aspiradora por el número de modelo completo al solicitar información o realizar pedidos de piezas. (El número de modelo se encuentra en la parte inferior del mango de la limpiadora).

NO DEVUELVA ESTE PRODUCTO A LA TIENDA.

6. GARANTÍA

GARANTÍA LIMITADA UN AÑO

(Para uso doméstico)

QUÉ CUBRE ESTA GARANTÍA

Siempre que el uso y el mantenimiento de su producto HOOVER® se realicen en condiciones de uso doméstico normales y según el Manual del usuario, el producto estará garantizado contra defectos originales en el material y la fabricación durante de un año completos desde la fecha de compra (el "Período de Garantía"). Durante el Período de Garantía, Hoover® le proporcionará gratuitamente, como se describe en esta garantía, la mano de obra y las piezas necesarias para corregir cualquier defecto en los productos comprados en los Estados Unidos, en una tienda situada en una base militar de los EE. UU. y en Canadá.

CÓMO HACER UN RECLAMO EN VIRTUD DE LA GARANTÍA

Si este producto no se ajusta a las condiciones garantizadas, llévalo a un Concesionario autorizado de servicio de garantía de Hoover® junto con el comprobante de compra. Para que le informen de manera automática la ubicación de los centros autorizados de servicio, llame al: 1-800-944-9200 o visite Hoover® en Internet, en hoover.com. (clientes estadounidenses) o hoover.ca (clientes canadienses). Si necesita asistencia adicional o información sobre esta Garantía o la disponibilidad de los centros de servicio de garantía, llame al 1-800-944-9200, de lunes a viernes, de 8 a.m. a 7 p.m., hora del Este. En Canadá, comuníquese con Hoover Canada, Toronto: 755 Progress Ave Scarborough, ON M1H 2W7 O Hoover Canada, Edmonton: 18129-111 Ave Edmonton, AB T5W 2P2, teléfono: 1-800-944-9200, de lunes a viernes, de 8 a.m. a 7 p.m., hora del Este.

QUÉ NO CUBRE ESTA GARANTÍA

Esta garantía no cubre: el uso del producto con cualquier fin comercial (como servicios de limpieza, mantenimiento y de alquiler de equipos), el mantenimiento inadecuado del producto, los daños provocados por el uso indebido, caso fortuito, hechos de la naturaleza, vandalismo u otros actos que excedan del control de Hoover®, acciones u omisiones del propietario, uso fuera

del país en que el producto fue comprado inicialmente y reventa del producto por parte del propietario original. Esta garantía no cubre el retiro del producto, la entrega, el transporte ni las visitas a domicilio.

Esta garantía no se aplica a los productos comprados fuera de los Estados Unidos, incluidos sus territorios y posesiones, fuera de una tienda situada en una base militar de los EE. UU. ni fuera de Canadá. Esta garantía no cubre los productos comprados a una parte que no sea un minorista, concesionario o distribuidor autorizados de los productos de Hoover®.

OTROS TÉRMINOS IMPORTANTES

Esta Garantía no es transferible ni puede cederse. Esta Garantía se regirá e interpretará de conformidad con las leyes del estado de Ohio. El Período de Garantía no se prorrogará en función de ningún reemplazo o reparación realizados en virtud de esta Garantía.

ESTA GARANTÍA ES LA ÚNICA GARANTÍA Y EL ÚNICO RECURSO QUE HOOVER® PROPORCIONA. TODAS LAS DEMÁS GARANTÍAS, EXPRESAS O IMPLÍCITAS, INCLUIDAS LAS GARANTÍAS DE COMERCIABILIDAD O APTITUD PARA UN FIN PARTICULAR, QUEDAN EXCLUIDAS. HOOVER NO SERÁ RESPONSABLE EN NINGÚN CASO POR NINGÚN DAÑO ESPECIAL, INDIRECTO, INCIDENTAL O MEDIATO DE NINGÚN TIPO O NATURALEZA CON RESPECTO AL PROPIETARIO O A CUALQUIER PARTE QUE REALICE UN RECLAMO A TRAVÉS DEL PROPIETARIO, YA SEA QUE SE BASE EN RESPONSABILIDAD CONTRACTUAL, NEGLIGENCIA, RESPONSABILIDAD EXTRA CONTRACTUAL O RESPONSABILIDAD CIVIL OBJETIVA POR LOS PRODUCTOS, O EMERGENTE DE CUALQUIER OTRA CAUSA. Algunos estados no permiten la exclusión de los daños mediatos, por lo cual es posible que la exclusión mencionada no se aplique en su caso. Esta garantía le otorga derechos específicos; es posible que, además, tenga otros derechos que varían de un estado a otro.

GUIDE D'UTILISATION

Instructions d'utilisation et d'entretien



www.hoover.com

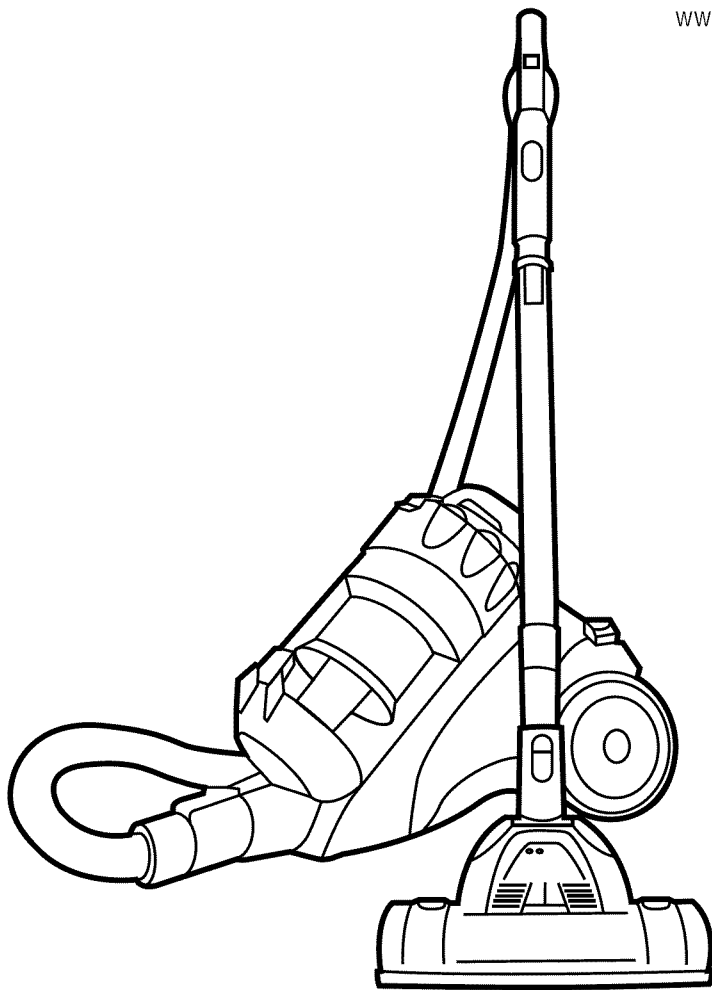

IMPORTANT : LIRE CES INSTRUCTIONS ATTENTIVEMENT AVANT D'UTILISER L'ASPIRATEUR.

Vous avez des questions ou des inquiétudes? Veuillez appeler le service à la clientèle au 1 800 9449200 du lundi au vendredi, de 8 h à 19 h (HNE).

VEUILLEZ NE PAS RETOURNER CE PRODUIT AU MAGASIN.

L'UTILISATION DE CE PRODUIT À DES FINS COMMERCIALES INVALIDE LA PRÉSENTE GARANTIE.

Merci d'avoir choisi un produit HOOVER^{MD}.

Veuillez inscrire les numéros de modèle et de série COMPLETS dans les espaces fournis à cet effet

MODÈLE _____

CODE DE FABRICATION _____

Conseil: Il est recommandé de joindre votre reçu de caisse au guide de l'utilisateur, car une vérification de la date d'achat peut être effectuée avant toute réparation couverte par la garantie de votre produit HOOVER^{MD}.

N'oubliez pas d'enregistrer votre produit en ligne, à l'adresse Hoover.com, ou par téléphone, au 1-800-944-9200.

www.hoover.com
1-800-944-9200
(USA and Canada)

XXXXXX XXXXXX X

XXXXXX XXXXXX X

Techtronic Floor Care Technology Limited
VACUUM CLEANER / ASPIRATEUR/ASPIRADORA
MODEL/MODELE/MODELO XXXXXXXX
MFG. CODE XXXX
XXX v. XXHz. XXX A
SERIES/SERIE/SERIE XXXX.X
HOUSEHOLD TYPE/TIPO MENAJERO/TIPO DOMESTICO
Distributed by HOOVER, Inc. Glenwillow OH 44138
Made in China

UL US LISTED XXXX

CODE DE FABRICATION
(Le numéro de modèle figure au bas de l'appareil.)

CONTENU

Consignes de sécurité importantes	3
Assemblage de l'aspirateur	5
Contenu de l'emballage	5
Utilisation	6
Description de l'aspirateur	6
Entretien	8
Vide-poussière	8
Nettoyage du séparateur cyclonique	9
Filtres	9
Élimination des obstructions	11
Dépannage	12
Service	13
Garantie	14

Pour obtenir de l'assistance :

Visitez notre site web à l'adresse www.hoover.ca. Cliquez sur le lien du localisateur de marchands autorisés Hoover^{MD} pour trouver le marchand le plus près de chez vous, ou composez le 1 800 944 9200 pour écouter un message indiquant les adresses des marchands autorisés Hoover^{MD} (é.-U. Seulement) ou pour parler à un représentant du service à la clientèle (de 8 h à 19 h, hne, du lundi au vendredi).

VEUILLEZ NE PAS RETOURNER CE PRODUIT AU MAGASIN.

CONSIGNES DE SÉCURITÉ IMPORTANTES RANGER ET CONSERVER CES INSTRUCTIONS

Durant l'utilisation d'un appareil électrique, toujours respecter les précautions élémentaires, y compris les suivantes :

LIRE TOUTES LES INSTRUCTIONS AVANT D'UTILISER ÇET APPAREIL.

AVERTISSEMENT: AFIN DE RÉDUIRE AU MINIMUM LES RISQUES D'INCENDIE, DE CHOC ÉLECTRIQUE OU DE BLESSURES :

- Assembler complètement avant l'utilisation.
- N'utiliser l'aspirateur qu'à la tension spécifiée sur la plaque signalétique située au bas de l'appareil.
- Ne pas laisser l'appareil sans surveillance lorsqu'il est branché. Le débrancher quand il n'est pas utilisé et avant d'en faire l'entretien.
- Ne pas utiliser l'appareil à l'extérieur ou sur des surfaces humides.
- Ne pas permettre que l'appareil soit utilisé comme un jouet. Ce produit n'est pas conçu pour être utilisé par des enfants de 12 ans et moins. Exercer une étroite surveillance lorsque l'appareil est utilisé à proximité d'enfants. Pour éviter les risques de blessures ou de dommages, tenir le produit hors de la portée des enfants, et ne pas leur permettre de placer leurs doigts ou des objets dans les ouvertures.
- L'appareil doit être utilisé seulement comme indiqué dans ce manuel. Utiliser uniquement les accessoires et les produits recommandés par le fabricant.
- Ne pas utiliser l'appareil si la fiche ou le cordon est endommagé. Si l'appareil fonctionne mal, s'il est tombé par terre ou dans l'eau, s'il est endommagé ou a été laissé à l'extérieur, il doit être apporté à un centre de service.
- Ne pas tirer l'appareil par le cordon d'alimentation, utiliser le cordon pour transporter ou soulever l'appareil, fermer une porte sur le cordon ou tirer le cordon autour de coins ou d'arêtes vives.
- Ne pas tirer sur le cordon d'alimentation pour débrancher l'appareil. Saisir la fiche et non le cordon pour débrancher l'appareil.
- Ne jamais manipuler la fiche ou l'appareil avec les mains mouillées.
- Ne pas introduire d'objets dans les ouvertures. S'assurer qu'aucune ouverture n'est obstruée; garder les ouvertures exemptes de poussière, de peluches, de cheveux ou de toute autre matière qui pourrait réduire le débit d'air.
- Garder les cheveux, les vêtements, les doigts et toute autre partie du corps à bonne distance des ouvertures et des autres pièces mobiles de l'appareil.
- Être très prudent pendant l'utilisation dans les escaliers. Ne pas déposer l'aspirateur sur les marches. Afin d'éviter les blessures ou les dommages et d'empêcher l'appareil de tomber, toujours placer l'appareil au bas de l'escalier. Ne pas placer l'appareil dans les escaliers ou sur un meuble, ce qui pourrait causer des blessures ou des dommages.
- Ne pas ramasser de liquides inflammables ou combustibles comme de l'essence, et ne pas utiliser l'appareil dans des endroits où de telles matières sont présentes.

- Le tuyau contient des fils électriques. Si le tuyau semble endommagé, débrancher l'appareil et cesser de l'utiliser. Ne pas tenter de réparer le tuyau endommagé; l'apporter à un centre de service autorisé pour le faire réparer.
- Toujours éteindre cet appareil avant d'installer ou de retirer le suceur électrique.
- Débrancher l'appareil avant de brancher.
- Tenir la fiche lors de l'enroulement du cordon afin qu'elle ne cingle pas.
- Ne pas utiliser l'aspirateur pour ramasser toute matière qui dégage de la fumée ou qui brûle, comme des cigarettes, des allumettes ou des cendres encore chaudes.
- Ne pas utiliser l'appareil si le sac à poussière ou le filter n'est pas en place.
- **MISE EN GARDE** : Ce produit contient des substances chimiques reconnues par l'état de la californie comme causant le cancer, des anomalies congénitales ou des problèmes de reproduction.

MISE EN GARDE : POUR RÉDUIRE LES RISQUES DE DOMMAGES :

- Éviter de ramasser des objets durs ou aux arêtes tranchantes avec l'appareil. Ils peuvent endommager l'appareil.
- Ranger dans un endroit sec. Ne pas exposer l'appareil à des températures de gel.
- Ne pas utiliser d'objets aux arêtes tranchantes pour nettoyer le tuyau car cela risquerait de l'endommager.

AVERTISSEMENT:

- Afin de réduire les risques de décharge électrique, cet appareil est muni d'une fiche polarisée (une tige est plus large que l'autre). Cette fiche ne peut être insérée que dans une prise de courant polarisée et uniquement dans un sens. Si la fiche ne s'insère pas complètement dans la prise, il faut l'inverser. Si elle ne s'insère toujours pas, demander à un électricien qualifié d'installer la prise appropriée. Ne jamais modifier la fiche.

1. ASSEMBLAGE DE L'ASPIRATEUR

CONTENU DE L'EMBALLAGE

- A. Aspirateur
- B. Vide-poussière (attaché au réservoir dans l'emballage)
- C. Tuyau
- D. Rallonge télescopique
- E. Buse
- F. Suceur plat
- G. La brosse épousseter

Retirer toutes les pièces de l'emballage.

Avant d'éliminer les matériaux d'emballage, s'assurer qu'aucune des pièces illustrées ne manque.

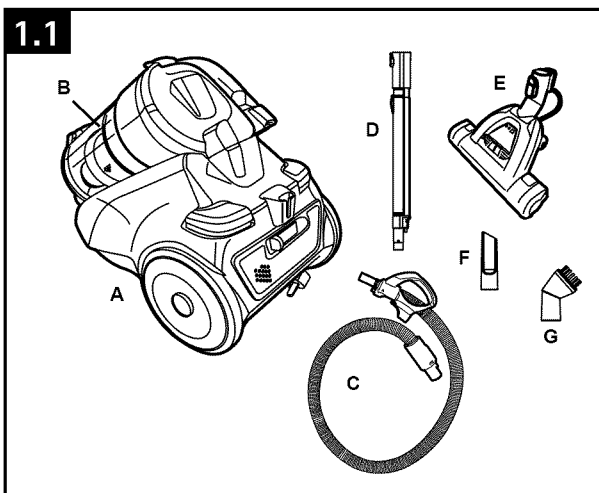

RACCORDEMENT DU TUYAU

⚠ AVERTISSEMENT ⚠

Toujours éteindre cet appareil avant de raccorder le tuyau.

1.2 Insérez l'extrémité du connecteur de tuyau (A) dans l'ouverture (B) à l'avant de l'aspirateur. Pour enlever le tuyau de l'aspirateur, appuyer sur le bouton de dégagement (C) sur le raccord du tuyau et tirer le tuyau.

• IMPORTANT •

Le tuyau flexible comprend des fils électriques pour assurer la connexion avec le suceur motorisé, ne l'utilisez jamais s'il est endommagé, coupé ou percé.

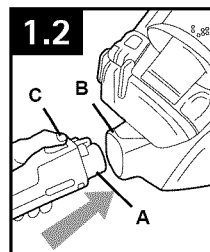

BRANCHER LA RALLONGE

1.3 Pousser la poignée (D) fermement dans l'extrémité de la rallonge (E) jusqu'à ce qu'un déclic se fasse entendre. Appuyer sur le bouton (F) de la rallonge pour utiliser la rallonge télescopique. Pour retirer la rallonge du tuyau, appuyer sur le bouton de déclenchement à l'extrémité de la rallonge et tirer.

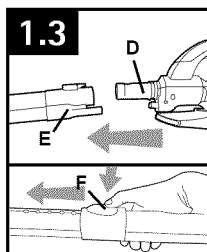

BRANCHER ET LA BUSE

1.4 Pousser l'extrémité opposée de la rallonge fermement dans le suceur électrique.

Appuyer sur le bouton de dégagement de la lance (G) et tirer sur la lance pour la retirer la buse.

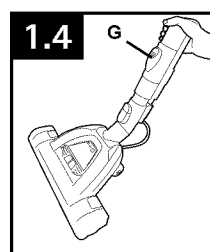

⚠ AVERTISSEMENT ⚠

Toujours éteindre cet appareil avant d'installer ou de retirer le suceur électrique.

2. UTILISATION

DESCRIPTION DE L'ASPIRATEUR

1. Pédale On/off (marche/arrêt)
2. Vide-poussière
3. Séparateur cyclonique
4. Couvercle du filtre situé avant le moteur
5. Poignée de transport
6. Bouton de dégagement du godet à poussière
7. Pédale de l'enrouleur automatique du cordon
8. Espace de rangement pour le suceur électrique
9. Couvercle du filtre situé après le moteur
10. Bouchon
11. Bouton de dégagement rapide du vide-poussière
12. Orifice du tuyau
13. Ligne de remplissage maximal

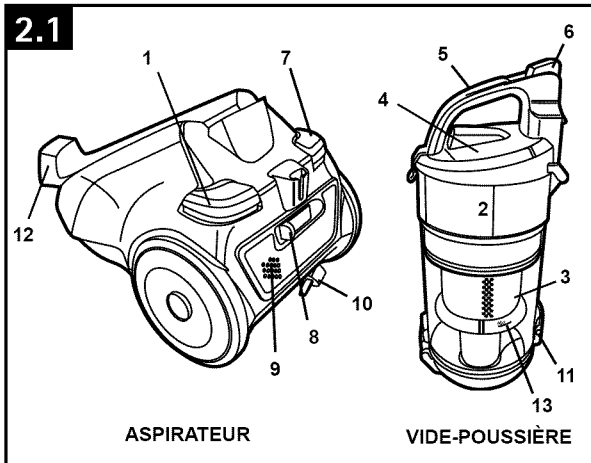

PÉDALE ON/OFF (MARCHÉ/ARRÊT)

2.2 Brancher la fiche dans la prise de courant. Appuyer sur la pédale marche/arrêt (A) derrière le réservoir pour mettre en marche l'appareil en marche et appuyer de nouveau sur la pédale pour l'éteindre.

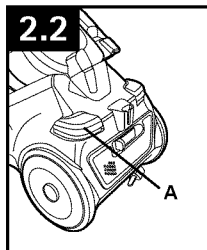

POIGNÉE DE TRANSPORT

2.3 Utiliser la poignée de transport sur le dessus du vide poussière pour déplacer l'aspirateur d'une pièce à l'autre.

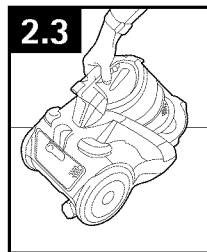

DÉGAGEMENT/ENROULEMENT DU CORDON

2.4 Pour enrouler le cordon d'alimentation, appuyer sur la pédale de l'enrouleur de cordon, située sur le dessus de l'aspirateur,

• IMPORTANT •

Lors de l'enroulement du cordon d'alimentation, guider le cordon d'une main afin d'empêcher le cordon de cingler et de causer des dommages ou des blessures.

Dérouler entièrement le cordon d'alimentation. Une marque JAUNE sur le cordon indique la longueur maximale recommandée. Ne pas dérouler le cordon au-delà de la marque ROUGE.

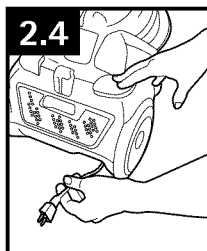

NETTOYAGE DES ESCALIERS

2.5 Nettoyer les escaliers en commençant par la marche du bas.

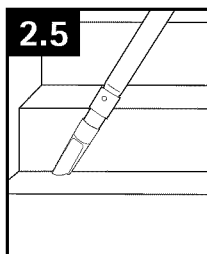

• IMPORTANT •

Être très prudent pendant l'utilisation dans les escaliers. Afin d'éviter les blessures ou les dommages et d'empêcher l'appareil de tomber, toujours le placer au bas de l'escalier. Ne pas placer l'appareil dans les escaliers ou sur un meuble, ce qui pourrait causer des blessures ou des dommages.

SÉLECTION DE LA SURFACE

2.6 Appuyer sur le bouton du rouleau-brosse (A) pour activer ou désactiver le rouleau-brosse.

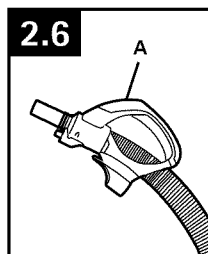

Rouleau-brosse à la position de marche : nettoyage de moquettes.

Rouleau-brosse à la position d'arrêt : nettoyage de planchers à surface dure.

CHOIX DE L'ACCESSOIRE

A. Rallonge télescopique : Pour allonger ou raccourcir la rallonge télescopique, enfoncer le bouton et faire glisser les parties de la rallonge de manière à les séparer ou à les rassembler.

B. Le suceur plat peut s'employer dans les espaces restreints, les coins et les rebords d'endroits tels que les tiroirs, les meubles capitonnés, les escaliers et les plinthes.

C. La brosse à épousseter avec raccord pivotant peut servir à épousseter les meubles, les luminaires, les stores, les plinthes, les volets et les registres. Elle s'utilise aussi pour nettoyer les meubles capitonnés, les rideaux, la tapisserie et les matelas.

D. Le suceur électrique s'emploie pour nettoyer la moquette, les carpettes et les planchers à surface dure.

Rouleau-brosse à la position de marche : nettoyage de moquettes.

Rouleau-brosse à la position d'arrêt : nettoyage de planchers à surface dure.

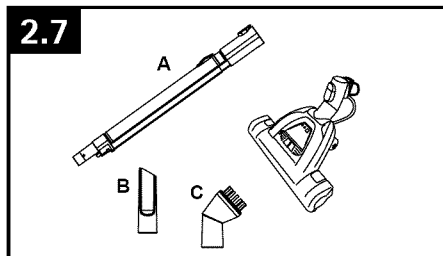

POSE DES ACCESSOIRES

2.8 Les accessoires peuvent être fixés directement à la poignée ou à la rallonge. Pousser fermement l'accessoire dans la poignée ou la rallonge. Tourner l'accessoire légèrement pour serrer ou desserrer le raccordement.

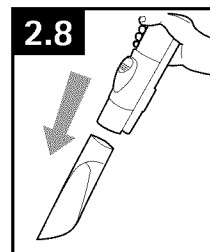

▲ MISE EN GARDE ▲

Ne pas utiliser pour toiletter un animal.

RANGEMENT

2.9 Aux fins de commodité, une fente de rangement située à l'arrière de l'aspirateur permet de ranger l'accessoire pour plancher et le tuyau en vue du transport et du rangement.

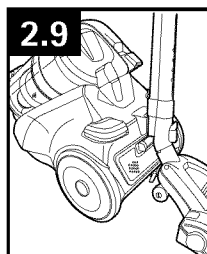

3. ENTRETIEN

Il est recommandé de vous familiariser avec les tâches d'entretien; l'utilisation et l'entretien appropriés de l'appareil assureront son bon fonctionnement.

Toute autre tâche d'entretien doit être confiée à un représentant de service autorisé.

⚠ AVIS ⚠

L'appareil est doté d'un protecteur thermique interne pour le protéger contre la surchauffe. Lorsque le protecteur thermique est activé, l'appareil s'arrête.

Si cela se produit, procéder comme suit :

1. Éteindre l'appareil et le débrancher.
2. Vider le vide-poussière.
3. Inspecter le conduit à poussière et éliminer tout blocage qui peut s'y trouver. Cette obstruction peut survenir aux points suivants : l'entrée du suceur, le tuyau, la rallonge, le conduit à poussière, le pré-filtre, le post-filtre et le séparateur cyclonique.
4. Lorsque l'appareil est débranché et que le moteur a refroidi pendant 30 minutes, le protecteur thermique est automatiquement réinitialisé, et l'appareil peut de nouveau être utilisé. Si le protecteur thermique est encore activé après que vous avez suivi les étapes ci dessus, il se peut que l'appareil ait besoin d'entretien.

VIDE-POUSSIÈRE

Quand nettoyer

Vider le vide poussière après chaque séance de nettoyage et avant que la poussière n'atteigne la ligne indiquant que le vide poussière est plein.

⚠ MISE EN GARDE ⚠

Pour réduire le risque de blessure, débrancher l'aspirateur avant d'en effectuer l'entretien. Ne pas utiliser l'aspirateur si le vide-poussière ou les filtres ne sont pas en place.

Des matières très fines, comme la poudre pour le visage ou la fécule de maïs, peuvent boucher le filtre et nuire au rendement de l'appareil. Lorsque l'appareil est utilisé pour aspirer de telles poussières, vider le vide poussière et nettoyer les filtres souvent.

Nettoyage

3.1 Appuyer sur le bouton sur le couvercle du vide poussière et sortir le vide poussière.

3.2 Tenir le vide poussière au-dessus d'une poubelle et appuyer sur le bouton de dégagement de la porte du vide poussière pour ouvrir la porte et vider le vide poussière. Lorsque toute la poussière est tombée, fermer la porte et remettre le vide poussière en place.

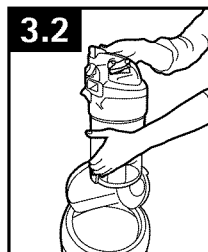

NETTOYAGE DU SÉPARATEUR CYCLONIQUE

⚠ MISE EN GARDE ⚠

Pour réduire le risque de blessure, débrancher l'aspirateur avant d'en effectuer l'entretien.

Ne pas utiliser l'appareil si le vide-poussière, ou les filtres ne sont pas en place.

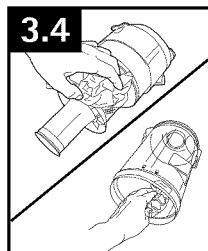
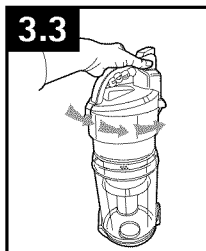

Nettoyage

Retirer le vide-poussière tel qu'il est décrit à la figure 3.1.

3.3 Tourner l'ensemble du filtre vers la gauche et le retirer du vide-poussière.

3.4 La saleté et les débris peuvent être évacués du filtre à l'aide d'une serviette ou d'un chiffon.

Replacer l'ensemble du filtre sur le vide-poussière, et le tourner vers la droite pour le fixer en place.

3.5 Remettre le vide-poussière en place.



• IMPORTANT •

Il ne faut jamais plonger le séparateur cyclonique dans l'eau.

FILTRES

Filtere situé avant le moteur

⚠ MISE EN GARDE ⚠

Pour réduire le risque de blessure, débrancher l'aspirateur avant d'en effectuer l'entretien.

Ne pas utiliser l'appareil si le vide-poussière, ou les filtres ne sont pas en place.

Quand nettoyer

Il est recommandé de vérifier et de nettoyer périodiquement les filtres situés avant et après le moteur, selon la fréquence d'utilisation et le volume de poussière ramassée à chaque nettoyage.

Nettoyage

Retirer le vide-poussière tel qu'il est illustré à la fig. 3.1.

3.6 Tirer sur le verrou du vide-poussière pour l'ouvrir.

3.7 Retirer le filtre situé avant le moteur.

3.8 Pour enlever la poussière et la saleté, taper doucement le filtre au-dessus d'une poubelle.

3.9 Tenir le filtre sous l'eau courante pour le nettoyer.

Replacer le filtre dans le vide-poussière et bien fermer le couvercle (un déclic doit se faire entendre). Remettre le vide-poussière en place, tel qu'il est illustré à la fig. 3.5.

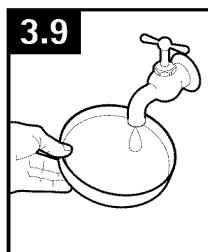
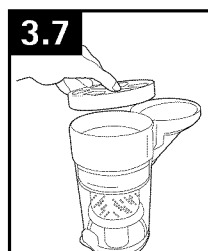
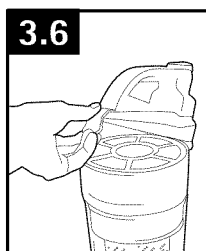

• IMPORTANT •

Les filtres situés avant et après le moteur peuvent être rincés à l'eau tiède (max. 40 °C). Les laisser sécher à l'air libre pendant 24 heures avant de les remettre en place. Ne PAS utiliser de détergent ni d'eau bouillante pour nettoyer le filtre.

Quoi acheter: Filtre situé après le moteur

Pour assurer un nettoyage efficace, utiliser uniquement les filtres primaires no 304285001 de Hoover^{MD}.

FILTRE SITUÉ APRÈS LE MOTEUR

▲ MISE EN GARDE ▲

Pour réduire le risque de blessure, débrancher l'aspirateur avant d'en effectuer l'entretien.

Ne pas utiliser l'appareil si le vide-poussière, ou les filtres ne sont pas en place.

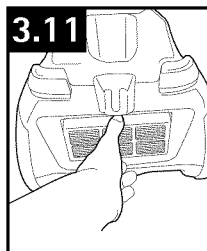
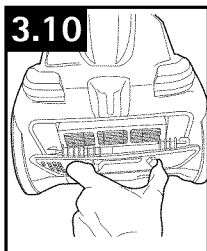

Quand nettoyer

Il est recommandé de vérifier et de nettoyer périodiquement les filtres situés avant et après le moteur, selon la fréquence d'utilisation et le volume de poussière ramassée à chaque nettoyage.

Nettoyage

3.10 Le filtre situé après le moteur est à l'arrière de l'aspirateur. Retirer le couvercle pour accéder au filtre.

3.11 Retirer le filtre situé après le moteur.

3.12 Pour enlever la poussière et la saleté, taper doucement le filtre au-dessus d'une poubelle.

3.13 Tenir le filtre sous l'eau courante pour le nettoyer.

Replacer le filtre situé après le moteur à l'arrière de l'aspirateur et remettre le couvercle du filtre en place.

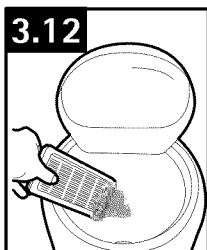

• IMPORTANT •

Les filtres situés avant et après le moteur peuvent être rincés à l'eau tiède (max. 40 °C). Les laisser sécher à l'air libre pendant 24 heures avant de les remettre en place. Ne PAS utiliser de détergent ni d'eau bouillante pour nettoyer le filtre.

Quoi acheter: Filtre situé après le moteur

Pour assurer un nettoyage efficace, utiliser uniquement les filtres primaires no **304286001** de Hoover^{MD}.

ÉLIMINATION DES OBSTRUCTIONS

▲ MISE EN GARDE ▲

Pour réduire le risque de blessure, débrancher l'aspirateur avant d'en effectuer l'entretien.

La baisse de la puissance de succion ou l'inefficacité de l'aspirateur peut être causée par une obstruction. Suivre les étapes ci-dessous jusqu'à ce que vous ayez trouvé l'obstruction :

3.14 On peut retirer le tuyau flexible de l'aspirateur en le tournant vers la gauche, puis en tirant sur le tuyau, tel qu'illustré. Éliminer les obstructions et remettre le tuyau solidement en place.

3.15 On peut retirer le tuyau flexible de l'aspirateur en le tournant vers la gauche, puis en tirant sur le tuyau, tel qu'illustré. Éliminer les obstructions et remettre le tuyau solidement en place.

3.16 Retirer la buse motorisée de la lance et fixer la lance au tuyau. Vérifier s'il y a une succion et retirer toute obstruction s'il y a lieu.

3.17 Retirer la buse motorisée de la lance et tourner à l'envers. Déverrouiller les loquets du couvercle de la buse.

3.18 Retourner la buse motorisée et ouvrir le couvercle de la buse pour avoir accès au rouleau-brosse.

3.19 Enlever les débris du rouleau-brosse.

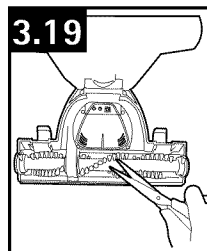
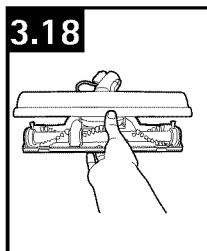
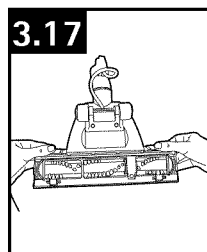
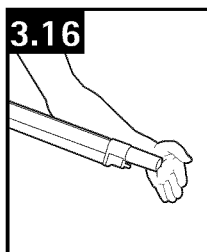
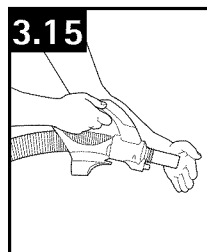
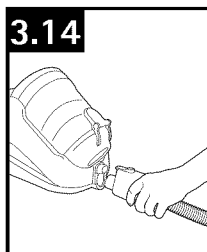

4. DÉPANNAGE

Si un problème mineur survient, il est habituellement possible de le résoudre facilement si la cause est déterminée à l'aide de la liste ci dessous.

Toute autre tâche d'entretien doit être confiée à un représentant de service autorisé.

⚠ AVERTISSEMENT ⚠

Pour réduire les risques de blessures causées par des pièces en mouvement, débrancher l'appareil avant d'en effectuer l'entretien.

PROBLÈME	CAUSE POSSIBLE	SOLUTION POSSIBLE
L'aspirateur n'a pas une grande force de succion.	<ol style="list-style-type: none"> 1. Filtres sales ou obstrués. 2. Le vide-poussière est plein ou bloqué. 3. Le vide-poussière n'est pas bien installé. 	<ol style="list-style-type: none"> 1. Consulter la partie de la section « Entretien » qui traite des filtres - p. 9 2. Consulter la partie de la section « Entretien » qui traite du vide-poussière - p. 8 3. Consulter la partie de la section « Entretien » qui traite du vide-poussière - p. 8
De la poussière s'échappe de l'aspirateur	<ol style="list-style-type: none"> 1. Il se peut que le filtre soit mal installé. 2. Il se peut que le vide-poussière soit mal installé. 3. Qui traite des filtres est peut-être obstrué. 	<ol style="list-style-type: none"> 1. Consulter la partie de la section « Entretien » qui traite des filtres - p. 9 2. Retirer le vide-poussière de l'appareil en appuyant sur le bouton de dégagement du vide-poussière, puis fixer de nouveau le vide-poussière à l'appareil en s'assurant qu'il est bien verrouillé en place. 3. Consulter la partie de la section « Entretien » qui traite des filtres - p. 9
L'aspirateur ne démarre pas.	<ol style="list-style-type: none"> 1. L'aspirateur n'est pas bien branché. 2. La prise de courant n'est pas sous tension. 3. La protection thermique du moteur est activée. 	<ol style="list-style-type: none"> 1. Insérer la fiche de l'appareil à fond dans la prise de courant. 2. Vérifier le fusible ou le disjoncteur à la maison et consulter un électricien. 3. Arrêter l'aspirateur et le débrancher de la prise de courant. Laisser l'appareil reposer 30 minutes avant de le remettre en marche.
Le rouleau-brosse agitateur de la buse motorisée ne fonctionne pas	<ol style="list-style-type: none"> 1. La fiche du cordon d'alimentation du tuyau n'est pas bien branchée. 2. La courroie est usée ou brisée. 3. L'interrupteur de surface de plancher est fermé (OFF). 4. Protecteur thermique activé. 	<ol style="list-style-type: none"> 1. Brancher la fiche solidement dans la prise au bas de l'aspirateur. 2. Remplacer la courroie. 3. Mettre l'interrupteur de surface de plancher à MARCHE (ON). 4. Consulter la section « Entretien » du guide.
La buse n'aspire pas la poussière.	<ol style="list-style-type: none"> 1. Le raccord de la buse est bloqué. 2. Agitator brushroll not running. 3. Le rouleau-brosse agitateur ne fonctionne pas. 	<ol style="list-style-type: none"> 1. Éliminer l'obstruction. 2. Consulter la section « Le rouleau-brosse agitateur ne fonctionne pas. » 3. Remplacer les balais.
Los accesorios no aspiran correctamente.	<ol style="list-style-type: none"> 1. El accesorio puede estar obstruido. 	<ol style="list-style-type: none"> 1. Consulte la sección Mantenimiento respecto de la limpieza de obstrucciones; p. 10

5. SERVICE

Pour obtenir du service autorisé Hoover^{MD} et des pièces Hoover^{MD} d'origine, trouver l'atelier de service garanti autorisé (dépôt) le plus près de chez vous. Pour ce faire :

- Consulter les Pages jaunes à la rubrique « Aspirateurs domestiques », OU
- Visiter notre site Web www.hoover.com (aux États-Unis) ou www.hoover.ca (au Canada). Cliquer sur le lien « Service à la clientèle » pour connaître l'adresse du Centre de service le plus près de chez vous.
- Composer le 1-800-944-9200 pour écouter un message indiquant les adresses des Centres de service autorisés. Prière de ne pas envoyer votre aspirateur à Hoover^{MD}, Inc. à Glenwillow, en Ohio, pour qu'il soit réparé. Cela n'entraînera que des délais supplémentaires.

Si vous avez besoin d'autres renseignements :

Pour parler avec un représentant du service à la clientèle, composer le 1-800-944-9200 du lun. au ven. de 8 h à 17 h (HNE). Au Canada, communiquer avec Hoover^{MD} Canada, à Toronto : 755, Progress Ave, Scarborough (ON) M1H 2W7; OU à Edmonton : 18129-111 Ave, Edmonton (AB) T5W 2P2. Téléphone : 1-800-944-9200, du lun. au ven. de 8 h à 17 h (HNE). Toujours identifier l'aspirateur par le numéro du modèle et le code de fabrication lorsque vous demandez des informations ou que vous commandez des pièces de rechange. (Le numéro de modèle figure au bas de l'appareil.)

VEUILLEZ NE PAS RETOURNER CE PRODUIT AU MAGASIN.

6. GARANTIE

GARANTIE LIMITÉE UN AN

(Usage domestique)

ÉLÉMENTS COUVERTS PAR LA PRÉSENTE GARANTIE

Votre produit HOOVER^{MD} est garanti pour des conditions normales d'utilisation et d'entretien domestiques, comme il est stipulé dans le Guide de l'utilisateur, contre les défauts de matériaux et de fabrication pour une période complète de un an à compter de la date d'achat (la « Période de garantie »). Pendant la Période de garantie, Hoover^{MD} fournira, sans frais supplémentaires, les pièces et la main-d'œuvre nécessaires à la remise en bon état de fonctionnement de tout produit acheté aux États-Unis, au Canada ou par l'intermédiaire du Programme d'échanges militaires américain.

COMMENT PRÉSENTER UNE RÉCLAMATION AU TITRE DE LA GARANTIE

Si ce produit ne fonctionne pas comme annoncé, l'apporter à un atelier de service garanti autorisé Hoover^{MD}, accompagné de la preuve d'achat. Pour accéder à un service d'aide automatique donnant la liste des centres de service autorisés, composer le 1 800 944-9200 OU visiter Hoover^{MD} sur Internet à hoover.com (clients aux États-Unis) ou à hoover.ca (clients au Canada). Pour de plus amples renseignements ou pour toute question sur la présente garantie ou sur l'emplacement des différents centres de service garanti, téléphoner au 1 800 263-6376, du lun. au ven. de 8 h à 19 h (HNE). Au Canada, communiquer avec Hoover^{MD} Canada à Toronto : 755 Progress Ave Scarborough, ON M1H 2W7 OU avec Hoover^{MD} Canada à Edmonton : 18129-111 Ave Edmonton, AB T5W 2P2; téléphone : 1 800 944-9200, du lun. au ven. de 8 h à 19 h (HNE).

ÉLÉMENTS NON COUVERTS PAR LA PRÉSENTE GARANTIE

La présente garantie ne couvre pas : toute utilisation commerciale du produit (p. ex., utilisation dans le cadre de services ménagers, de conciergerie ou de location de matériel), l'entretien inadéquat du produit; les dommages liés à une utilisation inadéquate, à des cas fortuits ou catastrophes naturelles, au vandalisme, à tout autre acte hors du contrôle de Hoover^{MD} ou à tout acte ou négligence de la part du propriétaire du produit; toute utilisation dans un pays autre que celui où le produit a été acheté initialement, et tout produit revendu par son propriétaire original.

La présente garantie ne couvre pas le ramassage, la livraison, le transport ou la réparation à domicile du produit. Cette garantie ne s'applique pas aux produits achetés : hors des États-Unis (ce qui comprend ses territoires et possessions); hors du Programme d'échanges militaires américain; hors du Canada. Cette garantie ne couvre pas les produits achetés chez un tiers autre qu'un détaillant, marchand ou distributeur autorisé de produits Hoover^{MD}.

AUTRES CONDITIONS IMPORTANTES

La présente garantie n'est pas transférable et ne peut pas être cédée. La présente garantie sera régie et interprétée selon les lois de l'État de l'Ohio. La Période de garantie ne peut pas être prolongée par quelque réparation ou remplacement que ce soit exécuté en vertu de la présente garantie.

LA PRÉSENTE GARANTIE EST L'UNIQUE GARANTIE ET RECOURS FOURNIS PAR HOOVER^{MD}. HOOVER^{MD} DÉCLINE TOUTE RESPONSABILITÉ QUANT À TOUTES LES AUTRES GARANTIES EXPRESSES OU TACITES, Y COMPRIS LES GARANTIES LIÉES À LA QUALITÉ MARCHANDE OU À LA COMPATIBILITÉ DU PRODUIT POUR UN USAGE PARTICULIER. HOOVER^{MD} NE POURRA EN AUCUN CAS ÊTRE TENUE RESPONSABLE DE TOUTS DOMMAGES-INTÉRÊTS SPÉCIAUX OU DOMMAGES INDIRECTS, ACCESSOIRES OU CONSÉCUTIFS DE QUELQUE NATURE QUE CE SOIT SUBIS PAR LE PROPRIÉTAIRE DU PRODUIT OU PAR TOUTE PARTIE RÉCLAMANT PAR L'INTERMÉDIAIRE DU PROPRIÉTAIRE, QU'ILS RELÈVENT DU DROIT DES CONTRATS, DE LA NÉGLIGENCE, DE LA RESPONSABILITÉ CIVILE DÉLICTEUELLE OU DE LA RESPONSABILITÉ STRICTE DU FAIT DES PRODUITS, OU QU'ILS DÉCOULENT DE QUELQUE CAUSE QUE CE SOIT. Certains États ne permettent pas l'exclusion des dommages consécutifs; par conséquent, l'exclusion précédente pourrait ne pas être applicable dans votre cas. La présente garantie vous donne des droits spécifiques; vous pouvez également avoir d'autres droits, qui varient d'un État à l'autre.