

Operator's Manual

CRAFTSMAN®

2-Cycle

WEEDWACKER® TRIMMER

Model No. 316.791160

INCREDI-PULL™
UNBELIEVABLE STARTING EASE™

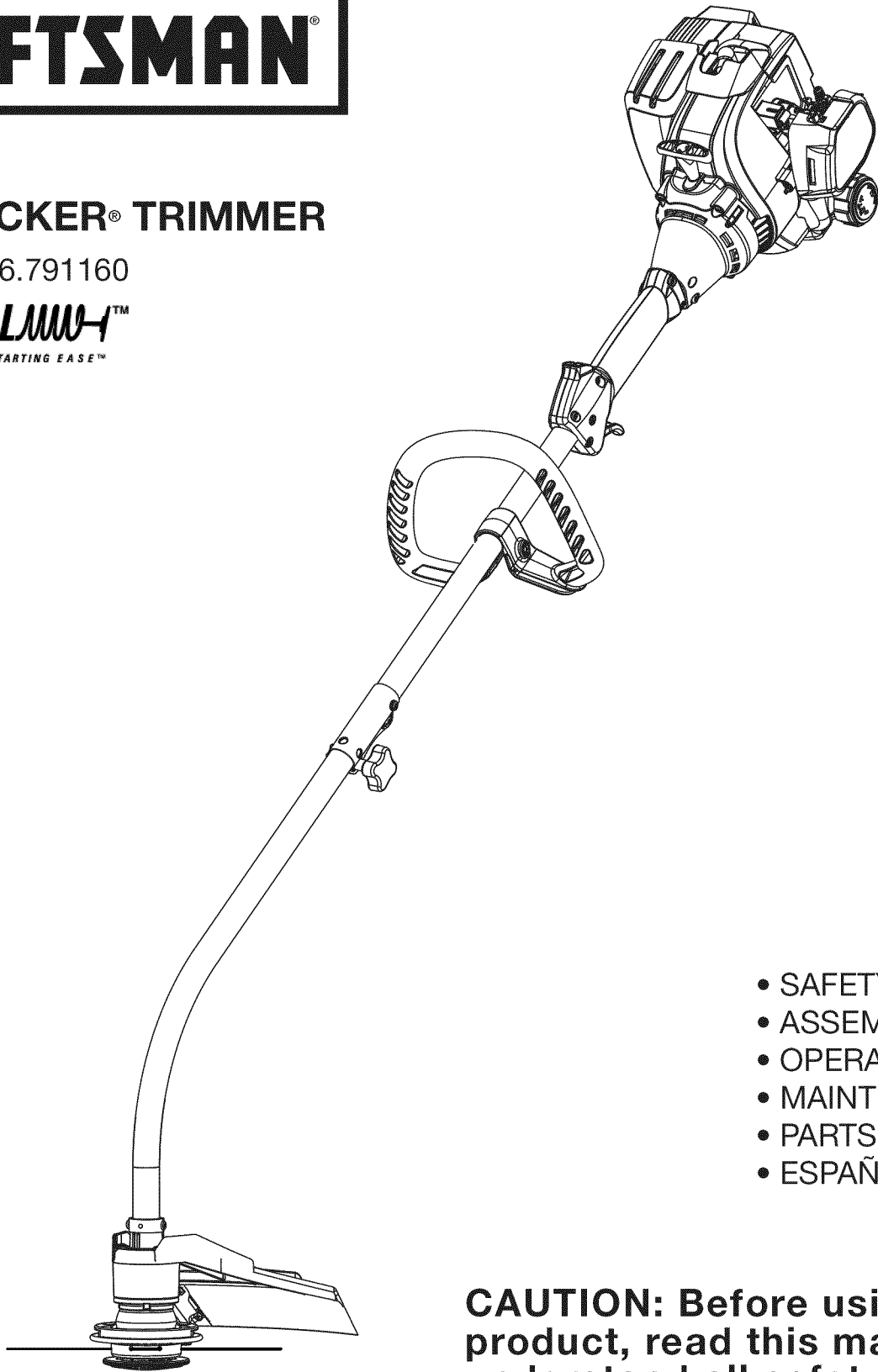

- SAFETY
- ASSEMBLY
- OPERATION
- MAINTENANCE
- PARTS LIST
- ESPAÑOL, P. 11

CAUTION: Before using this product, read this manual and understand all safety rules and operating instructions.

Sears Brands Management Corporation, Hoffman Estates, IL 60179 U.S.A.
Visit our website: www.craftsman.com

RULES FOR SAFE OPERATION

CALIFORNIA PROPOSITION 65 WARNING

WARNING

THE ENGINE EXHAUST FROM THIS PRODUCT CONTAINS CHEMICALS KNOWN TO THE STATE OF CALIFORNIA TO CAUSE CANCER, BIRTH DEFECTS OR OTHER REPRODUCTIVE HARM.

TABLE OF CONTENTS

Safety Rules2
Warranty4
Know Your Unit4
Assembly Instructions5
Oil and Fuel Information5
Starting/Stopping Instructions6
Operating Instructions6
Maintenance and Repair Instructions7
Cleaning and Storage8
Troubleshooting Chart9
Specifications10
Parts List22
Service Numbers	Back Cover

SPARK ARRESTOR NOTE

NOTE: For users on U.S. Forest Land and in the states of California, Maine, Oregon and Washington. All U.S. Forest Land and the state of California (Public Resources Codes 4442 and 4443), Oregon and Washington require, by law that certain internal combustion engines operated on forest brush and/or grass-covered areas be equipped with a spark arrestor, maintained in effective working order, or the engine be constructed, equipped and maintained for the prevention of fire. Check with your state or local authorities for regulations pertaining to these requirements. Failure to follow these requirements could subject you to liability or a fine. **This unit is factory equipped with a spark arrestor.** If it requires replacement, ask your LOCAL SERVICE DEALER to install the **Accessory Part #753-06418 Muffler Assembly**

All information, illustrations, and specifications in this manual are based on the latest product information available at the time of printing. We reserve the right to make changes at any time without notice.

• IMPORTANT SAFETY INSTRUCTIONS •

READ ALL INSTRUCTIONS BEFORE OPERATING

WARNING: When using the unit, all safety rules must be followed. Please read these instructions before operating the unit in order to ensure the safety of the operator and any bystanders. Please keep these instructions for later use.

GENERAL SAFETY

- Read the instructions carefully. Be familiar with the controls and proper use of the unit.
- Keep these instructions. Refer to them often and use them to instruct other users. If loaning this unit to others, also loan them these instructions.
- Do not operate this unit when tired, ill or under the influence of alcohol, drugs or medication.
- Children and teens under the age of 15 must not use the unit, except teens guided by an adult.
- Use the right tool. Only use this tool for its intended purpose.
- Use the unit only in daylight or good artificial light.
- Wear safety glasses or goggles that meet ANSI Z87.1 standards and are marked as such. Wear ear/hearing protection when operating this unit. Wear a face or dust mask if the operation is dusty.
- Wear heavy long pants, boots, gloves and a long sleeve shirt. Do not wear loose clothing, jewelry, short pants, sandals or go barefoot. Secure hair above shoulder level.
- Inspect the unit before use. Replace damaged parts. Make sure all fasteners are in place and secure. Replace parts that are cracked, chipped or damaged in any way. Do not operate the unit with loose or damaged parts.
- All guards and safety attachments must be installed properly before operating the unit.
- Use only replacement parts or accessories recommended for this unit that are distributed by Sears or a Craftsman outlet. Use of any replacement parts or accessories purchased elsewhere may be hazardous, and will void the warranty.
- Be aware of risk of injury to the head, hands and feet.

The purpose of safety symbols is to attract your attention to possible dangers. The safety symbols, and their explanations, deserve your careful attention and understanding. The safety warnings do not by themselves eliminate any danger. The instructions or warnings they give are not substitutes for proper accident prevention measures.

SYMBOL	MEANING
	SAFETY ALERT: Indicates danger, warning or caution. Attention is required in order to avoid serious personal injury. May be used in conjunction with other symbols or pictographs.

NOTE: Advises of information or instructions vital to the operation or maintenance of the equipment.

DANGER: Failure to obey a safety warning will result in serious injury to yourself or to others. Always follow the safety precautions to reduce the risk of fire, electric shock and personal injury.

WARNING: Failure to obey a safety warning can result in injury to yourself and others. Always follow the safety precautions to reduce the risk of fire, electric shock and personal injury.

CAUTION: Failure to obey a safety warning may result in property damage or personal injury to yourself or to others. Always follow the safety precautions to reduce the risk of fire, electric shock and personal injury.

NOTE- This Unit Can Use a Plug-In Power Start or Power Bit Start Optional Accessory!

Please refer to the Plug-In Power Start or Power Bit Start operator's manual for proper use of these features. (Plug-In Power Start included / Power Bit Start sold separately! Please refer to page 8 of this manual for more information about these accessories.)

Read the Operator's Manual and follow all warnings and safety instructions. Failure to do so can result in serious injury to the operator and/or bystanders. FOR QUESTIONS, CALL 1-800-4-MY-HOME®

- Clear the area of children, bystanders and pets; keep them outside a 50-foot (15 m) radius, at a minimum. Even then, they are still at risk from thrown objects. Encourage bystanders to wear eye protection. If approached, stop the unit immediately.
- Carefully inspect the area before starting the unit. Remove all debris such as rocks, broken glass, nails, wire, string and other objects which may be thrown or become entangled in the unit.
- Squeeze the throttle control and check that it returns automatically to the idle position. Make all adjustments or repairs before using the unit.
- Always stop the unit when operation is delayed or when walking from one location to another.
- Always hold the unit with both hands when operating. Keep a firm grip on both handles or grips.
- Do not force the unit. It will do the job better and with less likelihood of injury at a rate for which it was designed.
- Do not overreach or use from unstable surfaces such as ladders, trees, steep slopes, rooftops, etc. Always keep proper footing and balance.
- Do not operate the unit faster than the speed needed to do the job. Do not run the unit at high speed when not in use.
- If the unit strikes or becomes entangled with a foreign object, stop the unit immediately and check for damage. Do not operate before repairing damage. Do not operate the unit with loose or damaged parts.
- Keep unit clean of vegetation and other materials that may clog, gum or bind moving parts, which may cause serious personal injury and or damage to the unit.
- Keep hands, face, and feet away from all moving parts. Do not touch or try to stop any moving parts while they are in motion.
- Allow the unit to cool before storing or transporting. Be sure to secure the unit while transporting.
- Never douse or squirt the unit with water or any other liquid. Keep handles dry, clean and free from debris. Clean after each use, see Cleaning and Storage instructions.
- Store the unit in a dry place, secured or at a height to prevent unauthorized use or damage. Keep out of the reach of children.

RULES FOR SAFE OPERATION

OIL AND FUEL SAFETY



WARNING: Gasoline is highly flammable and its vapors can explode if ignited. Take the following precautions:

- Store fuel only in containers specifically designed and approved for the storage of such materials.
- Always stop the engine and allow it to cool before filling the fuel tank. Never remove the fuel tank cap or add fuel when the engine is hot. Never operate the unit without the fuel cap securely in place.
- Always mix or add fuel in a clean, well-ventilated outdoor area where there are no sparks or flames. Do not smoke.
- Never Operate the unit without the fuel cap securely in place.
- Avoid creating a source of ignition for spilled fuel. Wipe up any spilled fuel from the unit immediately before starting the unit. Move the unit at least 30 feet (9.1 m) from the fueling source and site before starting the unit. Do not smoke.
- Never start or run the unit inside a closed room or building. Breathing exhaust fumes can be fatal. Operate this unit only in a well-ventilated outdoor area.
- Check the unit for fuel leaks.
- Loosen the fuel tank cap slowly to relieve any pressure in the tank.
- Never store the unit with fuel in the tank, inside a building where fumes may reach an open flame (pilot lights, etc.) or sparks (switches, electrical motors, etc.).
- To reduce fire hazard, replace a faulty muffler and spark arrestor. Keep the engine and muffler free from grass, leaves, excessive grease or carbon build up.

- Avoid accidental starting. Be in the starting position whenever pulling the starter rope. The operator and unit must be in a stable position while starting. Refer to Starting/Stopping Instructions.
- Do not touch the engine, gear housing or muffler. These parts get extremely hot from operation, even after the unit is turned off.
- This unit has a clutch. The unit attachment remains stationary when the engine is idling. If it does not, take the unit to a Sears or other qualified service dealer for an adjustment.
- Turn the engine to off and disconnect the spark plug for maintenance or repair.

TRIMMER SAFETY

- The trimmer attachment shield must always be in place while operating the unit. Do not operate unit without both trimming lines extended, and the proper line installed. Do not extend the trimming line beyond the length of the shield.
- Adjust the D-handle that provides the best possible grip.
- Be sure the trimmer attachment is not in contact with anything before starting the unit.
- Use only 0.095 in. (2.41 mm) diameter replacement line. Never use metal-reinforced line, wire, chain or rope. These can break off and become dangerous projectiles.
- Keep unit clean of vegetation and other materials. They may become lodged between the trimmer attachment and shield.
- Keep hands, face, and feet away from all moving parts. Do not touch or try to stop the trimmer attachment when it rotates.

SAVE THESE INSTRUCTIONS

• SAFETY & INTERNATIONAL SYMBOLS •

This operator's manual describes safety and international symbols and pictographs that may appear on this product. Read the operator's manual for complete safety, assembly, operating and maintenance and repair information.

SYMBOL	MEANING
	<ul style="list-style-type: none"> • SAFETY ALERT SYMBOL <p>Indicates danger, warning or caution. May be used in conjunction with other symbols or pictographs.</p>
	<ul style="list-style-type: none"> • READ OPERATOR'S MANUAL <p>WARNING: Read the operator's manual(s) and follow all warnings and safety instructions. Failure to do so can result in serious injury to the operator and/or bystanders.</p>
	<ul style="list-style-type: none"> • WEAR EYE AND HEARING PROTECTION <p>WARNING: Thrown objects and loud noise can cause severe eye injury and hearing loss. Wear eye protection meeting ANSI Z87.1-1989 standards and ear protection when operating this unit. Use a full face shield when needed.</p>
	<ul style="list-style-type: none"> • UNLEADED FUEL <p>Always use clean, fresh unleaded fuel</p>
	<ul style="list-style-type: none"> • DO NOT USE E85 FUEL IN THIS UNIT <p>WARNING: It has been proven that fuel containing greater than 10% ethanol will likely damage this engine and void the warranty.</p>
	<ul style="list-style-type: none"> • ON/OFF STOP CONTROL <p>ON / START / RUN</p>
	<ul style="list-style-type: none"> • ON/OFF STOP CONTROL <p>OFF or STOP</p>

SYMBOL	MEANING
	<ul style="list-style-type: none"> • THROWN OBJECTS AND ROTATING CUTTER CAN CAUSE SEVERE INJURY <p>WARNING: Small objects can be propelled at high speed, causing injury. Keep away from the rotating rotor.</p>
	<ul style="list-style-type: none"> • KEEP BYSTANDERS AWAY <p>WARNING: Keep all bystanders, especially children and pets, at least 50 feet (15 m.) from the operating area.</p>
	<ul style="list-style-type: none"> • HOT SURFACE <p>WARNING: Do not touch any metal engine components. The engine gets extremely hot from operation and may cause severe burns. Allow the unit to completely cool prior to any maintenance or servicing.</p>
	<ul style="list-style-type: none"> • OIL <p>Refer to operator's manual for the proper type of oil.</p>
	<ul style="list-style-type: none"> • PRIMER BULB <p>Push primer bulb, fully and slowly, 10 times.</p>
	<ul style="list-style-type: none"> • SHARP BLADE <p>WARNING: Sharp blade on trimmer attachment shield. To prevent serious injury, do not touch the line cutting blade.</p>

WARRANTY STATEMENT

CRAFTSMAN 2 YEAR FULL WARRANTY

FOR 2 YEARS from the date of purchase, this product is warranted against any defects in material or workmanship. Defective product will receive free repair or free replacement if repair is unavailable.

For warranty coverage details to obtain repair or replacement, visit the web site: www.craftsman.com

This warranty covers **ONLY** defects in material and workmanship. Warranty coverage does **NOT** include:

- Expendable items that can wear out from normal use within the warranty period, such as cutting line, filters or spark plugs.
- Product damage resulting from user attempts at product modification or repair or caused by product accessories.
- Repairs necessary because of accident or failure to operate or maintain the product according to all supplied instructions.
- Preventive maintenance, or repairs necessary due to improper fuel mixture, contaminated or stale fuel.

This warranty is void if this product is ever used while providing commercial services or if rented to another person.

This warranty gives you specific legal rights, and you may also have other rights, which vary from state to state.

Sears Brands Management Corporation, Hoffman Estates, IL 60179

KNOW YOUR UNIT

APPLICATIONS

As a trimmer:

- Cutting grass and light weeds
- Edging
- Decorative trimming around trees, fences, etc.

Other optional accessories may be used with this unit.

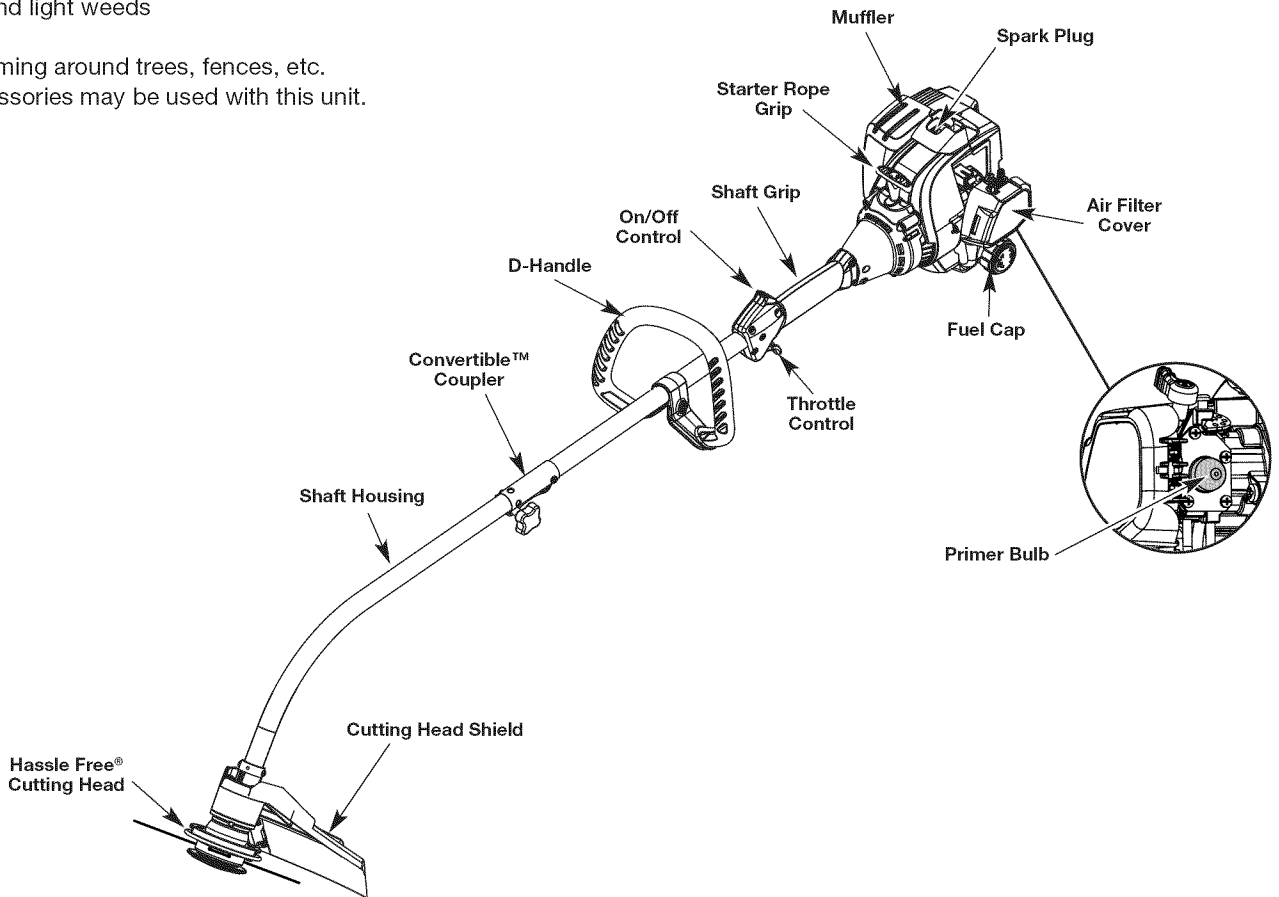

ASSEMBLY INSTRUCTIONS

ADJUSTING THE D-HANDLE

- Loosen the bolt on the handle just enough to move it (Fig. 1).
- While holding the unit in the operating position (Fig. 9), move the D-handle to the location that provides the best grip.
- Tighten the bolt until the D-handle is secure (Fig. 1).

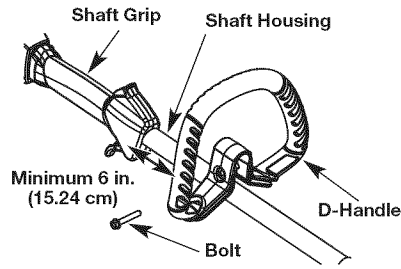

Fig. 1

OPERATING THE CONVERTIBLE™ COUPLER SYSTEM

The Convertible™ coupler system enables the use of these optional attachments.

- Edger
- Cultivator
- Turbo Blower
- Brushcutter
- Pole Saw
- Hedge Trimmer

INSTALLING THE TRIMMER ATTACHMENT OR OTHER ATTACHMENT

NOTE: To make installing or removing the attachment easier, place the unit on the ground or on a work bench.

- Turn knob counterclockwise to loosen (Fig. 3).
- While firmly holding the attachment, push it straight into the Convertible™ coupler until the release button snaps firmly into the primary hole (Fig. 2).

NOTE: Aligning the release button with the guide recess will help installation (Fig. 4).

- Turn the knob clockwise to tighten (Fig. 3).

For decorative edging with the line head trimmer attachment or other attachment, lock the release button of the attachment into the 90° hole (Fig. 3).

REMOVING THE TRIMMER ATTACHMENT OR OTHER ATTACHMENT

- Turn the knob counterclockwise to loosen (Fig. 3).
- Press and hold the release button (Fig. 4).
- While firmly holding the upper shaft housing, pull the attachment straight out of the Convertible™ coupler (Fig. 2).

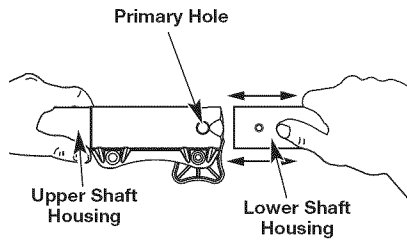

Fig. 2

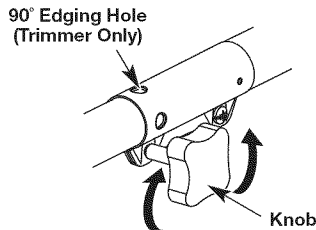

Fig. 3

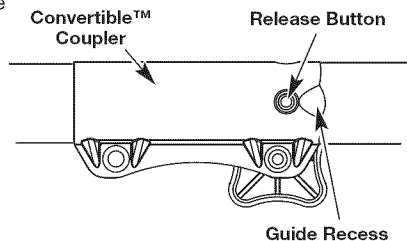

Fig. 4

OIL & FUEL INFORMATION

OIL AND FUEL MIXING INSTRUCTIONS

Old and/or improperly mixed fuel are the main reasons for the unit not running properly. Be sure to use fresh, clean unleaded fuel. Follow the instructions carefully for the proper fuel/oil mixture.

Definition of Blended Fuels

WARNING: It has been proven that fuel containing greater than 10% ethanol will likely damage this engine and void the warranty.

Today's fuels are often a blend of gasoline and oxygenates such as ethanol, methanol, or MTBE (ether). Alcohol-blended fuel absorbs water. As little as 1% water in the fuel can make fuel and oil separate. It forms acids when stored. When using alcohol-blended fuel, use fresh fuel (less than 30 days old).

Using Blended Fuels

If choosing to use a blended fuel, or its use is unavoidable, follow recommended precautions:

- Always use the fresh fuel mix explained in the operator's manual
- Always agitate the fuel mix before fueling the unit
- Drain the tank and run the engine dry before storing the unit

Using Fuel Additives



CAUTION: For proper engine operation and maximum reliability, pay strict attention to the oil and fuel mixing instructions on the 2-cycle oil container. Using improperly mixed fuel can severely damage the engine.

The bottle of 2-cycle oil that came with the unit contains a fuel additive that will help inhibit corrosion and minimize the formation of gum deposits. Always use a good 2-cycle oil designed for air-cooled engines along with a fuel additive, such as STA-BIL® Gas Stabilizer or an equivalent. Add 0.8 oz. (23 ml) of fuel additive per gallon of fuel according to the instructions on the container. NEVER add fuel additives directly to the unit's fuel tank.

Thoroughly mix the proper ratio of 2-cycle engine oil with unleaded gasoline in a separate fuel can. Use a 40:1 fuel/oil ratio. Do not mix them directly in the engine fuel tank. See the table below for specific gas and oil mixing ratios.

NOTE: One gallon (3.8 liters) of unleaded gasoline mixed with one 3.2 oz. (95 ml) bottle of 2-cycle oil makes a 40:1 fuel/oil ratio.

NOTE: Dispose of the old fuel/oil mix in accordance to Federal, State and Local regulations.

	
UNLEADED GAS	2 CYCLE OIL
1 GALLON US (3.8 LITERS)	3.2 FL. OZ. (95 ml)
1 LITER	25 ml

MIXING RATIO - 40:1

WARNING: Gasoline is extremely flammable. Ignited vapors may explode. Always stop the engine and allow it to cool before filling the fuel tank. Do not smoke while filling the tank. Keep sparks and open flames at a distance from the area.

FUELING THE UNIT

WARNING: Remove fuel cap slowly to avoid injury from fuel spray. Never operate the unit without the fuel cap securely in place.

WARNING: Add fuel in a clean, well ventilated outdoor area. Wipe up any spilled fuel immediately. Avoid creating a source of ignition for spilled fuel. Do not start the engine until fuel vapors dissipate.

- Turn unit on its side, with the fuel cap facing up, and remove the fuel cap.
- Place the gas container's spout into the fill hole on the fuel tank and fill the tank. (Fig. 5)

NOTE: Do not overfill the tank.

- Wipe up any gasoline that may have spilled.
- Reinstall the fuel cap.
- Move the unit at least 30 ft. (9.1 m) from the fueling source and site before starting the engine.

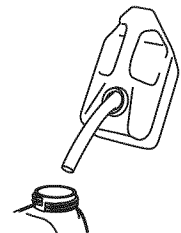

Fig. 5

STARTING/STOPPING INSTRUCTIONS



WARNING: Operate this unit only in a well-ventilated outdoor area. Carbon monoxide exhaust fumes can be lethal in a confined area.



WARNING: Avoid accidental starting. Make sure to be in the starting position when pulling the starter rope (Fig. 8). To avoid serious injury, the operator and unit must be in a stable position while starting.

NOTE: This unit has the Incredi-Pull™ starting system, which significantly reduces the effort required to pull the starter rope.

STARTING INSTRUCTIONS

1. Mix fuel with oil. See Oil and Fuel Mixing Instructions.
2. Fill the fuel tank with fresh, clean fuel mix. Refer to Fueling the Unit.

NOTE: There is no need to turn the unit on. The On/Off Control is in the ON (I) position at all times (Fig. 6).

3. Fully press and release the primer bulb 10 times, slowly. Some amount of fuel should be visible in the primer bulb and fuel lines (Fig. 7). If fuel can not be seen in the bulb, press and release the bulb until fuel is visible.

4. Flip the choke lever clockwise until it clicks (Fig. 7).

5. Crouch in the starting position (Fig. 8). Do not squeeze the throttle. Pull the starter rope in a controlled motion until the unit starts.

6. Wait and allow the unit to idle for 5 - 10 seconds. If the unit stops running during this time, squeeze the throttle control and pull the starter rope in a controlled motion until the unit starts.

7. Squeeze and hold the throttle control for 30 to 60 seconds to allow the unit to warm up.

IF... The engine does not start, go back to step 3.

NOTE: If the unit is hot and fails to start within 3 pulls of the starter rope, squeeze the throttle control and pull the starter rope until the unit starts.

STOPPING INSTRUCTIONS

1. Release the throttle control and allow the engine to cool down by idling.
2. Press and hold the On/Off Control switch in the OFF (O) position until the unit comes to a complete stop (Fig. 6).

IF USING THE OPTIONAL PLUG-IN POWER START OR POWER BIT START ACCESSORY

HOW TO START THE UNIT USING THE PLUG-IN POWER START OR POWER BIT START ACCESSORY

NOTE- This unit can use a Plug-In Power Start or Power Bit Start optional accessory!

Please refer to the Plug-In Power Start or Power Bit Start operator's manual for proper use of this feature. (Plug-In Power Start included / Power Bit Start sold separately. Please refer to page 8 of this manual for more information about these accessories.)

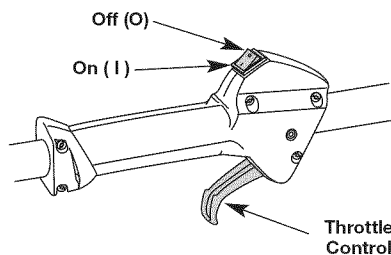

Fig. 6

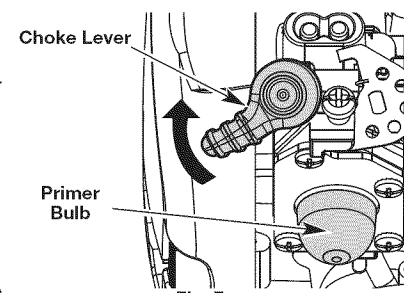

Fig. 7



Starting Position

Fig. 8

IF USING THE OPTIONAL PLUG-IN POWER START OR POWER BIT START ACCESSORY

STARTING INSTRUCTIONS

1. Mix gas with oil. See *Oil and Fuel Mixing Instructions*.
2. Fill the fuel tank with the fuel/oil mixture.

NOTE: There is no need to turn the unit on. The On/Off Control is in the ON (I) position at all times (Fig. 6).

3. Fully press and release the primer bulb 10 times, slowly. Some amount of fuel should be visible in the primer bulb and fuel lines (Fig. 7). If fuel can not be seen in the bulb, press and release the bulb as many times as it takes until fuel can be seen in it.

4. Flip the choke lever clockwise until it clicks (Fig. 7).

5. Crouch in the starting position (Fig. 8). Do not squeeze the throttle. Place the Plug-In Power Start or Power Bit Start into the back of the unit. Refer to the *Operation* section of the Plug-In Power Start or Power Bit Start operator's manual.

6. Press and hold the ON (I) button of the Plug-in Power Start or Power Bit Start equipped drill in intervals no longer than 4 seconds each until the unit starts.

7. Wait and allow the unit to idle for 5 - 10 seconds. If the unit stops running during this time, squeeze the throttle control, then press and hold the ON (I) button of the Plug-in Power Start or Power Bit Start equipped drill in intervals no longer than 4 seconds each until the unit starts.

8. Remove the Plug-In Power Start or drill from the unit.

9. Squeeze and hold the throttle control for 30 to 60 seconds to allow the unit to warm up.

IF... The engine does not start, go back to step 3.

IF... The engine fails to start after a few attempts, squeeze the throttle control, then press and hold the Plug-In Power Start or drill ON (I) button in intervals no longer than 4 seconds each until the unit starts.

STOPPING INSTRUCTIONS

1. Release the throttle control and allow the engine to cool down by idling.
2. Press and hold the On/Off Control in the OFF (O) position until the engine comes to a complete stop (Fig. 6).

OPERATING INSTRUCTIONS

HOLDING THE UNIT



WARNING: Always wear eye, hearing, foot and body protection to reduce the risk of injury when operating this unit.

Before operating the unit, stand in the operating position (Fig. 9).

Check for the following:

- The operator is wearing eye protection and proper clothing
- With a slightly-bent right arm, the operator's hand is holding the shaft grip
- The operator's left arm is straight, the left hand holding the D-handle
- The unit is at waist level
- The cutting head is parallel to the ground and easily contacts the grass without the need to bend over



Fig. 9

TIPS FOR BEST TRIMMING RESULTS

- Keep the cutting head parallel to the ground.
- Do not force the cutting head. Allow the tip of the line to do the cutting, especially along walls. Cutting with more than the tip will reduce cutting efficiency and may overload the engine.
- Cut grass over 8 inches (200 mm) by working from top to bottom in small increments to avoid premature line wear or engine drag.
- Cut from right to left whenever possible. Cutting to the left improves the unit's cutting efficiency. Clippings are thrown away from the operator.
- Slowly move the unit into and out of the cutting area at the desired height. Move either in a forward-backward or side-to-side motion. Cutting shorter lengths produces the best results.
- Trim only when grass and weeds are dry.
- The life of the cutting line is dependent upon:
 - Following the trimming techniques
 - What vegetation is being cut
 - Where vegetation is cut

For example, the line will wear faster when trimming against a foundation wall as opposed to trimming around a tree.

OPERATING INSTRUCTIONS

Some line breakage will occur from:

- Entanglement with foreign matter
- Normal line fatigue
- Attempting to cut thick, stalky weeds
- Forcing the line into objects such as walls or fence posts

DECORATIVE TRIMMING

Decorative trimming is accomplished by removing all vegetation around trees, posts, fences, etc.

Rotate the whole unit so that the cutting head is at a 30° angle to the ground (Fig. 10).

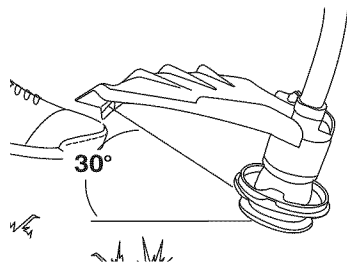

Fig. 10

MAINTENANCE & REPAIR INSTRUCTIONS

MAINTENANCE SCHEDULE

Perform these required maintenance procedures at the frequency stated in the table. These procedures should also be a part of any seasonal tune-up.

NOTE: Some maintenance procedures may require special tools or skills. For these types of repairs call 1-800-4-MY-HOME® for more information.

NOTE: Please read the California/ EPA statement that came with the unit for a complete listing of terms and coverage for the emissions control devices, such as the spark arrestor, muffler, carburetor, etc

FREQUENCY	MAINTENANCE REQUIRED	SEE
Every 10 hours	Clean and re-oil air filter	p. 7
Every 25 hours	Check spark plug condition and gap	p. 8

LINE REPLACEMENT

WARNING: Never use metal-reinforced line, wire, chain or rope. These can break off and become dangerous projectiles.

for Hassle-Free™ Cutting Head

Always use Craftsman® Hassle-Free™ XTRA QUIET Spiral Line. Choose the line size best suited for the job at hand. Red colored line is designed for cutting grass and small weeds. Black colored line is designed for cutting larger weeds and light brush.

NOTE: Before inserting new line into the holes in the cutting head, identify the proper holes. Follow directions as shown on the line glide plate. Do Not attempt to remove the cutting head from the unit when replacing line.

1. Remove the old line and line glide plate from the cutting head.
2. Clean entire surface of cutting head. Note positions "A" and "B" on the cutting head.
3. Reinstall line glide plate (Fig. 11). Align arrow with:

"A" when using medium (red) or large (black) line, or

"B" when using lines with diameters smaller than medium (red) line

NOTE: Line glide plate must be reinstalled in cutting head before inserting new line.

4. Insert both ends of your line through the proper holes in the side of the cutting head (Fig. 12).

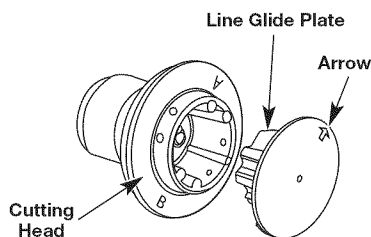

Fig. 11

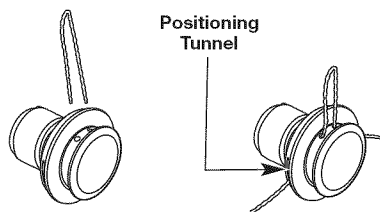

Fig. 12

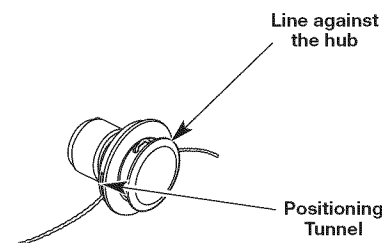

Fig. 13

MAINTENANCE & REPAIR INSTRUCTIONS

5. Pull the line and make sure the line is against the hub and is fully extended through the positioning tunnels (Fig. 13).
6. Correctly installed line will be the same length on both sides.

NOTE: Do not rest the Hassle-Free™ Cutting Head on the ground while the unit is running.

AIR FILTER MAINTENANCE



WARNING: To avoid serious personal injury, always turn the unit off and allow it to cool before cleaning or maintaining it.

Cleaning the Air Filter

Clean the air filter every 10 hours of operation. It is an important item to maintain. Failure to maintain the air filter properly can result in poor performance or can cause permanent damage to the engine.

1. Open the air filter cover by pressing the lock tab in and pulling out on the air filter cover (Fig. 14).
2. Remove the air filter (Fig. 14).
3. Wash the filter in detergent and water. Rinse the filter thoroughly and allow it to dry.
4. Apply enough clean SAE 30 motor oil to lightly coat the filter.
5. Squeeze the filter to spread and remove excess oil.
6. Replace the air filter into the air filter cover (Fig. 14).

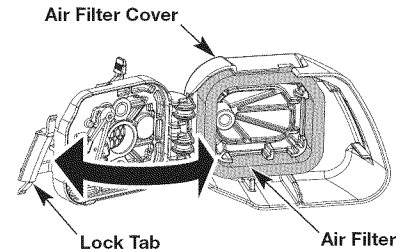

Fig. 14

NOTE: Operating the unit without the air filter **WILL VOID** the warranty.

7. Close the air filter cover by swinging it to the left and then pressing it down until the lock tab snaps into place (Fig. 14).

IDLE SPEED ADJUSTMENT

The idle speed of the engine is adjustable. An idle adjustment screw is between the air filter cover and the engine starter housing (Fig. 15).

NOTE: Careless adjustments can seriously damage the unit. An authorized service dealer should make carburetor adjustments.

If, after checking the fuel mixture and cleaning the air filter, the engine still will not idle, adjust the idle speed screw as follows:

1. Start the engine and run for one minute to warm up. Refer to Starting/Stopping Instructions.
2. Release the throttle trigger and let the engine idle. If the engine stops, insert a small phillips screwdriver into the idle adjustment screw (Fig. 15). Turn the idle speed screw clockwise 1/8 of a turn at a time (as needed) until the engine idles smoothly.
3. If the engine appears to be idling too fast, turn the idle speed screw counterclockwise 1/8 of a turn at a time (as needed), to reduce idle speed.

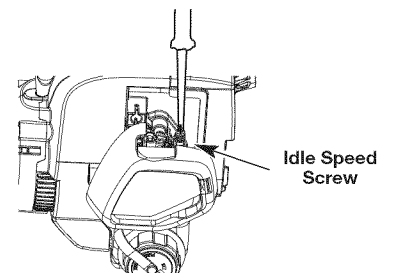

Fig. 15

Checking the fuel mixture, cleaning the air filter and adjusting the idle speed should solve most engine problems. If not and all of the following are true:

- the engine will not idle
- the engine hesitates or stalls on acceleration
- there is a loss of engine power

Have the carburetor adjusted by an authorized service dealer.

REPLACING THE SPARK PLUG

Use a **Champion RDJ7J** or replacement **part #753-06193** spark plug (or equivalent). Remove the plug after every 25 hours of operation and check its condition.

1. Stop the engine and allow it to cool. Grasp the plug boot firmly and pull it from the spark plug.
2. Clean around the spark plug. Remove the spark plug from the cylinder head by turning a 5/8-inch socket counterclockwise.



WARNING: Do not sand blast, scrape or clean spark plug electrodes. Grit in the engine could damage the cylinder.

3. Replace a cracked, fouled or dirty spark plug. Set the air gap at **0.025 in. (0.635 mm)** using a feeler gauge (Fig. 16).
4. Install a correctly-gapped spark plug in the cylinder head. Tighten by turning the 5/8-inch socket clockwise until snug. If using a torque wrench, torque to:

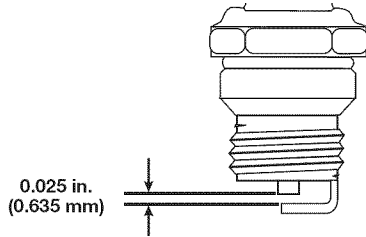

Fig. 16

110-120 in. • lb. (12.3-13.5 N•m). Do not over-tighten.

5. Reattach the plug boot.

TRANSPORTING

- Allow the engine to cool before transporting.
- Drain fuel from unit.
- Tighten fuel cap before transporting.
- Secure the unit while transporting.

CLEANING

Use a small brush to clean off the outside of the unit. Do not use strong detergents. Household cleaners that contain aromatic oils such as pine and lemon, and solvents such as kerosene, can damage plastic housing or handle. Wipe off any moisture with a soft cloth.

STORAGE

- Never store a fueled unit where fumes may reach an open flame or spark.
- Allow the engine to cool before storing.
- Store the unit locked up to prevent unauthorized use or damage.
- Store the unit in a dry, well-ventilated area.
- Store the unit out of the reach of children.

LONG TERM STORAGE

If planning on storing the unit for an extended time, use the following storage procedure:

1. Carefully drain the fuel tank by running the unit dry or remove fuel cap and tip the motor housing over and drain oil/gas fuel into a container with the same 2-cycle fuel mixture. Do not use fuel that has been stored for more than 30 days.
2. Start the engine and allow it to run until it stalls. This ensures that all fuel has been drained from the carburetor.
3. Allow the engine to cool. Remove the spark plug and put 3 - 5 drops of any high quality motor oil or 2-cycle oil into the cylinder. Pull the starter rope slowly to distribute the oil. Reinstall the spark plug.

NOTE: Remove the spark plug and drain all of the oil from the cylinder before attempting to start the trimmer after storage.

4. Thoroughly clean the unit and inspect it for any loose or damaged parts. Repair or replace damaged parts and tighten loose screws, nuts or bolts. The unit is ready for storage.

PLUG-IN POWER START AND POWER BIT START FEATURES

This unit can be started with an optional Plug-In Power Start or Power Bit Start (Plug-In Power Start included / Power Bit Start sold separately). If choosing to start the unit using one of these features or have questions, please contact your local Craftsman retailer or call **1-800-4-MY-HOME®** for more information and purchasing. You may also go to **www.craftsman.com**.

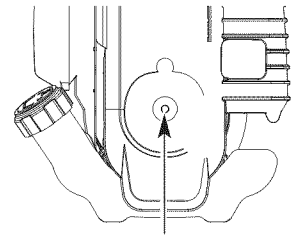

Power Start Feature

Item No.	Description
316.85951	Plug-In Power Start
316.85952	Power Bit Start

TROUBLESHOOTING

PROBLEM	SOLUTION
ENGINE WILL NOT START, IDLE or ACCELERATE	
Empty fuel tank	Fill fuel tank with properly mixed fuel
Primer bulb wasn't pressed enough	Press primer bulb fully and slowly 10 times
Old Fuel	Drain fuel tank and add fresh fuel mixture
Fouled spark plug	Replace the spark plug
Air filter is plugged	Replace or clean the air filter
Improper idle speed	Adjust according to the Idle Speed Adjustments section.
ENGINE LACKS POWER OR STALLS	
Old Fuel	Drain gas tank and add fresh fuel
Fouled spark plug	Replace or clean the spark plug

NEED MORE HELP?

You'll find the answer and more on managemylife.com – for free!

- Find this and all your other product manuals online.
- Get answers from our team of home experts.
- Get a personalized maintenance plan for your home.
- Find information and tools to help with home projects.



SPECIFICATIONS

UNIT*

Engine Type	Air-Cooled, 2-Cycle
Displacement	25 cc
Operating RPM	6,500+ rpm
Idle Speed RPM	3,200 - 4,400 rpm
Spark Plug Gap	0.025 in. (0.635 mm)
Lubrication	Fuel/Oil Mixture
Fuel/Oil Ratio	40:1
Fuel Tank Capacity	10 fl.oz. (296 ml)
Approximate Unit Weight (No fuel, with cutting attachment, shield and D-handle)	10 - 11 lbs. (4.5 - 5 kg)
Trimming Line Diameter	Hassle Free™ XTRA QUIET Spiral Line

* All specifications are based on the latest product information available at the time of printing. We reserve the right to make changes at any time without notice.

REPAIR PROTECTION AGREEMENTS

Congratulations on making a smart purchase. Your new Craftsman® product is designed and manufactured for years of dependable operation. But like all products, it may require repair from time to time. That's when having a Repair Protection Agreement can save you money and aggravation.

Here is what the Repair Protection Plan Agreement includes:

- Expert service** by our 10,000 professional repair specialists
- Unlimited service** and no charge for parts and labor on all covered repairs
- Product replacement** up to \$1500 if your cover product can not be fixed
- Discount of 10%** from regular price of service and related installed parts not covered by the agreement; also, 10% off regular price of preventive maintenance checks
- Fast help by phone** – we call it **Rapid Resolution** - phone support from a Sears representative. Think of us as a “talking owner’s manual.”

Once you purchase the Repair Protection Agreement, a simple phone call is all that it takes for you to schedule service. You can call anytime day or night, or schedule a service appointment online.

The Repair Protection Agreement is a risk-free purchase. If you cancel for any reason during the product warranty period, we will provide a full refund. Or a prorated refund anytime after the product warranty period expires. Purchase your Repair Protection Agreement today!

Some limitations and exclusions apply. For prices and additional information call 1-800-827-6655.

***Coverage in Canada varies on some items. For full details call Sears Canada at 1-800-361-6665.**

Sears Installation Service

For Sears professional installation of home appliances, garage door openers, water heaters, and other major home items, in the U.S.A. or Canada call **1-800-4-MY-HOME®**.

Manual del Operador

CRAFTSMAN®

2-Tiempos

WEEDWACKER® RECORTADOR

Model No. 316.791160

INCREDI-PULL™
UNBELIEVABLE STARTING EASE™

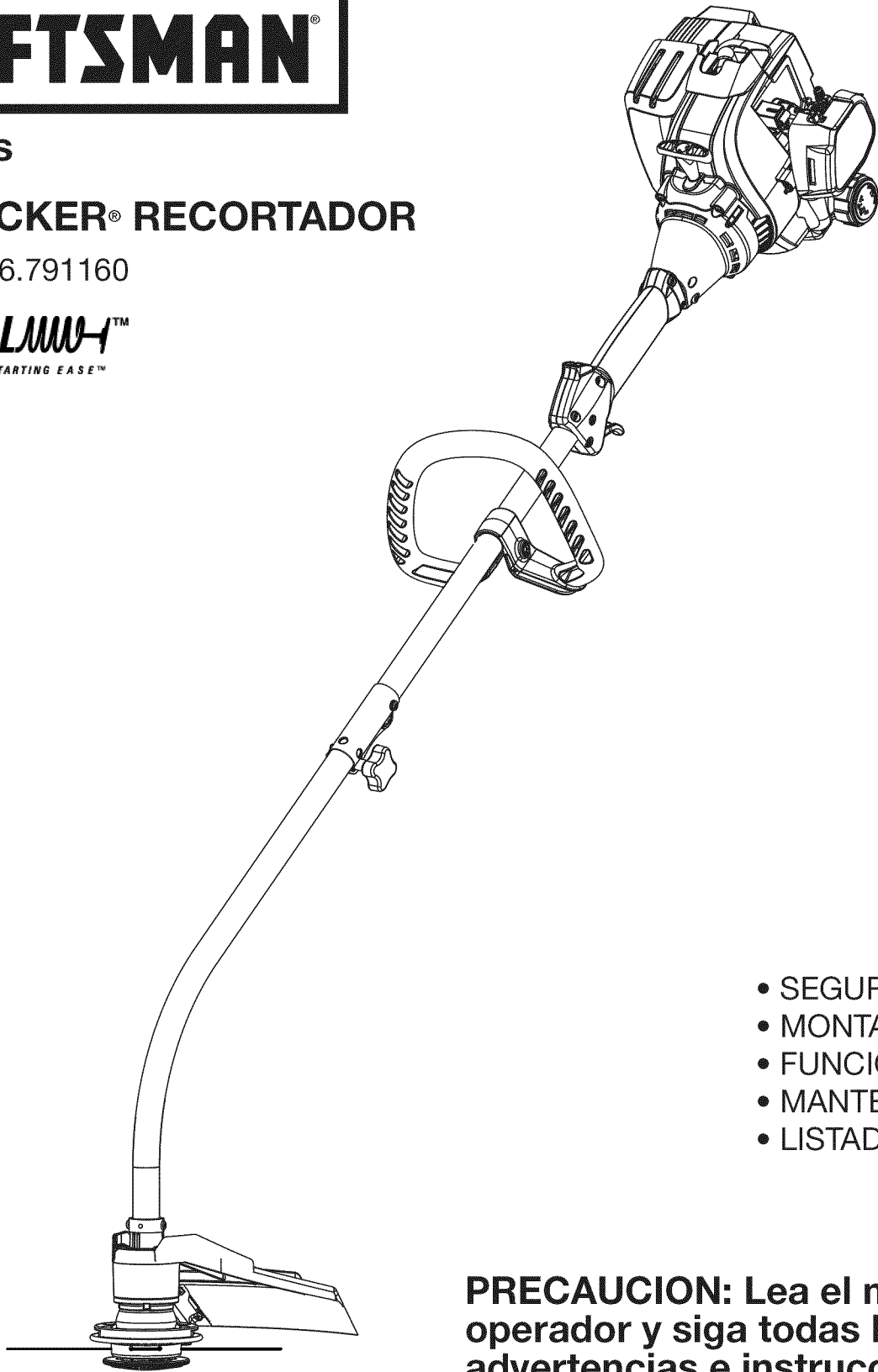

- SEGURIDAD
- MONTAJE
- FUNCIONAMIENTO
- MANTENIMIENTO
- LISTADO DE PIEZAS

PRECAUCION: Lea el manual del operador y siga todas las advertencias e instrucciones de seguridad.

Sears Brands Management Corporation, Hoffman Estates, IL 60179 U.S.A.
Visite nuestro sitio web: www.craftsman.com

INDICE DE CONTENIDOS

Normas para una operación segura12
 Garantía14
 Conozca su unidad14
 Instrucciones de ensamble15
 Información del aceite y del combustible15
 Instrucciones de arranque y apagado16
 Instrucciones de operación17
 Instrucciones de mantenimiento y reparación17
 Limpieza y almacenamiento18
 Resolución de problemas20
 Especificaciones21
 Lista de piezas22
 Numeros de servicioContraportada

PARACHISPAS

NOTA: Para los usuarios en tierras forestales de los EE.UU. y en los estados de California, Maine, Oregon y Washington. Todos los terrenos forestales de los EE.UU. y el estado de California (Códigos de Recursos Públicos 4442 y 4443), Oregon y Washington, requieren por decreto, que ciertos motores de combustión interna que se hagan funcionar en zonas boscosas y/o zonas cubiertas por pastizales, estén equipados con un parachispas, que sean mantenidos en buen estado de funcionamiento o que el motor sea construido, esté equipado y sea mantenido para evitar incendios. Consulte los reglamentos pertinentes a esos requisitos con las autoridades estatales o locales. El incumplimiento de esos requisitos puede responsabilizarle o someterle a la imposición de una multa. **Esta unidad fue equipada en la fábrica con un parachispas.** Si requiere sustitución, **hay una Pantalla Parachispas disponible, Pieza #753-06182** al contactar el departamento de servicio.

PROPOSICIÓN 65 DE CALIFORNIA

	ADVERTENCIA	
<p>LAS EMISIONES DEL MOTOR DE ESTE PRODUCTO CONTIENEN SUBSTANCIAS QUIMICAS QUE EL ESTADO DE CALIFORNIA CONOCE COMO CAUSANTES DECANCER, DEFECTOS DE NACIMIENTO U OTROS DAÑOS REPRODUCTIVOS.</p>		

Toda la información, las ilustraciones y las especificaciones contenidas en este manual se basan en la información más reciente disponible en el momento de impresión del manual. Nos reservamos el derecho de hacer cambios en cualquier momento sin aviso previo.

• IMPORTANTE INFORMACION DE SEGURIDAD •

LEA TODAS LAS INSTRUCCIONES ANTES DE OPERAR LA UNIDAD

	<p>ADVERTENCIA: Al usar la unidad deben seguirse todas las normas de seguridad. Lea estas instrucciones antes de operarla a fin de garantizar la seguridad del operador y de cualquier otra persona presente. Guarde estas instrucciones para poder usarlas más adelante.</p>
--	--

SEGURIDAD GENERAL

- Lea detenidamente las instrucciones. Familiarícese con los controles y el uso adecuado de la unidad.
- Guarde estas instrucciones. Consúltelas con frecuencia y utilícelas para instruir a otros usuarios. Si le presta esta unidad a otras personas, préstele también estas instrucciones.
- No opere esta unidad si está cansado, enfermo o bajo los efectos del alcohol, drogas o medicamentos.
- Los niños y adolescentes menores de 15 años no deben usar la unidad. Los adolescentes pueden hacerlo bajo la supervisión de un adulto.
- Use la herramienta correcta. Use esta herramienta solamente para el propósito previsto.
- Use la unidad únicamente a la luz del día o con buena luz artificial.
- Lleve puestas gafas o lentes de seguridad que cumplan con las normas ANSI Z87.1 y estén marcados como tales. Use siempre protección para los oídos al operar esta unidad. Póngase una máscara facial o contra el polvo si la operación levanta polvo.
- Use pantalones largos y gruesos, botas, guantes y camisa de mangas largas. No use ropa holgada, alhajas, pantalones cortos, sandalias ni ande descalzo. Asegure su cabello por encima del nivel de los hombros.
- Inspeccione la unidad antes de utilizarla. Reemplace las piezas dañadas. Asegúrese de que todos los sujetadores estén en su sitio y asegurados. Reemplace las piezas rajadas, melladas o dañadas de cualquier forma. No opere la unidad si tiene piezas flojas o dañadas.
- Todos los los accesorios de protección y seguridad deben estar correctamente instalados antes de comenzar a operar la unidad.

Los símbolos de seguridad se utilizan para llamar su atención sobre posibles peligros. Los símbolos de seguridad y sus explicaciones merecen toda su atención y comprensión. Los símbolos de seguridad no eliminan ningún peligro por sí mismos. Las instrucciones o advertencias que ofrecen no substituyen las medidas adecuadas de prevención de accidentes.

SIMBOLO SIGNIFICADO

	<p>ALERTA DE SEGURIDAD: Indica peligro, advertencia o precaución. Debe prestar atención para evitar sufrir graves lesiones personales. Puede ser utilizado junto con otros símbolos o figuras.</p>
--	---

NOTA: Indica información o instrucciones de vital importancia para la operación o el mantenimiento del equipo.

	<p>PELIGRO: El no obedecer una advertencia de seguridad puede conducir a que usted u otras personas sufran graves lesiones. Siga siempre las precauciones de seguridad para reducir el riesgo de incendio, descarga eléctrica y lesiones personales.</p>
--	---

	<p>ADVERTENCIA: El no seguir una advertencia de seguridad puede conducir a que usted u otras personas sufran lesiones. Siga siempre las precauciones de seguridad para reducir el riesgo de incendio, descarga eléctrica y lesiones personales.</p>
--	--

	<p>PRECAUCIÓN: El no seguir una advertencia de seguridad puede conducir a daño patrimonial o a que usted u otras personas sufran lesiones personales. Siga siempre las precauciones de seguridad para reducir el riesgo de incendio, descarga eléctrica y lesiones personales.</p>
--	---

NOTA: ¡Esta unidad puede utilizar un arrancador de potencia eléctrico o el accesorio opcional accesorio arrancador de potencia para taladro!

Para informarse sobre el uso adecuado de estos sistemas, consulte el manual del operador del arrancador de potencia eléctrico o del accesorio opcional accesorio arrancador de potencia para taladro. ¡(Se incluye el arrancador de potencia eléctrico / el accesorio arrancador de potencia para taladro se vende por separado! Vea en la página 19 de este manual más información sobre estos accesorios).

Lea el manual del operador y siga todas las advertencias e instrucciones de seguridad. De no hacerlo, el operador y/o los espectadores pueden sufrir graves lesiones. SI TIENE PREGUNTAS, LLAME AL 1-800-4-MY-HOME®

- Utilice solamente las piezas o accesorios de repuesto recomendados para esta unidad, distribuidos por Sears o una tienda Craftsman. Usar cualquier otra pieza o accesorio de repuesto comprada en otra parte puede ser peligroso y anulará su garantía.
- Tenga en cuenta el riesgo de lesiones a la cabeza, las manos y los pies.
- Aleje a los niños, personas presentes y animales domésticos del área; manténgalos fuera de un radio de 50 pies (15 m) como mínimo. Aún así, todavía corren el riesgo de ser alcanzados por los objetos que salen despedidos. Sugiera a los presentes usar protección para los ojos. Si alguien se le acerca, apague la unidad de inmediato.
- Inspeccione cuidadosamente el área antes de encender la unidad. Retire las piedras, vidrios rotos, clavos, alambres, cadenas y otros objetos que podrían salir despedidos o enredarse en la unidad.
- Apriete el control del regulador y compruebe que regrese automáticamente a la posición de marcha en vacío. Haga todos los ajustes o reparaciones antes de usar la unidad.
- Apague siempre la unidad cuando la operación se demore o al caminar de un lugar a otro.
- Sostenga siempre la unidad con ambas manos al operarla. Agarre firmemente ambas manijas o empuñaduras.
- No fuerce la unidad. El equipo funcionará mejor y con menos probabilidad de accidentes a la velocidad para la que fue diseñado.
- No intente alcanzar demasiado lejos ni lo use parado en superficies inestables como escaleras, árboles, pendientes pronunciadas, techos, etc. Mantenga siempre la posición y el equilibrio adecuados.
- No opere la unidad a una velocidad mayor que la necesaria para realizar el trabajo. No ponga a funcionar la unidad a alta velocidad si no lo está usando.
- Si la unidad golpea o se enreda con un objeto extraño, pare inmediatamente la unidad y compruebe si ha habido algún daño. No ponga a funcionar el equipo antes de reparar el daño. No opere la unidad si tiene piezas flojas o dañadas.
- Mantenga la unidad limpia de vegetación y otros materiales que puedan

NORMAS PARA UNA OPERACION SEGURA

obstruir, pegar o atorar las piezas en movimiento, lo que podría ocasionar lesiones personales graves o daños a la unidad.

- Mantenga las manos, la cara y los pies lejos de todas las partes móviles. No trate de tocar ni detener ninguna de las piezas móviles mientras estén girando.
- Deje que la unidad se enfríe antes de almacenarla o transportarla. Cerciórese de asegurar la unidad al transportarla.
- No moje nunca ni rocíe la unidad con agua ni con ningún otro líquido. Mantenga las manijas secas, limpias y sin suciedades. Limpie la unidad después de cada uso, lea las Instrucciones de Limpieza y almacenamiento.
- Guarde la unidad en un lugar seco, bajo llave o en alto, a fin de evitar su uso no autorizado o daño. Manténgala fuera del alcance de los niños.

SEGURIDAD SOBRE EL ACEITE Y COMBUSTIBLE



ADVERTENCIA: La gasolina es muy inflamable y sus gases pueden explotar si se encienden. Tome las siguientes precauciones:

- Almacene el combustible solamente en los recipientes diseñados y aprobados específicamente para estos materiales.
- Pare siempre el motor y deje que se enfríe antes de llenar el tanque de combustible. No quite nunca la tapa del tanque de combustible ni eche combustible cuando el motor esté caliente. No opere nunca la unidad si la tapa del combustible no está bien asegurada en su lugar.
- Mezcle o eche siempre el combustible en un área exterior bien ventilada y limpia, donde no haya chispas ni llamas. No fume.
- No opere nunca la unidad si la tapa del combustible no está bien asegurada en su lugar.
- Evite el peligro de incendio debido a combustible derramado. Limpie de inmediato todo combustible derramado de la unidad antes de encenderla. Antes de arrancar el motor, aleje la unidad a una distancia de 30 pies (9.1 m) como mínimo del lugar de abasto de combustible. No fume.
- Nunca arranque ni opere la unidad dentro de una habitación o edificio cerrados. Respirar los gases de escape puede ser fatal. Opere esta unidad solamente en un área exterior bien ventilada.
- Verifique que la unidad no tenga fugas de combustible.
- Afloje la tapa del tanque de combustible lentamente para disipar la

presión del mismo.

- No guarde nunca la unidad con combustible en el tanque ni dentro de una edificación en la que los gases puedan ponerse en contacto con una llama expuesta (luces pilotos, etc.) o chispas (interruptores, motores eléctricos, etc.).
- Para evitar el peligro de incendio, reemplace el silenciador y parachispas defectuosos. Mantenga el motor y el silenciador sin hierbas, hojas, grasa excesiva e incrustaciones de carbón.
- Evite los arranques accidentales. Debe estar en la posición de arranque siempre que tire de la cuerda. El operador y la unidad deben estar en una posición estable durante el arranque. Consulte las Instrucciones de arranque y apagado.
- No toque el motor, el bastidor del engranaje ni el silenciador. Estas partes se ponen extremadamente calientes durante el funcionamiento y aun después de apagada la unidad.
- Esta unidad tiene un embrague. El accesorio de la unidad permanece estacionario cuando el motor está en marcha en vacío. De no hacerlo, lleve la unidad a Sears o a otro distribuidor de servicio calificado para su ajuste.
- Apague el motor y desconecte la bujía para darle mantenimiento o hacer una reparación.

SEGURIDAD DE LA RECORTADORA

- El protector del accesorio de la recortadora debe estar siempre en su sitio mientras que se opere la unidad. No opere la unidad sin las dos líneas de la recortadora extendidas y la línea correcta instalada. No extienda la línea de corte más allá de la longitud del protector.
- Ajuste la manija en D en la posición que proporcione el mejor agarre posible.
- Antes de arrancar la unidad, asegúrese de que el accesorio de la recortadora no esté en contacto con ningún objeto.
- Use solamente la línea de repuesto de 0.095 pulg. (2.41 mm) de diámetro. No use nunca la línea reforzada con metal, alambre, cadena o sogá. Estas líneas pueden romperse y convertirse en proyectiles peligrosos.
- Mantenga la unidad limpia de vegetación y otros materiales. Pudieran trabarse entre el accesorio de la recortadora y el protector.
- Mantenga las manos, la cara y los pies lejos de todas las partes móviles. No toque ni trate de detener el accesorio de la recortadora mientras esté girando.

GUARDE ESTAS INSTRUCCIONES

• SIMBOLOS DE SEGURIDAD E INTERNACIONALES •

Este manual del operador describe los símbolos y figuras de seguridad e internacionales que pueden aparecer en este producto. Lea el manual del operador para obtener información completa acerca de la seguridad, ensamble, operación y mantenimiento y reparación.

SYMBOL	MEANING
	<ul style="list-style-type: none"> • SAFETY ALERT SYMBOL Indicates danger, warning or caution. May be used in conjunction with other symbols or pictographs.
	<ul style="list-style-type: none"> • LEA EL MANUAL DEL OPERADOR ADVERTENCIA: Lea el o los manuales del operador y siga todas las advertencias e instrucciones de seguridad. No hacerlo puede ocasionar lesiones graves al operador y/o a las personas presentes.
	<ul style="list-style-type: none"> • USE PROTECCIÓN PARA LOS OJOS Y OÍDOS ADVERTENCIA: Los objetos despedidos y el ruido fuerte pueden ocasionar lesiones graves a los ojos y pérdida de la audición. Al operar esta unidad, lleve puestas gafas o lentes de seguridad que cumplan con las normas ANSI Z87.1-1989 y protección para los oídos. De ser necesario, use un protector facial completo.
	<ul style="list-style-type: none"> • COMBUSTIBLE SIN PLOMO Use siempre combustible limpio, fresco y sin plomo
	<ul style="list-style-type: none"> • NO USE COMBUSTIBLE E85 EN ESTA UNIDAD ADVERTENCIA: Se ha comprobado que es probable que el combustible con más de 10% de etanol dañe este motor, lo que anulará la garantía.
	<ul style="list-style-type: none"> • CONTROL DE ENCENDIDO Y APAGADO ENCENDIDO / ARRANQUE / FUNCIONAMIENTO
	<ul style="list-style-type: none"> • CONTROL DE ENCENDIDO Y APAGADO APAGADO o PARADO

SYMBOL	MEANING
	<ul style="list-style-type: none"> • LOS OBJETOS QUE SALEN VOLANDO Y LA CUCHILLA GIRATORIA PUEDEN OCASIONAR LESIONES GRAVES ADVERTENCIA: Los objetos pequeños pueden ser lanzados a gran velocidad y ocasionar lesiones. Manténgase alejado del rotor cuando esté girando.
	<ul style="list-style-type: none"> • MANTENGA ALEJADOS A LOS PRESENTES ADVERTENCIA: Mantenga a todos los presentes, especialmente a los niños y animales domésticos, a una distancia de 50 pies (15 m) como mínimo del área de operación.
	<ul style="list-style-type: none"> • SUPERFICIE CALIENTE ADVERTENCIA: No toque ninguno de los componentes metálicos del motor. El motor se pone extremadamente caliente durante el funcionamiento y puede ocasionar graves quemaduras. Deje que la unidad se enfríe completamente antes de hacerle cualquier mantenimiento o servicio.
	<ul style="list-style-type: none"> • ACEITE Consulte el tipo de aceite adecuado en el manual del operador.
	<ul style="list-style-type: none"> • PERA DEL CEBADOR Oprima 10 veces la pera del cebador, lentamente y por completo.
	<ul style="list-style-type: none"> • CUCHILLA AFILADA ADVERTENCIA: Cuchilla afilada en el protector del accesorio de la recortadora. A fin de evitar lesiones graves, no toque nunca la cuchilla de corte de la línea.

GARANTÍA

GARANTÍA TOTAL POR 2 AÑOS DE CRAFTSMAN

Este producto se garantiza contra defectos de materiales o mano de obra POR 2 AÑOS a partir de la fecha de compra. El producto defectuoso será reparado sin ningún costo o será reemplazado gratuitamente si no puede ser reparado.

Para conocer los detalles de la cobertura de garantía para la reparación o reemplazo, visite el sitio web: www.craftsman.com

Esta garantía cubre SOLAMENTE defectos de materiales o mano de obra. La cobertura de garantía NO incluye:

- Los elementos consumibles que se desgasten debido al uso normal dentro del período de garantía, como líneas, filtros o bujías.
- Los daños al producto a consecuencia de intentos de modificación o reparación por parte del usuario u ocasionados por accesorios del producto.
- Las reparaciones necesarias debidas a un accidente o por no operar o mantener el producto de acuerdo con todas las instrucciones suministradas.
- El mantenimiento preventivo ni las reparaciones necesarias debido a una mezcla incorrecta de combustible o a al uso de un combustible viejo o contaminado.

Esta garantía se anula si el producto en algún momento se utiliza para prestar servicios comerciales o se alquila a otra persona. Esta garantía le confiere a usted derechos legales específicos y usted puede tener otros derechos que difieren de un estado a otro.

Sears Brands Management Corporation, Hoffman Estates, IL 60179

CONOZCA SU UNIDAD

APLICACIONES

Como recortadora:

- Cortar césped y malas hierbas escasas.
- Orillar (bordear)
- Hacer recortes decorativos alrededor de árboles, cercas, etc.

Con esta unidad se pueden utilizar otros accesorios opcionales.

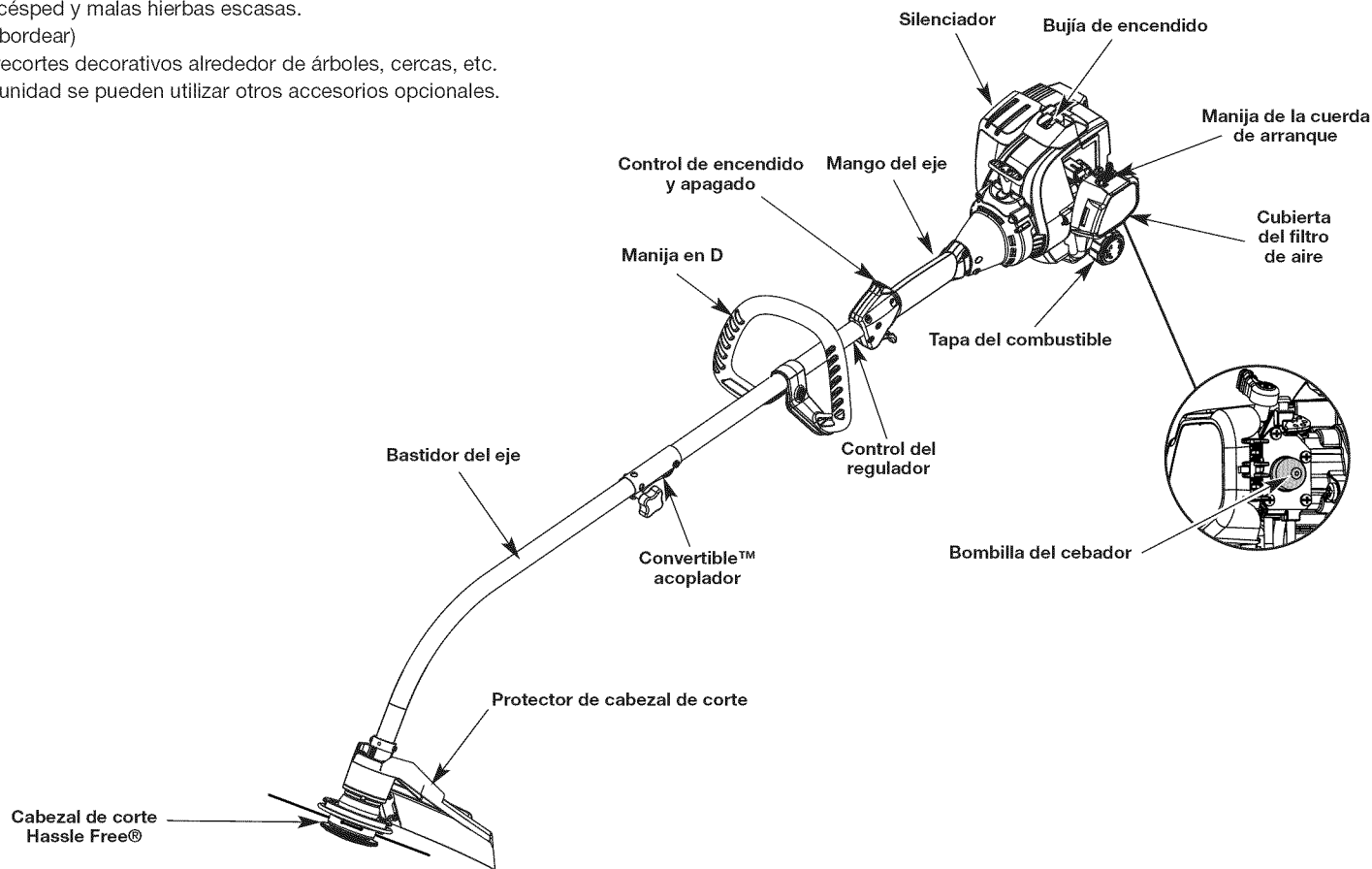

INSTRUCCIONES DE ENSAMBLE

ADJUSTE DE LA MANIJA EN D

1. Afloje el perno que está en la manija lo suficiente para moverla (Fig. 1).
2. Mientras sujeta la unidad en la posición de funcionamiento (Fig. 9), mueva la manija en D hacia el lugar que le proporcione el mejor agarre.
3. Apriete el perno hasta que la manija en D esté segura (Fig. 1).

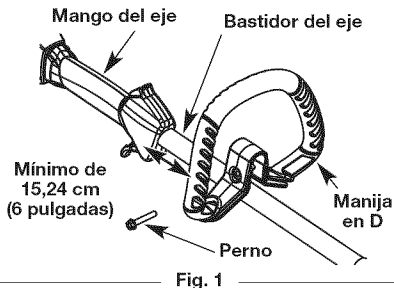

Fig. 1

OPERAR EL SISTEMA DE ACOPLADOR CONVERTIBLE™

El sistema del acoplador Convertible™ permite usar estos accesorios opcionales. Para obtener información sobre los accesorios, llame al 1-800-4-MY-HOME®.

- Recortador de bordes
- Cultivadora
- Turbosopladora
- Desbrozadora
- Sierra de pértiga
- Recortadora de setos

Quitar el accesorio

1. Para aflojar, gire la perilla en sentido contrario a las agujas del reloj (Fig. 3).
2. Oprima el botón de desconexión y manténgalo oprimido (Fig. 2).
3. Mientras sostiene la caja del eje superior con firmeza, hale en línea recta y hacia afuera la cubierta inferior del eje del acoplador Convertible™ (Fig. 4).

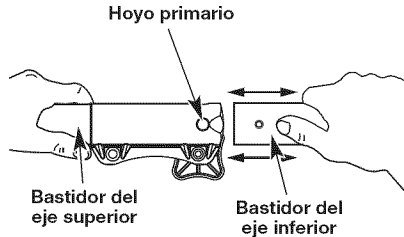

Fig. 2

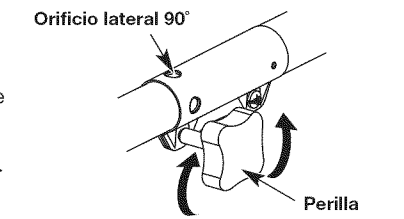

Fig. 3

Instalar el accesorio

NOTA: Para facilitar la instalación o remoción del accesorio, coloque la unidad sobre el suelo o sobre un banco de taller.

1. Para aflojar, gire la perilla en sentido contrario a las agujas del reloj (Fig. 3).
2. Mientras sostiene el accesorio con firmeza, introdúzcalo directamente en el acoplador Convertible™ (Fig. 2).

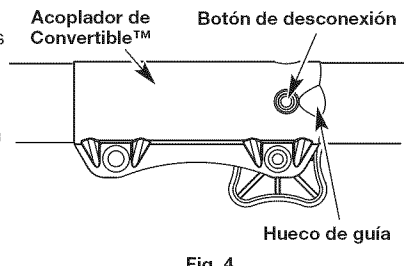

Fig. 4

NOTA: Alinear el botón de desconexión con el agujero de guía facilitará la instalación (Fig. 4).

3. Para apretar, gire la perilla en el sentido de las agujas del reloj (Fig. 3). Para hacer recortes/bordeados decorativos con el cabezal de corte, trabe el botón de desconexión en el orificio de 90° (Fig. 3).

INFORMACION DEL ACEITE Y DEL COMBUSTIBLE

Uso de combustibles mezclados

Si decide usar un combustible mezclado, o no puede utilizar otro, le recomendamos tomar las siguientes precauciones:

- Utilice siempre la mezcla fresca de combustible indicada en su manual del operador
- Agite siempre la mezcla de combustible antes de abastecer la unidad
- Drene el tanque y eche a andar el motor en seco antes de guardar la unidad

Uso de aditivos para el combustible



ADVERTENCIA: Para el funcionamiento adecuado y máxima confiabilidad del motor, hay que prestar rigurosa atención a las instrucciones para mezclar el aceite y el combustible que están en el recipiente del aceite para motores de 2 tiempos. El uso de un combustible mal mezclado puede dañar seriamente el motor.

En esta unidad se recomienda usar el aceite para motor de 2 tiempos del fabricante. Si es inevitable, use un buen aceite de 2 ciclos elaborado para motores enfriados por aire junto con un aditivo para el combustible como por ejemplo el estabilizador de gasolina STA-BIL® o similar. Agregue 23 mL (0,8 onzas) de aditivo de combustible por galón de combustible de acuerdo con las instrucciones del envase. NUNCA agregue aditivos directamente en el tanque de combustible de la unidad.

Mezclar el combustible

Si no es posible, utilice un buen aceite para motores de 2 tiempos enfriados por aire elaborado con un aditivo como el estabilizador de gasolina STA-BIL® o similar. Agregue 0,8 onzas (23 ml) de aditivo por galón de combustible según las instrucciones del recipiente. No añada NUNCA los aditivos directamente en el tanque de combustible de la unidad. Mezcle bien el aceite para motor de 2 tiempos con combustible sin plomo en la proporción correcta, en una lata aparte para combustible. Use una proporción de combustible/aceite 40:1 No los mezcle directamente en el tanque de combustible del motor. Vea en la tabla las proporciones específicas de las mezclas de gasolina y aceite.

	
GASOLINA SIN PLOMO	ACEITE PARA MOTOR DE 2 TIEMPOS
1 GALÓN EE. UU. (3.8 LITROS)	3.2 ONZAS LÍQUIDAS. (95 ml)
1 LITRO	25 mL

PROPORCIÓN - 40:1

la unidad vino con una botella de aceite para motor de 2 tiempos, vierta la botella entera en 1 galón de gasolina y mézclelos bien.

NOTA: Un galón (3,8 litros) de combustible sin plomo mezclado con una botella de 3,2 oz. (95 ml) de aceite para motores de 2 tiempos representa una proporción de combustible/aceite 40:1.

NOTA: Deseche la mezcla vieja de combustible/aceite conforme a las regulaciones federales, estatales y locales.



ADVERTENCIA: La gasolina es sumamente inflamable. De prenderse, los gases pueden hacer explosión. Pare siempre el motor y deje que se enfríe antes de llenar el tanque de combustible. No fume mientras llena el tanque. Mantenga alejadas del área las chispas y llamas expuestas.

ABASTERECER DE COMBUSTIBLE LA UNIDAD



ADVERTENCIA: Quite lentamente la tapa de combustible a fin de evitar lesiones por salpicaduras. No opere nunca la unidad si la tapa del combustible no está bien asegurada en su lugar.

1. Coloque la unidad sobre el costado, con la tapa del tanque de combustible mirando hacia arriba y quítele la tapa.



ADVERTENCIA: Eche el combustible en un área exterior llana y bien ventilada. Limpie de inmediato todo el combustible derramado. Evite el peligro de incendio debido a combustible derramado. No arranque el motor hasta que no se hayan disipado los vapores de combustible.

2. Coloque la boquilla del depósito de gasolina en el orificio de llenado del tanque de combustible y llénelo. (Fig. 5)

NOTA: No rebose el tanque.

3. Limpie toda la gasolina que pueda haberse derramado.
4. Vuelva a colocar la tapa del tanque de gasolina.
5. Antes de arrancar el motor, aleje la unidad a una distancia de 30 pies (9.1 m) como mínimo del lugar de abasto de combustible.

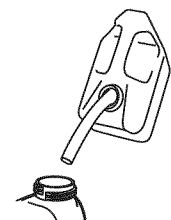

Fig. 5

INFORMACION DEL ACEITE Y DEL COMBUSTIBLE

INSTRUCCIONES PARA MEZCLAR EL ACEITE Y EL COMBUSTIBLE

Un combustible viejo y/o mal mezclado es la principal causa de que la unidad no funcione bien. Asegúrese de usar un combustible fresco, limpio y sin plomo. Siga atentamente las instrucciones para mezclar adecuadamente el aceite/combustible.

Definición de combustibles mezclados



ADVERTENCIA: Se ha comprobado que es probable que el combustible con más de 10% de etanol dañe este motor, lo que anulará la garantía.

Los combustibles actuales con frecuencia son una mezcla de gasolina e hidrocarburos oxigenados como el etanol, metanol o MTBE (éter). El combustible mezclado con alcohol absorbe agua. Un 1% de agua es suficiente para separar la mezcla de aceite y alcohol. Al guardarla, se forman ácidos. Si utiliza combustible mezclado con alcohol, úselo siempre fresco (con menos de 30 días)

INSTRUCCIONES DE ARRANQUE Y APAGADO



ADVERTENCIA: Opere esta unidad solamente en un área exterior bien ventilada. El monóxido de carbono de los gases de escape puede ser letal en un área reducida.



ADVERTENCIA: Evite los arranques accidentales. Cerciérese de estar en la posición de arranque al tirar de la cuerda (Fig. 8). A fin de evitar lesiones graves, el operador y la unidad deben estar en una posición estable durante el arranque.

NOTA: Esta unidad utiliza el sistema de arranque Incredi-Pull™, que reduce notablemente el esfuerzo necesario para tirar de la sogla de arranque.

INSTRUCCIONES DE ARRANQUE

1. Mezcle la gasolina con aceite. Vea las Instrucciones para mezclar el aceite y el combustible.
2. Llene el tanque de combustible con mezcla limpia y fresca. Consulte "Abastecer de combustible la unidad".

NOTA: No hay necesidad de arrancar la unidad. El control de Encendido/Apagado está en la posición ENCENDIDO (I) en todo momento (Fig. 6).

3. Oprima y suelte despacio por completo la pera del cebador 10 veces. Deberá verse alguna cantidad de combustible en la pera del cebador y en las tuberías de combustible (Fig. 7). Si no se ve combustible en la pera, oprima y suelte la pera hasta que se vea el combustible.
4. Dé vuelta a la palanca del obturador en sentido de las agujas del reloj hasta que encaje en su lugar (Fig. 7).

5. Agáchese en la posición de arranque (Fig. 8). No oprima el regulador. Tire de la cuerda de arranque con un movimiento firme hasta que la unidad arranque.
6. Espere y deje que la unidad funcione en marcha en vacío por unos 5 a 10 segundos. Si la unidad se detiene durante este tiempo, presione el control del regulador y tire de la cuerda de arranque con un movimiento firme hasta que la unidad arranque.

7. Apriete y sostenga el control del regulador durante 30 a 60 segundos para que la unidad se caliente.

SI... El motor no arranca, regrese al paso 3.

NOTA: Si la unidad está caliente y no arranca después de haber tirado 3 veces de la cuerda de arranque, oprima el control del regulador y tire de la cuerda hasta que la unidad arranque.

INSTRUCCIONES DE APAGADO

1. Suelte el control del regulador y deje que el motor se enfríe funcionando a la velocidad de marcha en vacío.
2. Presione y mantenga oprimido el interruptor de control de Encendido y Apagado en la posición APAGADO (O) hasta que el motor se detenga por completo (Fig. 6).

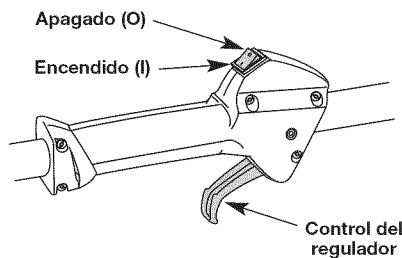

Fig. 6

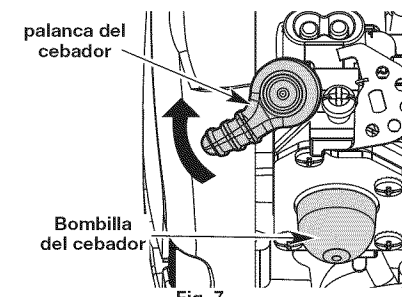

Fig. 7



Fig. 8

SI ESTÁ USANDO EL OPCIONAL ARRANCADOR DE POTENCIA ELECTRICO O EL ACCESORIO ARRANCADOR DE POTENCIA PARA TALADRO ACCESORIOS

NOTA: ¡Esta unidad puede usar un arrancador eléctrico o un accesorio opcional Power Bit Start!

Para utilizar correctamente estos dispositivos, consulte el manual del operador del arrancador eléctrico o del accesorio Power Bit Start! (¡Los accesorios se venden por separado! Para informarse más sobre la compra de estos accesorios, vaya a la página 8 de este manual).

INSTRUCCIONES DE ARRANQUE

1. Mezcle la gasolina con aceite. Vea las Instrucciones para mezclar el aceite y el combustible.
2. Llene el tanque de combustible con mezcla limpia y fresca. Consulte "Abastecer de combustible la unidad".

NOTA: No hay necesidad de arrancar la unidad. El control de Encendido/Apagado está en la posición ENCENDIDO (I) en todo momento (Fig. 6).

3. Oprima y suelte despacio por completo la pera del cebador 10 veces. Deberá verse alguna cantidad de combustible en la pera del cebador (Fig. 7). Si no se ve combustible en la pera, oprima y suelte la pera hasta que se vea el combustible.
4. Dé vuelta a la palanca del obturador en sentido de las agujas del reloj hasta que encaje en su lugar (Fig. 7).
5. Agáchese en la posición de arranque (Fig. 8). No oprima el regulador. Coloque el enchufe del arrancador eléctrico con enchufe o el Power Bit Start en la parte trasera de la unidad. Consulte la sección Operación del manual del operador del arrancador eléctrico con enchufe o del Power Bit Start.
6. Oprima y mantenga oprimido el botón ON (I) del arrancador eléctrico con enchufe o del Power Bit Start equipado con taladro a intervalos no mayores de 4 segundos hasta que la unidad arranque.
7. Espere y deje que la unidad funcione en marcha en vacío por unos 5 a 10 segundos. Si la unidad deja de funcionar durante este tiempo, apriete el control del regulador y, después, oprima y sostenga el botón ENCENDIDO (ON) (I) del arrancador eléctrico con enchufe o del Power Bit Start equipado con taladro a intervalos no mayores de 4 segundos hasta que la unidad arranque.
8. Quite el arrancador eléctrico con enchufe o el taladro de la unidad.
9. Apriete y sostenga el control del regulador durante 30 a 60 segundos para que la unidad se caliente.

SI... El motor no arranca, regrese al paso 3.

SI... El motor no arranca después de varios intentos, apriete el control del regulador y, después, oprima y mantenga oprimido el botón de encendido (ON) (I) del arrancador eléctrico con enchufe del taladro a intervalos no mayores de 4 segundos cada vez, hasta que la unidad arranque.

INSTRUCCIONES DE APAGADO

1. Suelte el control del regulador y deje que el motor se enfríe funcionando a la velocidad de marcha en vacío.
2. Presione y mantenga oprimido el interruptor de control de Encendido y Apagado en la posición APAGADO (O) hasta que el motor se detenga por completo (Fig. 6).

INSTRUCCIONES DE OPERACION

COMO SOSTENER EL RECORTADOR



ADVERTENCIA: Siempre ojo del desgaste, el oír, protección del pie y del cuerpo para reducir el riesgo de lesión al funcionar esta unidad.

Antes de operar esta unidad, párese en posición de operación (Fig. 9). Verifique lo siguiente:

- El operador tiene protección ocular y ropa adecuada.
- El brazo derecho está levemente doblado, y la mano está sosteniendo el mango del eje.
- El brazo izquierdo está recto y la mano sostiene la manija en D.
- La unidad está debajo del nivel de la cintura.
- El accesorio de corte está paralelo al suelo y hace fácil contacto con la vegetación que va a ser cortada sin que el operador tenga que inclinarse.



Fig. 9

CONSEJOS PARA OBTENER MEJORES RESULTADOS AL RECORTAR

- El ángulo correcto para ubicar el accesorio de corte es paralelo al suelo.
- No fuerce el accesorio de corte. Permita que la punta de la línea realice el corte (en especial a lo largo de paredes). Si corta con más de la punta reducirá la eficacia del corte y puede sobrecargar el motor.
- Corte césped de más de 200 mm (8 pulgadas) trabajando de arriba hacia abajo en pequeños incrementos para evitar el desgaste prematuro de la línea y el arrastre del motor.
- Corte de derecha a izquierda siempre que sea posible. Cortar hacia la izquierda mejora la eficiencia de la unidad. Los recortes salen arrojados en sentido contrario al operador.
- Mueva lentamente el recortador dentro y fuera del área de corte a la altura deseada. Realice movimientos ya sea de adelante hacia atrás y viceversa, o de lado a lado. El corte en longitudes más cortas produce mejores resultados.
- Recorte únicamente cuando el pasto y las hierbas estén secas.
- La vida de su línea de corte depende de:
 - Seguir todas las técnicas de corte indicadas anteriormente
 - El tipo de vegetación que corte
 - El lugar donde se corta

Por ejemplo, la línea se desgastará más rápido cuando corte contra un muro que cuando corte alrededor de un árbol.

La línea puede cortarse por:

- Enredarse con un objeto extraño
- Fatiga normal de la línea
- Intentar cortar hierbas gruesas y leñosas
- Forzar la línea en objetos como paredes o postes de cercos.

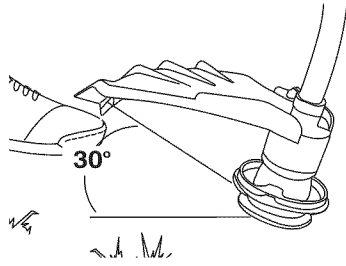

Fig. 10

RECORTE DECORATIVO

El recorte decorativo se realiza eliminando toda la vegetación de alrededor de los árboles, postes, cercos, etc.

Gire toda la unidad a modo de que el accesorio de corte se ubique a un ángulo de 30° con el suelo (Fig 10).

INSTRUCCIONES DE MANTENIMIENTO Y REPARACION

PROGRAMA DE MANTENIMIENTO

Lleve a cabo los procedimientos necesarios de mantenimiento con la frecuencia indicada en la tabla. Estos procedimientos deberían también formar parte de cualquier afinamiento de temporada.

NOTA: Es posible que algunos procedimientos de mantenimiento precisen de herramientas o habilidades especiales. Para informarse más acerca de este tipo de reparaciones, llame al **1-800-4-MY-HOME®**.

NOTA: Para ver la lista completa de términos y la cobertura de los dispositivos de control de emisiones como parachispas, silenciador, carburador, etc., lea la declaración de California/ EPA que viene junto con la unidad.

FRECUENCIA	MANTENIMIENTO NECESARIO	OBSERVAR
Cada 10 horas	Limpie y vuelva a engrasar el filtro de aire	p. 18
Cada 25 horas	Revise la abertura de la bujía de encendido y el estado en que se encuentra	p. 18

REEMPLAZO DE LA LÍNEA



ADVERTENCIA: No use nunca línea reforzada con metal, alambre, cadena ni soga, etc. Estos elementos pueden desprenderse y convertirse en un proyectil peligroso.

para la Cabeza de Corte Hassle-Free™

Use siempre la Línea Espiral Hassle-Free™ XTRA QUIET de Craftsman®. Seleccione el tamaño de la línea que mejor se adapte al trabajo que se propone realizar. La línea de color rojo está diseñada para cortar hierba y pequeñas malezas. La línea de color negro está diseñada para cortar malezas de mayor tamaño y matorrales ligeros.

NOTA: Antes de insertar la nueva línea en los agujeros de la cabeza de corte, identifique los agujeros adecuados. Siga las directrices que se indican en la placa de deslizamiento de la línea. No trate de quitarle la cabeza de corte a la unidad al reemplazar la línea.

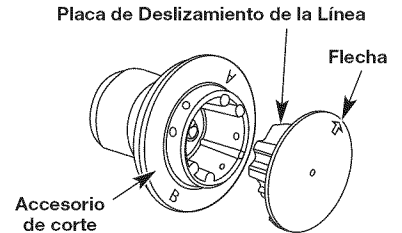

Fig. 11

1. Qúitele a la cabeza de corte la línea vieja y la placa de deslizamiento de la línea.
2. Limpie toda la superficie de la cabeza de corte.
3. Reinstale la placa de deslizamiento (Fig. 11). Alinee la flecha con:

- A-** al usar la línea mediana (roja) o grande (negra)
- B-** al usar líneas con diámetros inferiores a la línea mediana (roja)

NOTA: La placa de deslizamiento de la línea se debe reinstalar en la cabeza de corte antes de insertar la nueva línea.

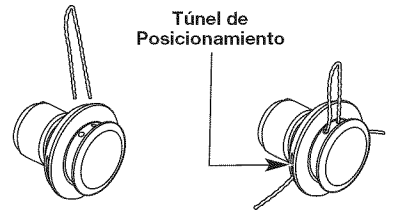

Fig. 12

4. Inserte ambos extremos de su línea a través de los agujeros adecuados en el lado de la cabeza de corte (Fig. 12).
5. Hale la línea y cerciórese de que la línea esté contra el cubo y que esté totalmente extendida a través de los túneles de posicionamiento (Fig. 13).

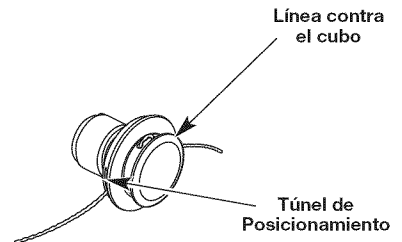

Fig. 13

6. La línea que esté instalada correctamente tendrá la misma longitud en ambos lados.

NOTA: No apoye la perilla percusiva sobre el suelo mientras la unidad esté en funcionamiento.

INSTRUCCIONES DE MANTENIMIENTO Y REPARACION

MANTENIMIENTO DEL FILTRO DE AIRE

ADVERTENCIA: El cabezal de corte puede girar durante los ajustes de la marca en vacío. Use ropa de protección y observe todas las instrucciones de seguridad para evitar lesiones personales graves.

Limpeza del filtro de aire

Es importante darle mantenimiento al filtro de aire. No dar mantenimiento al filtro de aire correctamente puede hacer que el motor funcione mal o causarle daño permanente.

1. Abra la tapa del filtro de aire presionando sobre la lengüeta de cierre hacia adentro y tirando de la tapa del filtro de aire (Fig. 14).
2. Quite el filtro de aire (Fig. 14).
3. Lave el filtro con detergente y agua. Enjuague bien el filtro y déjelo secar.
4. Aplique suficiente aceite limpio de motor SAE 30 para recubrir ligeramente el filtro.

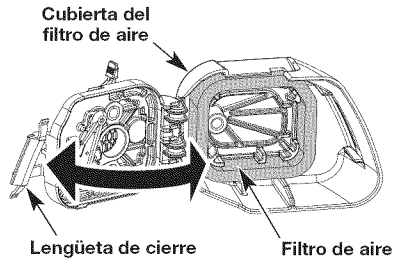

Fig. 14

5. Exprima el filtro para esparcir y eliminar el exceso de aceite.
 6. Vuelva a colocar el filtro de aire en la placa de base (Fig. 14).
- NOTA:** Si opera la unidad sin el filtro de aire, la garantía será ANULADA.
7. Vuelva a instalar la tapa del filtro de aire. Coloque las dos lengüetas pequeñas de la tapa del filtro de aire en las dos ranuras y empuje la tapa del filtro de aire hacia abajo, asegurándose de alinear la lengüeta del seguro con la ranura de la lengüeta, hasta que encaje en su lugar (Fig. 14).

AJUSTE DE LA VELOCIDAD DE MARCHA EN VACÍO

La velocidad de marcha en vacío del motor se puede ajustar. Hay un tornillo de regulación de marcha en vacío entre la tapa del filtro de aire y la carcasa del motor de arranque (Fig. 15).

NOTA: Los ajustes negligentes pueden dañar seriamente la unidad. Los ajustes del carburador deben ser hechos por un distribuidor de servicio autorizado.

Si, luego de verificar la mezcla de combustible y limpiar el filtro de aire, el motor aún no se mantiene en marcha en vacío, ajuste el tornillo de regulación de marcha en vacío de la siguiente manera:

1. Arranque el motor y déjelo funcionar un minuto para que se caliente. Consulte las Instrucciones de arranque y apagado.
2. Suelte el gatillo del regulador y deje que el motor se mantenga en marcha en vacío. Si el motor se detiene, inserte un destornillador pequeño phillips en el tornillo de ajuste de marcha en vacío (Fig. 23). Gire el tornillo de marcha en vacío en sentido de las agujas del reloj 1/8 de vuelta cada vez (según sea necesario) hasta que el motor funcione en marcha en vacío sin inconvenientes.
3. Si al parecer el motor está funcionando en marcha en vacío muy rápido, gire el tornillo de marcha en vacío en sentido contrario a las agujas del reloj 1/8 de vuelta cada vez (según sea necesario) para reducir la marcha en vacío.

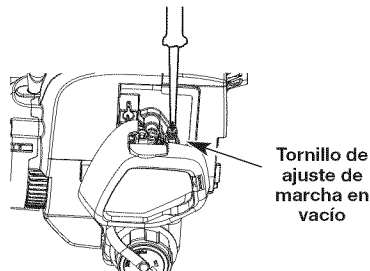

Fig. 15

Comprobar la mezcla de combustible, limpiar el filtro de aire y ajustar la marcha en vacío, deberían resolver la mayoría de los problemas del motor. De lo contrario y ser cierto todo lo siguiente:

- el motor no funciona en marcha en vacío
- el motor falla o se cala al acelerar
- hay una pérdida de potencia del motor

Lleve el carburador a un distribuidor de servicio autorizado para que lo ajuste.

CAMBIAR LA BUJÍA DE ENCENDIDO

Use la pieza de repuesto **No. 753-06193**, una bujía **Champion RDJ7J**, o el equivalente. La abertura correcta de la bujía es de 0.025 pulgadas (0.635 mm).

1. Detenga el motor y déjelo enfriar. Agarre firmemente el cable de la bujía y sáquelo de la bujía.
2. Limpie alrededor de la bujía. Saque la bujía de la culata girándola en sentido contrario a las agujas del reloj con una llave de bujía de 5/8 de pulgada.



ADVERTENCIA: No sople, raspe ni limpie los electrodos con arena. La arenisca en el motor puede dañar el cilindro.

3. Reemplace la bujía si está rajada, corroída o sucia. Ajuste la abertura de la bujía a 0.025 pulgadas (0.635 mm) con la ayuda de un calibrador de hoja (Fig. 16).
4. Instale una bujía con la abertura correcta en la culata del motor. Gire el receptáculo de 5/8 de pulgada en sentido de las agujas del reloj para apretarlo hasta que quede ajustado.

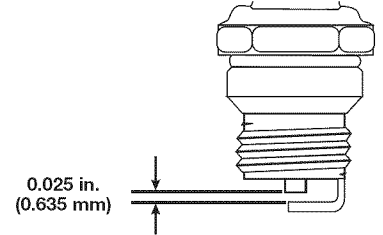

Fig. 16

Si usa una llave dinamométrica, apriete a:

110-120 pulg • lb. (12.3-13.5 N•m)

No apriete demasiado.

LIMPIEZA

Use un cepillo pequeño para limpiar la parte exterior de la unidad. No utilice detergentes fuertes. Los limpiadores caseros que contienen aceites aromáticos como el pino y el limón, y los disolventes como el queroseno, pueden dañar la caja de plástico o la manija. Limpie la humedad con un paño suave.

ALMACENAMIENTO

- No guarde nunca la unidad con combustible en el tanque en un lugar en el que las emanaciones puedan ponerse en contacto con una llama expuesta o chispas.
- Espere a que el motor se enfríe para guardar la unidad.
- Guarde la unidad con llave para evitar su daño o uso no autorizado.
- Guarde el cargador en un lugar seco y bien ventilado.
- Guarde la unidad fuera del alcance de los niños.

ALMACENAMIENTO A LARGO PLAZO

Si tiene planeado guardar la unidad un tiempo prolongado, utilice el siguiente procedimiento:

1. Drene todo el combustible del tanque hacia un contenedor con la misma mezcla de combustible para motor de 2 tiempos. No use el combustible que lleve almacenado más de 30 días. Deseche la mezcla vieja de combustible/aceite conforme a las regulaciones federales, estatales y locales.
2. Arranque el motor y déjelo funcionar hasta que pare. Con esto se asegura drenar todo el combustible del carburador.
3. Espere a que el motor se enfríe. Qúitele la bujía y eche de 3 a 5 gotas de cualquier aceite de motor de 2 tiempos de alta calidad en el cilindro. Tire lentamente de la cuerda de arranque para distribuir el aceite. Vuelva a poner la bujía.

NOTA: Saque la bujía y drene todo el aceite del cilindro antes de intentar arrancar de nuevo la unidad después de estar almacenada.

4. Limpie bien la unidad y compruebe que no haya piezas sueltas o dañadas. Repare o reemplace las piezas dañadas y apriete los tornillos, tuercas o pernos sueltos. La unidad está lista para guardarse.

DISPOSITIVOS ARRANCADOR ELÉCTRICO CON ENCHUFE Y POWER START BIT

Esta unidad se puede arrancar utilizando un arrancador eléctrico con enchufe o un Power Start Bit (estos componentes pueden venderse por separado). Si opta por arrancar la unidad utilizando uno de estos sistemas o tiene alguna pregunta, comuníquese con el distribuidor Craftsman de su localidad o llame al **1-800-4-MY-HOME®** para más información y la compra. También puede ir a **www.craftsman.com**.

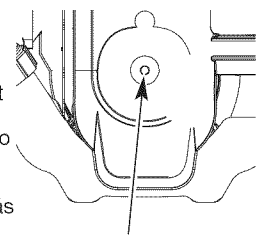

Sistema de arranque eléctrico

Artículo No.	Descripción
316.85951	Arrancador eléctrico con enchufe
316.85952	Power Bit Start

RESOLUCION DE PROBLEMAS

CAUSA	ACCIÓN
EL MOTOR NO ARRANCA NI FUNCIONA EN MARCHA EN VACÍO NI ACELERA	
El tanque de combustible está vacío	Llene el tanque de combustible con combustible
La pera del cebador no se oprimió lo suficiente	Oprima despacio la pera del cebador unas 10 veces
Combustible viejo	Drene el tanque de gasolina y añada combustible fresco
Bujía sucia	Reemplace o limpie la bujía
El filtro de aire está obstruido	Cambie o limpie el filtro de aire
Velocidad de marcha en vacío inadecuada	Haga el ajuste de acuerdo con la sección de "Ajustes de velocidad de marcha en vacío".
EL MOTOR NO TIENE POTENCIA O SE CALA	
Combustible viejo	Drene el tanque de gasolina y añada combustible fresco
Bujía sucia	Reemplace o limpie la bujía

¿NECESITA MÁS AYUDA?

Encontrará la respuesta y mucho más en managemylife.com – gratis!

- Busque este y todos sus demás manuales de productos en línea.
- Obtenga respuestas de nuestros expertos en productos para el hogar.
- Reciba un plan de mantenimiento personalizado para su hogar.
- Encuentre la información y las herramientas que le ayudarán en sus proyectos para su hogar.



ESPECIFICACIONES

UNIDAD*

Tipo de motor	Enfriado por aire, de 2 tiempos
Cilindrada	25 cc
RPM de operación	6,500 rpm
RPM de marcha en vacío	3,200 – 4,400 rpm
Abertura de la bujía	0.025 pulgadas (0.635 mm)
Lubricación	Mezcla de aceite/combustible
Proporción de aceite/combustible	40:1
Capacidad del tanque de combustible	10 onzas líquidas (296 ml)
Peso aproximado de la unidad (sin combustible)	10 - 11 lbs. (4.5 - 5 kg)
Diámetro del área de corte	16 pulgadas (40.64 cm)
Diámetro de la línea de corte	Línea Espiral Hassle Free™ XTRA QUIET

* Toda las especificaciones contenidas en este manual se basan en la información más reciente disponible en el momento de impresión del manual. Nos reservamos el derecho de hacer cambios en cualquier momento sin aviso previo.

CONVENIO DE PROTECCIÓN DE REPARACIÓN

Felicidades por haber realizado una compra inteligente. Su nuevo producto Craftsman® está diseñado y fabricado para ofrecerle años de funcionamiento confiable. Pero como todos los productos, es posible que sea necesario repararlo de vez en cuando. Ahí es cuando tener un Convenio de Protección de Reparación puede ahorrarle dinero y problemas.

Esto es lo que incluye el Convenio de Protección de Reparación*:

- Servicio experto** de nuestros 10,000 especialistas profesionales en reparaciones
- Servicio ilimitado** y sin costo alguno por piezas y mano de obra en todas las reparaciones cubiertas
- Reemplazo del producto** por un valor de hasta \$1500 si el producto cubierto no se puede reparar
- Descuento del 10%** en el precio regular del servicio, así como de las piezas instaladas, que el convenio no cubra; igualmente, 10% de descuento en el precio regular de comprobación de mantenimiento preventivo
- Ayuda rápida por teléfono** – la llamamos **Solución Rápida** – asistencia técnica por teléfono de un representante de Sears. Piense en nosotros como si fuéramos un "manual del usuario que habla".

Una vez que adquiera el Convenio de Protección de Reparación, todo lo que necesita es hacer una simple llamada para programar el servicio de reparación. Puede llamar a cualquier hora del día o de la noche, o hacer una cita de servicio por Internet.

El Convenio de Protección de Reparación es una compra libre de riesgo. Si usted cancela por cualquier motivo durante el período de garantía del producto, proporcionaremos un reembolso completo. O, un reembolso prorrateado en cualquier momento después de que venza el período de garantía del producto. ¡Adquiera hoy mismo su Convenio de Protección de Reparación!

Aplican algunas limitaciones y exclusiones. Para obtener precios e información adicional en los Estados Unidos, llame al 1-800-827-6655.

***La cobertura en Canadá varía en algunos artículos. Para obtener todos los detalles, llame a Sears en Canadá al 1-800-361-6665.**

SERVICIO DE INSTALACIÓN SEARS

Para la instalación de electrodomésticos, abridores de puertas de garaje, calentadores de agua, y otros productos para el hogar por profesionales de Sears, en los Estados Unidos o Canadá, llame al **1-800-4-MY-HOME®**.

REPLACEMENT PARTS - MODEL 316.791160

2-CYCLE TRIMMER

PPN 41AD326C799

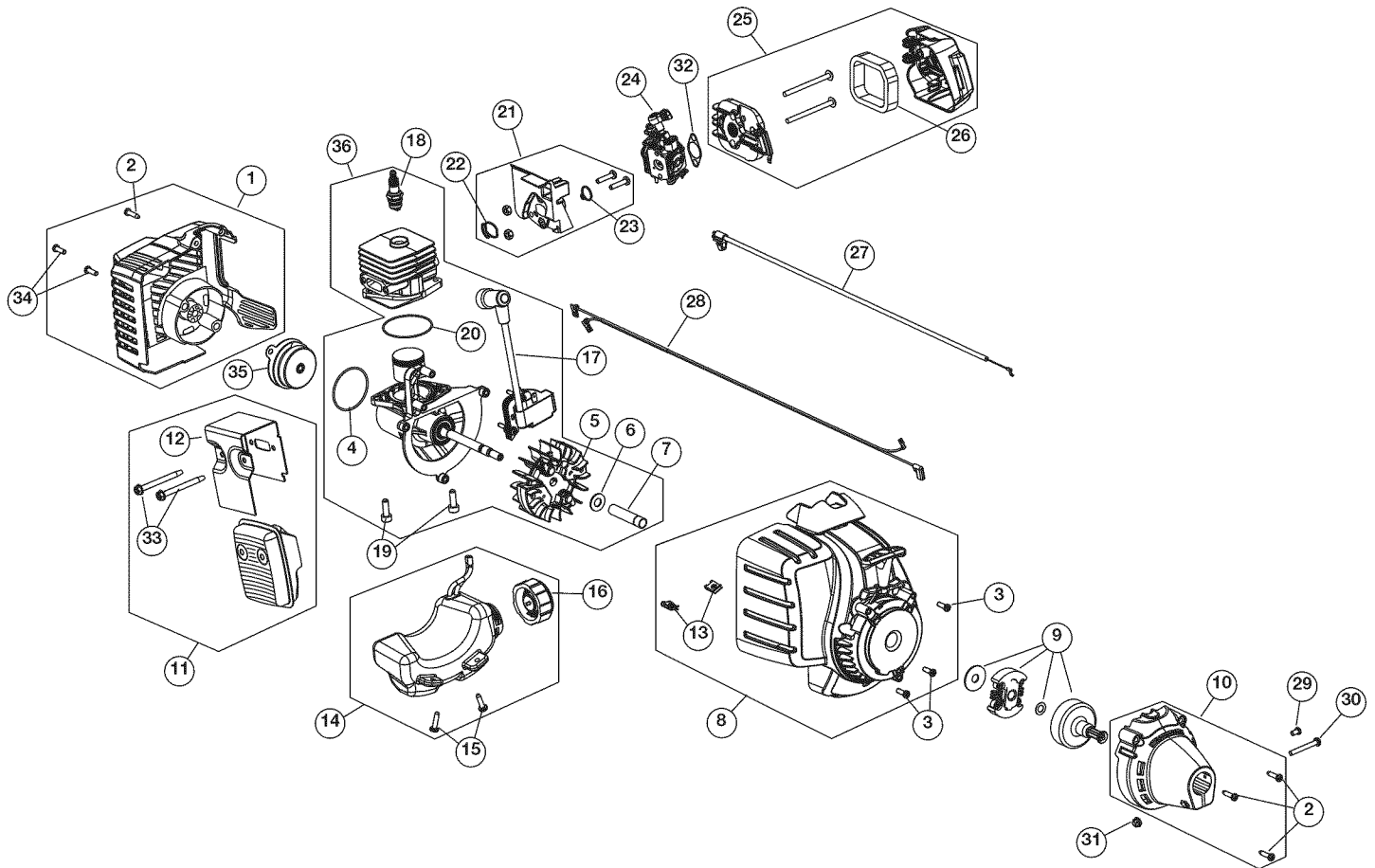

Item	Part No.	Description
1	753-06177	Rear Cover Assembly (includes 2 & 34)
2	791-181345	Cover Screw
3	791-181862	Housing Screw
4	753-06174	O-Ring
5	753-06175	Flywheel Assembly
6	753-06247	Washer
7	753-06218	Spacer
8	753-06530	Starter Housing (includes 3 & 13)
9	753-05860	Clutch Assembly
10	753-06181	Clutch Cover (includes 2)
11	753-06418	Muffler Assembly (includes 12 & 33)
12	753-06419	Muffler Gasket
13	791-182366	U-shaped Nut
14	753-06183	Fuel Tank Assembly (includes 15 & 16)
15	791-181930	Tank Screw
16	791-182612	Fuel Cap
17	753-06303	Module Assembly
18	753-06193	Spark Plug

Item	Part No.	Description
19	791-182723	Crankcase Bolt
20	753-06275	Crankcase O-Ring
21	753-06189	Insulator Assembly (includes 22 & 23)
22	753-06184	Insulator O-Ring
23	753-06185	Carburetor O-Ring
24	753-06288	Carburetor
25	753-06500	Aircleaner Cover Assembly (includes 26)
26	753-06417	Aircleaner Filter
27	753-06188	Throttle Cable
28	753-06187	Lead Wires
29	791-182519	Anti-rotation Screw
30	753-04003	Clamp Screw
31	791-180217	Clamp Nut
32	753-06253	Air Cleaner Gasket
33	753-06294	Muffler Screw
34	791-182195	Rear Housing Screw
35	753-06173	Electric Starter Cover Assembly
36	753-06523	Short Block Assembly (includes 4-7 & 17-20)

REPLACEMENT PARTS - MODEL 316.791160

2-CYCLE TRIMMER

PPN 41AD326C799

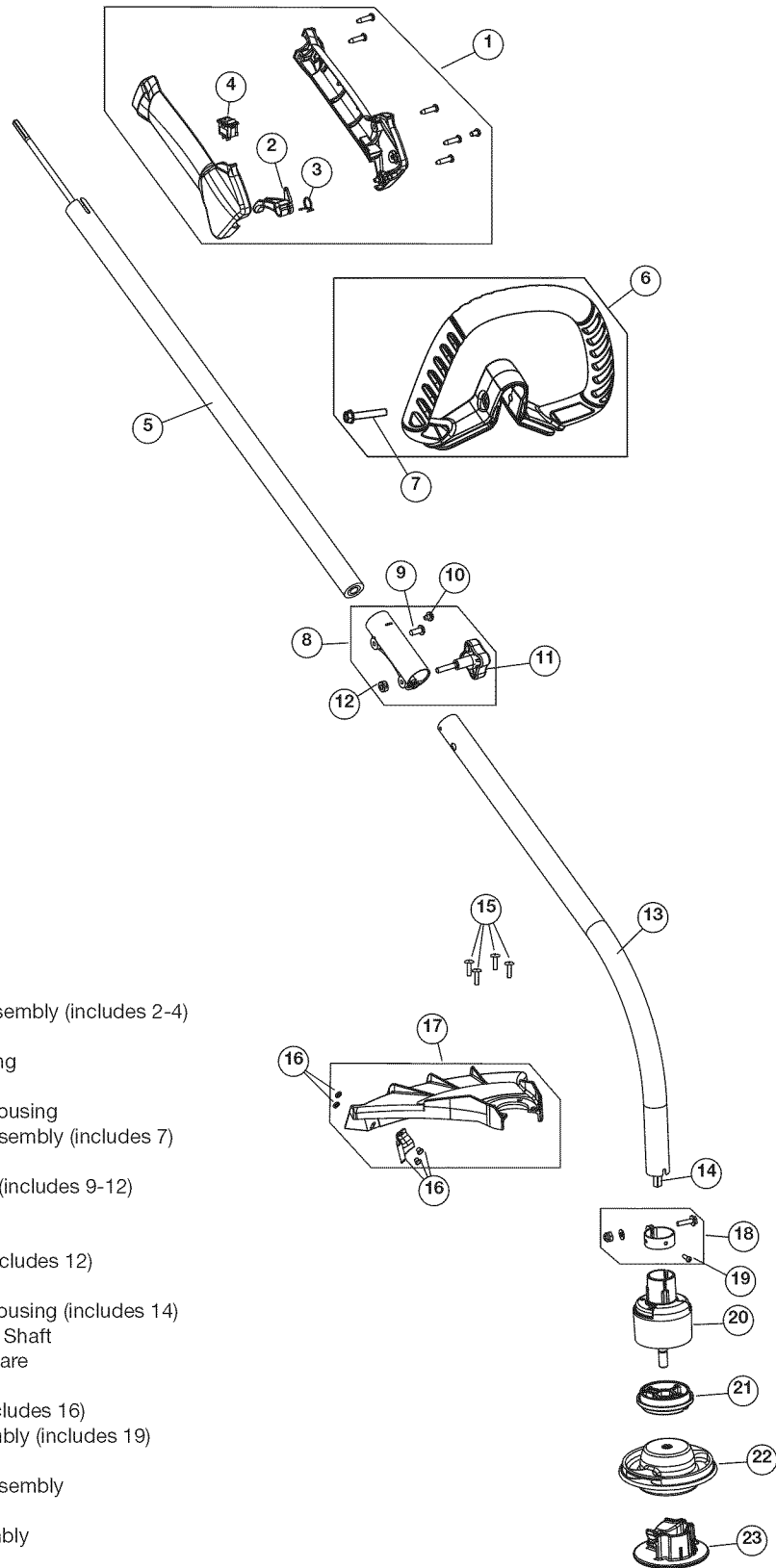

Item	Part No.	Description
1	753-04234	Throttle Housing Assembly (includes 2-4)
2	753-04119	Throttle Trigger
3	791-182690	Throttle Trigger Spring
4	791-182405	Switch Assembly
5	753-04344	Upper Drive Shaft Housing
6	753-06039	Deluxe D-Handle Assembly (includes 7)
7	753-06040	Handle Bolt
8	753-1190	Split Boom Coupler (includes 9-12)
9	791-181617	Bolt
10	791-182057	Anti-Rotation Screw
11	791-181981	Adjustment Knob (includes 12)
12	753-04386	Nut
13	791-182387	Lower Drive Shaft Housing (includes 14)
14	791-181852	Lower Flexible Drive Shaft
15	791-180531	Shield Mount Hardware
16	753-05033	Blade Assembly
17	753-05032	Shield Assembly (includes 16)
18	791-153597	Lower Clamp Assembly (includes 19)
19	791-145569	Anti-Rotation Screw
20	753-05050	Bushing Housing Assembly
21	753-05034	Adapter
22	753-05035	Cutting Head Assembly
23	753-05036	Glide Plate
*	753-05038	Tube of Precut Line

* Items Not Shown

Get it fixed, at your home or ours!

Your Home

For troubleshooting, product manuals and expert advice:



www.managemylife.com

For repair – **in your home** – of **all** major brand appliances, lawn and garden equipment, or heating and cooling systems, **no matter who made it, no matter who sold it!**

For the replacement parts, accessories and owner's manuals that you need to do-it-yourself.

For Sears professional installation of home appliances and items like garage door openers and water heaters.

1-800-4-MY-HOME[®] (1-800-469-4663)

Call anytime, day or night (U.S.A. and Canada)

www.sears.com

www.sears.ca

Our Home

For repair of carry-in items like vacuums, lawn equipment, and electronics, call anytime for the location of your nearest

Sears Parts & Repair Service Center

1-800-488-1222 (U.S.A.)

1-800-469-4663 (Canada)

www.sears.com

www.sears.ca

To purchase a protection agreement on a product serviced by Sears:

1-800-827-6655 (U.S.A.)

1-800-361-6665 (Canada)

Para pedir servicio de reparación a domicilio, y para ordenar piezas:

1-888-SU-HOGAR[®]

(1-888-784-6427)

www.sears.com

Au Canada pour service en français:

1-800-LE-FOYER^{MC}

(1-800-533-6937)

www.sears.ca

The Sears logo, featuring the word "Sears" in a large, bold, serif font with a distinctive shadow effect.