

# OPERATOR'S MANUAL MANUEL DEL OPERADOR

## CRAFTSMAN®

### 12 AMP ELECTRIC BLOWER/MULCHER WITH METAL IMPELLER SOPLADOR ELÉCTRICO Y ACOLCHADOR DE 12 AMP CON IMPULSOR DE METAL

Model No.  
138.74899

Número de modelo  
138.74899

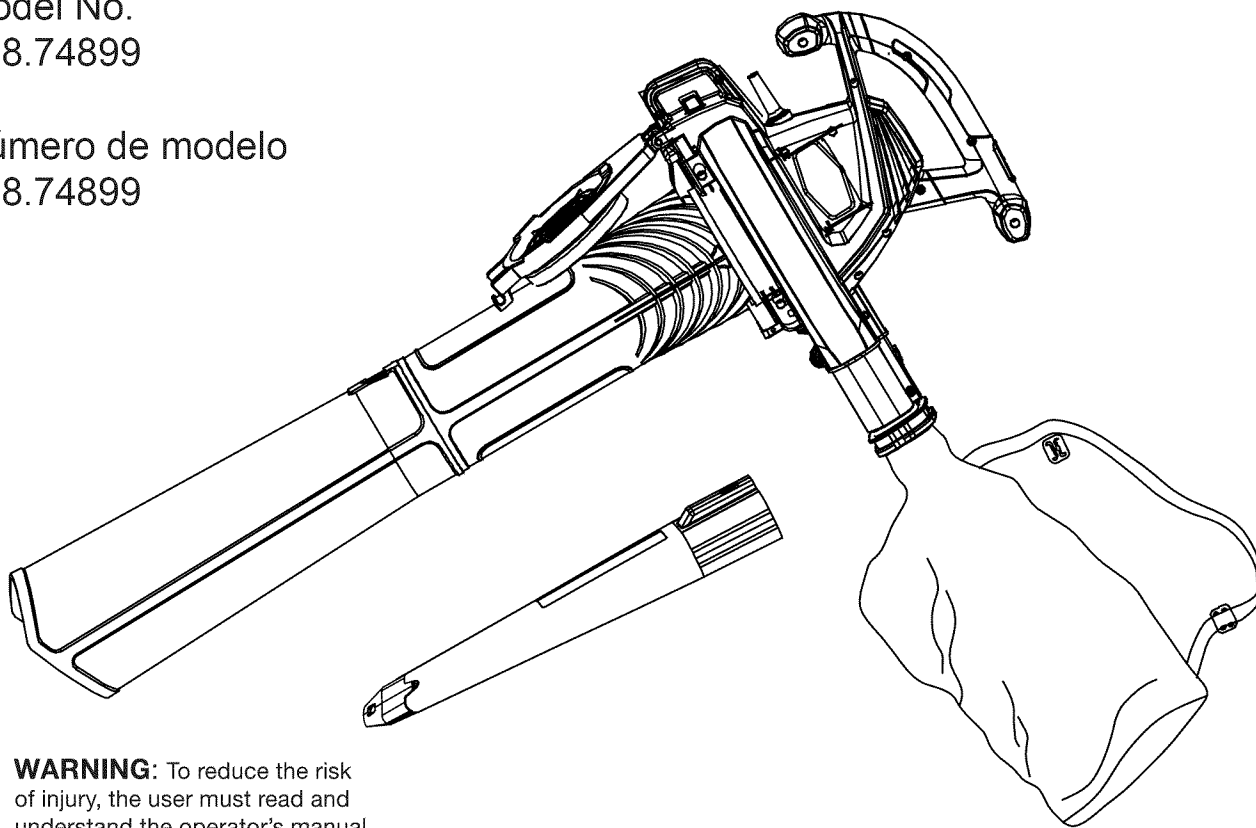

**⚠ WARNING:** To reduce the risk of injury, the user must read and understand the operator's manual before using this product.

**⚠ ADVERTENCIA:** Para reducir el riesgo de lesiones, el usuario debe leer y comprender el manual del operador antes de usar este producto.

Customer Help Line: 1-888-266-7096  
Teléfono de atención al consumidor: 1-888-266-7096

Sears Brands Management Corporation, 3333 Beverly Rd., Hoffman Estates, IL 60179 USA  
Visit the Craftsman web page: [www.sears.com/craftsman](http://www.sears.com/craftsman)  
Visite el sitio web de Craftsman: [www.sears.com/craftsman](http://www.sears.com/craftsman)

**Save this manual for future reference  
Guarda este manual para futuras consulta**

XXXXXX-XXXX  
7-29-10 (REV:00)

  
218549



# TABLE OF CONTENTS / ÍNDICE DE CONTENIDO

## ENGLISH

■ Warranty.....	2
■ Introduction .....	2
■ Important safety instructions .....	3-5
■ Symbols .....	6
■ Features .....	7
■ Electrical .....	8
■ Assembly .....	9
■ Operation .....	10-11
■ Maintenance .....	11
■ Illustrated parts list .....	12
■ Figure numbers (illustrations).....	i-ii
■ Parts Ordering / Service.....	Back Page

## ESPAÑOL

■ Garantía .....	2
■ Introducción .....	2
■ Instrucciones de seguridad importantes .....	3-5
■ Símbolos .....	6
■ Características .....	7
■ Aspectos eléctricos .....	8
■ Armado .....	9
■ Funcionamiento .....	10-11
■ Mantenimiento .....	11
■ Figura numeras (ilustraciones).....	i-ii
■ Pedidos de piezas / Servicio .....	Pág. posterior

## WARRANTY / GARANTÍA

### TWO-YEAR FULL WARRANTY ON CRAFTSMAN TOOL

If this Craftsman tool fails to give complete satisfaction within two year from date of purchase, **RETURN IT TO ANY SEARS STORE OR OTHER CRAFTSMAN OUTLET IN THE UNITED STATES FOR FREE REPLACEMENT.**

If this Craftsman tool is used for commercial or rental purposes, this warranty applies for only 90 days from the date of purchase.

This warranty gives you specific legal rights, and you may also have other rights which vary from state to state.

**Sears, Roebuck and Co., Hoffman Estates, IL 60179**

\* \* \*

### DOS AÑO DE GARANTÍA TOTAL EN LAS HERRAMIENTAS CRAFTSMAN

Si esta herramienta Craftsman no le brinda satisfacción completa dentro de un período de un año a partir de la fecha de compra, **REGRÉSELA A CUALQUIER TIENDA SEARS U OTRO LUGAR DE VENTA DE PRODUCTOS CRAFTSMAN EN ESTADOS UNIDOS, DONDE LE SERÁ REEMPLAZADA GRATUITAMENTE.**

Si esta herramienta Craftsman se emplea para fines comerciales o se alquila, esta garantía es válida solamente durante 90 días a partir de la fecha de compra.

Esta garantía le confiere derechos legales específicos, y es posible que usted goce de otros derechos, los cuales pueden variar de estado a estado.

**Sears, Roebuck and Co., Hoffman Estates, IL 60179 USA**

## INTRODUCTION / INTRODUCCIÓN

This tool has many features for making its use more pleasant and enjoyable. Safety, performance, and dependability have been given top priority in the design of this product making it easy to maintain and operate.

\* \* \*

Esta herramienta ofrece numerosas características para hacer más agradable y placentero su uso. En el diseño de este producto se ha conferido prioridad a la seguridad, el desempeño y la fiabilidad, por lo cual se facilita su manejo y mantenimiento.

# IMPORTANT SAFETY INSTRUCTIONS

When using an electrical appliance, basic precautions should always be followed, including the following:

-  **WARNING!** Read and understand all instructions before using this blower. To reduce the risk of electric shock, fire and/or serious personal injury.
- Do not operate power tools in explosive atmospheres, such as in the presence of flammable liquids, gases, or dust. Power tools create sparks which may ignite the dust or fumes.
  - To reduce the risk of electric shock, this tool has a polarized plug (one blade is wider than the other) and will require the use of a polarized extension cord. The plug will fit into a polarized extension cord only one way. If the plug does not fit fully into the extension cord, reverse the plug. If the plug still does not fit, obtain a correct polarized extension cord. A polarized extension cord will require the use of a polarized wall outlet. This plug will fit into the polarized wall outlet only one way. If the plug does not fit fully into the wall outlet, reverse the plug. If the plug still does not fit, contact a qualified electrician to install the proper wall outlet. Do not change the equipment plug, extension cord receptacle, or extension cord plug in any way.
  - Avoid body contact with grounded surfaces such as pipes, radiators, ranges, and refrigerators. There is an increased risk of electric shock if your body is grounded.
  - Don't expose power tools to rain or wet conditions. Water entering a power tool will increase the risk of electric shock.
  - Do not handle plug or tool with wet hands.
  - Use outdoor extension cords marked W-A, W, SW-A, SOW-A, STW-A, STOW-A, SJW-A, SJTW-A, or SJTOW-A. These cords are rated for outdoor use and reduce the risk of electric shock.
  - Never allow children to operate the equipment. Never allow adults to operate the equipment without proper instruction.
  - Always wear safety glasses with side shields. Everyday glasses have only impact resistant lenses. They are NOT safety glasses. Following this rule will reduce the risk of eye injury. Use face mask if operation is dusty.
  - Wear eye protection which is marked to comply with ANSI Z87.1 when operating this product.
  - Use extra care when cleaning on stairs.
  - Do not leave appliance plugged in. Unplug from outlet when not in use and before servicing.
  - Do not expose to rain, store indoors.
  - Use only as described in this manual. Use only manufacturer's recommended attachments.
  - Keep hair, loose clothing, fingers and all body parts away from openings and moving parts.
  - Wear heavy long pants, boots, and gloves. Avoid loose garments or jewelry that could get caught in moving parts of the machine or its motor.
  - Do not force tool. Use the correct tool for your application. The correct tool will do the job better and safer at the rate for which it is designed.
  - Do not operate the equipment while barefoot or when wearing sandals or similar lightweight footwear. Wear protective footwear that will protect your feet and improve your footing on slippery surfaces.
  - Secure long hair so it is above shoulder level to prevent entanglement in any moving parts.
  - Keep firm footing and balance. Do not overreach. Overreaching can result in loss of balance.
  - Turn off all controls before unplugging.
  - Do not allow children or untrained individuals to use this unit.
  - Avoid accidental starting. Be sure the power switch is not on before plugging in. Turn off power switch before unplugging.
  - Do not use tool if switch does not turn it on or off. Any tool that cannot be controlled with the switch is dangerous and must be repaired.
  - Do not use with damaged plug. If tool is not working as it should or has been dropped, damaged, left outdoors, or dropped into water, return it to an authorized service center.
  - Do not leave the tool when plugged in. Unplug from the power outlet when not in use, before servicing, and before storing the tool. Such preventative safety measures reduce the risk of starting the tool accidentally.
  - Keep all bystanders, children, and pets at least 50 ft. away.
  - Do not operate this unit when you are tired, ill, or under the influence of alcohol, drugs, or medication.
  - Do not operate in poor lighting.
  - Keep all parts of your body away from any moving parts and all hot surfaces of the unit.
  - Do not put any object into openings. Do not use with any opening blocked; keep openings free of dust, lint, hair, and anything that may reduce air flow.
  - Check the work area before each use. Remove all objects such as rocks, broken glass, nails, wire, or string which can be thrown or become entangled in the machine.
  - Do not pull or carry by cord, use cord as a handle, close a door on a cord, or pull cord around sharp edges or corners. Do not run appliance over cord. Keep cord away from heated surfaces.
  - Do not unplug by pulling on cord. To unplug, grasp the plug, not the cord.
  - Do not handle plug or appliance with wet hands.
  - Do not put any object into openings. Do not use with any opening blocked; keep free of dust, lint, hair, and anything that may reduce air flow.

# IMPORTANT SAFETY INSTRUCTIONS

- Do not unplug by pulling on cord. To unplug, grasp the plug, not the cord.
- Use only identical manufacturer's replacement parts and accessories. Use of any other parts may create a hazard or cause product damage.
- Do not use with damaged cord or plug. If appliance is not working as it should, has been dropped, damaged, left outdoors, or dropped into water, return it to a service center.
- In a double insulated appliance, two systems of insulation are provided instead of grounding. No grounding means is provided on a double insulated appliance, nor should a means for grounding be added to the appliance. Servicing a double insulated appliance requires extreme care and knowledge of the system and should be done only by qualified service personnel. Replacement parts for a double insulated appliance must be identical to the parts they replace.
- Not intended for commercial use.
- To reduce the risk of electrical shock, this appliance has a polarized plug (one blade is wider than the other). This plug will fit in a polarized outlet only one way. If the plug does not fit fully in the outlet, reverse the plug. If it still does not fit, contact a qualified electrician to install the proper outlet. Do not change the plug in any way. This unit has a polarized plug (one blade is wider than the other) and will require the use of a polarized extension cord. This unit plug will only fit into a polarized extension cord in one orientation. If the plug does not fully fit into the extension cord, reverse the plug. If the plug still does not fit, obtain a correct polarized extension cord. A polarized extension cord will require the use of a polarized wall outlet. This plug will only fit into a polarized wall outlet in a specific orientation. If the plug does not fit fully into the wall outlet, reverse the plug. If the plug still does not fit, contact a qualified electrician to install the proper wall outlet. Do not change the unit plug, extension cord receptacle, or extension cord plug in any way.
- To prevent serious personal injury, make sure the switch is in the OFF position, it is unplugged, and the impellers have stopped before attaching or removing tubes.
- To avoid serious personal injury, wear goggles or safety glasses at all times when operating this unit. Wear a face mask or dust mask in dusty locations.
- To prevent serious personal injury or damage to the unit, make sure the blower tube or the mulcher tubes and the bag are in place before operating the unit.
- To avoid serious personal injury, do not wear loose fitting clothing or articles such as scarves, strings, chains, ties, etc., that could get drawn into the air vents. To make sure long hair does not get drawn into the air vents, tie back long hair.
- Make sure your extension cord is in good condition. When using an extension cord, be sure to use one heavy enough to carry the current your product will draw. A wire gauge size (A.W.G.) of at least 14 is recommended for an extension cord 50 feet or less in length. If in doubt, use the next heavier gauge. The smaller the gauge number, the heavier the cord. An undersized cord will cause a drop in line voltage resulting in loss of power and overheating.
- Do not point the blower nozzle in the direction of people or pets.
- Never run the unit without the proper equipment attached. Always ensure the blower tubes are installed.
- When not in use, blower should be stored indoors in a dry, locked up place—out of the reach of children.
- Maintain tool with care. Keep fan area clean for best and safest performance. Follow instructions for proper maintenance.
- Do not attempt to clear clogs from tool without first unplugging it.
- Do not pull or carry by cord, use cord as a handle, or pull cord around sharp edges or corners. Keep cord away from heated surfaces.
- Do not unplug by pulling on cord. To unplug, grasp the plug, not the cord.
- To reduce the risk of electrical shock, do not expose to rain, do not use on wet surfaces. Store indoors.
- If the power supply cord is damaged, it must be replaced only by the manufacturer or by an authorized service center to avoid risk.
- Save these instructions. Refer to them frequently and use them to instruct others who may use this power tool.
- If you loan someone this power tool, loan them these instructions also.

# IMPORTANT SAFETY INSTRUCTIONS

## WHILE OPERATING UNIT AS A BLOWER

- Never point the blower in the direction of people or pets or in the direction of windows. Use extra caution when blowing debris near solid objects such as trees, automobiles and walls.

## WHILE OPERATING UNIT AS A MULCHER

- Avoid situations that could catch the bag on fire. Do not operate near an open flame. Do not mulch warm ash from fireplaces, barbecue pits, brush piles, etc. Do not mulch discarded cigars or cigarettes unless the cinders are completely cool.
- The unit is designed to pick up dry material such as leaves, grass, small twigs, and bits of paper. Do not attempt to mulch wet debris and/or standing water as this may result in damage to the blower/mulcher. To avoid severe damage to the impeller, do not mulch metal, rocks or broken glass.
- While mulching, only use in high speed, do not mulch using low speed.

## OTHER SAFETY WARNINGS

- Be sure to secure the unit while transporting.
- Store the unit in a dry area, locked up to prevent unauthorized use or damage, and stored in a high place out of the reach of children.
- Never douse or squirt the unit with water or any other liquid. Keep handles dry, clean and free from debris. Clean after each use. See the Cleaning and Storage instructions.
- Keep these instructions. Refer to them often and use them to instruct other users. If you loan someone this unit, also loan them these instructions.

## PROPOSITION 65

 **WARNING!** Some dust created by power sanding, sawing, grinding, drilling, and other construction activities contains chemicals known to cause cancer, birth defects or other reproductive harm. Some examples of these chemicals are:













- lead from lead-based paints
- crystalline silica from bricks and cement and other masonry products
- arsenic and chromium from chemically-treated lumber

Your risk from these exposures varies, depending on how often you do this type of work. To reduce your exposure to these chemicals: work in a well ventilated area, and work with approved safety equipment, such as those dust masks that are specially designed to filter out microscopic particles.

# SAVE THESE INSTRUCTIONS



# SYMBOLS

Some of the following symbols may be used on this product. Please study them and learn their meaning. Proper interpretation of these symbols will allow you to operate the product better and safer.

SYMBOL	NAME	EXPLANATION
	Safety Alert Symbol	Indicates a potential personal injury hazard.
V	Volts	Voltage
A	Amperes	Current
Hz	Hertz	Frequency (cycles per second)
W	Watt	Power
hrs	Hours	Time
	Class II Construction	Double-insulated construction
	Wet Conditions Alert	Do not expose to rain or use in damp locations.
	Read the Operator's Manual	To reduce the risk of injury, user must read and understand operator's manual before using this product.
	Eye and Head Protection	Wear eye protection with side shields, which is marked to comply with ANSI Z87.1 when operating this equipment. Wear head protection when operating this equipment above shoulder level.
	Gloves	Wear non-slip, heavy-duty protective gloves when handling the hedge trimmer and the blade.
	Safety Footwear	Wear non-slip safety footwear when using this equipment.
	Keep Bystanders Away	Keep all bystanders at least 50 ft. away.
	Hot Surface	To reduce the risk of injury or damage, avoid contact with any hot surface.
	Electric Shock	Failure to use in dry conditions and to observe safe practices can result in electric shock.
	Long Hair	Failure to keep long hair away from the air inlet could result in personal injury.
	Blower Tubes	Do not operate without tubes in place.
	Loose Clothing	Failure to keep loose clothing from being drawn into air intake could result in personal injury.

# SYMBOLS

The following signal words and meanings are intended to explain the levels of risk associated with this product.

SYMBOL	SIGNAL	MEANING
	<b>DANGER:</b>	Indicates an imminently hazardous situation, which, if not avoided, will result in death or serious injury.
	<b>WARNING:</b>	Indicates a potentially hazardous situation, which, if not avoided, could result in death or serious injury.
	<b>CAUTION:</b>	Indicates a potentially hazardous situation, which, if not avoided, may result in minor or moderate injury.
	<b>CAUTION:</b>	(Without Safety Alert Symbol) Indicates a situation that may result in property damage.

# FEATURES

## PRODUCT SPECIFICATIONS

Motor.....	120V, AC only, 60Hz, 12.0 Amps
Air velocity.....	Two Speeds: 235/150 MPH
Air volume.....	380 CFM
Mulch ratio.....	14:1
Collection bag capacity.....	1.2 Bushel Unit
Weight.....	9.26 lb.

## KNOW YOUR BLOWER

See Figure 1.

The safe use of this product requires an understanding of the information on the tool and in this operator's manual as well as a knowledge of the project you are attempting. Before use of this product, familiarize yourself with all operating features and safety rules.

## BLOWER TUBES

The blower tubes can be installed on the blower without using any tools.

## MULCHER TUBES

The mulcher tubes can be added without any additional tools to provide mulching and vacuuming functionality.

## CORD RETAINER

A convenient cord retainer helps keep the extension cord connection secure during blower operation.

# ELECTRICAL

## DOUBLE INSULATION

Double insulation is a concept in safety in electric power tools, which eliminates the need for the usual three-wire grounded power cord. All exposed metal parts are isolated from the internal metal motor components with protecting insulation. Double insulated tools do not need to be grounded.

 **WARNING:** The double insulated system is intended to protect the user from shock resulting from a break in the tool's internal insulation. Observe all normal safety precautions to avoid electrical shock.

**NOTE:** Servicing of a product with double insulation requires extreme care and knowledge of the system and should be performed only by a qualified service technician. For service, we suggest you return the product to your nearest authorized service center for repair. Always use original factory replacement parts when servicing.

## ELECTRICAL CONNECTION

This product has a precision-built electric motor. It should be connected to a power supply that is 120 volts, AC only (normal household current), 60 Hz. Do not operate this product on direct current (DC). A substantial voltage drop will cause a loss of power and the motor will overheat. If the product does not operate when plugged into an outlet, double-check the power supply.

## EXTENSION CORDS

See Figure 1, page i.

When using a power tool at a considerable distance from a power source, be sure to use an extension cord that has the capacity to handle the current the product will draw. An undersized cord will cause a drop in line voltage, resulting in overheating and loss of power. Use the chart to determine the minimum wire size required in an extension cord. Only round jacketed cords listed by Underwriter's Laboratories (UL) should be used.

When working outdoors with a product, use an extension cord that is designed for outside use. This type of cord is designated with "WA" on the cord's jacket.

Before using any extension cord, inspect it for loose or exposed wires and cut or worn insulation.

A proper extension cord is available at an authorized service center.

It is possible to tie the extension cord and power cord in a knot to prevent them from becoming disconnected during use. Make the knot as shown in figure 1, then connect the plug end of the power cord into the receptacle end of the extension cord. This method can also be used to tie two extension cords together.

\*\*Ampere rating (on product data plate)

Cord Length	Wire Size (A.W.G.)					
	0-2.0	2.1-3.4	3.5-5.0	5.1-7.0	7.1-12.0	12.1-16.0
25'	16	16	16	16	14	14
50'	16	16	16	14	14	12
100'	16	16	14	12	10	—

\*\*Used on 12 gauge - 20 amp circuit.

NOTE: AWG = American Wire Gauge

 **WARNING:** Keep the extension cord clear of the working area. Position the cord so that it will not get caught on lumber, tools, or other obstructions while you are working with a power tool. Failure to do so can result in serious personal injury.

 **WARNING:** Check extension cords before each use. If damaged replace immediately. Never use the product with a damaged cord since touching the damaged area could cause electrical shock resulting in serious injury.



# ASSEMBLY

## UNPACKING

This product requires assembly

- Carefully remove the product and any accessories from the box. Make sure that all items listed in the packing list are included.

**⚠ WARNING:** This new product has been shipped in a partially assembled condition as described below. Carefully check the packing list below to ensure all items are included in the package; the packing list describes all loose items that are not assembled to the product as shipped. Do not operate the product if any packing list items are already assembled to your product when you unpack it. Call the customer service number below for assistance. Operation of a product that may have been improperly pre-assembled could result in serious personal injury.

- Inspect the product carefully to make sure no breakage or damage occurred during shipping.
- Do not discard the packing material until you have carefully inspected and satisfactorily operated the product.
- If any parts are damaged or missing, please call 1-888-266-7096 for assistance.

## PACKING LIST

Electric blower  
Blower tube  
Mulcher tubes  
Bag  
Operator's Manual

**⚠ WARNING:** If any parts are damaged or missing, do not operate this product until the parts are replaced. Failure to heed this warning could result in serious personal injury.

**⚠ WARNING:** Do not attempt to modify this product or create accessories not recommended for use with this product. Any such alteration or modification is misuse and could result in a hazardous condition leading to possible serious personal injury.

**⚠ WARNING:** Do not connect to power supply until assembly is complete. Failure to comply could result in accidental starting and possible serious personal injury.

## ASSEMBLE AS A MULCHER

See Figure 3, page i and ii.

1. Slide the front and rear mulcher tubes together until the lock button engages. (See fig 3)
2. Pull the lock button forward to disengage the gate. Hold the gate open. (See fig 3.1)
3. Insert the "wedged" end clip of the mulcher tube into the rear clip. (See fig 3.2). Push the "hooked" end clip of the mulcher tube into the front clip. (See fig 3.3). Press the lock button back to engage the mulcher tube. (See fig 3.4)
4. To remove mulcher tubes, follow the steps (3) (2) (1).
5. Insert the bag adaptor into the blower outlet. Lock the bag adaptor with the lock button. To remove the bag, simply press lock button and remove bag. (see Fig.5).

**NOTE:** It may be necessary to remove the blower tube or mulcher tubes to clear a blocked tube or impeller.

**⚠ WARNING:** To prevent serious personal injury, make sure the switch is in the OFF position, it is unplugged, and the impellers have stopped before attaching or removing tubes.

## ASSEMBLE AS A BLOWER

See Figure 4 page i and ii.

1. Slide blower tube forward until the notched areas on the blower housing click into the slots on the tube.
2. Insert the concentrator nozzle onto the regular nozzle to lock. (Concentrator nozzle is used to increase air flow in tight areas: flower beds, under decks, etc.).

**NOTE:** Blower will not run until gate is closed and locked.

## INSTALLING BAG WITH SHOULDER HARNESS

See Figure 5 page i and ii.

While standing in the operating position adjust the length to fit the operator's size. Pull the tab to lengthen, pull the strap to shorten.

# OPERATION

## CONNECTING THE POWER CORD

See Figure 6

1. Secure the extension cord to the motor housing using the notch at rear of blower. This prevents accidental removal of the electrical cord.
2. Plug the female end of the electrical cord into the receptacle at the back of the unit.

## STARTING/STOPPING THE BLOWER/ MULCHER

See Figure 7

This unit is equipped with a three-way (OFF/ LOW/ HIGH) switch

- Slide the switch all the forward down for ON.
- Slide the switch forward to the first position for LOW speeds up to 150 MPH (241Kph).
- Slide the switch forward to the second position for HIGH speeds up to 235 MPH (378Kph).

Once the unit is plugged in, stand in the operating position. Slide the power/speed switch to LOW or HIGH to start the unit. To stop the unit, slide the switch to OFF.

## HOLDING THE BLOWER/MULCHER

Before operating the unit, stand in the operating position. Check for the following:

- Operator is wearing proper clothing, such as boots, safety glasses or goggles, ear/hearing protection, gloves, long pants and a long sleeve shirt

**⚠ WARNING:** To avoid serious personal injury, wear goggles or safety glasses at all times when operating this unit. Wear a face mask or dust mask in dusty locations.

**⚠ WARNING:** To prevent serious personal injury or damage to the unit, make sure the blower tube or the mulcher tubes and the bag are in place before operating the unit.

## OPERATING TIPS

See Figure 8

- The bag is installed and zipped closed (when used as a mulcher).
- Be sure the bag is zipped closed before operating the unit.
- Assure the unit is not directed at anybody or any loose debris before starting the unit.
- Verify that the unit is in good working condition. Make sure the tubes and guards are in place and secure.
- Always hold the unit with both hands when operating.
- Keep a firm grip on both the front and rear handle or grips.
- To reduce the risk of hearing loss associated with sound level(s), hearing protection is required.
- Use the shoulder strap when using unit as a mulcher.
- Operate power equipment only at reasonable hours—not early in the morning or late at night when people might be disturbed. Comply with times listed in local ordinances. Usual recommendations are 9:00 am to 5:00 pm, Monday through Saturday.
- To reduce noise levels, limit the number of pieces of equipment used at any one time.
- To reduce noise levels, operate power blowers at the lowest possible speed to do the job.
- Use rakes and brooms to loosen debris before blowing.
- In dusty conditions, slightly dampen surfaces.
- Conserve water by using power blowers instead of hoses for many lawn and garden applications, including areas such as gutters, screens, patios, grills, porches, and gardens.
- Watch out for children, pets, open windows or freshly washed cars, and blow debris safely away.
- Clean up after using blowers and other equipment. Dispose of debris appropriately.

**NOTE:** Please ensure that the Mulch/Vacuum Gate is completely closed and locked.

# OPERATION

## AIR VENTS

Never cover air vents. Keep them free from obstructions and debris. They must always remain clear for proper motor cooling.

**⚠ WARNING:** To avoid serious personal injury, do not wear loose fitting clothing or articles such as scarves, strings, chains, ties, etc., that could get drawn into the air vents. To make sure long hair does not get drawn into the air vents, tie back long hair.

## OPERATING AS A BLOWER

Hold the blower firmly. Sweep from side to side with the nozzle several inches above the ground or floor. Slowly advance the unit, keeping the accumulated pile of debris in front of you. Most dry blowing operations are better suited to low speeds, rather than high. High speed blowing is a better way to move heavier items like large debris or gravel.

## OPERATING AS A MULCHER

Hold the vac firmly, tilting the mulcher tubes (2-4 in. or 5-10 cm), and use a sweeping action to collect light debris.

The debris will flow into the bag. Items such as small leaves and twigs will be mulched as they pass through the fan housing. For longer bag life and increased performance, empty the bag often.

## CLEARING A BLOCKED TUBE / IMPELLER

**⚠ WARNING:** To avoid serious personal injury, be sure the unit is OFF and unplugged before clearing the impeller.

**⚠ WARNING:** To avoid serious personal injury, always wear gloves to protect yourself from the impeller blades or other sharp objects.

1. Slide the Power/Speed switch down to the OFF position until the unit comes to a complete stop.
2. Unplug the unit.
3. Remove the blower tube or mulcher tubes and the bag.
4. Carefully remove material blocking the tube or impeller. Inspect the blades to ensure no damage has occurred. Rotate the impeller blades by hand to ensure the blockage is completely cleared.
5. Reinstall the blower tube or mulcher tubes and the bag.
6. Plug the unit back into the power supply.

# MAINTENANCE

## SERVICING DOUBLE-INSULATED UNITS

This unit is double insulated. In a double-insulated unit, two systems of insulation are provided instead of grounding. There is no grounding provided and no means of grounding should be added to this unit. Extreme care and knowledge of the system is required when servicing a double-insulated unit. Service should be performed by qualified service personnel only. Replacement parts for a double-insulated unit must be identical to the parts they replace. Refer any repairs to an authorized service dealer. A double-insulated unit is marked with the words "double insulation" or "double insulated."

## CLEANING THE UNIT

**⚠ WARNING:** To avoid serious personal injury, always turn the unit off and unplug it before cleaning or servicing. Use a small brush to clean off the outside of the unit. Do not use strong detergents, household cleaners that contain aromatic oils such as pine and lemon, and solvents such as kerosene as they can damage plastic housings or handles. Wipe off any moisture with a soft, dry cloth.

## CLEANING THE BAG

1. Empty the bag after each use to avoid deterioration and obstructing air flow, which will reduce the performance of the mulcher.
2. Wearing eye protection and a dust mask, clean the bag as needed. Turn the bag inside out after initial emptying and vigorously shake out dust and debris.
3. Wash the bag once a year, or more often if needed:
  - a. Remove the bag.
  - b. Turn bag inside out.
  - c. Hang it up.
  - d. Hose it down thoroughly.
  - e. Leave it hanging to dry.
  - f. Turn bag right-side out and reinstall.

## STORAGE

- Store the unit locked up to prevent unauthorized use or damage.
- Store the unit in a dry, well-ventilated area.
- Store the unit out of the reach of children

## INSPECT EXTENSION CORDS

Inspect all extension cords periodically. Look closely for deterioration, cuts or cracks in the insulation. Inspect the connectors for damage. Replace cords if defective or damaged.

## CRAFTSMAN 12A BLOWER - MODEL NUMBER 138.74899

The model number will be found on a label attached to the motor housing. Always mention the model number in all correspondence regarding your **BLOWER** or when ordering repair parts.

### SEE BACK PAGE FOR PARTS ORDERING INSTRUCTIONS

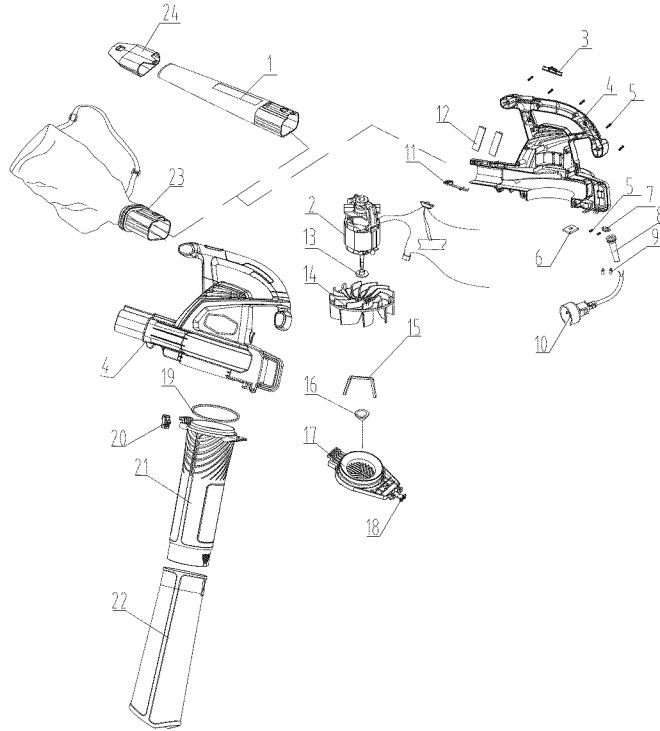

### PARTS LIST

Key No.	Part Number	Description	Qty.
1	34104142	blower tube	1
2	31101148	12A motor assy. Blower/Mulcher	1
3	34105148	switch cover	1
4	31102148-1	housing assy.	1
5	3220313	screw	19
6	34901148	dustproof sponge	1
7	3410801	cord clip	1
8	3420102	strain relief	1
9	3650339	cord connector	2
10	3640127	power cord	1
11	3410679-8	lock button for blower tube	1
12	34201148	shockproof pad	4
13	3320128	bushing	1
14	33901142	4"Metal Impeller - blower/Vac	1
15	33203142	blade	1
16	3410127-1	impeller nut	1
17	34105142-2	Mulch/Vacuum Gate	1
18	33401145	torsion spring	1
19	34201142	rubber washer	2
20	31104142-5	lock button assy	1
21	34106142	upper mulcher tube	1
22	34107142	lower mulcher tube	1
23	31103142-4	Craftsman Mulch Collection Bag Assy.	1
24	34115142	concentrator nozzle	1

**Fig. 1**

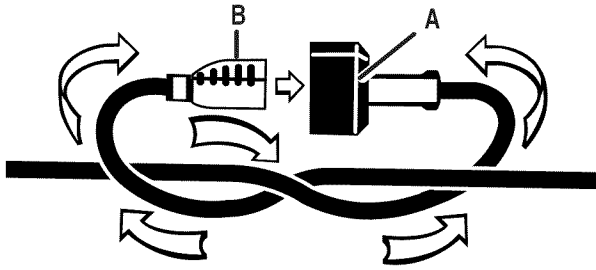

A - Cord  
B - Extension cord

**Fig. 2**

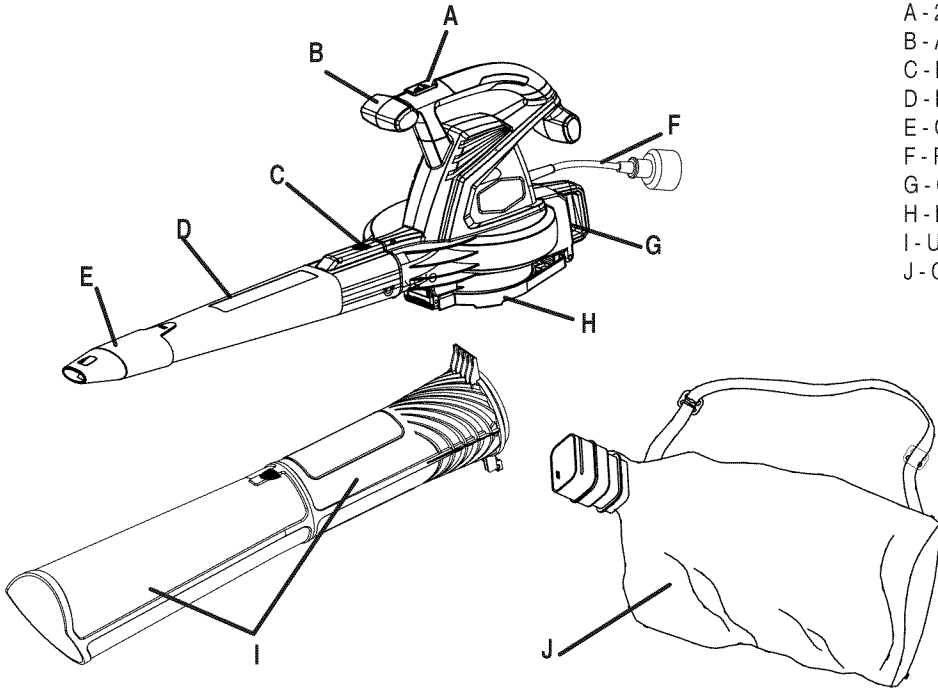

A - 2-Speed power switch  
B - Auxiliary Handle  
C - Lock Button  
D - Blower Tube  
E - Concentrator Nozzle  
F - Power Cord  
G - Cord Retainer  
H - Mulch/Vacuum Gate  
I - Upper & Lower Mulcher Tubes  
J - Craftsman Mulch Collection Bag Assy.

**Fig. 3**

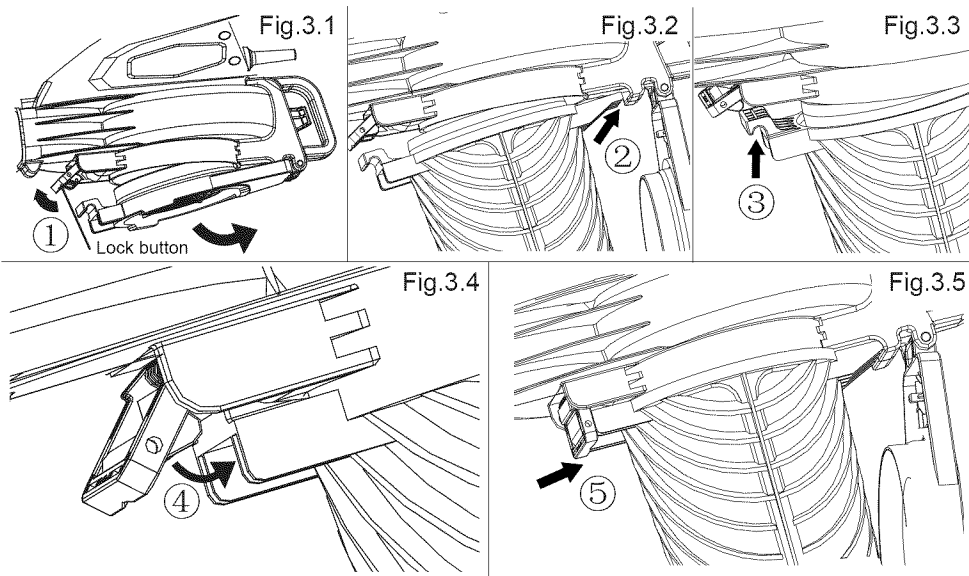
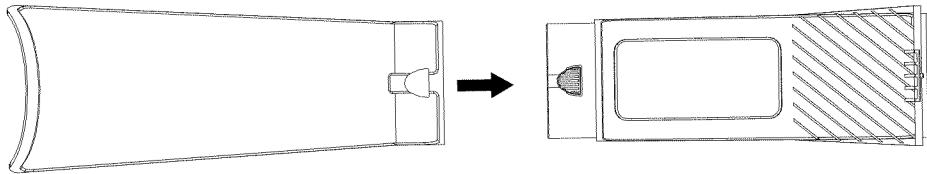

**Fig. 4**

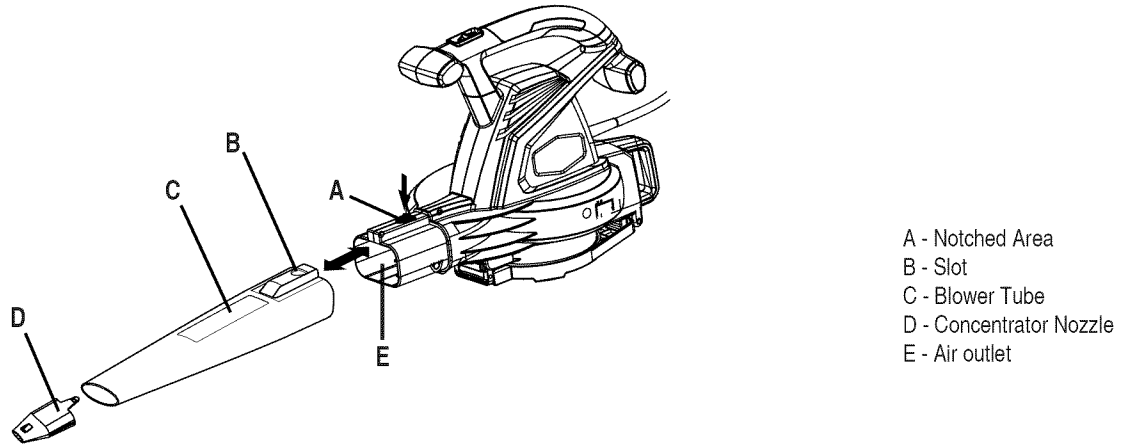

**Fig. 5**

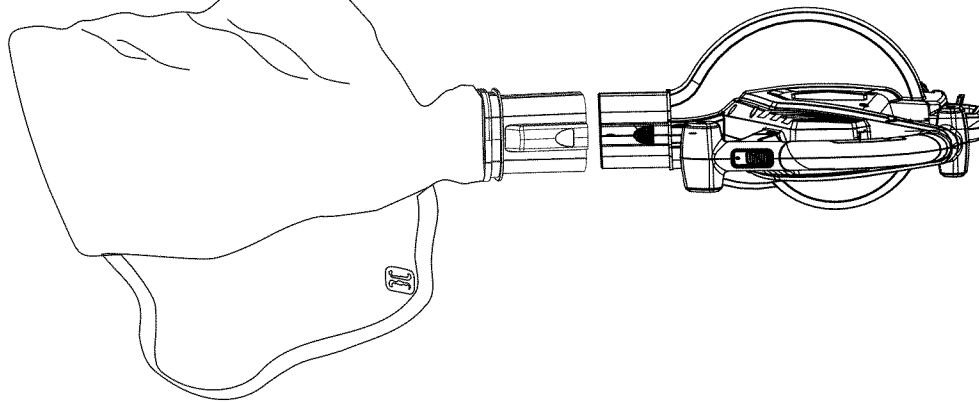

**Fig. 6**

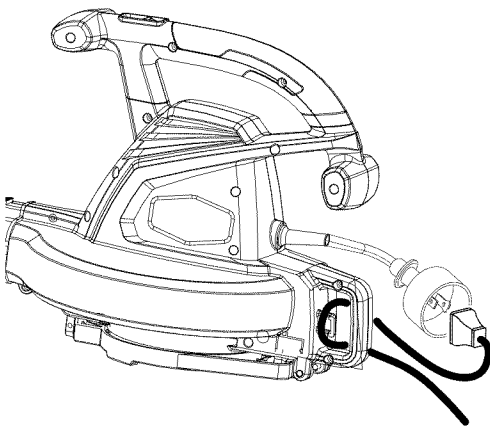

**Fig. 8**



**Fig. 7**

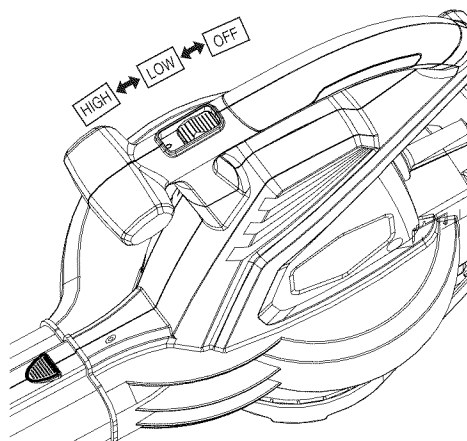

# INSTRUCCIONES IMPORTANTES DE SEGURIDAD

Cuando se usa un electrodoméstico, las precauciones básicas siempre se deben seguir, inclusive lo siguiente:



**¡ADVERTENCIA!** Lea y comprenda todas las instrucciones antes de utilizar este fuelle. Para reducir el riesgo de calambre, el fuego y/o la herida personal grave.

- No utilice herramientas eléctricas en atmósferas en las que exista riesgo de explosión, como por ejemplo en presencia de líquidos inflamables, gases o polvo. Las herramientas eléctricas producen chispas que podrían encender el polvo o humo.
- Para reducir el riesgo de descarga eléctrica, esta herramienta posee un enchufe polarizado (una pata es más ancha que la otra) y requiere el uso de una extensión eléctrica polarizada. El enchufe encaja en la extensión eléctrica polarizada de una sola manera. Si el enchufe no encaja por completo en la extensión eléctrica, inviértalo. Si aún no puede encajarlo, consiga una extensión eléctrica polarizada adecuada. Una extensión eléctrica polarizada puede requerir el uso de un tomacorriente de pared polarizado. Este enchufe encaja en el tomacorriente polarizado de una sola manera. Si el enchufe no encaja por completo en el tomacorriente de pared, inviértalo. Si el enchufe aún no encaja en el tomacorriente, comuníquese con un electricista calificado para instalar el tomacorriente de pared apropiado. No cambie el enchufe, el receptáculo de la extensión eléctrica o el enchufe de la extensión eléctrica del equipamiento de ninguna manera.
- Evite el contacto del cuerpo con superficies conectadas a tierra como tubos, radiadores, extractores o refrigeradores. Existe un gran riesgo de descarga eléctrica si su cuerpo tiene contacto a tierra.
- No exponga las herramientas eléctricas a la lluvia o a condiciones de humedad. Si ingresa agua a una herramienta eléctrica puede aumentar el riesgo de descarga eléctrica.
- No manipule el enchufe o herramienta con las manos mojadas.
- Utilice extensiones eléctricas para el exterior etiquetadas como W-A, W, SW-A, SOW-A, STW-A, STOW-A, SJW-A, SJTW-A, o SJTOW-A. Estas extensiones están calificadas para su uso en exteriores y reducen el riesgo de descarga eléctrica.
- Nunca permita que los niños utilicen el equipamiento. Nunca permita que adultos utilicen el equipamiento sin la instrucción adecuada.
- Utilice siempre gafas de seguridad con protecciones laterales. Las gafas comunes sólo poseen lentes con resistencia al impacto. Éstas NO son gafas de seguridad. Seguir esta norma puede reducir el riesgo de lesiones oculares. Utilice una máscara si va a utilizar en condiciones de polvo.
- Use protección ocular que cumpla con la norma ANSI Z87.1 cuando utilice este producto.
- Tenga sumo cuidado cuando limpie sobre escaleras.
- No deje el artefacto enchufado. Desenchufe del tomacorriente cuando no esté en uso y antes de repararlo.
- No lo exponga a la lluvia, almacene bajo techo.
- Utilícelo sólo como se describe en este manual. Use sólo los acoplamientos recomendados por el fabricante.
- Mantenga el cabello, las ropas holgadas, los dedos y todas las partes del cuerpo lejos de las aberturas y partes en movimiento.
- Utilice pantalones largos y pesados, botas y guantes. Evite usar ropa holgada o joyas ya que éstas podrían atraparse en las partes en movimiento de la máquina o su motor.
- No fuerce las herramientas. Utilice la herramienta adecuada para su aplicación. La herramienta apropiada realizará un trabajo mejor y más seguro al ritmo para la que fue diseñada.
- No utilice el equipamiento a pies descalzos o si lleva sandalias u otro tipo de zapato liviano similar. Use calzado de seguridad que proteja sus pies y mejore su equilibrio en superficies resbaladizas.
- Tome su cabello largo para que quede sobre el nivel de los hombros a fin de prevenir que se enrede en las.
- Mantenga un apoyo de pies y un equilibrio adecuados. No se extienda demasiado. Hacerlo puede causar pérdida de equilibrio.
- Apague todos los controles antes de desenchufar.
- No permita que los niños o personas no calificadas utilicen la unidad.
- Evite los arranques accidentales. Asegúrese de que el interruptor no esté encendido antes de enchufarlo. Apague el interruptor antes de desenchufar.
- No utilice la herramienta si el interruptor no se enciende o apaga. Cualquier herramienta que no se pueda controlar con el interruptor es peligrosa y se debe reparar.
- No utilice si el enchufe está dañado. Si la herramienta no funciona debidamente o se ha caído, dañado, se ha dejado a la intemperie o se ha caído al agua, llévela a un centro de servicio autorizado.
- No se aleje de la herramienta cuando esté enchufada. Desenchufe del tomacorriente cuando no esté en uso, antes de repararla y antes de almacenarla. Ese tipo de medidas de seguridad preventivas reducen el riesgo de arrancar la herramienta accidentalmente.

# INSTRUCCIONES IMPORTANTES DE SEGURIDAD

- Mantenga a los transeúntes, niños y mascotas al menos a 15 m de distancia.
- No use esta unidad si está cansado, enfermo, o bajo la influencia del alcohol, drogas o medicamentos.
- No utilice en lugares con poca iluminación.
- Mantenga su cuerpo lejos de cualquier parte en movimiento y de todas las superficies calientes de la unidad.
- No coloque ningún objeto en las aberturas. No utilice si una abertura está bloqueada; mantenga las aberturas libres de polvo, pelusas, cabello o cualquier objeto que pueda interrumpir el flujo de aire.
- Inspeccione el área de trabajo antes de cada uso. Retire objetos como rocas, vidrios rotos, clavos, cables o cuerdas ya que pueden ser lanzados por la máquina o enredarse en ella.
- No jale o transporte del cable, utilice el cable como manija, cierre una puerta sobre el cable ni enrolle en bordes o esquinas afiladas. No pase el artefacto por sobre el cable. Mantenga el cable alejado de superficies calientes.
- No tire del cable para desenchufarlo. Para desenchufar, tome el enchufe, no el cable.
- No manipule el enchufe o el aparato con las manos mojadas.
- No coloque ningún objeto en las aberturas. No utilice si una abertura está bloqueada; mantenga las aberturas libres de polvo, pelusas, cabello o cualquier objeto que pueda interrumpir el flujo de aire.
- No tire del cable para desenchufarlo. Para desenchufar, tome el enchufe, no el cable.
- Use sólo partes y accesorios de repuesto idénticos a los del fabricante. El uso de cualquier otra parte podría causar peligro o daños al producto.
- No utilice si el enchufe o el cable están dañados. Si el artefacto no funciona debidamente o se ha caído, dañado, se ha dejado a la intemperie o se ha caído al agua, llévela a un centro de servicio autorizado.
- Los artefactos con doble aislamiento cuentan con dos sistemas de aislamiento en lugar de una conexión a tierra.
- La conexión a tierra no está presente en los artefactos con doble aislamiento ni se debe agregar a ellos.
- La reparación de un artefacto con doble aislamiento requiere extremo cuidado y amplios conocimientos del sistema, por lo que sólo debe estar a cargo de personal calificado. Las partes de repuesto para los artefactos con doble aislamiento deben ser idénticas a las partes que reemplazan.
- No está destinado a usos comerciales.
- Para evitar lesiones personales graves, asegúrese de que el interruptor se encuentre en la posición APAGADO, que esté desenchufada y que los impulsores se hayan detenido antes de colocar o retirar los
- Asegúrese de que su extensión eléctrica esté en buenas condiciones. Cuando use una extensión eléctrica, asegúrese de que sea lo suficientemente pesada como para transportar la corriente que producirá su producto. Se recomienda un tamaño de calibre de cable (A.W.G.) de al menos 14 para un cable de extensión de 15 m o menos de longitud. Si tiene dudas, use el siguiente calibre más pesado. Mientras más bajo sea el número del calibre, más pesado es el cable. Un cable de tamaño inferior causará una baja en el voltaje de línea teniendo como consecuencia la pérdida de energía y el sobrecalentamiento.
- No apunte con la boquilla del soplador a personas o mascotas.
- Nunca encienda la unidad sin el equipo apropiado adjunto. Asegúrese siempre de que los tubos del soplador estén colocados.
- Cuando el soplador no esté en uso, debe almacenarse en el interior, en un lugar seco y cerrado; fuera del alcance de los niños.
- Realice un mantenimiento adecuado de la herramienta. Mantenga el área del ventilador limpia para obtener un rendimiento óptimo y seguro. Siga las instrucciones para un mantenimiento adecuado.
- No intente retirar las obstrucciones de la herramienta sin desenchufarla primero.
- No tire o transporte del cable, use el cable como manija, cierre una puerta sobre el cable ni tire del cable alrededor de esquinas o bordes filosos. Mantenga el cable alejado de superficies calientes.
- No tire del cable para desenchufarlo. Para desenchufar, tome el enchufe, no el cable.
- Para reducir el riesgo de descarga eléctrica, no lo exponga a la lluvia ni lo use cuando el suelo esté mojado. Guárdelo en el interior.
- Si el cable del suministro de electricidad está dañado, éste debe ser reemplazado sólo por el fabricante o por un centro de servicio autorizado para evitar riesgos.
- Guarde estas instrucciones. Consúltelas periódicamente y úselas para instruir a otras personas que puedan utilizar esta herramienta eléctrica. Si le presta a alguien esta herramienta, también préstele estas instrucciones.



# INSTRUCCIONES IMPORTANTES DE SEGURIDAD

## CUANDO UTILICE LA UNIDAD COMO SOPLADOR

- Nunca apunte con la boquilla del soplador a personas o mascotas, o en dirección a las ventanas. Tenga extremo cuidado cuando sople residuos cerca de objetos sólidos como árboles, automóviles y paredes.

## CUANDO UTILICE LA UNIDAD COMO ACOLCHADOR

- Evite situaciones que causen que la bolsa se incendie. No la use cerca de una llama expuesta. No mantillo cenizas calientes de los hogares, los huecos de las parrillas, las hojarascas, etc. No mantillo colillas de cigarrillos a menos que la ceniza esté completamente fría.
- La unidad está diseñada para recoger material seco como hojas, césped, ramas pequeñas y trozos de papel. No intente mantillo residuos húmedos o agua estancada debido a que puede causar daños al soplador/acolchador. Para evitar daños graves al impulsor, no mantillo metales, rocas o vidrios rotos.
- Al cubrir con pajote, sólo uso en de alta velocidad, no cubre con pajote utilizando bajo velocidad.

## OTRAS ADVERTENCIAS DE SEGURIDAD

- Asegúrese de asegurar la unidad durante el traslado.
- Almacene la unidad en un lugar seco y cerrado para evitar el uso no autorizado o los daños, y almacene en un lugar alto fuera del alcance de los niños.
- Nunca humedezca o salpique la unidad con agua o cualquier otro líquido. Mantenga las manijas secas, limpias y libres de residuos. Limpie después de cada uso. Vea las instrucciones de limpieza y almacenamiento.
- Guarde estas instrucciones. Consúltelas periódicamente y úselas para instruir a otros usuarios. Si le presta a alguien esta unidad, también préstele estas instrucciones.

## PROPUESTA 65















**¡ADVERTENCIA!** Parte del polvo causado por el lijado eléctrico, el serruchado, la trituración, la perforación y otras actividades de construcción contiene químicos que causan cáncer, defectos de nacimiento u otros daños reproductivos. Algunos ejemplos de estos químicos son:

- plomo de pinturas con base de plomo
  - sílice cristalina de ladrillos, cemento y otros productos de mampostería
  - arsénico y cromo de madera tratada con químicos
- El riesgo que corre a la exposición a estos químicos varía según la frecuencia con que realiza este tipo de trabajos. Disminuya la exposición a estos químicos: trabaje en un lugar bien ventilado y con un equipo de seguridad aprobado, como las máscaras para polvo que están especialmente diseñadas para filtrar las partículas microscópicas.

# GUARDAR ESTAS INSTRUCCIONES



# SÍMBOLOS

Es posible que se empleen en esta producto algunos de los siguientes símbolos. Le suplicamos estudiarlos y aprender su significado para mayor seguridad al manejar este producto.

SÍMBOLO	NOMBRE	EXPLICACIÓN
	Símbolo de alerta de seguridad	Indica un peligro posible de lesiones personales.
V	Volts	Voltaje
A	Amperes	Corriente
Hz	Hertz	Frecuencia (ciclos por segundo)
W	Watts	Potencia
hrs	Horas	Tiempo
	Fabricación Clase II	Fabricación con doble aislamiento
	Alerta de condiciones húmedas	No exponga la unidad a la lluvia ni la use en lugares húmedos.
	Lea el manual del operador	Para reducir el riesgo de lesiones, el usuario debe leer y comprender el manual del operador antes de usar este producto.
	Protección para los ojos y la cabeza	Póngase protección para los ojos y la cabeza al utilizar este equipo. Póngase protección para la cabeza al utilizar este equipo sobre el nivel de los hombros.
	Guantes	Cuando maneje la sierra y la hoja de corte, póngase guantes protectores no deslizantes para uso pesado.
	Calzado de seguridad	Cuando utilice este equipo póngase calzado de seguridad antideslizante.
	Mantenga alejadas a las personas presentes	Mantenga a los circunstantes a una distancia mínima de 15 m (50 pies).
	Superficie caliente	Para reducir el riesgo de lesiones corporales o daños materiales evite tocar toda superficie caliente.
	Descarga eléctrica	Si no se usa la unidad en condiciones secas y no se observan prácticas seguras de trabajo, puede producirse una descarga eléctrica.
	Cabello largo	Si no mantiene el cabello largo lejos de la entrada de aire, puede producirse lesiones.
	Tubos de la sopladora	No utilice la unidad sin los tubos montados en su lugar.
	Ropa holgada	Si no impide que la entrada de aire succione la ropa holgada, puede producirse lesiones.

# SÍMBOLOS

Las siguientes palabras de señalización y sus significados tienen el objeto de explicar los niveles de riesgo relacionados con este producto.

SÍMBOLO	SEÑAL	SIGNIFICADO
	<b>PELIGRO:</b>	Indica una situación peligrosa inminente, la cual, si no se evita, causará la muerte o lesiones serias.
	<b>ADVERTENCIA:</b>	Indica una situación peligrosa posible, la cual, si no se evita, podría causar la muerte o lesiones serias.
	<b>PRECAUCIÓN:</b>	Indica una situación potencialmente peligrosa la cual, si no se evita, puede causar lesiones leves o moderadas.
	<b>PRECAUCIÓN:</b>	(Sin el símbolo de alerta de seguridad) Indica una situación que puede producir daños materiales.

# CARACTERÍSTICAS

## ESPECIFICACIONES DEL PRODUCTO

Motor.....	120 V AC, 60 Hz, 12 A
Velocidad Del Aire.....	Dos velocidades: 241/378 kmp
Volumen De Aire.....	10,7 m <sup>3</sup> /min
Proporción de trituración.....	14:1
Capacidad de la bolsa de recolección.....	9.6 galones en seco
Peso De La Unidad.....	4,2 Kg

## FAMILIARÍCESE CON LA SOPLADORA

*Vea la figura 1.*

Para usar este producto con la debida seguridad, se debe comprender la información indicada en la herramienta misma y en este manual, y se debe comprender también el trabajo que intenta realizar. Antes de usar este producto, familiarícese con todas las características de funcionamiento y normas de seguridad del mismo.

## TUBOS DE LA SOPLADORA

El tubos de la sopladora puede instalarse fácilmente en la misma.

## TUBOS DEL ACOLCHADOR

Los tubos trituradora se puede añadir sin necesidad de herramientas adicionales para proporcionar funcionalidad acolchado y pasar la aspiradora.

## RETENEDOR DEL CABLE

Un práctico retenedor del cable ayuda a mantener segura la conexión de la extensión eléctrica durante la utilización del soplador.

# ASPECTOS ELÉCTRICOS

## DOBLE AISLAMIENTO

El doble aislamiento es una característica de seguridad de las herramientas eléctricas, la cual elimina la necesidad de usar el típico cordón eléctrico de tres conductores con conexión a tierra. Todas las partes metálicas expuestas están aisladas de los componentes metálicos internos del motor por medio de aislamiento de protección. No es necesario conectar a tierra las herramientas con doble aislamiento.

 **ADVERTENCIA:** El sistema de doble aislamiento está destinado a proteger al usuario contra las descargas eléctricas resultantes de la ruptura del aislamiento interno de la herramienta. Observe todas las precauciones de seguridad para evitar descargas eléctricas.

**NOTA:** El mantenimiento de una herramienta con doble aislamiento requiere sumo cuidado y conocimiento del sistema, y únicamente deben realizarlo técnicos de servicio calificados. Para dar servicio a la herramienta, le sugerimos llevarla al Centro de Servicio Autorizado de su preferencia para que la reparen. Siempre utilice piezas de repuesto de la fábrica original al dar servicio a la unidad.

## CONEXIÓN ELÉCTRICA

Este producto dispone de un motor eléctrico fabricado con precisión. Debe conectarse únicamente a un suministro de corriente de **120 V, sólo corr. alt. (corriente normal para uso doméstico), 60 Hz.** No utilice este producto con corriente continua (corr. cont.). Una caída considerable de voltaje causa una pérdida de potencia y el recalentamiento del motor. Si el producto no funciona al conectarlo en una toma, vuelva a verificar el suministro de corriente.

## CORDONES DE EXTENSIÓN

Vea la figura 1, página i.

Al utilizar una herramienta eléctrica a una distancia considerable de la fuente de corriente, asegúrese de utilizar un cordón de extensión con la suficiente capacidad para soportar la corriente de consumo del producto. Un cordón de un calibre insuficiente causa una caída en el voltaje de línea, la cual a su vez produce recalentamiento y pérdida de potencia. Báse en la tabla suministrada para determinar el grueso mínimo requerido del cordón de extensión. Solamente deben utilizarse cordones con forro redondo registrados en Underwriter's Laboratories (UL).

Al trabajar a la intemperie con un producto, utilice un cordón de extensión fabricado para uso en el exterior. Este tipo de cordón lleva las letras "WA" en el forro.

Antes de utilizar un cordón de extensión, inspecciónelo para ver si tiene conductores flojos o expuestos y aislamiento cortado o gastado.

Hay un cordón de extensión adecuado disponible en un centro de servicio autorizado.

Se puede hacer un nudo para atar el cordón de extensión y el cordón eléctrico para impedir que se desconecten durante el uso. Ate el nudo como se muestra en la figura 1, luego conecte el extremo de la clavija del cordón eléctrico en el extremo del receptáculo del cordón de extensión. Este método también se puede usar para atar dos cordones de extensión.

\*\*Ampere rating (on product data plate)

Cord Length	Wire Size (A.W.G.)					
	0-2.0	2.1-3.4	3.5-5.0	5.1-7.0	7.1-12.0	12.1-16.0
25'	16	16	16	16	14	14
50'	16	16	16	14	14	12
100'	16	16	14	12	10	—

\*\*Used on 12 gauge - 20 amp circuit.

**NOTE:** AWG = American Wire Gauge

 **ADVERTENCIA:** Mantenga el cordón de extensión fuera del área de trabajo. Al trabajar con una herramienta eléctrica, coloque el cordón de tal manera que no pueda enredarse en la madera, herramientas o ninguna obstrucción. La inobservancia de esta advertencia puede causar lesiones corporales serias.

 **ADVERTENCIA:** Inspeccione los cordones de extensión antes de cada uso. Si están dañados reemplácelos de inmediato. Nunca utilice el producto con un cordón dañado, ya que si toca la parte dañada puede producirse una descarga eléctrica, y las consecuentes lesiones serias.

 **ADVERTENCIA:** El sistema de doble aislamiento está destinado a proteger al usuario contra las descargas eléctricas resultantes de la ruptura del aislamiento interno de la herramienta. Observe todas las precauciones de seguridad para evitar descargas eléctricas.

# ARMADO

## DESEMPAQUETADO

Embarcamos este producto completamente armado.

- Extraiga cuidadosamente de la caja el producto y los accesorios. Asegúrese de que estén presentes todos los artículos enumerados en la lista de empaquetado.

- ⚠ **ADVERTENCIA:** Este nuevo producto se ha enviado con un ensamblado parcial como se describe a continuación. Verifique cuidadosamente la lista de empaque a continuación para asegurarse de que todos las piezas vengan incluidas en el paquete; la lista de empaque describe todas las piezas sueltas que no están ensambladas al producto cuando se envía. No use el producto si alguna pieza de la lista de empaque ya está ensamblada a su producto cuando lo desempaca. Llame al número del servicio de atención al cliente que aparece a continuación para obtener ayuda. El uso de un producto que haya sido ensamblado previamente de forma inadecuada podría causar lesiones personales graves.
- Inspeccione cuidadosamente el producto para asegurarse de que no haya sufrido ninguna rotura o daño durante el transporte.
- No deseche el material de empaquetado hasta que haya inspeccionado cuidadosamente el producto y la haya utilizado satisfactoriamente.
- Si hay piezas dañadas o faltantes, le suplicamos llamar al 1-888-266-7096, donde le brindaremos asistencia.

## LISTA DE EMPAQUETADO

Soplador eléctrico  
Tubo del soplador  
Tubos de la acolchador  
Bolsa  
Manual del usuario

- ⚠ **ADVERTENCIA:** Si falta o está dañada alguna pieza, no utilice este producto sin haber reemplazado la pieza. La inobservancia de esta advertencia puede causar lesiones graves.
- ⚠ **ADVERTENCIA:** No intente modificar este producto ni hacer accesorios no recomendados para la misma. Cualquier alteración o modificación constituye maltrato el cual puede causar una condición peligrosa, y como consecuencia posibles lesiones corporales serias.
- ⚠ **ADVERTENCIA:** No conecte la unidad al suministro de corriente sin haber terminado de armarla. De lo contrario la unidad puede ponerse en marcha accidentalmente, con el consiguiente riesgo de lesiones serias.

## ENSAMBLE COMO UNA ACOLCHADOR

Vea la figura 3, página i and ii.

1. Una los tubos frontal y posterior del acolchador hasta enganchar el botón de sujeción. (Vea la fig. 3).
2. Tire del botón de sujeción hacia adelante para desenganchar la compuerta. Mantenga abierta la compuerta. (Vea la fig. 3.1).
3. Meta el sujetador "cónico" de extremo del tubo del acolchador en el sujetador trasero. (Vea la fig. 3.2).
- 3.2). Presione el sujetador de extremo "con gancho" del tubo del acolchador en el sujetador delantero. (Vea la fig. 3.3).
- 3.3). Presione el botón de sujeción hacia atrás para enganchar el tubo del acolchador. (Vea la fig. 3.4).
4. Para retirar los tubos de la acolchador, siga los pasos (3) (2) (1).
5. Introduzca el adaptador de la bolsa en la salida del soplador. Cierre el adaptador de la bolsa con el botón de bloqueo. Para retirar la bolsa, simplemente presione el botón de bloqueo y retire la bolsa. (consulte la figura 5)

**NOTA:** Puede ser necesario retirar el tubo del soplador o los tubos de la acolchador para limpiar un tubo o impulsor obstruidos.

⚠ **ADVERTENCIA:** Para evitar lesiones personales graves, asegúrese de que el interruptor se encuentre en la posición APAGADO, que esté desenchufada y que los impulsores se hayan detenido antes de colocar o retirar los tubos.

## ENSAMBLE COMO UN SOPLADOR

Vea la figura 4, página i and ii.

1. Deslice el tubo del soplador hacia delante hasta que las áreas dentadas del armazón del soplador encajen en las ranuras del tubo.
  2. Inserte la tobera concentradora en el tubo del soplador de forma que quede bloqueada. La tobera concentradora se utiliza para aumentar el flujo de aire en áreas estrechas: lechos de flores, debajo de las mesas, etc.
- Alto!** El soplador no funciona a menos que se cierre y trabaje la compuerta.

## INSTALACIÓN DEL ARNÉS DE HOMBROS

Vea la figura 5, página i and ii.

Mientras se encuentra en la posición de funcionamiento, ajuste el largo para que se adapte al tamaño del usuario. Tire de la pestaña para alargar y de la correa para acortar.

# FUNCIONAMIENTO

## CONEXIÓN DEL CABLE ELÉCTRICO

Veá la figura 6, página i and ii.

1. Asegure el cable de extensión al armazón del motor mediante el área dentada en la parte trasera del soplador. De esta forma se evita que el cable eléctrico salga accidentalmente.
2. Enchufe la terminal hembra del cable eléctrico en el tomacorriente en la parte posterior de la unidad.

## ENCENDIDO/APAGADO DEL SOPLADOR /ACOLCHADOR

Veá la figura 7, página i and ii.

Esta unidad está equipada con un interruptor de tres posiciones (APAGADO/BAJO/ALTO)

- Deslice el interruptor completamente hacia abajo para ENCENDIDO.
- Deslice el interruptor hacia delante para la primera posición de velocidades BAJAS, hasta 241 kph (150 mph).
- Deslice el interruptor hacia delante para la segunda posición de velocidades ALTAS, hasta 370 kph (230 mph) Una vez que la unidad esté enchufada, ubíquese en la posición de funcionamiento. Deslice el interruptor de encendido/velocidad en la posición BAJO o ALTO para encender la unidad. Para detener la unidad, deslice el interruptor hacia la posición APAGADO.

## SOSTENIMIENTO DEL SOPLADOR/ACOLCHADOR

Antes de operar la unidad, ubíquese en la posición de funcionamiento. Verifique lo siguiente:

- El usuario viste la vestimenta adecuada, como botas, gafas protectoras o de seguridad, protección para orejas y oídos, guantes, pantalones largos y una camisa de mangas largas.

**⚠ ADVERTENCIA:** Para evitar lesiones personales graves, use gafas protectoras o de seguridad en todo momento mientras opera la unidad. Use una máscara o máscara para polvo en lugares polvorientos.

**⚠ ADVERTENCIA:** Para evitar lesiones personales graves o daños a la unidad, asegúrese de que el tubo del soplador o los tubos de la acolchador, y la bolsa se encuentren en su lugar antes de operar la unidad.

## CONSEJOS PARA EL FUNCIONAMIENTO

Veá la figura 8, página i and ii.

- La bolsa se encuentra colocada y cerrada con cierre (cuando se utiliza como acolchador).
- Asegúrese de que la bolsa esté cerrada con cierre antes de operar la unidad.
- Asegúrese de que la unidad no apunte a nadie o a ningún residuo antes de encenderla.
- Verifique que la unidad se encuentre en buenas condiciones de funcionamiento. Asegúrese de que los tubos y las cubiertas se encuentren en su lugar y asegúrelos.
- Sostenga siempre la unidad con ambas manos cuando la use.
- Sostenga firmemente la manija o agarre frontal y trasero.
- Para reducir el riesgo de la pérdida de la audición por los niveles de ruido, se requiere la protección de los oídos.
- Utilice la correa de hombro cuando use la unidad como acolchador.
- Use el equipo eléctrico únicamente en un horario razonable; ni temprano por la mañana ni tarde por la noche cuando las personas pueden sentirse molestadas. Cumpla con las horas detalladas en las ordenanzas locales. Las recomendaciones en general son de lunes a sábado de 9:00 a m a 5:00 p m.
- Para reducir los niveles de ruido, limite el número de piezas del equipo utilizadas en cualquier momento dado.
- Para reducir los niveles de ruido, use los sopladores eléctricos a la velocidad mínima posible para realizar el trabajo.
- Use rastrillos y escobas para aflojar los residuos antes del soplado.
- En caso de lugares polvorientos, humedezca levemente las superficies.
- Conserve el agua mediante el uso de sopladores eléctricos en lugar de mangueras para muchas de las aplicación en el césped y el jardín, incluso áreas como canaletas, mallas, patios, parrillas, galerías y jardines.
- Vigile a los niños, las mascotas, las ventanas abiertas o los autos recién lavados, y sople los residuos lejos con seguridad.
- Limpie después de utilizar sopladores y otros equipos. Elimine los residuos correctamente.

**NOTA:** Asegúrese de que el acolchado de Vacío / Gate está completamente cerrado y trabado.

# FUNCIONAMIENTO

## VENTILADORES DE AIRE

Nunca cubra los ventiladores de aire. Manténgalos libres de obstrucciones y residuos. Siempre deben permanecer libres para un correcto enfriamiento del motor.

**⚠ ADVERTENCIA:** Para evitar lesiones personales graves, no use ropa holgada o artículos sueltos como bufandas, cordones, cadenas, corbatas, etc., que puedan ser succionadas por los ventiladores de aire. Para asegurarse de que el cabello largo no sea succionado por los ventiladores de aire, recójalo hacia atrás.

## USO DE LA UNIDAD COMO SOPLADOR

Sostenga el soplador firmemente: Barra de lado a lado con la boquilla varios centímetros por encima de la tierra o el piso. Avance lentamente con la unidad, manteniendo la pila de residuos acumulados frente a usted. La mayoría de las operaciones de soplado seco funcionan mejor con velocidades bajas, en lugar de altas. El soplado de velocidad alta es una mejor manera de mover elementos pesados como residuos grandes o grava.

## USO DE LA UNIDAD COMO ACOLCHADOR

Sostenga firmemente la aspiradora, inclinando el tubo de acolchador (2 a 4 pulg. o 5 a 10 cm) y realice un movimiento de barrido para recolectar los residuos livianos. Los residuos irán a la bolsa. Los elementos como las hojas pequeñas y las ramas serán triturados al pasar a

través del armazón del ventilador. Para una mayor duración de la bolsa y un mejor rendimiento, vacíe la bolsa periódicamente.

## LIMPIEZA DE UN TUBO O IMPULSOR OBSTRUÍDO

**⚠ ADVERTENCIA:** Para evitar lesiones personales graves, asegúrese de que la unidad se encuentre APAGADA y desenchufada antes de limpiar el impulsor.

**⚠ ADVERTENCIA:** Para evitar lesiones personales graves, use siempre guantes para protegerse de las cuchillas del impulsor u otros objetos afilados.

1. Deslice el interruptor de encendido/velocidad a la posición APAGADO hasta que la unidad se detenga completamente.
2. Desenchufe la unidad.
3. Retire el tubo del soplador o los tubos de la acolchador, y la bolsa.
4. Retire cuidadosamente el material que obstruye el tubo o el impulsor. Revise las cuchillas para asegurarse de que no haya ocurrido ningún daño. Gire las cuchillas del impulsor manualmente para asegurarse de haber eliminado completamente la obstrucción.
5. Vuelva a colocar el tubo del soplador o los tubos de la acolchador, y la bolsa.
6. Conecte la parte trasera de la unidad al suministro de energía.

# MANTENIMIENTO

## MANTENIMIENTO DE UNIDADES CON DOBLE AISLAMIENTO

La unidad posee doble aislamiento. Las unidades con doble aislamiento cuentan con dos sistemas de aislamiento en lugar de una conexión a tierra. No cuentan con una conexión a tierra y tampoco debe agregarse a esta unidad. Se requiere extremo cuidado y amplios conocimientos del sistema para realizar el mantenimiento de una unidad con doble aislamiento. Sólo personal de mantenimiento calificado puede realizar las tareas de mantenimiento. Las piezas de repuesto para una unidad con doble aislamiento deben ser idénticas a las piezas que reemplazan. Derive cualquier reparación a un distribuidor de servicio autorizado. Una unidad con doble aislamiento se identifica con la frase "doble aislamiento" o "con doble aislamiento".

## LIMPIEZA DE LA UNIDAD

**⚠ ADVERTENCIA:** Para evitar lesiones personales graves, siempre apague la unidad y desenchúfela antes de limpiar o realizar el mantenimiento. Use un cepillo pequeño para limpiar el exterior de la unidad. No use detergentes fuertes, limpiadores domésticos que contengan aceites aromáticos como pino o limón, o solventes como el queroseno dado que pueden dañar el armazón y las manijas de plástico. Limpie la humedad con un paño suave y seco.

## LIMPIEZA DE LA BOLSA

1. Vacíe la bolsa después de cada uso para evitar el deterioro y la obstrucción del flujo de aire que reducirá el rendimiento . de la acolchador.
2. Con protección para los ojos y una máscara para polvo, limpie la bolsa como sea necesario. De vuelta la bolsa después del vaciado inicial y sacuda vigorosamente el polvo y los residuos.
3. Lave la bolsa una vez al año, o más a menudo si es necesario:
  - a. Retire la bolsa.
  - b. De vuelta la bolsa.
  - c. Cuélguela.
  - d. Enjuague completamente con manguera.
  - e. Déjela colgada para que se seque.
  - f. De vuelta la bolsa para el lado correcto y vuelva a colocarla.

## ALMACENAMIENTO

- Almacene la unidad cerrada para evitar el uso no autorizado o daños.
- Almacene la unidad en un área seca y bien ventilada.
- Almacene la unidad fuera del alcance de los niños.

## REVISE LOS CABLES DE EXTENSIÓN

Revise todos los cables de extensión periódicamente: Busque detenidamente deterioro, cortes o quebraduras en el aislante. Revise si los conectores están dañados. Reemplace los cables si son defectuosos o están dañados.

# Get it fixed, at your home or ours!

## Your Home

For expert troubleshooting and home solutions advice:

**manage my home**

[www.managemyhome.com](http://www.managemyhome.com)

For repair – **in your home** – of **all** major brand appliances, lawn and garden equipment, or heating and cooling systems, **no matter who made it, no matter who sold it!**

For the replacement parts, accessories and owner's manuals that you need to do-it-yourself.

For Sears professional installation of home appliances and items like garage door openers and water heaters.

**1-800-4-MY-HOME<sup>®</sup>** (1-800-469-4663)

Call anytime, day or night (U.S.A. and Canada)

[www.sears.com](http://www.sears.com)    [www.sears.ca](http://www.sears.ca)

## Our Home

For repair of carry-in items like vacuums, lawn equipment, and electronics, call anytime for the location of your nearest

**Sears Parts & Repair Service Center**

**1-800-488-1222** (U.S.A.)

[www.sears.com](http://www.sears.com)

**1-800-469-4663** (Canada)

[www.sears.ca](http://www.sears.ca)

To purchase a protection agreement on a product serviced by Sears:

**1-800-827-6655** (U.S.A.)

**1-800-361-6665** (Canada)

Para pedir servicio de reparación a domicilio, y para ordenar piezas:

**1-888-SU-HOGAR<sup>®</sup>**

(1-888-784-6427)

Au Canada pour service en français:

**1-800-LE-FOYER<sup>MC</sup>**

(1-800-533-6937)

[www.sears.ca](http://www.sears.ca)

**Sears**

® Registered Trademark / <sup>TM</sup> Trademark / <sup>SM</sup> Service Mark of Sears Brands, LLC

® Marca Registrada / <sup>TM</sup> Marca de Fábrica / <sup>SM</sup> Marca de Servicio de Sears Brands, LLC

<sup>MC</sup> Marque de commerce / <sup>MD</sup> Marque déposée de Sears Brands, LLC

© Sears Brands, LLC