

# Home Theatre System

Operating Instructions\_\_\_\_\_GB

Manual de instrucciones\_\_\_\_\_ES

## HT-CT150



## WARNING

The unit is not disconnected from the AC power source (mains) as long as it is connected to the wall outlet, even if the unit itself has been turned off.

To reduce the risk of fire, do not cover the ventilation opening of the apparatus with newspapers, tablecloths, curtains, etc.

Do not place the naked flame sources such as lighted candles on the apparatus.

To reduce the risk of fire or electric shock, do not expose this apparatus to dripping or splashing, and do not place objects filled with liquids, such as vases, on the apparatus.

As the main plug is used to disconnect the unit from the mains, connect the unit to an easily accessible AC outlet. Should you notice an abnormality in the unit, disconnect the main plug from the AC outlet immediately.

Do not install the appliance in a confined space, such as a bookcase or built-in cabinet.

Do not expose batteries or apparatus with battery-installed to excessive heat such as sunshine, fire or the like.

## Precautions

### On safety

- Should any solid object or liquid fall into the system, unplug the system and have it checked by qualified personnel before operating it any further.
- Do not climb on the subwoofer, as you may fall down and injure yourself, or system damage may result.

### On power sources

- Before operating the system, check that the operating voltage is identical to your local power supply. The operating voltage is indicated on the nameplate at the rear of the subwoofer.
- If you are not going to use the system for a long time, be sure to disconnect the system from the wall outlet (mains). To disconnect the AC power cord (mains lead), grasp the plug itself; never pull the cord.
- AC power cord (mains lead) must be changed only at the qualified service shop.

### On heat buildup

Although the system heats up during operation, this is not a malfunction. If you continuously use this system at a large volume, the system temperature of the back and bottom rises considerably. To avoid burning yourself, do not touch the system.

### On placement

- Place the system in a location with adequate ventilation to prevent heat buildup and prolong the life of the system.
- Do not place the system near heat sources, or in a place subject to direct sunlight, excessive dust, or mechanical shock.
- Do not place anything at the rear of the subwoofer that might block the ventilation holes and cause malfunctions.
- Do not place the system near equipment such as a TV, VCR, or tape deck. (If the system is being used in combination with a TV, VCR, or tape deck, and is placed too close to that equipment, noise may result, and picture quality may suffer. This is especially likely when using an indoor antenna. Therefore, we recommend using an outdoor antenna.)
- Use caution when placing the system on surfaces that have been specially treated (with wax, oil, polish, etc.) as staining or discoloration of the surface may result.
- Take care to avoid any possible injury on the corners of the subwoofer.



“x.v.Colour (x.v.Color)” and “x.v.Colour (x.v.Color)” logo are trademarks of Sony Corporation.

## On operation

Before connecting other components, be sure to turn off and unplug the system.

## If you encounter color irregularity on a nearby TV screen

The system is magnetically shielded to allow it to be installed near a TV set. However, color irregularities may still be observed on certain types of TV sets.

## If color irregularity is observed...

Turn off the TV set, then turn it on again after 15 to 30 minutes.

## If color irregularity is observed again...

Place the system further away from the TV set.

## On cleaning

Clean the system with a soft dry cloth. Do not use any type of abrasive pad, scouring powder or solvent such as alcohol or benzine.

If you have any question or problem concerning your system, please consult your nearest Sony dealer.

---

## Copyrights

This system incorporates Dolby\* Digital and Pro Logic Surround and the DTS\*\* Digital Surround System.

\* Manufactured under license from Dolby Laboratories. Dolby, Pro Logic, and the double-D symbol are trademarks of Dolby Laboratories.

\*\* Manufactured under license under U.S. Patent #'s: 5,451,942; 5,956,674; 5,974,380; 5,978,762; 6,487,535 & other U.S. and worldwide patents issued & pending. DTS and the Symbol are registered trademarks & DTS Digital Surround and the DTS logos are trademarks of DTS, Inc. Product includes software. © DTS, Inc. All Rights Reserved.

This system incorporates High-Definition Multimedia Interface (HDMI™) technology.

HDMI, the HDMI Logo, and High-Definition Multimedia Interface are trademarks or registered trademarks of HDMI Licensing LLC in the United States and other countries.

“BRAVIA Sync” is a trademark of Sony Corporation.

“PlayStation” is a registered trademark of Sony Computer Entertainment Inc.

GB

# Table of contents

Precautions .....	2
<b>Getting Started</b>	
Unpacking .....	5
Positioning the system .....	6
Connecting the speaker .....	8
Connecting the TV and player, etc. ....	9
Connecting other components.....	11
Connecting the AC power cord (mains lead) .....	12
Setting up the sound output of the connected component .....	12

## Playback Options

Index to parts and controls .....	13
Enjoying TV .....	15
Enjoying other components .....	16

## Surround Function

Enjoying the surround effect.....	18
-----------------------------------	----

## “BRAVIA” Sync Features

What is “BRAVIA” Sync?.....	19
Preparing for “BRAVIA” Sync .....	19
Enjoying Blu-ray Disc/DVD.....	20
(One-Touch Play)	
Enjoying the TV sound from the system .....	21
(System Audio Control)	
Turning off the system, TV and the connected components.....	22
(System Power Off)	
Using the power saving function .....	22
(HDMI SIGNAL PASS THRU)	
Setting the Audio Return Channel function to off .....	23

## Advanced Settings

Controlling connected Sony components with the remote .....	24
Changing the input button assignments of the remote .....	27
Settings and adjustments using the amplifier menu.....	29

## Additional Information

Troubleshooting .....	33
Specifications .....	35
Index .....	37

## Getting Started

## Unpacking

- Subwoofer (SA-WCT150) (1)
- Speaker cord (1)
- Remote commander (RM-AAU072) (1)



- Digital optical cord for a TV (2.5 m) (1)



- Speaker (SS-CT150) (1)

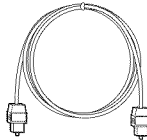

- R6 (size AA) batteries (2)



- Operating Instructions (1)

### Inserting batteries into the remote

Insert two R6 (size AA) batteries (supplied) by matching the  $\oplus$  and  $\ominus$  ends on the batteries to the markings inside the compartment. To use the remote, point it at the remote sensor  in the front panel display of the subwoofer.

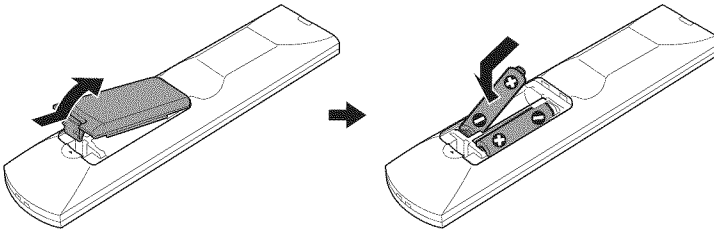

#### Notes

- Do not leave the remote in an extremely hot or humid place.
- Do not use a new battery with an old one.
- Do not drop any foreign object into the remote casing, particularly when replacing the batteries.
- Do not expose the remote sensor to direct sunlight or lighting apparatus. Doing so may cause a malfunction.
- If you do not intend to use the remote for an extended period of time, remove the batteries to avoid possible damage from battery leakage and corrosion.

# Positioning the system

## Connecting the speaker cord to the speaker

The connectors of the speaker cord are color-coded depending on the type of speaker. Connect the connectors of the speaker cord to match the color of the speaker jacks.

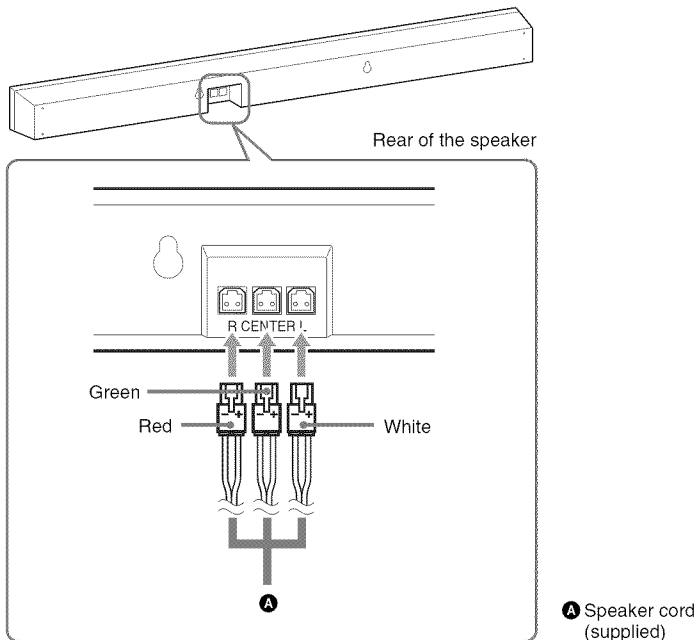

### Note

- When you install the speaker on a wall, be careful not to stumble over the cord connected to the speaker.

## Installing the speaker on a wall

You can install the speaker on the wall.

### Notes

- Use screws that are suitable for the wall material and strength. As a plaster board wall is especially fragile, attach the screws securely to a wall beam. Install the speaker on a vertical and flat reinforced area of the wall.
- Be sure to subcontract the installation to Sony dealers or licensed contractors and pay special attention to safety during the installation.
- Sony is not responsible for accidents or damage caused by improper installation, insufficient wall strength, improper screw installation or natural calamity, etc.

- 1 Prepare screws (not supplied) that are suitable for the holes on the back of the speaker. See the illustrations below.**

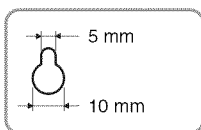
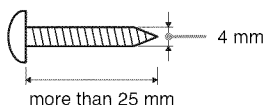

Hole on the back of the speaker

- 2 Fasten the screws to the wall. The screws should protrude 6 to 7 mm.**

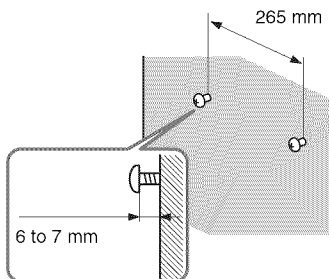

- 3 Hang the speaker onto the screws.**

Align the holes on the back of the speaker to the screws, then hang the speaker onto the two screws.

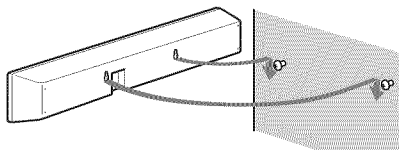

# Connecting the speaker

The connectors of the speaker cord are color-coded depending on the type of speaker. Connect the connectors of the speaker cord to match the color of the SPEAKERS jacks.

Rear of the subwoofer

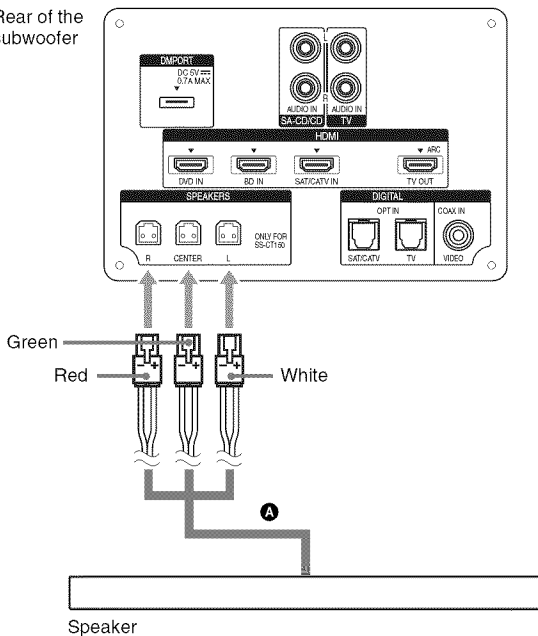

**A** Speaker cord (supplied)



# Connecting the TV and player, etc.

Connect the TV and/or player, etc., with HDMI jacks to the system using an HDMI cable. By connecting Sony "BRAVIA" Sync-compatible components using HDMI cables and by setting the Control for HDMI function via the TV for each connected component, operation can be simplified. See "BRAVIA" Sync Features" (page 19).

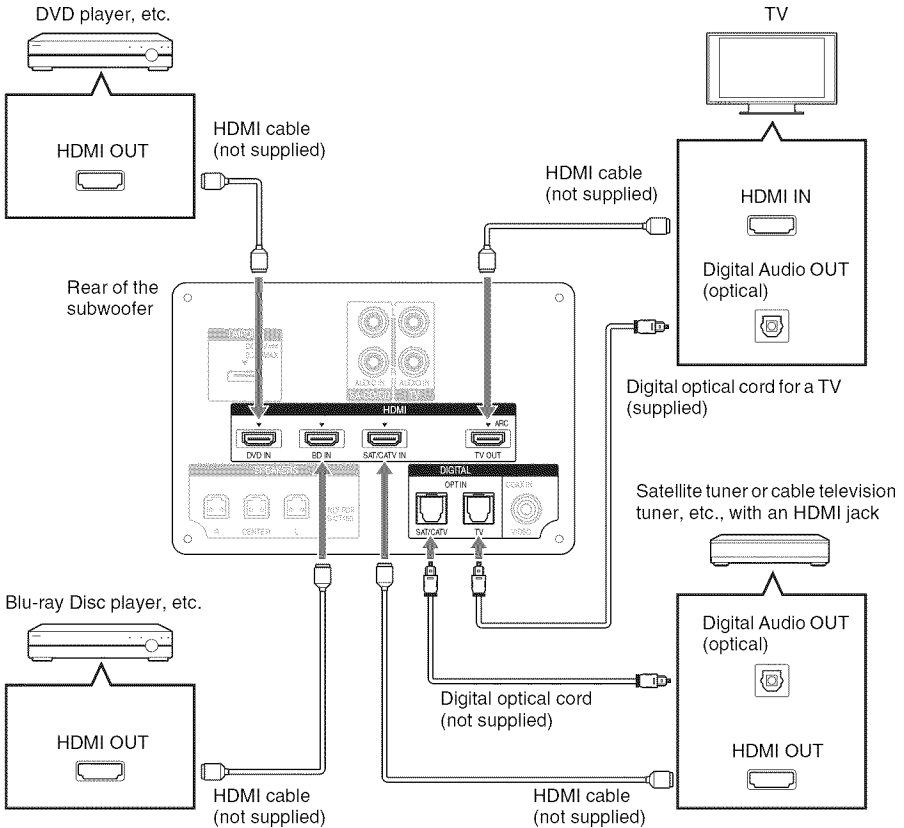

continued

**Notes**

- The system is compatible with the Audio Return Channel (ARC) function. If you connect the system to the ARC-compatible TV's HDMI jack via an HDMI cable, you do not need to connect the TV to the system with the digital optical cord (page 23).
- You can see the letters "ARC" beside the TV's HDMI jack if it is compatible with the ARC function. Even if you connect an HDMI cable to the jack, if the HDMI input jack is not compatible with the ARC function, you cannot use the ARC function.
- The ARC function is available only when Control for HDMI is set to on.
- Depending on the satellite tuner, multi-channel sound may not be output. In this case, connect a digital optical cord in addition to an HDMI cable and set "INPUT MODE" to "OPT" in the AMP menu (page 31).
- Connect a "PlayStation 3," etc., to any available HDMI jack. All the HDMI jacks on the system function in the same way.
- The HDMI jack connections have priority when you connect different components to the system using the INPUT OPT/INPUT COAX and HDMI jacks.
- When connecting a TV that does not have a digital optical audio output jack, connect the TV to the system using an analog audio cord (not supplied).

**Tip**

- Even if the system is turned off (active standby mode), the HDMI signal will be sent from the connected component to the TV via the HDMI connection. You can enjoy image and sound from the component on the TV.

**Notes on HDMI connections**

- Use a High Speed HDMI cable. If you use a Standard HDMI cable, 1080p, Deep Colour, or 3D images may not be displayed properly.
- Sony recommends that you use an HDMI-authorized cable or Sony HDMI cable.
- Check the setup of the connected component if an image is poor or the sound does not come out of a component connected via the HDMI cable.
- Audio signals (sampling frequency, bit length, etc.) transmitted from an HDMI jack may be suppressed by the connected component.
- Sound may be interrupted when the sampling frequency or the number of channels of audio output signals from the playback component is switched.
- When the connected component is not compatible with copyright protection technology (HDCP), the image and/or the sound from the HDMI TV OUT jack may be distorted or may not be output. In this case, check the specification of the connected component.
- We do not recommend using an HDMI-DVI conversion cable.
- When "TV," "DMPORT," "SA-CD/CD," or "VIDEO" is selected for the input source of the system, video signals via the HDMI input jack (BD, DVD, SAT/CATV) that was selected last time are output from the HDMI TV OUT jack.
- This system supports Deep Colour, "x.v.Colour," and 3D transmission.
- To enjoy 3D images, connect 3D-compatible TV and video components (Blu-ray Disc player, Blu-ray Disc recorder, "PlayStation 3," etc.) to the system using High Speed HDMI cables, put on 3D glasses, and then play back 3D-compatible content.



## Connecting the AC power cord (mains lead)

Before connecting the AC power cord (mains lead) of the system to a wall outlet (mains), connect all the other components and TV to the system.

### Notes

- After connecting the AC power cord (mains lead), wait about 20 seconds before turning on the power by pressing I/⏻.
- Connect the system to an easily accessible AC outlet (mains). Should you notice an abnormality in the system, disconnect the main plug from the AC outlet (mains) immediately.

## Setting up the sound output of the connected component

To enjoy sound in multi-channel format (DTS, Dolby Digital, multi-channel LPCM), you need to make the audio output settings of the connected component. Set the connected component to output sound in multi-channel format. For details on audio output settings, refer to the operating instructions supplied with the connected component.

# Index to parts and controls

For more information, see the pages indicated in parentheses.

## Subwoofer

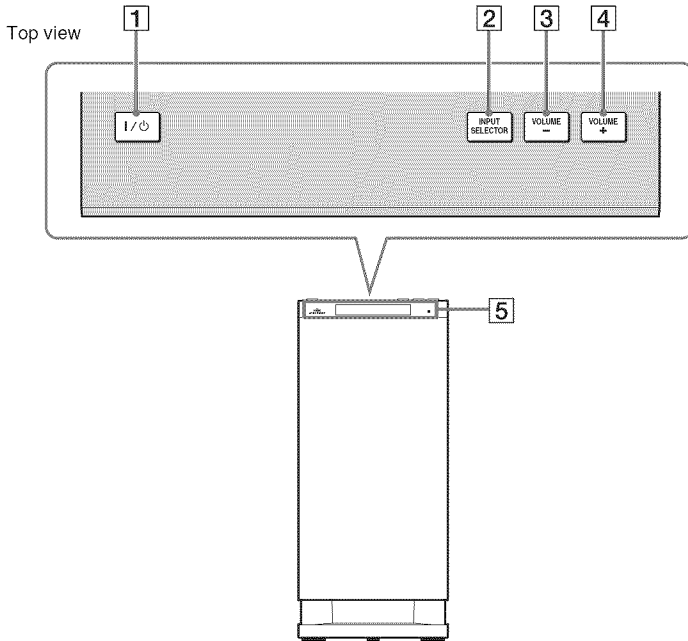

**1** I/⏻ (on/standby)

**2** INPUT SELECTOR

Press to select the input source to play back. Every time you press the button, the input source changes cyclically as follows: TV → BD → DVD → SAT/CATV → VIDEO → SA-CD/CD → DMPort → TV.....

**3** VOLUME -

**4** VOLUME +

**5** Front panel display

## Front panel display (subwoofer)

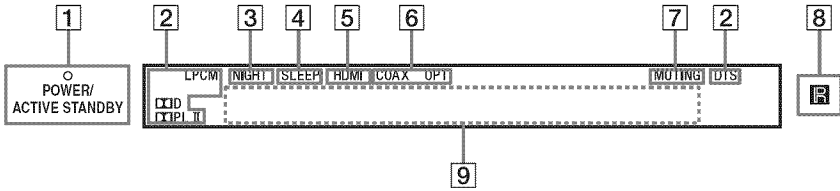

### 1 POWER/ACTIVE STANDBY indicator

Lights as follows:

Green: The system is turned on.

Amber: Only HDMI parts of the system are on (The Control for HDMI function is working).

No light: The system is turned off.

#### Note

- The amber light turns off 30 seconds after you turn off the TV. However, if you set "PASS THRU" to "ON" in the AMP menu, the indicator stays amber even if you turn off the TV.

### 2 Audio format indicators

Light up according to the audio format that is being input to the system.

 D: Dolby Digital

 PLII: Dolby Pro Logic II

LPCM: Linear PCM

DTS

### 3 NIGHT (page 31)

Lights up in NIGHT MODE.

### 4 SLEEP (page 32)

Flashes when the sleep timer is active.

### 5 HDMI (page 9)

Lights up when HDMI components are being used or when an ARC signal is being input to the system while TV is selected as the input source.

### 6 COAX/OPT

Light up according to the cable which you are using.

### 7 MUTING

Lights up when the sound is turned off.

### 8 Remote sensor

### 9 Message display area

Displays volume, selected input source, audio input signal, etc.

## Remote control

This section describes subwoofer and speaker button operation. See page 24 for details on the button operation of connected components.

### Note

- Point the remote towards the remote sensor (📡) of the subwoofer.

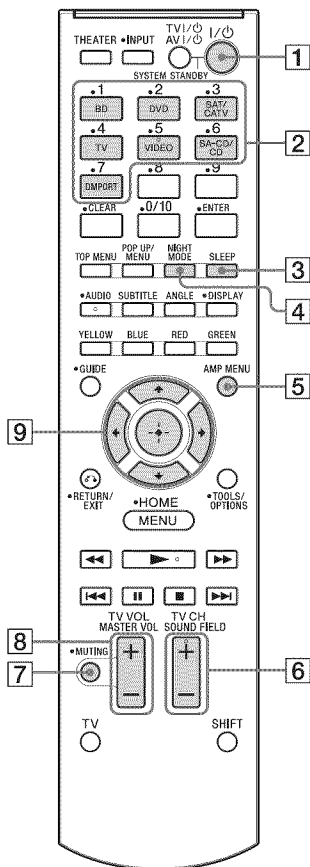

\* The 5, ►, AUDIO and SOUND FIELD + buttons have a tactile dot. Use it as a guide during operation.

**1** I/⏻ (on/standby)

**2** Input buttons

Press one of the buttons to select the component you want to use.

**3** SLEEP

Press to turn off at a preset time when you want to fall asleep listening to music. You can preset the time in 10-minute increments.

**4** NIGHT MODE

Press to reproduce dialog clearly even at a low volume level. This function is useful for enjoying sound at night.

**5** AMP MENU (page 29)

**6** SOUND FIELD +/- (page 18)

**7** MUTING

**8** MASTER VOL +/-

Press to adjust the volume.

**9** ⬅, ⬆, ⬇, ⬅ or ⬆

Press ⬅, ⬆, ⬇ or ⬅ to select the menu items. Then press ⬆ to enter the selection.

## Enjoying TV

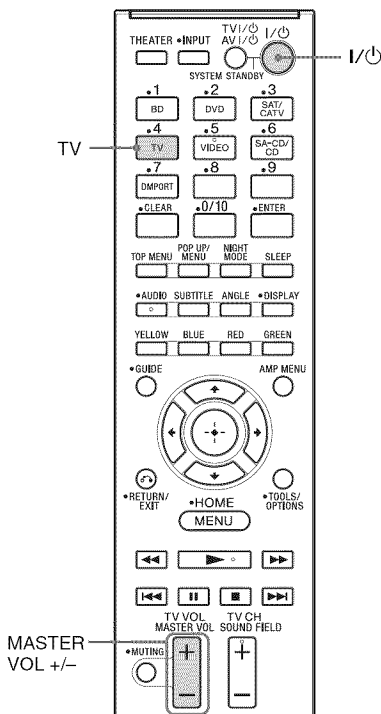

continued

- 1** Turn on the TV and choose a program.  
Refer to the operating instructions of your TV for details.
- 2** Turn the system on.
- 3** Press TV on the remote.
- 4** Adjust the volume by pressing MASTER VOL +/-.

**Tip**

- The sound may be output from the TV's speaker. In this case, turn the volume of the TV's speaker down to minimum.

**If you are using "BRAVIA" Sync (System Audio Control)**

You do not need to perform steps 2 and 3 above. When you turn on the TV, the system is also turned on, and the input source changes automatically. You can also adjust the system's volume using the TV's remote. If you turn off the system, sound is output from the TV's speaker. For details on setting "BRAVIA" Sync, see "Preparing for "BRAVIA" Sync" (page 19).

**Tip**

- The system is not turned on when you turn the TV on if sound was being output from the TV speakers the last time the TV was turned off.

**Enjoying other components**

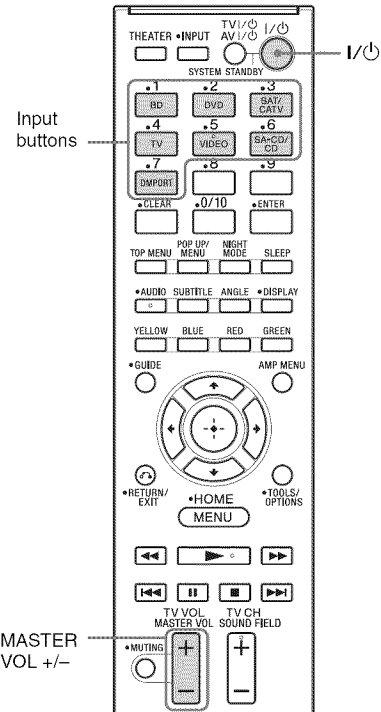

- 1** Play the connected component.
- 2** Turn on the system.



### 3 Press the input buttons to display the input source in the front panel display.

Input source	Playable component
TV	TV, etc. connected to the TV jack
BD	Blu-ray Disc player, etc. connected to the BD jack
DVD	DVD player, etc. connected to the DVD jack
SAT/CATV	Satellite tuner or cable television tuner, etc. connected to the SAT/CATV jack
VIDEO	DVD player, etc. connected to the DIGITAL COAX IN VIDEO jack
SA-CD/CD	CD player, etc. connected to the SA-CD/CD AUDIO IN jack
DMPORT	Portable audio player, etc. connected to the DMPORT jack

### 4 For video components, change the TV's input to the HDMI input you chose in step 3.

For details, refer to the operating instructions of your TV.

### 5 Adjust the volume by pressing MASTER VOL +/-.

#### Tips

- The sound may be output from the TV's speaker. In this case, turn the volume of the TV's speaker down to minimum.
- Even if you playback Dolby True HD, Dolby Digital Plus or DTS HD with a connected component compatible with these sound formats, the system accepts the signal as Dolby Digital or DTS. When you playback these high-quality sound formats, set the connected component to output the sound in multi-channel PCM, if possible.

#### Notes

- When you connect the video output jack of the DIGITAL MEDIA PORT adapter to the video input jack of the TV, set "CTRL HDMI" to "OFF" in the AMP menu of the system (page 20). The images of a component connected to the DIGITAL MEDIA PORT adapter will not be played on the TV if "CTRL HDMI" is set to "ON."
- To enjoy the sound of a component without displaying the images when "CTRL HDMI" is set to "ON," turn off the TV first and then reset the power of the system.  
If you turn on the system first and then turn off the TV, all components connected to the TV will be turned off because of the Control for HDMI function.

### If you are using "BRAVIA" Sync (One-Touch Play)

You do not need to perform steps 2 to 4 above. When you turn on the connected components, the system and the TV are also turned on, and the input source changes automatically. You can also adjust the system's volume using the TV's remote.

For details on setting "BRAVIA" Sync, see "Preparing for "BRAVIA" Sync" (page 19).

#### Tip

- The system is not turned on when you turn the TV on if sound was being output from the TV speakers the last time the TV was turned off.

## Surround Function

# Enjoying the surround effect

## Selecting the sound field

This system can create multi-channel surround sound. You can select one of system's optimized pre-programmed sound fields.

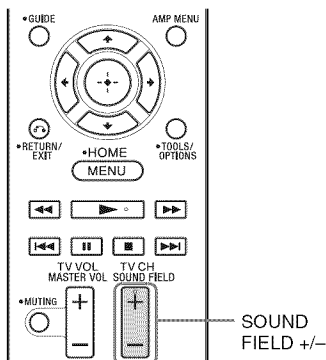

Press **SOUND FIELD +/-**.

The present sound field appears in the front panel display.

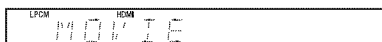

Each time you press **SOUND FIELD +/-**, the display changes cyclically as follows:  
**STANDARD ↔ MOVIE ↔ DRAMA ↔ NEWS ↔ SPORTS ↔ GAME ↔ MUSIC ↔ 2CH STEREO ↔ P.AUDIO ↔ STANDARD ...**

## Available sound fields

Sound field	Effect
STANDARD*	Suits various sources.
MOVIE*	Recreates powerful and realistic sound, along with clear dialog.
DRAMA*	Suited for TV dramas.
NEWS*	Produces the announcer's voice clearly.
SPORTS*	Produces the play-by-play commentary clearly and realistic sound with surround effects, such as cheering, etc.
GAME*	Produces powerful and realistic sound, suited for playing video games.
MUSIC*	Suited for music programs or music videos on Blu-ray Discs/DVDs.
2CH STEREO	Suited for music CDs.
P.AUDIO**	Suited to replay portable audio source.

\* These sound fields are not available when "DMPORT" is selected by pressing **INPUT SELECTOR**.

\*\* "P.AUDIO" appears only when "DMPORT" is selected.

### Tips

- You can set a different sound field for each input source.
- The sound field default setting for "DMPORT" is "P.AUDIO," and for other sources, "STANDARD."
- When "DMPORT" is selected by pressing **INPUT SELECTOR**, the center speaker produces no sound.
- Some speakers will not produce sound depending on the input signal, such as monaural programs.
- When "2CH STEREO" or "P.AUDIO" is selected, the center speaker produces no sound.
- If you press the **THEATER** button on a Sony TV remote when "CTRL HDMI" is set to "ON," the sound field changes to "MOVIE" (some Sony TVs excluded).

## “BRAVIA” Sync Features

### What is “BRAVIA” Sync?

By connecting Sony components that are compatible with “BRAVIA” Sync via an HDMI cable (not supplied), operation is simplified as below:

- One-Touch Play (page 20)
- System Audio Control (page 21)
- System Power Off (page 22)

“BRAVIA” Sync is compatible with Sony TVs, Blu-Ray Disc/DVD players, AV amplifiers, etc., with the Control for HDMI function.

CONTROL FOR HDMI is a mutual control function standard used by CEC (Consumer Electronics Control) for HDMI (High-Definition Multimedia Interface).

### The Control for HDMI function will not operate correctly in the following cases:

- When you connect the system to components which do not correspond with the Control for HDMI function.
- When you connect the system and components using other than an HDMI connection.
- When you connect non-Sony components which are compatible with the Control for HDMI function.

We recommend that you connect products featuring “BRAVIA” Sync to this system.

#### Note

- Depending on the connected components, the Control for HDMI function may not work. Refer to the operating instructions of the components.

## Preparing for “BRAVIA” Sync

To use “BRAVIA” Sync, set the Control for HDMI function to on for the connected components.

When you connect a Sony TV with the Control for HDMI function, the Control for HDMI function for the system and the connected components can be set simultaneously by setting the Control for HDMI function of the TV.

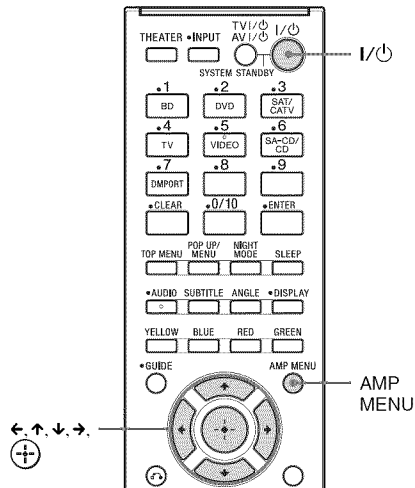

- 1** Make sure that the system is connected to the TV and the connected components via HDMI cables (not supplied).
- 2** Turn on the system, the TV and the connected components.
- 3** Select the input of the system and the HDMI input of the TV (SAT/CATV, DVD, BD), so that an image from a connected component is displayed.

#### 4 Display the list of the HDMI components on the TV menu, and set the Control for HDMI function to on for the connected components.

The Control for HDMI function for the system and the connected components are simultaneously set to on.

After you finish the setting, “COMPLETE” appears in the front panel display.

##### Note

- For details on setting the TV and the connected components, refer to their operating instructions.

#### If “COMPLETE” does not appear after performing the steps above

Set the Control for HDMI function to on for both the system and the connected component individually.

- 1 Press AMP MENU.
- 2 Press  $\uparrow/\downarrow$  repeatedly until “SET HDMI” appears, then press  $\oplus$  or  $\rightarrow$ .
- 3 Press  $\uparrow/\downarrow$  repeatedly until “CTRL HDMI” appears, then press  $\oplus$  or  $\rightarrow$ .
- 4 Press  $\uparrow/\downarrow$  to select “ON.”
- 5 Press AMP MENU.

The AMP menu turns off. The Control for HDMI function is set to on.

- 6 Select the input of the system connected to the component you want to use the Control for HDMI function for (SAT/CATV, DVD, BD).
- 7 Set the Control for HDMI function of the connected component to on.

For details on setting the connected component, refer to its operating instructions.

#### If you add or reconnect a component

Perform steps of “Preparing for “BRAVIA” Sync” (page 19) and “If “COMPLETE” does not appear after performing the steps above” again.

##### Notes

- If the Control for HDMI function for the connected component cannot be set simultaneously by setting “CONTROL FOR HDMI” of the TV, set the Control for HDMI function using the menu of the connected component.
- For details on setting the TV and the connected components, refer to their operating instructions.

##### Tip

- The default setting of the Control for HDMI function of the system is “ON.”

#### Setting the Control for HDMI function to off

Set the Control for HDMI function to off when you connect components not compatible with “BRAVIA” Sync, or that do not have HDMI jacks, etc.

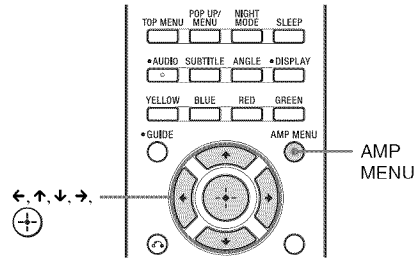

- 1 Press AMP MENU.
- 2 Press  $\uparrow/\downarrow$  repeatedly until “SET HDMI” appears, then press  $\oplus$  or  $\rightarrow$ .
- 3 Press  $\uparrow/\downarrow$  to select “CTRL HDMI,” then press  $\oplus$  or  $\rightarrow$ .
- 4 Press  $\uparrow/\downarrow$  to select “OFF.”
- 5 Press AMP MENU.

The AMP menu turns off.

#### Enjoying Blu-ray Disc/DVD

##### (One-Touch Play)

#### Play back a connected component.

The TV turns on automatically and switches to the appropriate HDMI input.

**Tip**

- Even if the system is turned off (active standby mode), the HDMI signal will be sent from the connected component to the TV via the HDMI connection. You can enjoy image and sound of the component on the TV.

**Note**

- Depending on the TV, the start of the content may not be output.

## Enjoying the TV sound from the system

### (System Audio Control)

You can enjoy the TV sound from the speakers of the system by means of a simple operation. You can also adjust the volume and turn off the sound of the system using the TV remote. For details, refer to the operating instructions of the TV.

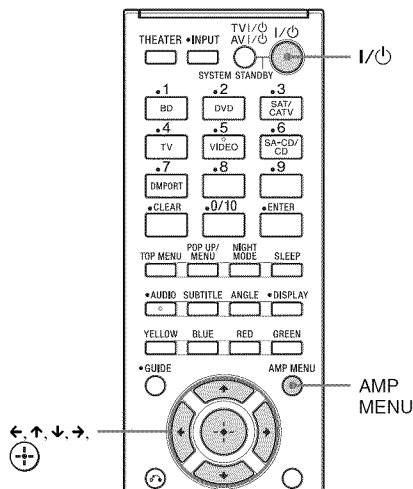

**Press I/O to turn on the system.**

The sound is output from the speaker of the system. Sound output reverts to the TV's speaker when you turn the system off.

**Notes**

- When the TV is turned on before this system is turned on, the TV sound will not be output for a moment.
- Depending on the TV, when you adjust the system's volume using TV's remote, the volume level appears on the TV screen, in the same way it would appear when you adjust the TV's volume. In this case, the volume level that appears on the TV screen and the system's front panel display may differ.

## Using the Volume Limit function

When the System Audio Control function is active and the output method changes from the TV speaker to the system speakers automatically, loud sound may be output depending on the volume level of the system. You can prevent this by limiting the volume level.

- 1 Press AMP MENU.**
- 2 Press ↑/↓ repeatedly until “SET HDMI” appears, then press ⊕ or →.**
- 3 Press ↑/↓ repeatedly until “VOL LIMIT” appears, then press ⊕ or →.**
- 4 Press ↑/↓ to select the volume limit you want.**

The volume limit changes as follows:

MAX ↔ 49 ↔ 48 ... 2 ↔ 1 ↔ MIN

- 5 Press AMP MENU.**  
The AMP menu turns off.

**Notes**

- This function is available only when the Control for HDMI function is set to on.
- This function is not available when the output method changes from the system speakers to the TV speaker.

**Tips**

- We recommend that you set the volume limit to a little lower than the volume you usually listen to.
- Regardless of the volume limit you set, the VOLUME +/- buttons of the system and the MASTER VOL +/- buttons of the remote are operable.
- If you do not want to limit the volume level, select “MAX.”

# Turning off the system, TV and the connected components

## (System Power Off)

When you turn the TV off by using the power button on the TV's remote, the system and the connected components turn off automatically. Also, when you turn the TV off by using the system's remote, the system and the connected components turn off automatically.

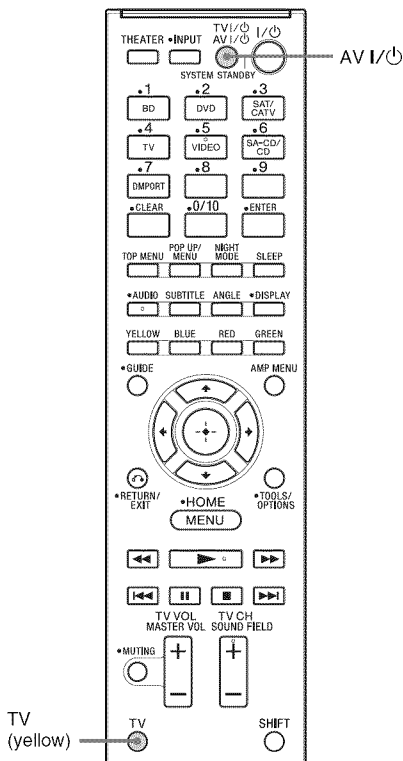

While pressing and holding TV (yellow), press AV I/O.

The TV, the system, and the connected components are turned off.

### Note

- Depending on the status, the connected components may not be turned off. For details, refer to the operating instructions of the connected components.

# Using the power saving function

## (HDMI SIGNAL PASS THRU)

When using "BRAVIA" Sync, you can enjoy image and sound from a Blu-ray Disc, etc., on the TV, even if the system is in standby mode. Power consumption in standby mode is also reduced automatically when the TV is turned off if "PASS THRU" is set to "AUTO." The default setting is "AUTO."

### Note

- This function is available only when "CTRL HDMI" is set to "ON."

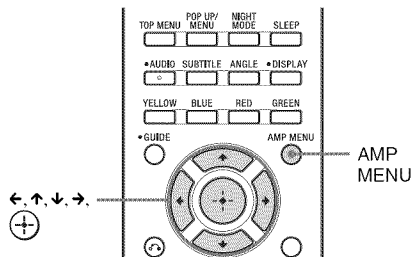

- 1 Press AMP MENU.
- 2 Press  $\uparrow/\downarrow$  repeatedly until "SET HDMI" appears, then press  $\oplus$  or  $\rightarrow$ .
- 3 Press  $\uparrow/\downarrow$  to select "PASS THRU," then press  $\oplus$  or  $\rightarrow$ .

#### 4 Press $\uparrow/\downarrow$ to select the setting.

- **AUTO:** When the TV is turned on while the system is in standby mode, the system outputs HDMI signals from the system’s HDMI output jack. We recommend this setting if you use a TV that is compatible with “BRAVIA” Sync. This setting saves power in standby mode compared with the “ON” setting.
- **ON:** When the system is in standby mode, the system continuously outputs HDMI signals from the system’s HDMI output jack.

**Note**

- When “AUTO” is selected, it may take a little more time for the picture and sound to be output to the TV than when “ON” is selected.

#### 5 Press AMP MENU.

The AMP menu turns off.

#### 3 Press $\uparrow/\downarrow$ repeatedly until “ARC” appears, then press $\oplus$ or $\rightarrow$ .

#### 4 Press $\uparrow/\downarrow$ to select “OFF”.

- **ON:** The ARC function turns on.
- **OFF:** The ARC function turns off.

#### 5 Press AMP MENU.

The AMP menu turns off.

**Note**

- When “CTRL HDMI” is set to “OFF,” the ARC function and its setting are not available.

## Setting the Audio Return Channel function to off

If the TV is compatible with the Audio Return Channel (ARC) function, an HDMI cable connection also sends a digital audio signal from the TV. You do not need to make a separate audio connection for listening to TV sound. If you do not use the ARC function, connect the system and TV via digital optical cord and set “ARC” to “OFF” in the AMP menu.

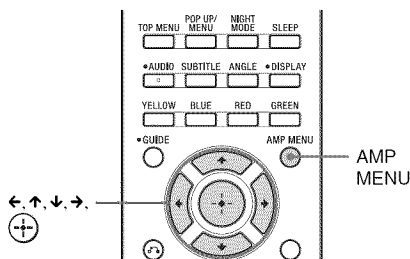

#### 1 Press AMP MENU.

#### 2 Press $\uparrow/\downarrow$ repeatedly until “SET HDMI” appears, then press $\oplus$ or $\rightarrow$ .

## Advanced Settings

# Controlling connected Sony components with the remote

You can control connected Sony components with the remote of this system. Some functions may not be selectable depending on the equipment. In that case, select them using the remote control supplied with the equipment.

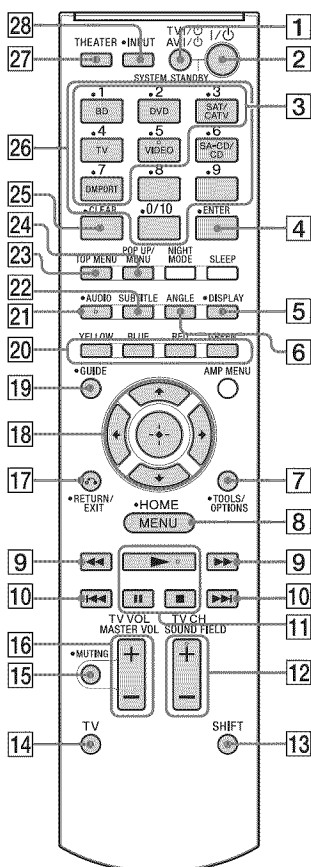

\* The 5, ►, AUDIO and SOUND FIELD + buttons have a tactile dot. Use it as a guide during operation.

## To control the component

**1** Press one of the input buttons **3** (BD, DVD, SAT/CATV, TV, VIDEO, or DMPORT) to select the component you want to operate.

The component assigned to the selected input button becomes operable.

**2** Referring to the following table, press the corresponding button for the operation.

## Common operations







Remote Button	Function
<b>1</b> TV I/O AV I/O (on/standby)	Turns on or off the Sony TV or audio/video components that the remote is assigned to operate. Press <b>1</b> TV I/O/AV I/O and <b>2</b> I/O at the same time to turn off the system and all other components that the remote is assigned to operate (SYSTEM STANDBY).
<b>4</b> ENTER	Enters the selection. For TV, while pressing and holding <b>14</b> TV (yellow), press <b>4</b> ENTER. For other components, while pressing and holding <b>13</b> SHIFT, press <b>4</b> ENTER.
<b>18</b> ←, ↑, ↓, →, ⊕	Selects a menu item and enters the selection.
<b>20</b> Color buttons	Displays an operation guide on the TV screen when the color buttons are available. Follow the operation guide to perform a selected operation.
<b>25</b> CLEAR	Clears the selection. For TV, while pressing and holding <b>14</b> TV (yellow), press <b>25</b> CLEAR. For other components, while pressing and holding <b>13</b> SHIFT, press <b>25</b> CLEAR.



Remote Button	Function
<b>26</b> Number buttons	Selects channels and tracks directly. For TV, press and hold <b>14</b> TV (yellow), and press the number buttons to select channels. For other components, press and hold <b>13</b> SHIFT, and press the number buttons to select channels or tracks.









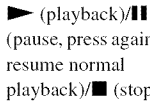

## To control a TV

While pressing and holding **14** TV (yellow), press the buttons with a yellow dot or yellow printing.

Remote Button	Function
<b>5</b> DISPLAY	Displays the current channel number, etc.
<b>7</b> TOOLS/ OPTIONS	Enables you to access various viewing options and change/make adjustments according to the source and screen format.
<b>8</b> MENU/HOME	Allows you to select channels or input sources and change the settings for your TV.
<b>12</b> TV CH +/-	Selects the next (+) or previous (-) channel.
<b>15</b> MUTING	Turns off the sound.
<b>16</b> TV VOL +/-	Adjusts the volume.
<b>17</b>  RETURN/EXIT	Returns to the previous screen of any displayed menu.
<b>18</b>  ,  ,  ,  , 	Selects a menu item and enters the selection.
<b>19</b> GUIDE	Displays the guide when you are watching analog or digital channels.
<b>21</b> AUDIO	Selects the audio format/track.

Remote Button	Function
<b>27</b> THEATER	Automatically sets the optimal picture settings for watching movies, such as low-light settings, when you connect a Sony TV that is compatible with the THEATER button function. Also, audio is automatically switched to the audio output of this system when you connect the TV and the system with HDMI connection, and the Control for HDMI function is set to on.
<b>28</b> INPUT	Selects input.

## To control the DVD recorder/Blu-ray Disc recorder

Remote Button	Function
<b>6</b> ANGLE	Switches to other viewing angles when multi-angles are recorded on a DVD VIDEO.
<b>8</b> MENU/HOME	Displays the menu.
<b>9</b> 	To fast reverse or to fast forward the disc when pressed during playback.
<b>10</b> 	To go to the beginning of the previous or next chapter or track.
<b>11</b>  (playback)/  (pause, press again to resume normal playback)/  (stop)	Play mode buttons.
<b>18</b>  ,  ,  ,  , 	Selects a menu item and enters the selection.
<b>21</b> AUDIO	Selects the audio format/track.
<b>22</b> SUBTITLE	Selects the subtitle language when multilingual subtitles are recorded on a BD-ROM/DVD VIDEO.
<b>23</b> TOP MENU	Displays the top menu/disc menu.
<b>24</b> POP UP/MENU	Displays the BD-ROM's Pop-up Menu, or the DVD's menu.

*continued*

## To control the DVD player/Blu-ray Disc player

Remote Button	Function
6 ANGLE	Switches to other viewing angles when multi-angles are recorded on a DVD VIDEO.
8 MENU/HOME	Displays the menu.
9 ◀▶	To fast reverse or to fast forward the disc when pressed during playback.
10 ◀▶▶▶	To go to the beginning of the previous or next chapter or track.
11 ▶ (playback)/⏸ (pause, press again to resume normal playback)/■ (stop)	Play mode buttons.
18 ◀, ↑, ↓, ▶, (+/-)	Selects a menu item and enters the selection.
21 AUDIO	Selects the audio format/track.
22 SUBTITLE	Selects the subtitle language when multilingual subtitles are recorded on a BD-ROM/DVD VIDEO.
23 TOP MENU	Displays the top menu/disc menu.
24 POP UP/MENU	Displays the BD-ROM's Pop-up Menu, or the DVD's menu.

## To control the HDD/DVD COMBO

Remote Button	Function
6 ANGLE	Switches to other viewing angles when multi-angles are recorded on a DVD VIDEO.
8 MENU/HOME	Displays the menu.
9 ◀▶	To fast reverse or to fast forward the disc when pressed during playback.
10 ◀▶▶▶	To specify the previous or next chapter or track.

Remote Button	Function
11 ▶ (playback)/⏸ (pause, press again to resume normal playback)/■ (stop)	Play mode buttons.
18 ◀, ↑, ↓, ▶, (+/-)	Moves the highlight (cursor) and selects the item.
21 AUDIO	Selects the audio format/track.
22 SUBTITLE	Selects the subtitle language when multilingual subtitles are recorded on a BD-ROM/DVD VIDEO.
23 TOP MENU	Displays the top menu/disc menu.
24 POP UP/MENU	Displays the BD-ROM's Pop-up Menu, or the DVD's menu.

## To control the SAT

Remote Button	Function
8 MENU/HOME	Displays the menu.
18 ◀, ↑, ↓, ▶, (+/-)	Selects a menu item and enters the selection.
19 GUIDE	Displays the guide menu.

### Note

- The above explanations are intended to serve as an example only. Depending on the component, the above operations may not be possible, or may operate differently than described.

## To control the connected component through DMPORT connection

Remote Button	Function
5 DISPLAY	Press to select the setting of the front panel display.
8 MENU	Displays the menu.
9 ◀▶	Press to fast reverse or to fast forward the disc when pressed during playback.
10 ◀▶▶▶	Press to skip chapters.
11 ▶ (playback)/⏸ (pause)/■ (stop)	Play mode buttons.

Remote Button	Function
17  RETURN	Returns to the previous screen of any displayed menu.
18	Selects a menu item and enters the selection.

## Changing the input button assignments of the remote

You can change the factory settings of the input buttons to suit the components in your system. For example, if you connect a Blu-ray Disc player to the DVD jack on the system, you can set the DVD button on this remote to control the Blu-ray Disc player. You cannot change the remote assignments for TV and DMPORT.

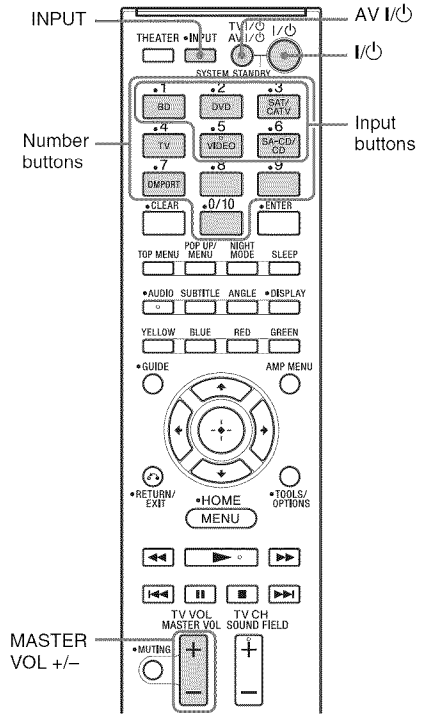

- 1** Press and hold the input button whose assignment you want to change, and then press and hold AV I/⏻ at the same time.  
 Example: While holding down DVD, press and hold AV I/⏻.
- 2** While continuing to hold down AV I/⏻, release the input button you selected in step 1.  
 Example: While continuing to hold down AV I/⏻, release DVD.
- 3** While continuing to hold down AV I/⏻, refer to the following table and press the corresponding number button for the category you want.  
 Example: While continuing to hold down AV I/⏻, press 1.
- 4** Release the number button you selected in step 3, and then release AV I/⏻.  
 Example: Release 1, then release AV I/⏻.  
 Now you can use the DVD button to control the Blu-ray Disc player.

## Categories and the corresponding buttons for BD, DVD, SAT/CATV, VIDEO and SA-CD/CD

Categories	Press
Blu-ray Disc player (command mode BD1) <sup>a)</sup>	1
Blu-ray Disc recorder (command mode BD3)	2
DVD player (command mode DVD1) <sup>b)</sup>	3
DVD recorder (command mode DVD3)	4
VCR (command mode VTR3)	5
CD player	6
DSS <sup>c)</sup>	7

<sup>a)</sup>The initial setting of the BD button. For details on the BD1 or BD3 setting, refer to the operating instructions supplied with the Blu-ray Disc player or Blu-ray Disc recorder.

<sup>b)</sup>The initial setting of the DVD button. Sony DVD recorders are operated with a DVD1 or DVD3 setting. For details, refer to the operating instructions supplied with the DVD recorders.

<sup>c)</sup>The initial setting of the SAT/CATV button.

### To clear all remote button assignments

While holding down MASTER VOL –, press I/⏪ and INPUT. Then, release the buttons. The remote is reset to its initial settings.

# Settings and adjustments using the amplifier menu

## Using the AMP menu

You can set the following items with AMP MENU on the remote.  
The default settings are underlined.

### AMP MENU

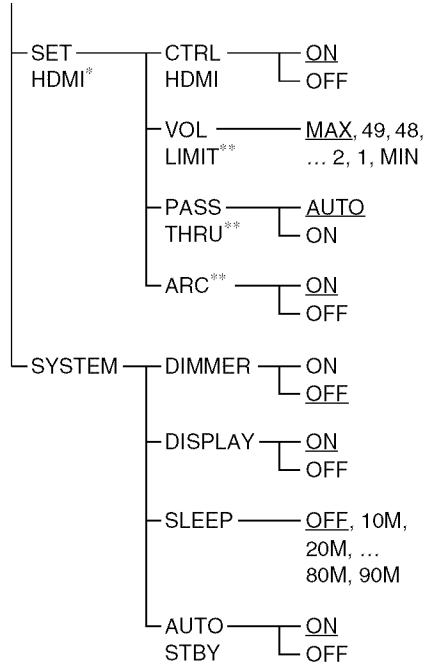
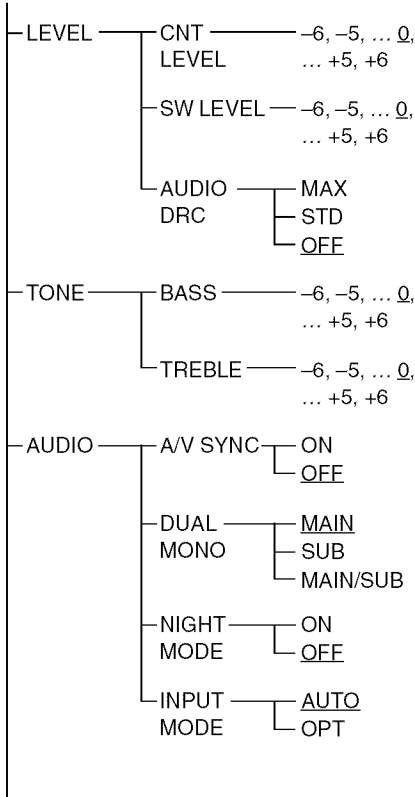

\* See “BRAVIA” Sync Features” (page 19).

\*\* This setting appears only when “CTRL HDMI” is set to “ON.”

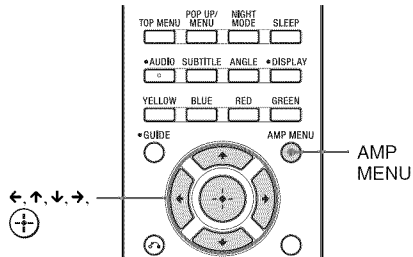

- 1** Press AMP MENU to turn on the AMP menu.
- 2** Press  $\leftarrow/\uparrow/\downarrow/\rightarrow$  repeatedly to select the item and the setting.
- 3** Press AMP MENU to turn off the AMP menu.

**Tip**



- These settings are retained even if you disconnect the AC power cord (mains lead).

The following pages show details for each setting.

---

## Setting the speaker level (CNT LEVEL, SW LEVEL)

You can adjust the level and the balance of the center speaker and subwoofer.



- 1** Select “LEVEL” in the AMP menu, then press  or  $\rightarrow$ .
- 2** Select “CNT LEVEL” or “SW LEVEL,” then press  or  $\rightarrow$ .
  - CNT LEVEL: Adjusts the center speaker level.
  - SW LEVEL: Adjusts the subwoofer level.
- 3** Select the parameter you want and press .

The parameter of “CNT LEVEL” and “SW LEVEL” is from “-6” to “+6” in 1-step increments. The default setting is “0.”

---

## Enjoying Dolby Digital sound at low volume (AUDIO DRC)



Narrows the dynamic range of the sound track. Useful for enjoying movies at low volume. AUDIO DRC only applies to Dolby Digital sources.

- 1** Select “LEVEL” in the AMP menu, then press  or  $\rightarrow$ .
- 2** Select “AUDIO DRC,” then press  or  $\rightarrow$ .
- 3** Select the setting and press .
  - OFF: No compression of dynamic range.
  - STD: Reproduces the sound track with the kind of dynamic range that the recording engineer intended.
  - MAX: Compresses dynamic range fully.

---

## Adjusting the bass and treble level (BASS, TREBLE)

You can adjust the bass and treble level easily.



- 1** Select “TONE” in the AMP menu, then press  or  $\rightarrow$ .
- 2** Select “BASS” or “TREBLE,” then press  or  $\rightarrow$ .
  - BASS : Adjusts the bass level.
  - TREBLE : Adjusts the treble level.
- 3** Select the parameter you want and press .

The parameter is from “-6” to “+6” in 1-step increments. The default setting is “0.”

---

## Adjusting the delay between the sound and the image (A/V SYNC)

You can delay the sound using this function when the image is slower than the sound.

- 1** Select “AUDIO” in the AMP menu, then press  or  $\rightarrow$ .
- 2** Select “A/V SYNC,” then press  or  $\rightarrow$ .
- 3** Select the setting and press .
  - OFF: No adjustment.
  - ON: Adjusts the difference between picture and sound.

**Notes**

- You may not be able to adjust the delay between sound and image perfectly using this function.
- This function is useful only for Dolby Digital, DTS and Linear PCM (2ch) input via digital coaxial cord, digital optical cord or HDMI cable.

## Enjoying multiplex broadcast sound (DUAL MONO)

You can enjoy multiplex broadcast sound when the system receives an AC-3 multiplex broadcast signal.

### Note

- To receive an AC-3 signal, you need to connect a digital satellite tuner to the system with an optical cable or coaxial cable, and set the digital output mode of the digital satellite tuner to AC-3.

- 1 Select "AUDIO" in the AMP menu, then press  $\oplus$  or  $\rightarrow$ .
- 2 Select "DUAL MONO," then press  $\oplus$  or  $\rightarrow$ .
- 3 Select the setting and press  $\oplus$ .
  - MAIN: Plays back only the main channel.
  - SUB: Plays back only the sub channel.
  - MAIN/SUB: Main sound is output from the left speaker and sub sound is output from the right speaker.

## Enjoying the sound at low volume (NIGHT MODE)

You can enjoy sound effects and hear the dialog clearly even at a low volume level using this function.

- 1 Select "AUDIO" in the AMP menu, then press  $\oplus$  or  $\rightarrow$ .
- 2 Select "NIGHT MODE," then press  $\oplus$  or  $\rightarrow$ .
- 3 Select the setting and press  $\oplus$ .
  - ON: Turns on the "NIGHT MODE" function.
  - OFF: Turns off the function.

### Tip

- You can listen to Dolby Digital sound at low volume by using AUDIO DRC (page 30).

## Setting the sound from the satellite tuner (INPUT MODE)

Even if you connect the satellite tuner to the HDMI SAT/CATV input jack of the system, multi-channel sound may not be output depending on the satellite tuner. In this case, connect a digital optical cord to the SAT/CATV OPT IN jack of the system in addition to an HDMI cable, and make the following setting.

- 1 Select "AUDIO" in the AMP menu, then press  $\oplus$  or  $\rightarrow$ .
- 2 Select "INPUT MODE," then press  $\oplus$  or  $\rightarrow$ .
- 3 Select "OPT" and press  $\oplus$ .
  - AUTO: Preferentially output the sound signal from the HDMI SAT/CATV input jack.
  - OPT: Output the signal from the SAT/CATV OPT IN jack.

## Changing the brightness of the front panel display (DIMMER)

The brightness of the front panel display can be set to one of 2 levels.

- 1 Select "SYSTEM" in the AMP menu, then press  $\oplus$  or  $\rightarrow$ .
- 2 Select "DIMMER," then press  $\oplus$  or  $\rightarrow$ .
- 3 Select the setting and press  $\oplus$ .
  - ON: Dim.
  - OFF: Bright.

---

## Changing the display setting (DISPLAY)

You can change the display behavior of the front panel display.

- 1 Select "SYSTEM" in the AMP menu, then press  $\oplus$  or  $\rightarrow$ .
- 2 Select "DISPLAY," then press  $\oplus$  or  $\rightarrow$ .
- 3 Select the setting and press  $\oplus$ .
  - ON: The display stays turned on.
  - OFF: The display appears for a few seconds when you operate the system.

### Tip

- The display shows the kinds of input signal (digital input only) when you press DISPLAY, even if you set "DISPLAY" to "OFF."

### Note

- The display stays turned on when the muting or protection function is working, even if you set "DISPLAY" to "OFF."

---

## Using the sleep timer (SLEEP)

You can set the system to turn off at a preset time when you want to fall asleep listening to music. You can preset the time in 10-minute increments.

- 1 Select "SYSTEM" in the AMP menu, then press  $\oplus$  or  $\rightarrow$ .
- 2 Select "SLEEP," then press  $\oplus$  or  $\rightarrow$ .
- 3 Select the preset time you want and press  $\oplus$ .

The minutes display (remaining time) changes as follows:

OFF  $\leftrightarrow$  10M  $\leftrightarrow$  20M  
   $\updownarrow$                                    $\updownarrow$   
90M  $\leftrightarrow$  80M ... 30M

### Note

- This function is only for this system, not for the connected TV or other components.

---

## Auto Standby function (AUTO STBY)

You can reduce power consumption. The system enters standby mode automatically when you do not operate the system for about 30 minutes and the system is not outputting sound for about 30 minutes.

The default setting is "ON".

- 1 Select "SYSTEM" in the AMP menu, then press  $\oplus$  or  $\rightarrow$ .
- 2 Select "AUTO STBY," then press  $\oplus$  or  $\rightarrow$ .
- 3 Select the setting and press  $\oplus$ .
  - ON: Turns on the "AUTO STBY" function.
  - OFF: Turns off the function.

### Notes

- When the system is turned off via the AUTO STBY function, the system may not be turned on automatically when you turn on the TV next time.
- "AUTO STBY" begins to flash in the front panel display about two minutes before the system enters standby mode.



## Additional Information

### Troubleshooting

If you experience any of the following difficulties while using the system, use this troubleshooting guide to help remedy the problem before requesting repairs. Should any problem persist, consult your nearest Sony dealer.

#### POWER

##### The power is not turned on.

- Check that the AC power cord (mains lead) is connected securely.

##### The system is not turned on when the TV is turned on.

- Check the TV speaker settings. The TV speaker settings control how the system is automatically turned on with the TV. To enjoy the TV sound via the system, you need to set the speaker settings of the TV to output the sound from external audio equipment. For details, refer to the operating instructions of the TV.
- The system is not turned on when you turn the TV on if sound was being output from the TV speakers the last time the TV was turned off.

##### The System Power Off function does not work.

- Change the setting of the TV to turn connected components off automatically when you turn off the TV. For details, refer to the operating instructions of the TV.

##### The system is turned off when you turn off the TV.

- When the Control for HDMI function is on, the System Power Off function is active, and the system is turned off when you turn off the TV.

##### The system is turned off automatically.

- The AUTO STBY function is working (page 32).

#### SOUND

##### Dolby Digital or DTS multi-channel sound is not reproduced.

- Check that the Blu-ray Disc, DVD, etc., is recorded in Dolby Digital or DTS format.
- When connecting the Blu-ray Disc, DVD player, etc., to the digital input jacks of this system, check the audio setting (settings for the audio output) of the connected component.

##### The surround effect cannot be obtained.

- Depending on the digital signal, the surround processing may not work (page 18). Press DISPLAY to show the sound format in the front panel display. If “2.0CH” or “1.0CH” is displayed in the front panel display, the signal is stereo or monaural and does not include multi-channel sound. If “5.1CH,” etc., is displayed, the signal contains multiple channels, but the surround effect may be subtle depending on the program or disc.

##### No TV sound is output from the system.

- Check the connection of the digital optical cord or audio cord that is connected to the system and the TV (page 9).
- Check the sound output of the TV.
- If the TV is compatible with the ARC function, set “CTRL HDMI” and “ARC” to “ON.”

##### The sound is output from both the system and the TV.

- If the Control for HDMI function is set to off, or the selected component is not compatible with the Control for HDMI function, turn off the sound of the system or the TV.

##### Sound lags behind the TV image.

- Set “A/V SYNC” to “OFF” if “A/V SYNC” is set to “ON.”

##### The volume turns down when the output method changes from the TV speaker to the system speakers.

- The Volume Limit function is working. For details, see “Using the Volume Limit function” (page 21).

---

**No sound or only a very low-level sound of the connected component is heard from the system.**

- Press MASTER VOL + and check the volume level.
- Press MUTE or MASTER VOL + to cancel the muting function.
- Check that the input source is correctly selected.
- Check that all the cables and cords of the system and the connected components are fully inserted.
- Check the HDMI setting of the connected components.

---

**No sound is output from specific speakers.**

- Check that the connectors of the speaker cord are fully inserted into the jacks.
- Depending on the sound source that is input to the system or selected sound field of the system (page 18), no sound is output from the center speaker.

---

**Sound is interrupted or there is noise.**

- Check “Formats supported by this system” (page 35).

---

**IMAGE**

---

**No image appears on the TV.**

- Check that the TV and the system are connected correctly.
- Check that the TV is selected correctly.
- Set the TV to the appropriate input mode.
- Check whether HDMI IN and HDMI OUT are connected in reverse.
- Check that the cords are fully inserted into the jacks on both the component and this system (pages 9, 11).

---

**No 3D image appears on the TV.**

- Depending on the TV or the video component, 3D images may not be displayed. Check the 3D image formats supported by the system (page 35).

---

**When the system is in standby mode, there is no image or sound on the TV.**

- “CTRL HDMI” is set to “OFF.”
- When the system is in standby mode, image and sound are output from the HDMI component selected the last time you turned off the system. If you want to play a component other than the HDMI component you selected last time, play the component via One-Touch Play, or turn on the system to select the HDMI component you want to enjoy.
- Make sure “PASS THRU” is set to “ON” in the AMP menu if you connect components not compatible with “BRAVIA” Sync to the system (page 22).

---

**The remote does not function**

- Point the remote at the remote sensor  on the system.
- Remove any obstacles in the path between the remote and the system.
- Replace both batteries in the remote with new ones, if they are weak.
- Make sure you select the correct input on the remote.

---

**OTHER**

---

**Control for HDMI does not work properly.**

- Check the HDMI connection (page 9).
- Set up Control for HDMI on the TV (page 19).
- Make sure the connected component is compatible with “BRAVIA” Sync.
- Check the Control for HDMI settings on the connected component. Refer to the operating instructions supplied of the connected component.
- If you change the HDMI connection, connect/disconnect the AC power cord (mains lead), or if there is a power failure, repeat the procedures of ““BRAVIA” Sync Features” (page 19).
- When you plug in or unplug the AC power cord (mains lead), wait 15 seconds or more before operating the system.

- If you connect the audio output of the video component and the system using other than an HDMI cable, no sound may be output because of “BRAVIA” Sync. In this case, set “CTRL HDMI” to “OFF” (page 20) or connect the audio output jack directly to the TV instead of the system.

If “PROTECTOR” and “PUSH POWER” appear alternately in the front panel display.

Press I/⏻ to turn off the system, and check the following item after “STANDBY” disappears.

- Is anything blocking the ventilation holes of the system?

After checking the above item and fixing any problems, turn on the system. If the cause of the problem cannot be found even after checking the above item, consult your nearest Sony dealer.

**If the system still does not operate properly after performing the above measures, reset the system as follows:**

Use buttons on the system for the operation.

**1** Press I/⏻ to turn on the power.

**2** Press I/⏻ while pressing INPUT SELECTOR and VOLUME –.

“COLD RESET” appears and the system is reset. AMP menu, sound field, etc., return to the default settings.

## Specifications

### Formats supported by this system

Digital input formats supported by this system are as follows.

Format	Supported/Not supported
Dolby Digital	○
DTS	○
Linear PCM (2ch)*	○
Linear PCM (5.1ch, 7.1ch)* (Only on HDMI)	○
Dolby Digital Plus	×
Dolby True HD	×
DTS-HD	×

\* Linear PCM accepts sampling frequencies of no more than 48 kHz.

### Amplifier section

POWER OUTPUT (rated)

Front L/Front R: 60 W + 60 W (at 4 ohms, 1 kHz, 1 % THD)

POWER OUTPUT (reference)

Front L/Front R/Center: 85 W (per channel at 4 ohms, 1 kHz)

Subwoofer: 85 W (at 4 ohms, 100 Hz)

Inputs

TV, SA-CD/CD Analog

TV, SAT/CATV Digital (Optical)

VIDEO Digital (Coaxial)

### HDMI section

Connector

HDMI™ connector

Video inputs/outputs

BD, DVD, SAT/CATV;

640 × 480p@60 Hz

720 × 480p@59.94/60 Hz

1280 × 720p@59.94/60 Hz

1920 × 1080i@59.94/60 Hz

1920 × 1080p@59.94/60 Hz

720 × 576p@50 Hz

1280 × 720p@50 Hz

1920 × 1080i@50 Hz

1920 × 1080p@50 Hz

1920 × 1080p@24 Hz

continued

Video inputs/outputs (3D) BD, DVD, SAT/CATV:  
 1280 × 720p@59.94/60 Hz  
 Frame packing  
 1920 × 1080i@59.94/60 Hz  
 Frame packing  
 1920 × 1080i@59.94/60 Hz  
 Side-by-Side (Half)  
 1920 × 1080p@59.94/60 Hz  
 Side-by-Side (Half)  
 1280 × 720p@50 Hz  
 Frame packing  
 1920 × 1080i@50 Hz  
 Frame packing  
 1920 × 1080i@50 Hz  
 Side-by-Side (Half)  
 1920 × 1080p@50 Hz  
 Side-by-Side (Half)  
 1920 × 1080p@24 Hz  
 Frame packing

Audio inputs BD, DVD, SAT/CATV:  
 Linear PCM 7.1ch/  
 Dolby Digital/DTS

Design and specifications are subject to change without notice.

### Speaker (SS-CT150)

Front speaker unit  
 Speaker system Full range, Bass reflex  
 Speaker units 50 mm × 90 mm cone type  
 Rated impedance 4 ohms

Center speaker unit  
 Speaker system Full range, Bass reflex  
 Speaker units 50 mm × 90 mm cone type  
 Rated impedance 4 ohms  
 Dimensions (approx.) 800 mm × 66 mm × 60 mm  
 (w/h/d)  
 Mass (approx.) 1.3 kg

### Subwoofer (SA-WCT150)

Speaker system Subwoofer, Bass reflex  
 Speaker unit 130 mm cone type  
 Rated impedance 4 ohms  
 Dimensions (approx.) 196 mm × 450 mm ×  
 410 mm (w/h/d)  
 Mass (approx.) 10.5 kg

### General

Power requirements 220 V - 240 V AC, 50/60 Hz  
 Power consumption  
 On: 75 Watts  
 Standby mode: 0.3 W or less (Control for HDMI  
 is off)  
 Power output  
 (DIGITAL MEDIA PORT) DC OUT: 5 V, 700 mA

## A

A/V SYNC 30  
AMP menu 29  
ARC 10, 23  
AUDIO DRC 30  
AUTO STBY 32

## B

BASS 30  
“BRAVIA” Sync 19

## C

CNT LEVEL 30  
Connecting  
    Blu-ray Disc player 9  
    cable television tuner 9, 11  
    DIGITAL MEDIA PORT adapter 11  
    DVD player 9, 11  
    PlayStation 2 11  
    PlayStation 3 10  
    satellite tuner 9, 11  
    TV 9

## D

Digital optical cord 9  
DIMMER 31  
DISPLAY 32  
DUAL MONO 31

## F

Front panel display 14

## I

INPUT MODE 31  
INPUT SELECTOR 13

## M

Muting 15

## N

NIGHT MODE 31

## P

PROTECTOR 35

## R

Remote  
    before use 5  
    operating 15, 24

## S

Sleep timer 32  
Sound field 18  
SW LEVEL 30

## T

TREBLE 30

## V

VOLUME 13, 15  
Volume Limit function 21

## ADVERTENCIA

La unidad no estará desconectada de la fuente de alimentación de ca mientras esté conectada a la toma de pared, aunque se haya apagado la propia unidad.

Para reducir el riesgo de incendio, no cubra los orificios de ventilación del aparato con periódicos, manteles, cortinas, etc.

No coloque objetos con llamas al descubierto como, por ejemplo, velas encendidas encima del aparato.

Para reducir el riesgo de incendio o de sufrir descargas eléctricas, no exponga el aparato a goteos o salpicaduras, ni coloque encima de éste recipientes que contengan líquidos como, por ejemplo, jarrones.

Dado que el enchufe del cable de alimentación se utiliza para desconectar la unidad de la fuente de alimentación, conecte la unidad en una toma de ca de fácil acceso. En caso de percibir alguna anomalía en la unidad, desconecte inmediatamente el enchufe del cable de alimentación de la toma de ca.

No sitúe el aparato en un espacio cerrado, como una estantería o un armario empotrado.

No exponga las baterías ni los aparatos con baterías instaladas a fuentes de calor excesivo como la luz solar, el fuego o similares.

## Precauciones

### Seguridad

- En caso de que caiga algún objeto sólido o líquido dentro del sistema, desconéctelo y solicite al personal especializado que realice una verificación antes de volver a utilizarlo.
- No se apoye en el altavoz potenciador de graves, dado que podría caerse y lastimarse o podría ocasionar daños en el sistema.

### Fuentes de alimentación

- Antes de conectar el sistema, compruebe que la tensión de funcionamiento sea idéntica a su fuente de alimentación local. La tensión de funcionamiento se indica en la placa de identificación en la parte posterior del altavoz potenciador de graves.
- Si no va a utilizar el sistema por un tiempo prolongado, asegúrese de desconectarlo de la toma de pared. Para desconectar el cable de alimentación de ca, tire del enchufe, nunca del cable.
- El cable de alimentación de ca sólo deberá ser reemplazado en un centro de servicio autorizado.

### Acumulación térmica

Si bien el sistema se calienta durante su funcionamiento, no se trata de una anomalía. El uso prolongado de este sistema puede provocar un incremento considerable de la temperatura en la parte trasera e inferior del sistema. Para evitar quemarse, no toque el sistema.

### Ubicación

- Instale el sistema en un lugar con ventilación adecuada para evitar el recalentamiento interno y prolongar la vida útil de sistema.
- No instale el sistema cerca de fuentes de calor, como radiadores o conductos de aire caliente, ni en lugares expuestos a la luz solar directa, polvo excesivo, vibraciones mecánicas o golpes.
- No coloque objetos en la parte posterior del altavoz potenciador de graves que puedan bloquear las ranuras de ventilación y ocasionar fallos de funcionamiento.
- No coloque el sistema cerca de equipos como televisores, videograbadoras o lectores de cintas. (Si el sistema se utiliza junto con un televisor, una videograbadora o un lector de cinta y se coloca demasiado cerca de ese equipo, es posible que se generen ruidos y que la calidad de la imagen se vea afectada. Esto se produce especialmente cuando se utiliza una antena interior. Por lo tanto, recomendamos la utilización de una antena exterior.)

- Tenga cuidado al colocar el sistema en superficies que han sido tratadas de manera especial (encerados, barnizados con aceites, pulidos, etc.), ya que pueden mancharse o decolorarse.
- Procure evitar en lo posible los daños que podrían causar las esquinas del altavoz de subgraves.

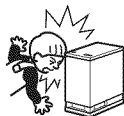

## Funcionamiento

Antes de conectar los otros componentes, asegúrese de apagar y desenchufar el sistema.

### Si encuentra irregularidades en el color en la pantalla de un televisor cercano

Debido a su diseño magnéticamente apantallado, este sistema puede instalarse cerca de un televisor. Sin embargo, es posible que todavía se observen ciertas irregularidades en el color de la pantalla según el tipo de televisor que utilice.

### En caso de que observe irregularidades en el color...

Desconecte la alimentación del televisor y vuelva a conectarla después de 15 ó 30 minutos.

### Si vuelve a observar irregularidades en el color...

Aleje el sistema del televisor.

## Limpieza

Limpie el sistema con un paño seco y suave. No utilice estropajos abrasivos, detergente en polvo ni disolventes, como alcohol o bencina.

Si desea realizar alguna pregunta o solucionar algún problema relacionado con el sistema, póngase en contacto con el distribuidor Sony más cercano.

## Derechos de autor

Este sistema incorpora Dolby\* Digital, Pro Logic Surround y DTS\*\* Digital Surround System.

\* Fabricado bajo licencia de Dolby Laboratories. Dolby, Pro Logic y el símbolo de la doble D son marcas comerciales de Dolby Laboratories.

\*\* Fabricado bajo licencia según Patente de los EE. UU N.º: 5.451.942; 5.956.674; 5.974.380; 5.978.762; 6.487.535 y otras patentes emitidas y pendientes en los EE. UU. y el resto del mundo. DTS y el símbolo de DTS son marcas comerciales registradas y DTS Digital Surround y los logotipos de DTS son marcas comerciales de DTS, Inc. Incluye el software de los productos. © DTS, Inc. Reservados todos los derechos.

Este sistema incorpora tecnología High-Definition Multimedia Interface (HDMI™).

HDMI, el logotipo de HDMI y High-Definition Multimedia Interface son marcas comerciales o marcas comerciales registradas de HDMI Licensing LLC en los EE. UU. y otros países.

“BRAVIA Sync” es una marca comercial de Sony Corporation.

“PlayStation” es una marca comercial registrada de Sony Computer Entertainment Inc.

“x.v.Colour (x.v.Color)” y el logotipo de “x.v.Colour (x.v.Color)” son marcas comerciales de Sony Corporation.

ES

# Tabla de contenido

Precauciones .....	2
<b>Procedimientos iniciales</b>	
Desembalaje .....	5
Cómo colocar el sistema .....	6
Cómo conectar el altavoz.....	8
Cómo conectar el televisor y el reproductor, etc. ....	9
Cómo conectar otros componentes .....	11
Cómo conectar un cable de alimentación de ca. ....	12
Cómo configurar la salida de sonido del componente conectado .....	12

## Opciones de reproducción

Índice de componentes y controles .....	13
Cómo disfrutar del televisor.....	16
Cómo disfrutar de otros componentes ...	17

## Función de sonido envolvente

Cómo disfrutar del efecto de sonido envolvente.....	19
--	----

## Características de “BRAVIA” Sync

¿Qué es “BRAVIA” Sync? .....	20
Cómo prepararse para “BRAVIA” Sync .....	20
Cómo disfrutar de Blu-ray Disc/DVD ...	22
(Reproducción mediante una pulsación)	
Cómo disfrutar del sonido del televisor desde el sistema .....	22
(Control de audio del sistema)	
Apague el sistema, el televisor y los componentes conectados .....	23
(Apagado del sistema)	
Cómo usar la función de ahorro de energía .....	24
(HDMI SIGNAL PASS THRU)	
Para apagar la función Audio Return Channel .....	24

## Ajustes avanzados

Cómo controlar los componentes de Sony con el mando a distancia.....	26
Cómo cambiar las asignaciones de los botones de entrada del mando a distancia .....	29
Configuración y ajustes mediante el menú del amplificador .....	31

## Información adicional

Solución de problemas .....	35
Especificaciones .....	37
Índice.....	39



## Procedimientos iniciales

## Desembalaje

- Altavoz potenciador de graves (SA-WCT150) (1)
- Cable de altavoz (1)
- Mando a distancia (RM-AAU072) (1)



- Cable digital óptico para televisor (2,5 m) (1)

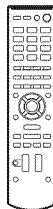

- Altavoz (SS-CT150) (1)

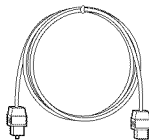

- Pilas R6 (tamaño AA) (2)



- Manual de instrucciones (1)

### Cómo insertar las pilas en el mando a distancia

Inserte dos pilas R6 (tamaño AA) (suministradas) de forma que coincidan los extremos  $\oplus$  y  $\ominus$  de dichas pilas con las marcas del interior del compartimiento. Para utilizar el mando a distancia, oriéntelo hacia el sensor del mando a distancia  en el visor del panel frontal del altavoz potenciador de graves.

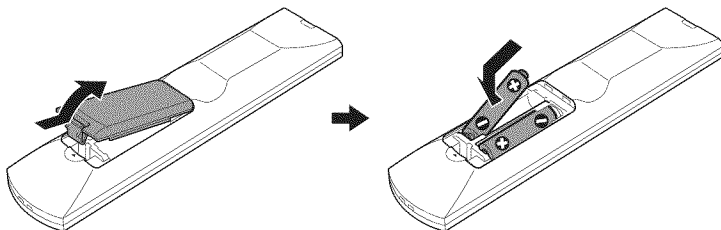

#### Notas

- No deje el mando a distancia en lugares extremadamente cálidos o húmedos.
- No emplee pilas nuevas junto con usadas.
- No deje caer ningún objeto extraño dentro de la carcasa del mando a distancia, sobre todo al sustituir las pilas.
- No exponga el sensor del mando a distancia a la luz solar directa ni a dispositivos de iluminación. Si lo hace, puede provocar un fallo de funcionamiento.
- Cuando tenga previsto que no va a utilizar el mando a distancia durante mucho tiempo, extraiga las pilas para evitar su corrosión y posibles daños por fugas.

# Cómo colocar el sistema

## Cómo conectar el cable de altavoz al altavoz

Los conectores del cable de altavoz están codificados con colores de acuerdo con el tipo de altavoz. Conecte los conectores del cable de altavoz de modo que coincidan con el color de las tomas del altavoz.

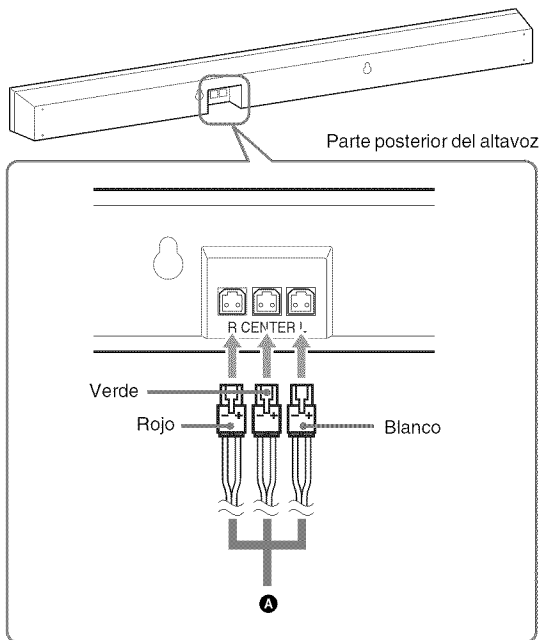

### Nota

- Cuando instale el altavoz en una pared, tenga cuidado de no tropezar con el cable conectado al altavoz.

## Instalación del altavoz en una pared

Puede instalar el altavoz en la pared.

### Notas

- Utilice los tornillos adecuados para el material y la resistencia de la pared. Dado que las placas de yeso son muy frágiles, coloque los tornillos en una viga de la pared. Instale el altavoz en un área reforzada de la pared que sea vertical y plana.
- Asegúrese de solicitar la instalación a distribuidores o contratistas autorizados por Sony. Preste especial atención a la seguridad durante la instalación.
- Sony no se responsabiliza por accidentes o daños ocasionados por una instalación incorrecta, resistencia insuficiente de la pared, instalación incorrecta de los tornillos o desastres naturales, etc.

**1 Prepare los tornillos (no suministrados) adecuados para los orificios en la parte posterior del altavoz. Consulte las ilustraciones que se muestran a continuación.**

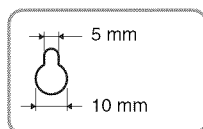
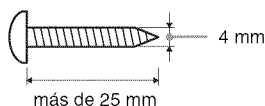

Orificio en la parte posterior del altavoz

**2 Ajuste los tornillos a la pared. Los tornillos deben sobresalir entre 6 y 7 mm.**

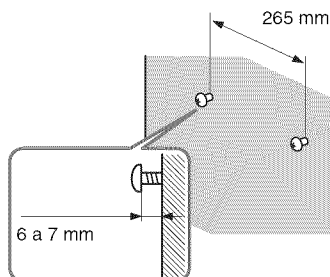

**3 Cuelgue el altavoz en los tornillos.**

Alinee los orificios en la parte posterior del altavoz con los tornillos, a continuación, cuelgue el altavoz en los dos tornillos.

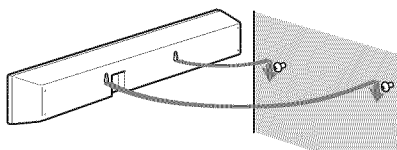

# Cómo conectar el altavoz

Los conectores del cable de altavoz están codificados con colores de acuerdo con el tipo de altavoz. Conecte los conectores del cable de altavoz de modo que coincidan con el color de las tomas SPEAKERS.

Parte posterior del altavoz potenciador de graves

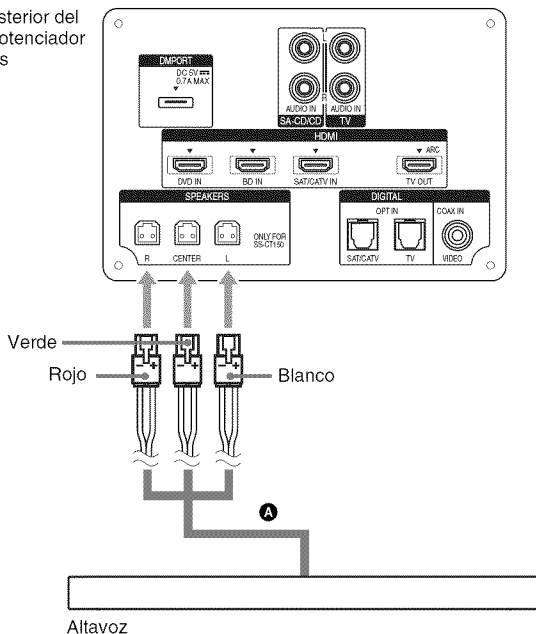

Altavoz

**A** Cable de altavoz (suministrado)

# Cómo conectar el televisor y el reproductor, etc.

Conecte el televisor y/o el reproductor, etc. al sistema mediante las tomas HDMI a través de un cable HDMI.

Si conecta los componentes compatibles con Sony "BRAVIA" Sync con los cables HDMI, la operación se puede simplificar al establecer la función Control por HDMI en el televisor para cada componente conectado. Consulte "Características de "BRAVIA" Sync" (página 20).

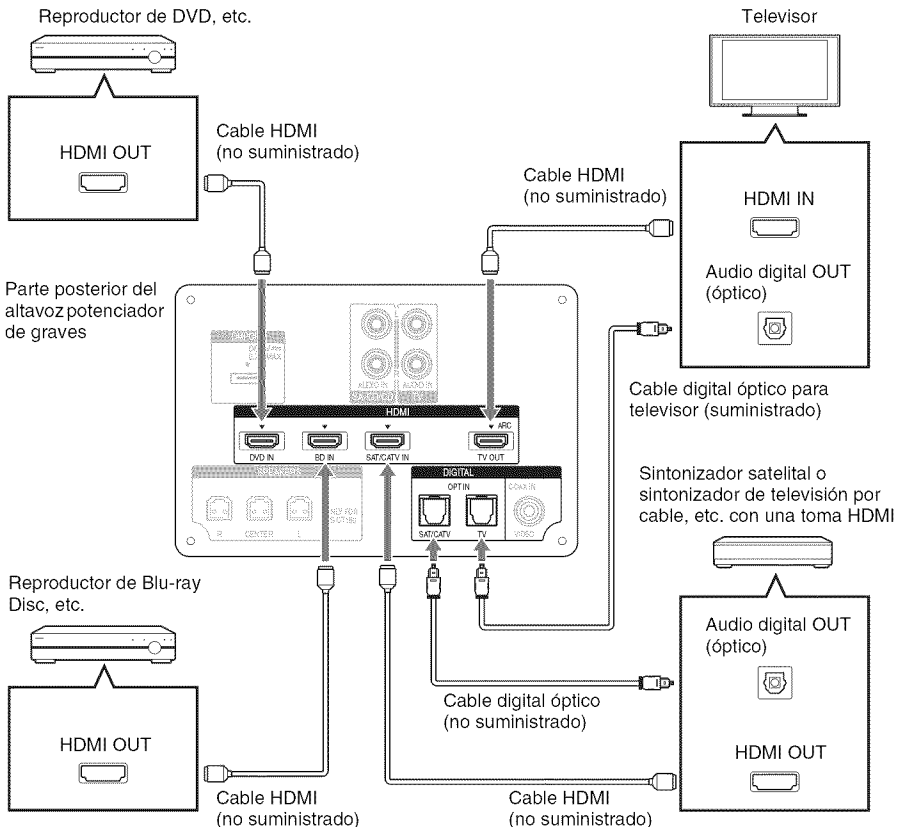

continuación

## Notas

- El sistema es compatible con la función Audio Return Channel (ARC). Si conecta el sistema a una toma HDMI del televisor compatible con ARC mediante un cable HDMI, no será necesario conectar el televisor al sistema con el cable digital óptico (página 24).
- Si es compatible con la función "ARC", podrá ver las letras ARC junto a la toma HDMI del televisor. Aunque conecte un cable HDMI a la toma, si la toma de entrada HDMI no es compatible con la función ARC, no podrá utilizar la función ARC.
- La función ARC sólo está disponible cuando Control por HDMI está activado.
- Según el sintonizador satelital, es posible que el sonido multicanal no pueda oírse. En este caso, conecte un cable digital óptico además de un cable HDMI y establezca "INPUT MODE" en "OPT" en el menú AMP (página 33).
- Conecte una "PlayStation 3", etc., en cualquier toma HDMI disponible. Todas las tomas HDMI del sistema funcionan de la misma manera.
- Las conexiones de las tomas HDMI tienen prioridad cuando conecta diferentes componentes en el sistema mediante tomas INPUT OPT/INPUT COAX y HDMI.
- Al conectar un televisor que no posee una toma de salida de audio digital óptico, conecte el televisor al sistema mediante un cable de audio analógico (no suministrado).

## Sugerencia

- Aunque el sistema esté desactivado (modo en espera activo), la señal HDMI se enviará desde el componente conectado al televisor a través de la conexión HDMI. Puede disfrutar de la imagen y el sonido desde el componente del televisor.

## Notas sobre las conexiones HDMI

- Utilice un cable High Speed HDMI. Si utiliza un cable Standard HDMI, las imágenes 1080p, Deep Colour o 3D no se visualizarán correctamente.
- Sony recomienda la utilización de un cable HDMI autorizado o un cable HDMI Sony.
- Si la imagen es deficiente o si el sonido no se emite desde un componente conectado a través del cable HDMI, compruebe la configuración del componente conectado.
- Las señales de audio (frecuencia de muestreo, longitud de bits, etc.) transmitidas desde una toma HDMI pueden estar suprimidas por el componente conectado.
- Es posible que el sonido se interrumpa cuando se cambie la frecuencia de muestreo o los números de los canales de las señales de salida de audio del componente de reproducción.
- Si el componente conectado no es compatible con la tecnología de protección de derechos de autor (HDCP), es posible que la imagen y el sonido de la toma HDMI TV OUT se distorsione o no se emita. En este caso, compruebe la especificación del componente conectado.
- No recomendamos la utilización de un cable de conversión HDMI-DVI.
- Si se selecciona "TV", "DMPORT", "SA-CD/CD" o "VIDEO" para la fuente de entrada del sistema, las señales de video a través de la toma de entrada HDMI (BD, DVD, SAT/CATV) que se seleccionó por última vez se transmiten desde la toma HDMI TV OUT.
- Este sistema es compatible con transmisión Deep Colour, "x.v.Colour", y 3D.
- Para disfrutar de imágenes 3D, conecte componentes de televisión y video compatibles con 3D (reproductor de Blu-ray Disc, grabador de Blu-ray Disc, "PlayStation 3", etc.) al sistema con los cables High Speed HDMI, colóquese anteojos 3D, y luego reproduzca el contenido compatible con 3D.

# Cómo conectar otros componentes

Si desea conectar componentes que no tienen tomas HDMI, como "PlayStation 2", un reproductor de DVD, un sintonizador satelital, un sintonizador de televisión por cable, etc., establezca "CTRL HDMI" en "OFF" en el menú AMP del sistema (página 21).

Otros componentes de audio, etc.

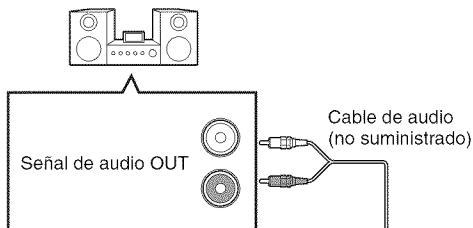

Reproductor de DVD, etc.

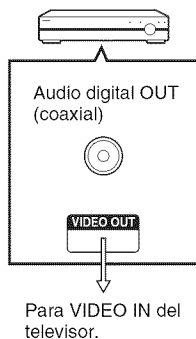

Parte posterior del altavoz potenciador de graves

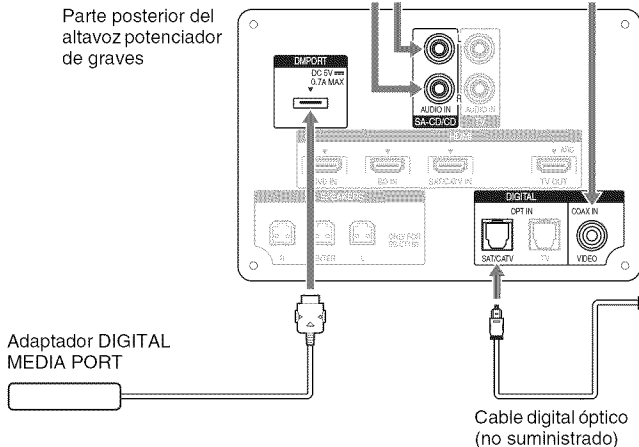

Sintonizador satelital o sintonizador de televisión por cable, etc. sin una toma HDMI

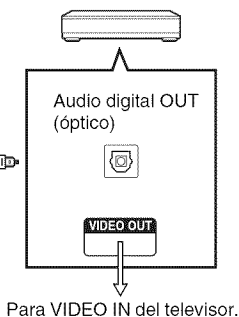

## Notas

- No conecte ni desconecte el adaptador DIGITAL MEDIA PORT mientras el sistema está encendido.
- Cuando conecte el adaptador DIGITAL MEDIA PORT, asegúrese de que el conector esté insertado con la marca de la flecha orientada hacia la marca de la flecha en la toma DMPORT. Para separar el adaptador DIGITAL MEDIA PORT, mantenga presionado **A** y luego tire del conector.

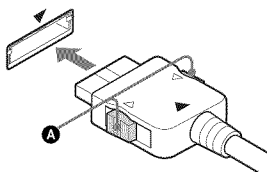

## Cómo conectar un cable de alimentación de ca

Antes de conectar el cable de alimentación de ca del sistema a una toma de pared, conecte todos los demás componentes y el televisor al sistema.

### Notas

- Luego de conectar el cable de alimentación de ca, espere aproximadamente 20 segundos antes de encenderlo presionando **I/⏻**.
- Conecte el sistema a una toma de ca de fácil acceso. En caso de percibir alguna anomalía en el sistema, desconecte inmediatamente el enchufe del cable de alimentación de la toma de ca.

## Cómo configurar la salida de sonido del componente conectado

Para disfrutar del sonido en formato multicanal (DTS, Dolby Digital, LPCM multicanal), debe configurar la salida de audio del componente conectado. Ajuste el componente conectado para que emita sonido en formato multicanal. Para obtener más detalles sobre la configuración de salida de audio, consulte el Manual de instrucciones que se suministra con el componente conectado.



Para obtener más información, consulte las páginas indicadas entre paréntesis.

### Altavoz potenciador de graves

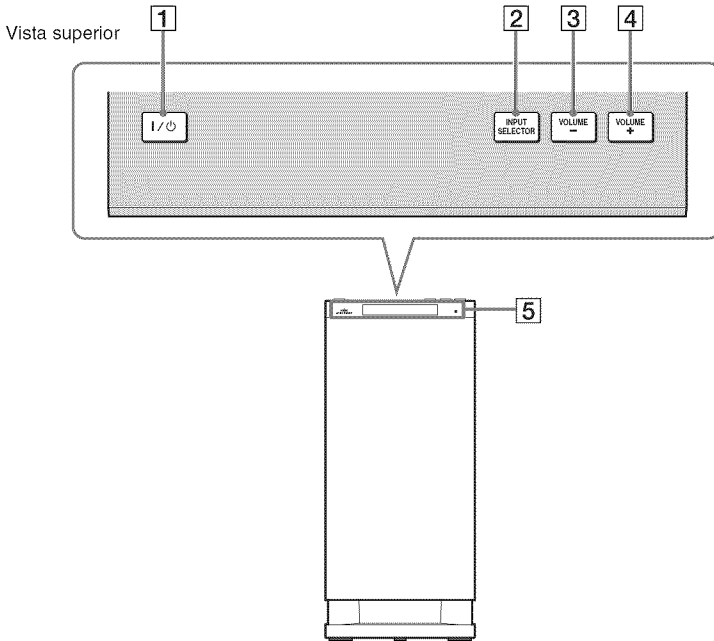

**1** I/O (encendido/en espera)

**2** INPUT SELECTOR

Presione este botón para seleccionar la fuente de entrada para reproducir.

Cada vez que presiona el botón, la fuente de entrada cambia cíclicamente de la siguiente manera: TV → BD → DVD → SAT/CATV → VIDEO → SA-CD/CD → DMPORT → TV.....

**3** VOLUME -

**4** VOLUME +

**5** Visor del panel frontal

## Visor del panel frontal (altavoz potenciador de graves)

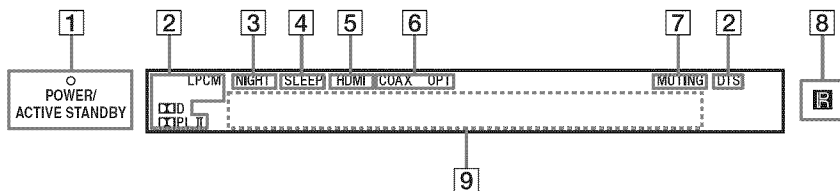

### 1 Indicador POWER/ACTIVE STANDBY

Se enciende de la siguiente manera:

Verde: el sistema está encendido.

Ámbar: sólo los componentes HDMI del sistema están encendidos (la función Control por HDMI está activada).

Sin luz: el sistema está apagado.

#### Nota

- La luz de color ámbar se apaga 30 segundos después de apagado el televisor. Sin embargo, si establece "PASS THRU" en "ON" en el menú AMP, el indicador se mantiene de color ámbar aun cuando apague el televisor.

### 2 Indicadores de formato de audio

Se encienden en función del formato de audio que funciona como entrada del sistema.

**DD** D: Dolby Digital

**PLII**: Dolby Pro Logic II

LPCM: PCM lineal

DTS

### 3 NIGHT (página 33)

Se enciende en NIGHT MODE.

### 4 SLEEP (página 34)

Parpadea cuando el temporizador de apagado está activo.

### 5 HDMI (página 9)

Se enciende cuando se utilizan los componentes HDMI o cuando una señal ARC funciona como señal del sistema mientras el televisor está seleccionado como fuente de entrada.

### 6 COAX/OPT

Se enciende en función del cable que está utilizando.

### 7 MUTING

Se enciende cuando se apaga el sonido.

### 8 Sensor del mando a distancia

### 9 Área de visualización de mensajes

Se muestra el volumen, la fuente de entrada seleccionada y la señal de entrada de audio, etc.

## Mando a distancia

Esta sección describe el funcionamiento del botón del altavoz y el altavoz potenciador de graves. Consulte página 26 para obtener detalles sobre el funcionamiento de los componentes conectados.

### Nota

- Apunte con el mando a distancia orientado hacia el sensor del mando a distancia (📡) del altavoz potenciador de graves.

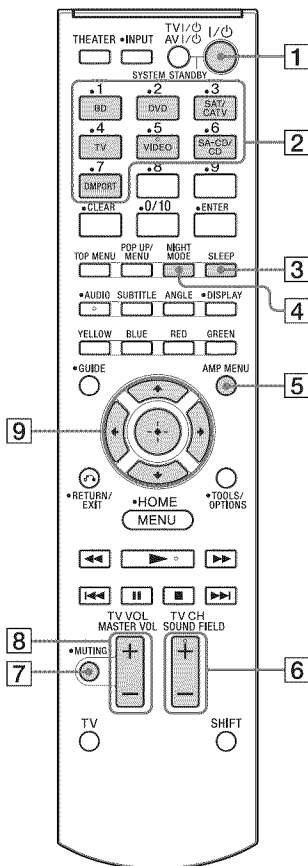

\* Los botones 5, ▶, AUDIO y SOUND FIELD + tienen un punto táctil. Utilícelo como guía durante el funcionamiento.

### 1 I/🔌 (encendido/en espera)

### 2 Botones de entrada

Presione uno de los botones para seleccionar el componente que desea utilizar.

### 3 SLEEP

Presione para apagar a una hora preestablecida cuando desea dormirse escuchando música. Puede preestablecer la hora en incrementos de 10 minutos.

### 4 NIGHT MODE

Presione para que se reproduzca un diálogo claramente, incluso en un volumen de sonido bajo. Esta función es útil para poder disfrutar de una buena calidad de sonido durante la noche.

### 5 AMP MENU (página 31)

### 6 SOUND FIELD +/- (página 19)

### 7 MUTING

### 8 MASTER VOL +/-

Presione este botón para ajustar el volumen.

### 9 ⬅, ⬆, ⬇, ➡, ➡, Ⓡ, Ⓢ

Press ⬅, ⬆, ⬇, ➡, ➡, Ⓡ, Ⓢ para seleccionar los elementos del menú. A continuación, presione Ⓢ para ingresar la selección.

## Cómo disfrutar del televisor

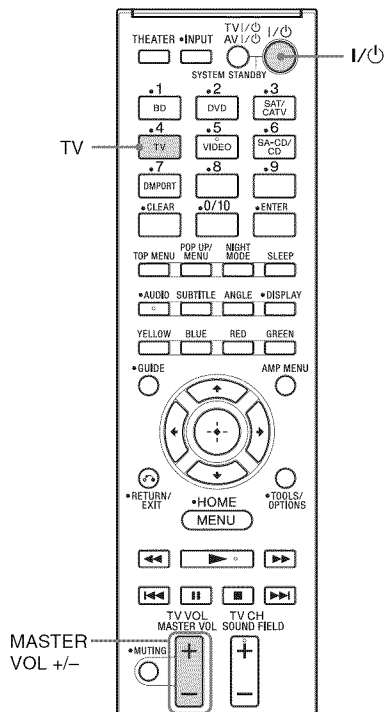

- 1 Encienda el televisor y elija un programa.**  
Consulte el Manual de instrucciones de su televisor para conocer más detalles.
- 2 Encienda el sistema.**
- 3 Presione el botón TV del mando a distancia.**
- 4 Ajuste el volumen con los botones MASTER VOL +/-.**

### Sugerencia

- Es posible que el sonido se emita desde el altavoz del televisor. En este caso, baje el volumen del altavoz del televisor al mínimo.

## Si está utilizando “BRAVIA” Sync (Control de audio del sistema)

No es necesario realizar los pasos 2 y 3 que se mencionan anteriormente. Cuando se enciende el televisor, también se enciende el sistema y la fuente de entrada cambia automáticamente.

También puede ajustar el volumen del sistema utilizando el mando a distancia del televisor. Si apaga el sistema, el sonido se emitirá desde el altavoz del televisor.

Para obtener detalles sobre la configuración de “BRAVIA” Sync, consulte “Cómo prepararse para “BRAVIA” Sync” (página 20).

### Sugerencia

- El sistema no se enciende cuando se enciende el televisor si la última vez que se apagó el televisor el sonido se estaba emitiendo desde los altavoces del televisor.

# Cómo disfrutar de otros componentes

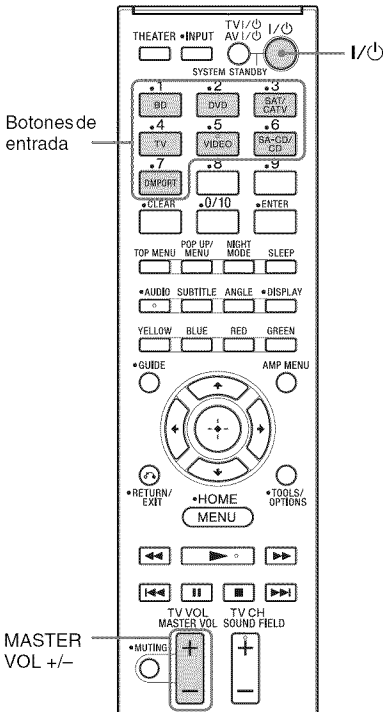

- 1** Encienda el componente conectado.
- 2** Encienda el sistema.

- 3** Presione los botones de entrada para visualizar la fuente de entrada en el visor del panel frontal.

Fuente de entrada	Componente que se puede reproducir
TV	Televisor, etc. conectado a la toma de TV
BD	Reproductor de Blu-ray Disc, etc. conectado a la toma de BD
DVD	Reproductor de DVD, etc. conectado a la toma de DVD
SAT/CATV	Sintonizador satelital o sintonizador de televisión por cable, etc. conectado a la toma de SAT/CATV
VIDEO	Reproductor de DVD, etc. conectado a la toma de DIGITAL COAX IN VIDEO
SA-CD/CD	Reproductor de CD, etc. conectado a la toma de SA-CD/CD AUDIO IN
DMPORT	Reproductor de audio portátil, etc. conectado a la toma DMPORT

- 4** Para componentes de vídeo, cambie la entrada del televisor a la entrada HDMI que eligió en el paso 3.

Para conocer más detalles, consulte el Manual de instrucciones de su televisor.

- 5** Ajuste el volumen con los botones MASTER VOL +/-.

### Sugerencias

- Es posible que el sonido se emita desde el altavoz del televisor. En este caso, baje el volumen del altavoz del televisor al mínimo.
- Incluso si desea reproducir Dolby True HD, Dolby Digital Plus o DTS HD con un componente conectado compatible con estos formatos de sonido, el sistema acepta la señal como Dolby Digital o DTS. Cuando reproduzca estos formatos de sonido de alta calidad, establezca el componente conectado para que emita el sonido en PCM multicanal, en caso de ser posible.

#### **Notas**

- Cuando conecte la toma de salida de vídeo del adaptador DIGITAL MEDIA PORT a la toma de entrada de vídeo del televisor, establezca “CTRL HDMI” en “OFF” en el menú AMP del sistema (página 21). Las imágenes de un componente conectado al adaptador DIGITAL MEDIA PORT no se mostrarán en el televisor si “CTRL HDMI” está establecido en “ON”.
- Para disfrutar del sonido de un componente sin mostrar las imágenes cuando “CTRL HDMI” está establecido en “ON”, primero apague el televisor y luego vuelva a encender el sistema. Si enciende el sistema en primer lugar y luego apaga el televisor, todos los componentes conectados al televisor se apagarán debido a la función Control por HDMI.

### **Si está utilizando “BRAVIA” Sync (Reproducción mediante una pulsación)**

No es necesario realizar los pasos 2 a 4 que se mencionan anteriormente. Cuando enciende los componentes conectados, también se encienden el sistema y el televisor y la fuente de entrada cambia automáticamente. También puede ajustar el volumen del sistema utilizando el mando a distancia del televisor.

Para obtener detalles sobre la configuración de “BRAVIA” Sync, consulte “Cómo prepararse para “BRAVIA” Sync” (página 20).

#### **Sugerencia**

- El sistema no se enciende cuando se enciende el televisor si la última vez que se apagó el televisor el sonido se estaba emitiendo desde los altavoces del televisor.

## Función de sonido envolvente

# Cómo disfrutar del efecto de sonido envolvente

## Cómo seleccionar el campo acústico

Este sistema puede crear sonido envolvente multicanal. Puede seleccionar uno de los campos acústicos optimizados del sistema que se programaron anteriormente.

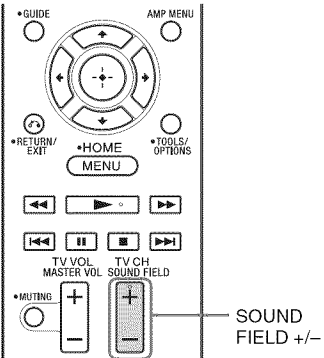

### Presione SOUND FIELD +/-

El campo acústico actual aparece en el visor del panel frontal.



Cada vez que presiona SOUND FIELD +/-, el visor cambia cíclicamente de la siguiente manera:

- STANDARD ↔ MOVIE ↔ DRAMA ↔ NEWS ↔ SPORTS ↔ GAME ↔ MUSIC ↔ 2CH STEREO ↔ P.AUDIO ↔ STANDARD ...

## Campos acústicos disponibles

Campo acústico	Efecto
STANDARD*	Se adapta a varias fuentes.
MOVIE*	Recrea sonido realista y de alta potencia, además de diálogos claros.
DRAMA*	Ideal para telenovelas.
NEWS*	Produce claramente la voz de presentador.
SPORTS*	Produce claramente los comentarios jugada tras jugada y sonidos realistas con efectos de sonido envolvente, como ovaciones, etc.
GAME*	Produce sonido realista y de alta potencia, ideal para videojuegos.
MUSIC*	Ideal para programas de música o vídeos de música en Blu-ray Discs/ DVD.
2CH STEREO	Ideal para CD de música.
P.AUDIO**	Ideal para reproducir fuentes de audio portátiles.

\* Estos campos acústicos no están disponibles cuando se selecciona "DMPORT" al presionar INPUT SELECTOR.

\*\* "P.AUDIO" aparece sólo cuando se selecciona "DMPORT".

### Sugerencias

- Se puede establecer un campo acústico diferente para cada fuente de entrada.
- El ajuste del campo acústico predeterminado para "DMPORT" es "P.AUDIO" y para otras fuentes es "STANDARD".
- Cuando se selecciona "DMPORT" al presionar INPUT SELECTOR, el altavoz central no produce sonidos.
- Es posible que algunos altavoces no produzcan sonido en función de la señal de entrada, como los programas monoaurales.
- Cuando se selecciona "2CH STEREO" o "P.AUDIO", el altavoz central no produce sonidos.
- Si presiona el botón THEATER en el mando a distancia de un televisor Sony cuando "CTRL HDMI" está establecido en "ON", el campo acústico cambia a "MOVIE" (no se incluyen algunos televisores Sony).





- 4** Observe la lista de los componentes HDMI en el menú del televisor y active la función Control por HDMI para los componentes conectados.

La función Control por HDMI para el sistema y los componentes conectados se activan simultáneamente.

Una vez finalizados los ajustes, aparecerá "COMPLETE" en el visor del panel frontal.

**Nota**

- Para conocer más detalles sobre los ajustes del televisor y los componentes conectados, consulte el Manual de instrucciones.

### Si el mensaje "COMPLETE" no aparece después de realizar los pasos mencionados anteriormente

Active la función Control por HDMI para el sistema y los componentes conectados por separado.

- 1** Presione AMP MENU.
- 2** Presione  $\uparrow/\downarrow$  varias veces hasta que aparezca "SET HDMI" y, a continuación, presione  $\oplus$  o  $\rightarrow$ .
- 3** Presione  $\uparrow/\downarrow$  varias veces hasta que aparezca "CTRL HDMI" y, a continuación, presione  $\oplus$  o  $\rightarrow$ .
- 4** Presione  $\uparrow/\downarrow$  para seleccionar "ON".
- 5** Presione AMP MENU.

Se desactivará el menú AMP. La función Control por HDMI está activada.

- 6** Seleccione la entrada del sistema conectado al componente para el que desea utilizar la función Control por HDMI (SAT/CATV, DVD, BD).
- 7** Active la función Control por HDMI del componente conectado.  
Para obtener más detalles sobre la configuración del componente conectado, consulte el Manual de instrucciones del componente conectado.

### Si agrega o vuelve a conectar un componente

Realice los pasos de "Cómo prepararse para "BRAVIA" Sync" (página 20) y "Si el mensaje "COMPLETE" no aparece después de realizar los pasos mencionados anteriormente" nuevamente.

**Notas**

- Si la función Control por HDMI para el componente conectado no se puede establecer simultáneamente al configurar la función "CONTROL POR HDMI" del televisor, establezca la función Control por HDMI a través del menú del componente conectado.
- Para conocer más detalles sobre los ajustes del televisor y los componentes conectados, consulte el Manual de instrucciones.

**Sugerencia**

- La configuración predeterminada de la función Control por HDMI del sistema es "ON".

### Para activar o desactivar la función Control por HDMI

Desactive la función Control por HDMI cuando conecte los componentes no compatibles con "BRAVIA" Sync o aquellos componentes que no tienen tomas HDMI, etc.

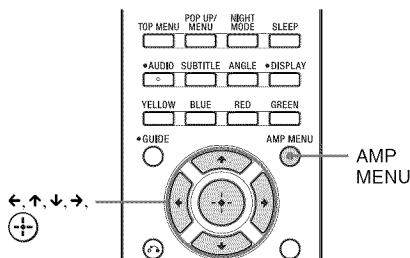

- 1** Presione AMP MENU.
- 2** Presione  $\uparrow/\downarrow$  varias veces hasta que aparezca "SET HDMI" y, a continuación, presione  $\oplus$  o  $\rightarrow$ .
- 3** Presione  $\uparrow/\downarrow$  para seleccionar "CTRL HDMI" y, a continuación, presione  $\oplus$  o  $\rightarrow$ .
- 4** Presione  $\uparrow/\downarrow$  para seleccionar "OFF".

continuación

## 5 Presione AMP MENU.

Se desactivará el menú AMP.

### Cómo disfrutar de Blu-ray Disc/DVD

*(Reproducción mediante una pulsación)*

Reproduce un componente conectado.

El televisor se enciende automáticamente y cambia a la entrada HDMI correspondiente.

#### Sugerencia

- Aunque el sistema esté desactivado (modo en espera activo), la señal HDMI se enviará desde el componente conectado al televisor a través de la conexión HDMI. Puede disfrutar de la imagen y el sonido del componente en el televisor.

#### Nota

- Según el modelo del televisor, es posible que no se pueda emitir el contenido.

### Cómo disfrutar del sonido del televisor desde el sistema

*(Control de audio del sistema)*

Puede disfrutar del sonido del televisor desde los altavoces del sistema mediante una simple operación. Puede ajustar el volumen y apagar el sonido del sistema mediante el mando a distancia del televisor. Para conocer más detalles, consulte el Manual de instrucciones del televisor.

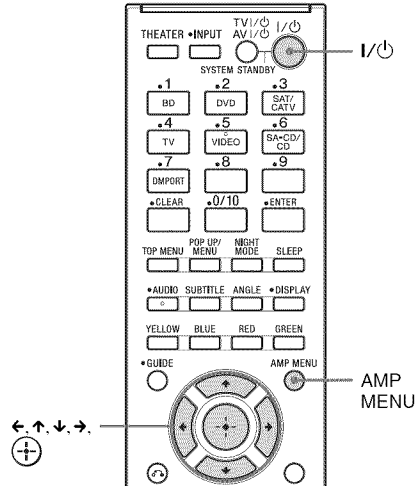

Presione I/II para encender el sistema.

El sonido se emite desde el altavoz del sistema. Cuando se apaga el sistema, el sonido vuelve a emitirse desde el altavoz del televisor.

#### Notas

- Si se enciende el televisor antes de encender el sistema, el sonido del televisor no se emitirá durante un momento.
- Según el modelo del televisor, cuando se ajusta el volumen del sistema mediante el mando a distancia del televisor, el nivel de volumen aparece en la pantalla del televisor, de la misma manera que aparecería cuando se ajusta el volumen del televisor. En este caso, el nivel de volumen que aparece en la pantalla del televisor y en el visor del panel frontal puede diferir.

### Cómo utilizar la función Límite de volumen

Cuando la función Control de audio del sistema está activa y el método de salida pasa del altavoz del televisor a los altavoces del sistema automáticamente, es posible que el sonido se emita con un sonido alto en función del nivel de volumen del sistema. Para evitar esto, limite el nivel de volumen.

**1** Presione AMP MENU.

**2** Presione  $\uparrow/\downarrow$  varias veces hasta que aparezca "SET HDMI" y, a continuación, presione  $\oplus$  o  $\rightarrow$ .

**3** Presione  $\uparrow/\downarrow$  varias veces hasta que aparezca "VOL LIMIT" y, a continuación, presione  $\oplus$  o  $\rightarrow$ .

**4** Presione  $\uparrow/\downarrow$  para seleccionar el límite de volumen que desea.

El límite de volumen cambia de la siguiente manera:

MAX  $\leftrightarrow$  49  $\leftrightarrow$  48 ... 2  $\leftrightarrow$  1  $\leftrightarrow$  MIN

**5** Presione AMP MENU.

Se desactivará el menú AMP.

#### Notas

- Esta función sólo está disponible cuando la función Control por HDMI está activada.
- Esta función no está disponible cuando el método de salida pasa de los altavoces del sistema al altavoz del televisor.

#### Sugerencias

- Le recomendamos que establezca el límite de volumen un poco más bajo que el volumen que escucha habitualmente.
- Independientemente del límite de volumen que establezca, puede utilizar los botones VOLUME +/- del sistema y los botones MASTER VOL +/- del mando a distancia.
- Si no desea limitar el nivel de volumen, seleccione "MAX".

## Apague el sistema, el televisor y los componentes conectados

### (Apagado del sistema)

Si apaga el televisor mediante el botón POWER del mando a distancia del televisor, el sistema y los componentes conectados se apagarán automáticamente.

Si apaga el televisor con el mando a distancia del televisor, el sistema y los componentes conectados también se apagarán automáticamente.

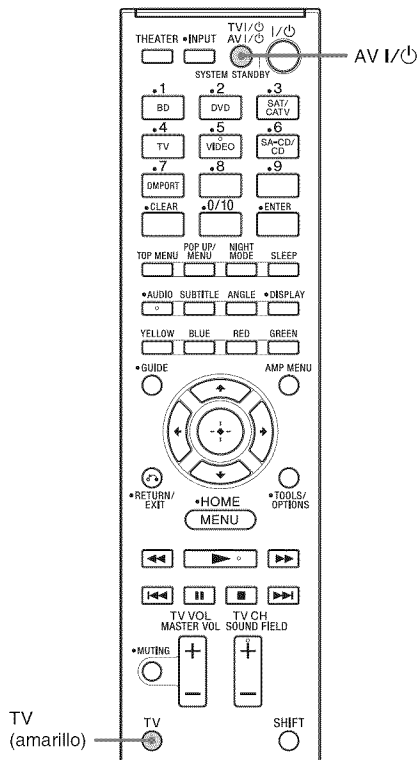

Mientras mantiene presionado el botón TV (amarillo), presione AV I/O.

Se apagará el televisor, el sistema y los componentes conectados.

#### Nota

- Según el estado, es posible que los componentes conectados no se apaguen. Para conocer más detalles, consulte el Manual de instrucciones de los componentes conectados.

# Cómo usar la función de ahorro de energía

## (HDMI SIGNAL PASS THRU)

Cuando utiliza "BRAVIA" Sync, puede disfrutar de la imagen y el sonido de un Blu-ray Disc, etc., en el televisor aun si el sistema se encuentra en el modo en espera. El consumo de energía en el modo en espera también se reduce automáticamente cuando el televisor está apagado si "PASS THRU" está configurado en "AUTO".

La configuración predeterminada es "AUTO".

### Nota

- Esta función está disponible solamente cuando la función "CTRL HDMI" está configurada en "ON".

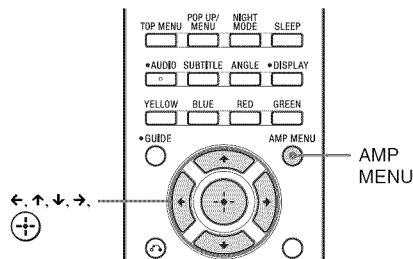

- 1 Presione AMP MENU.
- 2 Presione  $\uparrow/\downarrow$  varias veces hasta que aparezca "SET HDMI" y, a continuación, presione  $\oplus$  o  $\rightarrow$ .
- 3 Presione  $\uparrow/\downarrow$  para seleccionar "PASS THRU" y, a continuación, presione  $\oplus$  o  $\rightarrow$ .
- 4 Presione  $\uparrow/\downarrow$  para seleccionar esta configuración.

- AUTO: cuando el televisor está encendido mientras el sistema está en el modo en espera, el sistema emite señales HDMI desde la toma de salida HDMI del sistema. Recomendamos esta configuración si utiliza un televisor compatible con "BRAVIA" Sync. Esta

configuración ahorra energía en el modo en espera comparada con la configuración "ON".

- ON: cuando el sistema está en el modo en espera, el sistema continuamente emite señales HDMI desde la toma de salida HDMI del sistema.

### Nota

- Cuando se selecciona "AUTO", la imagen y el sonido tardan más tiempo en aparecer en el televisor que cuando se selecciona "ON".

## 5 Presione AMP MENU.

Se desactivará el menú AMP.

## Para apagar la función Audio Return Channel

Si el televisor es compatible con la función Audio Return Channel (ARC), una conexión con cable HDMI también envía una señal de audio digital desde el televisor. No es necesario que realice una conexión de audio por separado para escuchar el sonido del televisor.

Si no utiliza la función ARC, conecte el sistema mediante un cable digital óptico y establezca "ARC" en "OFF" en el menú AMP.

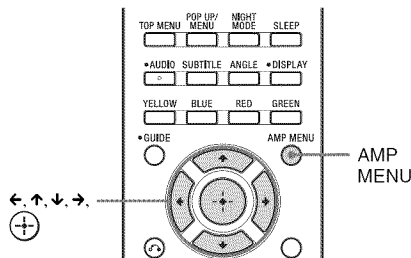

- 1 Presione AMP MENU.
- 2 Presione  $\uparrow/\downarrow$  varias veces hasta que aparezca "SET HDMI" y, a continuación, presione  $\oplus$  o  $\rightarrow$ .
- 3 Presione  $\uparrow/\downarrow$  varias veces hasta que aparezca "ARC" y, a continuación, presione  $\oplus$  o  $\rightarrow$ .

#### **4 Presione ↑/↓ para seleccionar "OFF".**

- ON: se activa la función ARC.
- OFF: se desactiva la función ARC.

#### **5 Presione AMP MENU.**

Se desactivará el menú AMP.

#### **Nota**

- Cuando la función "CTRL HDMI" está establecida en "OFF", la función ARC y su configuración no están disponibles.

## Ajustes avanzados

# Cómo controlar los componentes de Sony con el mando a distancia

Puede controlar los componentes de Sony conectados mediante el mando a distancia de este sistema.

Es posible que no pueda seleccionar algunas funciones según el modelo del equipo. En ese caso, selecciónelas mediante el mando a distancia suministrado con el equipo.

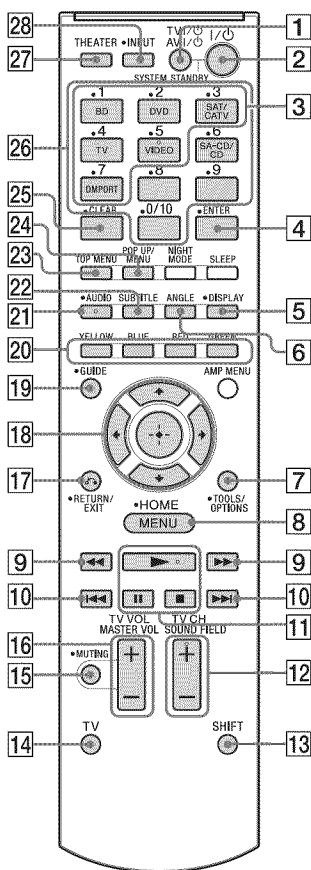

\* Los botones 5, ►, AUDIO y SOUND FIELD + tienen un punto táctil. Utilícelo como guía durante el funcionamiento.

## Para controlar el componente

**1** Presione uno de los botones de entrada **3** (BD, DVD, SAT/CATV, TV, VIDEO o DMPRT) para seleccionar el componente que desea operar.

El componente asignado al botón de entrada seleccionado se convierte en operable.

**2** Consulte la siguiente tabla, presione el botón correspondiente para la operación.

## Operaciones comunes

Botón del mando a distancia	Función
<b>1</b> TV I/⏻ AV I/⏻ (encendido/en espera)	Enciende y apaga el televisor Sony o los componentes de audio/vídeo que debe controlar el mando a distancia. Presione <b>1</b> TV I/⏻/AV I/⏻ y <b>2</b> I/⏻ al mismo tiempo para apagar el sistema y todos los componentes que debe controlar con el mando a distancia (SYSTEM STANDBY).
<b>4</b> ENTER	Ingresa la selección. Para el televisor, mientras mantiene presionado <b>14</b> TV (amarillo), presione <b>4</b> ENTER. Para los demás componentes, mientras mantiene presionado <b>13</b> SHIFT, presione <b>4</b> ENTER.
<b>18</b> ◀, ▶, ▲, ▼, ⊕	Selecciona un elemento del menú e introduce la selección.

Botón del mando a distancia	Función
<b>20</b> Botones de color	Muestra una guía de funcionamiento en la pantalla del televisor cuando los botones de color están disponibles. Siga la guía de funcionamiento para realizar una determinada operación.
<b>25</b> CLEAR	Borra la selección. Para el televisor, mientras mantiene presionado <b>14</b> TV (amarillo), presione <b>25</b> CLEAR. Para los demás componentes, mientras mantiene presionado <b>13</b> SHIFT, presione <b>25</b> CLEAR.
<b>26</b> Botones numéricos	Selecciona los canales y las pistas directamente. Para el televisor, mantenga presionado el botón <b>14</b> TV (amarillo) y presione los botones numéricos para seleccionar los canales. Para los demás componentes, mantenga presionado el botón <b>13</b> SHIFT y presione los botones numéricos para seleccionar los canales o las pistas.

## Para controlar un televisor

Mientras mantiene presionado el botón **14** TV (amarillo), presione los botones con un punto o una marca de color amarillo.

Botón del mando a distancia	Función
<b>5</b> DISPLAY	Muestra el número de canal actual, etc.
<b>7</b> TOOLS/ OPTIONS	Le permite acceder a diversas opciones de visualización y cambiar/realizar ajustes según la fuente y el formato de la pantalla.

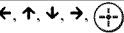
Botón del mando a distancia	Función
<b>8</b> MENU/HOME	Le permite seleccionar los canales y las fuentes de entrada además de cambiar los ajustes para su televisor.
<b>12</b> TV CH +/-	Selecciona el canal siguiente (+) o el anterior (-).
<b>15</b> MUTING	Apaga el sonido.
<b>16</b> TV VOL +/-	Ajusta el volumen.
<b>17</b>  RETURN/EXIT	Vuelve a la pantalla anterior de cualquier menú que se haya mostrado.
<b>18</b> 	Selecciona un elemento del menú e introduce la selección.
<b>19</b> GUIDE	Muestra la guía cuando está mirando canales analógicos o digitales.
<b>21</b> AUDIO	Selecciona la pista y el formato de audio.
<b>27</b> THEATER	Automáticamente establece los ajustes de imagen óptimos para mirar películas, como ajustes de luces bajas, cuando conecta un televisor Sony que es compatible con la función del botón THEATER. Además, el audio cambia automáticamente a la salida de audio de este sistema al conectar el televisor y el sistema con la conexión HDMI. También se activa la función Control por HDMI.
<b>28</b> INPUT	Selecciona la entrada.

## Para controlar el grabador de DVD/grabador de Blu-ray Disc

Botón del mando a distancia	Función
<b>6</b> ANGLE	Cambia a otros ángulos de visualización cuando se graban varios ángulos en un DVD VIDEO.

continuación

Botón del mando a distancia	Función
8 MENU/HOME	Muestra el menú.
9 ◀▶	Cuando se presiona durante la reproducción, permite avanzar o retroceder rápidamente el disco.
10 ◀▶▶▶	Permite avanzar al comienzo del capítulo o pista anterior o siguiente.
11 ▶ (reproducir)/ ⏸ (pausar, volver a presionar y reanudar la reproducción normal)/■ (detener)	Botones del modo de reproducción.
18 ◀, ↑, ↓, →, (+)	Selecciona un elemento del menú e introduce la selección.
21 AUDIO	Selecciona la pista y el formato de audio.
22 SUBTITLE	Selecciona el idioma de los subtítulos cuando se graban subtítulos multilingües en un BD-ROM/DVD VIDEO.
23 TOP MENU	Muestra el menú principal/menú del disco.
24 POP UP/MENU	Muestra el menú desplegable de BD-ROM o el menú del DVD.

## Para controlar el reproductor de DVD/reproductor de Blu-ray Disc

Botón del mando a distancia	Función
6 ANGLE	Cambia a otros ángulos de visualización cuando se graban varios ángulos en un DVD VIDEO.
8 MENU/HOME	Muestra el menú.
9 ◀▶	Cuando se presiona durante la reproducción, permite avanzar o retroceder rápidamente el disco.
10 ◀▶▶▶	Permite avanzar al comienzo del capítulo o pista anterior o siguiente.

Botón del mando a distancia	Función
11 ▶ (reproducir)/ ⏸ (pausar, volver a presionar y reanudar la reproducción normal)/■ (detener)	Botones del modo de reproducción.
18 ◀, ↑, ↓, →, (+)	Selecciona un elemento del menú e introduce la selección.
21 AUDIO	Selecciona la pista y el formato de audio.
22 SUBTITLE	Selecciona el idioma de los subtítulos cuando se graban subtítulos multilingües en un BD-ROM/DVD VIDEO.
23 TOP MENU	Muestra el menú principal/menú del disco.
24 POP UP/MENU	Muestra el menú desplegable de BD-ROM o el menú del DVD.

## Para controlar el conjunto HDD/DVD

Botón del mando a distancia	Función
6 ANGLE	Cambia a otros ángulos de visualización cuando se graban varios ángulos en un DVD VIDEO.
8 MENU/HOME	Muestra el menú.
9 ◀▶	Cuando se presiona durante la reproducción, permite avanzar o retroceder rápidamente el disco.
10 ◀▶▶▶	Permite especificar el capítulo o la pista anterior o siguiente.
11 ▶ (reproducir)/ ⏸ (pausar, volver a presionar y reanudar la reproducción normal)/■ (detener)	Botones del modo de reproducción.
18 ◀, ↑, ↓, →, (+)	Mueve el elemento resaltado (cursor) y lo selecciona.
21 AUDIO	Selecciona la pista y el formato de audio.



Botón del mando a distancia	Función
22 SUBTITLE	Selecciona el idioma de los subtítulos cuando se graban subtítulos multilingües en un BD-ROM/DVD VIDEO.
23 TOP MENU	Muestra el menú principal/menú del disco.
24 POP UP/MENU	Muestra el menú desplegable de BD-ROM o el menú del DVD.

### Para controlar el SAT

Botón del mando a distancia	Función
8 MENU/HOME	Muestra el menú.
18 ←, ↑, ↓, →, (+)	Selecciona un elemento del menú e introduce la selección.
19 GUIDE	Muestra el menú de la guía.

#### Nota

- Las explicaciones anteriores sólo funcionan como ejemplo. Según el tipo de componente, es posible que no se puedan ejecutar las operaciones anteriores o que se ejecuten de una manera diferente de la que se describe.

### Para controlar el componente conectado mediante la conexión DMPORT

Botón del mando a distancia	Función
5 DISPLAY	Presione este botón para seleccionar los ajustes del visor del panel frontal.
8 MENU	Muestra el menú.
9 ◀▶▶▶	Presione este botón para avanzar o retroceder rápidamente el disco cuando está presionado durante la reproducción.
10 ◀▶▶▶	Presione este botón para omitir capítulos.
11 ▶ (reproducir)/    (pausar)/ ■ (detener)	Botones del modo de reproducción.

Botón del mando a distancia	Función
17 ↶ RETURN	Vuelve a la pantalla anterior de cualquier menú que se haya mostrado.
18 ←, ↑, ↓, →, (+)	Selecciona un elemento del menú e introduce la selección.

## Cómo cambiar las asignaciones de los botones de entrada del mando a distancia

Puede cambiar los ajustes de fábrica de los botones de entrada para que se adapten a los componentes en su sistema. Por ejemplo, si conecta un reproductor de Blu-ray Disc a la toma de DVD en el sistema, puede establecer el botón DVD del mando a distancia para controlar el reproductor de Blu-ray Disc.

No puede cambiar las asignaciones del mando a distancia para TV y DMPORT.

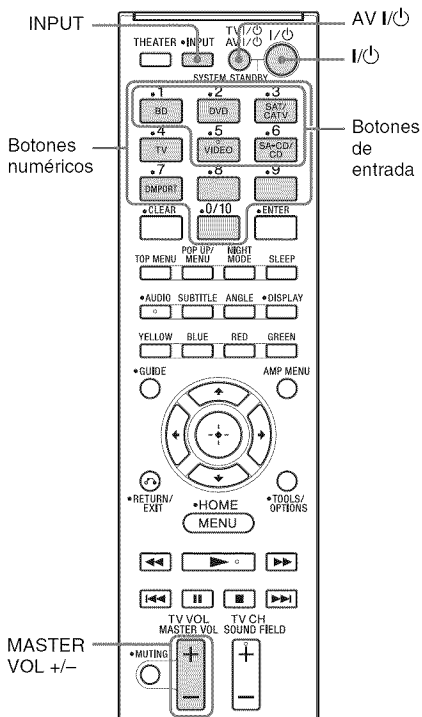

**1 Mantenga presionado el botón de entrada asignación desea cambiar y presione AV I/⏻ al mismo tiempo.**

Ejemplo: mientras mantiene presionado DVD, presione y matenga presionado AV I/⏻.

**2 Mientras mantiene presionado AV I/⏻, suelte el botón de entrada que seleccionó en el paso 1.**

Ejemplo: mientras mantiene presionado AV I/⏻, suelte DVD.

**3 Mientras sigue manteniendo presionado AV I/⏻, consulte la siguiente tabla y el botón del número correspondiente a la categoría que usted desea.**

Ejemplo: mientras mantiene presionado AV I/⏻, presione 1.

**4 Suelte el botón del número que seleccionó en el paso 3, y luego suelte AV I/⏻.**

Ejemplo: suelte 1 y luego suelte AV I/⏻. Ahora puede utilizar el botón DVD para controlar el reproductor de Blu-ray Disc.

**Categorías y botones correspondientes para BD, DVD, SAT/CATV, VIDEO y SA-CD/CD**

Categorías	Presione
Reproductor de Blu-ray Disc (modo de comandos BD1) <sup>a)</sup>	1
Grabadora de Blu-ray Disc (modo de comandos BD3)	2
Reproductor de DVD (modo de comandos DVD1) <sup>b)</sup>	3
Grabadora de DVD (modo de comandos DVD3)	4
VCR (modo de comandos VTR3)	5
Reproductor de CD	6
DSS <sup>c)</sup>	7

<sup>a)</sup> Configuración inicial del botón BD. Para obtener detalles sobre la configuración de BD1 o BD3, consulte el Manual de instrucciones que se suministra con el reproductor o la grabadora de Blu-ray Disc.

<sup>b)</sup> Configuración inicial del botón DVD. Las grabadoras de DVD Sony funcionan con una configuración de DVD1 o DVD3. Para conocer más detalles, consulte el Manual de instrucciones suministrado con la grabadora de DVD.

<sup>c)</sup> Configuración inicial del botón SAT/CATV.

**Para borrar todas las asignaciones de los botones del mando a distancia**

Mientras mantiene presionado MASTER VOL -, presione I/⏻ e INPUT. A continuación, suelte los botones.

El mando a distancia se restablece a su configuración inicial.

# Configuración y ajustes mediante el menú del amplificador

## Cómo utilizar el menú AMP

Puede establecer los siguientes elementos con AMP MENU en el mando a distancia. La configuración predeterminada es la que se muestra subrayada.

### AMP MENU

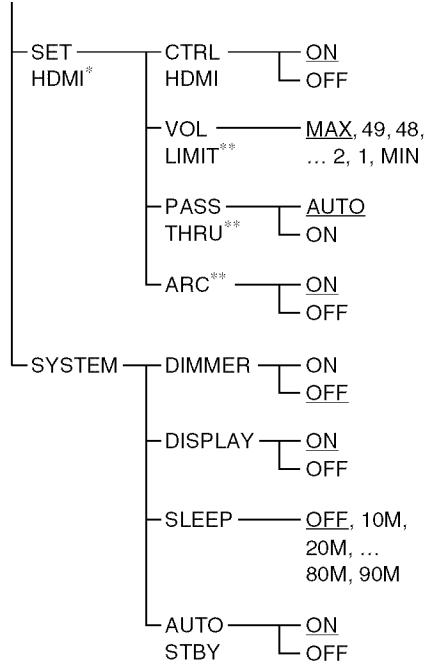
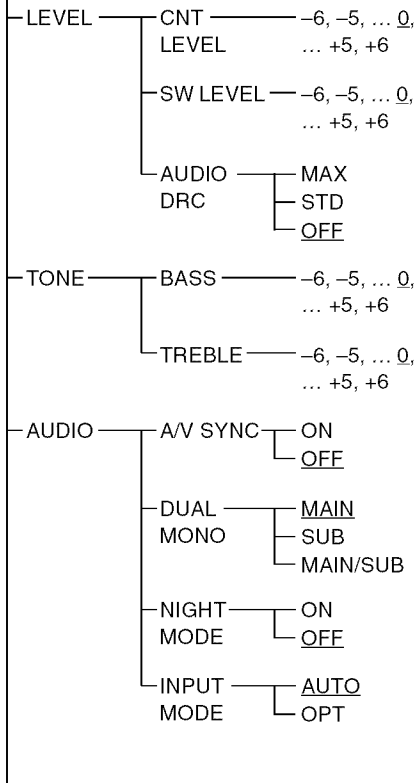

\* Consulte "Características de "BRAVIA" Sync" (página 20).

\*\* Este ajuste aparece solamente cuando la función "CTRL HDMI" está configurada en "ON".

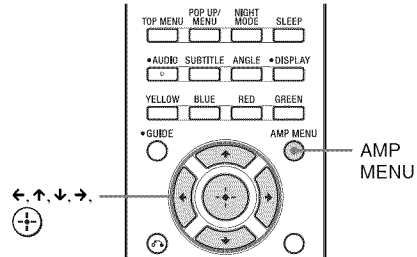

- 1** Presione AMP MENU para activar el menú AMP.
- 2** Presione ←/↑/↓/→ varias veces para seleccionar el elemento y la configuración.
- 3** Presione AMP MENU para desactivar el menú AMP.

### Sugerencia

- Estos ajustes se mantienen aun si desconecta el cable de alimentación de ca.

Las siguientes páginas muestran detalles para cada ajuste.

---

## Cómo ajustar el nivel del altavoz (CNT LEVEL, SW LEVEL)

Puede ajustar el nivel y el balance del altavoz central y del altavoz potenciador de graves.

**1** Seleccione “LEVEL” en el menú AMP y, a continuación, presione  $\oplus$  o  $\rightarrow$ .

**2** Seleccione “CNT LEVEL” o “SW LEVEL” y, a continuación, presione  $\oplus$  o  $\rightarrow$ .

- CNT LEVEL: ajusta el nivel del altavoz central.

- SW LEVEL: ajusta el nivel de altavoz potenciador de graves.

**3** Seleccione el parámetro que desea y presione  $\oplus$ .

El parámetro de “CNT LEVEL” y “SW LEVEL” es de “-6” a “+6” y aumenta de a 1. La configuración predeterminada es “0”.

---

## Cómo disfrutar del sonido Dolby Digital a un volumen bajo (AUDIO DRC)

Comprime el rango dinámico de la pista de sonido. Resulta útil para mirar películas a volumen bajo. AUDIO DRC sólo funciona para Dolby Digital.

**1** Seleccione “LEVEL” en el menú AMP y, a continuación, presione  $\oplus$  o  $\rightarrow$ .

**2** Seleccione “AUDIO DRC” y, a continuación, presione  $\oplus$  o  $\rightarrow$ .

**3** Seleccione el ajuste y presione  $\oplus$ .

- OFF: sin compresión del rango dinámico.

- STD: reproduce la pista de sonido con el tipo de rango dinámico diseñado por el ingeniero de grabación.
- MAX: comprime el rango dinámico por completo.

---

## Cómo ajustar el nivel de graves y agudos (BASS, TREBLE)

Permite ajustar el nivel de graves y agudos fácilmente.

**1** Seleccione “TONE” en el menú AMP y, a continuación, presione  $\oplus$  o  $\rightarrow$ .

**2** Seleccione “BASS” o “TREBLE” y, a continuación, presione  $\oplus$  o  $\rightarrow$ .

- BASS: ajusta el nivel de graves.

- TREBLE: ajusta el nivel de agudos.

**3** Seleccione el parámetro que desea y presione  $\oplus$ .

El parámetro va de “-6” a “+6” y aumenta de a 1. La configuración predeterminada es “0”.

---

## Cómo ajustar la demora entre el sonido y la imagen (A/V SYNC)

Cuando la imagen es más lenta que el sonido, puede retrasar el sonido mediante esta función.

**1** Seleccione “AUDIO” en el menú AMP y, a continuación, presione  $\oplus$  o  $\rightarrow$ .

**2** Seleccione “A/V SYNC” y, a continuación, presione  $\oplus$  o  $\rightarrow$ .

**3** Seleccione el ajuste y presione  $\oplus$ .

- OFF: sin ajustes.

- ON: ajusta la diferencia entre la imagen y el sonido.

### Notas

- Es posible que con esta función no pueda ajustar el retardo entre la imagen y el sonido a la perfección.
- Esta función resulta útil solamente para entradas de Dolby Digital, DTS y PCM lineal (2 canales) mediante cable digital coaxial, cable digital óptico o cable HDMI.

## Cómo escuchar el sonido de emisión multiplex (DUAL MONO)

Podrá escuchar el sonido de emisión multiplex cuando el sistema reciba o reproduzca una señal de emisión multiplex AC-3.

### Nota

• Para recibir una señal AC-3, debe conectar un sintonizador satelital digital al sistema mediante un cable digital óptico o coaxial y ajustar el modo de salida digital del sintonizador en AC-3.

- 1 Seleccione “AUDIO” en el menú AMP y, a continuación, presione  $\oplus$  o  $\rightarrow$ .
- 2 Seleccione “DUAL MONO” y, a continuación, presione  $\oplus$  o  $\rightarrow$ .
- 3 Seleccione el ajuste y presione  $\oplus$ .
  - MAIN: sólo reproduce el canal principal.
  - SUB: sólo reproduce el canal secundario.
  - MAIN/SUB: el sonido principal se emite desde el altavoz izquierdo y el sonido secundario desde el altavoz derecho.

## Cómo escuchar el sonido a volumen bajo (NIGHT MODE)

Con esta función, es posible escuchar efectos de sonido o diálogos claramente incluso a un volumen bajo.

- 1 Seleccione “AUDIO” en el menú AMP y, a continuación, presione  $\oplus$  o  $\rightarrow$ .
- 2 Seleccione “NIGHT MODE” y, a continuación, presione  $\oplus$  o  $\rightarrow$ .
- 3 Seleccione el ajuste y presione  $\oplus$ .
  - ON: activa la función “NIGHT MODE”.
  - OFF: desactiva la función.

### Sugerencia

• Puede escuchar sonidos Dolby Digital a un volumen bajo mediante AUDIO DRC (página 32).

## Cómo ajustar el sonido desde el sintonizador satelital (INPUT MODE)

Aun cuando conecta el sintonizador satelital a la toma de entrada HDMI SAT/CATV del sistema, es posible que no se emita el sonido multicanal según el tipo de sintonizador satelital. En este caso, conecte el cable digital óptico a la toma SAT/CATV OPT IN del sistema además de un cable HDMI y realice el siguiente ajuste.

- 1 Seleccione “AUDIO” en el menú AMP y, a continuación, presione  $\oplus$  o  $\rightarrow$ .
- 2 Seleccione “INPUT MODE” y, a continuación, presione  $\oplus$  o  $\rightarrow$ .
- 3 Seleccione “OPT” y presione  $\oplus$ .
  - AUTO: emite señal de sonido desde la toma de entrada HDMI SAT/CATV, preferentemente.
  - OPT: emite la señal desde la toma SAT/CATV OPT IN.

## Cómo cambiar el brillo del visor del panel frontal (DIMMER)

El brillo del visor del panel frontal se puede ajustar a uno de 2 niveles.

- 1 Seleccione “SYSTEM” en el menú AMP y, a continuación, presione  $\oplus$  o  $\rightarrow$ .
- 2 Seleccione “DIMMER” y, a continuación, presione  $\oplus$  o  $\rightarrow$ .
- 3 Seleccione el ajuste y presione  $\oplus$ .
  - ON: dim.
  - OFF: brillo.

---

## Cómo cambiar el ajuste de visualización (DISPLAY)

Puede cambiar la visualización del visor del panel frontal.

- 1 Seleccione "SYSTEM" en el menú AMP y, a continuación, presione  $\oplus$  o  $\rightarrow$ .
- 2 Seleccione "DISPLAY" y, a continuación, presione  $\oplus$  o  $\rightarrow$ .
- 3 Seleccione el ajuste y presione  $\oplus$ .
  - ON: la indicación permanece activada.
  - OFF: la indicación aparece durante unos segundos cuando opera el sistema.

### Sugerencia

- La indicación muestra los tipos de señales de entrada (sólo entrada digital) cuando presiona DISPLAY, incluso si establece "DISPLAY" en "OFF".

### Nota

- La indicación permanece encendida cuando la función de silenciado o protección está activa, incluso si establece "DISPLAY" en "OFF".

---

## Cómo utilizar el temporizador de apagado (SLEEP)

Puede ajustar el sistema para que se apague a una hora preestablecida cuando desea dormirse escuchando música. Puede preestablecer la hora en incrementos de 10 minutos.

- 1 Seleccione "SYSTEM" en el menú AMP y, a continuación, presione  $\oplus$  o  $\rightarrow$ .
- 2 Seleccione "SLEEP" y, a continuación, presione  $\oplus$  o  $\rightarrow$ .
- 3 Seleccione la hora preestablecida que desea y presione  $\oplus$ .

La indicación de los minutos (tiempo restante) cambia de la siguiente manera:

OFF  $\leftrightarrow$  10M  $\leftrightarrow$  20M  
 $\updownarrow$   $\updownarrow$   
90M  $\leftrightarrow$  80M ... 30M

### Nota

- Esta función está disponible solamente para este sistema, no para el televisor conectado u otros componentes.

---

## Función Modo en espera automático (AUTO STBY)

Puede reducir el consumo de energía. El sistema ingresa en modo en espera automáticamente cuando usted no opera el sistema durante 30 minutos aproximadamente y el sistema no emite sonidos durante 30 minutos aproximadamente.

La configuración predeterminada es "ON".

- 1 Seleccione "SYSTEM" en el menú AMP y, a continuación, presione  $\oplus$  o  $\rightarrow$ .
- 2 Seleccione "AUTO STBY" y, a continuación, presione  $\oplus$  o  $\rightarrow$ .
- 3 Seleccione el ajuste y presione  $\oplus$ .
  - ON: activa la función "AUTO STBY".
  - OFF: desactiva la función.

### Notas

- Cuando se apaga el sistema mediante la función AUTO STBY, es probable que el sistema no se active automáticamente cuando encienda el televisor la próxima vez.
- "AUTO STBY" comienza a parpadear en el visor del panel frontal aproximadamente dos minutos antes de que el sistema ingrese al modo en espera.

## Información adicional

### Solución de problemas

Si surge cualquiera de las siguientes dificultades al utilizar el sistema, consulte esta guía de solución de problemas para resolver el problema antes de solicitar asistencia técnica. Si el problema persiste, comuníquese con el distribuidor Sony más cercano.

#### ENCENDIDO

##### La alimentación no se activa.

- Compruebe que el cable de alimentación de ca esté firmemente conectado.

##### El sistema no se enciende cuando el televisor está encendido.

- Compruebe la configuración del altavoz del televisor. La configuración del altavoz del televisor controla el modo en que el sistema se enciende automáticamente con el televisor. Para disfrutar del sonido del televisor a través del sistema, es necesario establecer los ajustes del altavoz del televisor para que emita sonidos desde el equipo de audio externo. Para conocer más detalles, consulte el Manual de instrucciones del televisor.
- El sistema no se enciende cuando se enciende el televisor si la última vez que se apagó el televisor el sonido se estaba emitiendo desde los altavoces del televisor.

##### La función Apagado del sistema no funciona.

- Cambie la configuración del televisor para que los componentes conectados automáticamente se apaguen cuando usted apaga el televisor. Para conocer más detalles, consulte el Manual de instrucciones del televisor.

##### El sistema se apaga cuando apaga el televisor.

- Cuando la función Control por HDMI está activada, la función Apagado del sistema está activa y el sistema se apaga cuando usted apaga el televisor.

##### El televisor se apaga automáticamente.

- La función AUTO STBY está funcionando (página 34).

#### SONIDO

##### No se reproduce el sonido Dolby Digital o DTS.

- Compruebe que el Blu-ray Disc, DVD, etc., esté grabado en formato Dolby Digital o DTS.
- Al conectar el Blu-ray Disc, reproductor de DVD, etc., a las tomas de entrada digital del sistema, compruebe la configuración de audio (configuración para salida de audio) del componente conectado.

##### No se puede obtener el efecto de sonido envolvente.

- Según el tipo de señal digital, es posible que el procesamiento de sonido envolvente no funcione (página 19). Presione DISPLAY para visualizar el formato de sonido en el visor de panel frontal. Si se muestra “2.0CH” o “1.0CH” en el visor del panel frontal, la señal es estéreo o monoaural y no incluye sonido multicanal. Si se muestra “5.1CH”, etc., la señal contiene múltiples canales, pero el efecto de sonido envolvente puede ser sutil según los programas o el disco.

##### No se emiten sonidos del televisor desde el sistema.

- Compruebe la conexión del cable digital óptico o del cable de audio que está conectado al sistema y al televisor (página 9).
- Compruebe la salida de sonido del televisor.
- Si el televisor es compatible con la función ARC, establezca “CTRL HDMI” y “ARC” en “ON”.

##### El sonido se emite desde el sistema y el televisor.

- Si la función Control por HDMI está desactivada, o bien, si el componente seleccionado no es compatible con la función Control por HDMI, apague el sonido del sistema o del televisor.

---

**El sonido está demorado con respecto a la imagen del televisor.**

- Establezca "A/V SYNC" en "OFF" si "A/V SYNC" está establecido en "ON".

---

**El volumen se baja cuando el método de salida pasa del altavoz del televisor a los altavoces del sistema.**

- La función Límite de volumen está funcionando. Para obtener más detalles, consulte "Cómo utilizar la función Límite de volumen" (página 22).

---

**Sin sonido o sólo se oye un sonido de nivel muy bajo del componente conectado desde el sistema.**

- Presione MASTER VOL + y compruebe el nivel de volumen.
- Presione MUTE o MASTER VOL + o para cancelar la función de silenciado.
- Compruebe que la fuente de entrada esté seleccionada correctamente.
- Compruebe que todos los cables del sistema y de los componentes conectados estén totalmente insertados.
- Compruebe la configuración HDMI de los componentes conectados.

---

**No se emite sonido desde los altavoces específicos.**

- Compruebe que los conectores del cable de altavoz estén totalmente insertados en las tomas.
- Según la fuente de sonido que ingresa al sistema o el campo acústico seleccionado del sistema (página 19), no se emiten sonidos desde el altavoz central.

---

**Se interrumpió el sonido, o bien, hay ruidos.**

- Verifique "Formatos compatibles con el sistema" (página 37).

---

**IMAGEN**

---

**No se muestran imágenes en el televisor.**

- Compruebe que el televisor y el sistema estén conectados correctamente.
- Compruebe que el televisor esté seleccionado correctamente.
- Ajuste el televisor al modo de entrada correspondiente.

- Verifique si HDMI IN y HDMI OUT están conectados al revés.
- Compruebe que los cables estén totalmente insertados en las tomas del componente y del sistema (páginas 9, 11).

---

**No se muestran imágenes 3D en el televisor.**

- De acuerdo con el televisor o el componente de video, las imágenes 3D pueden no mostrarse. Verifique los formatos de imagen 3D compatibles con el sistema (página 37).

---

**Cuando el sistema está en el modo en espera, no hay imagen ni sonido en el televisor.**

- "CTRL HDMI" está configurado en "OFF".
- Cuando el sistema está en modo en espera, la imagen y el sonido se emiten desde el componente HDMI seleccionado la última vez que apagó el sistema. Si desea reproducir un componente que no sea el componente HDMI que seleccionó la última vez, reproduzca el componente a través de Reproducción mediante una pulsación, o bien, encienda el sistema para seleccionar el componente HDMI que desea disfrutar.
- Asegúrese de que "PASS THRU" esté establecido en "ON" en el menú AMP si conecta componentes que no son compatibles con la función "BRAVIA" Sync del sistema (página 24).

---

**El mando a distancia no funciona**

- Oriente el mando a distancia hacia el sensor del mando a distancia (📺) del sistema.
- Retire cualquier obstáculo que se interponga entre el mando a distancia y el sistema.
- Si las pilas del mando a distancia tienen poca energía, reemplácelas por otras nuevas.
- Asegúrese de seleccionar la entrada correcta en el mando a distancia.

---

**OTROS**

---

**Control por HDMI no funciona correctamente.**

- Compruebe la conexión HDMI (página 9).
- Configuración de Control por HDMI en el televisor (página 20).
- Asegúrese de que el componente conectado sea compatible con "BRAVIA" Sync.



- Compruebe la configuración de Control por HDMI en el componente conectado. Consulte el Manual de instrucciones suministrado con el componente conectado.
- Si cambia la conexión HDMI, conecte/ desconecte el cable de alimentación de ca, o bien, si hay una falla de energía, repita los procedimientos de “Características de “BRAVIA” Sync” (página 20).
- Cuando enchufe o desenchufe el cable de alimentación de ca, espere 15 segundos o más antes de encender el sistema.
- Si conecta la salida de audio del componente de vídeo y el sistema utiliza otro cable diferente al cable HDMI, no se emitirá ningún sonido debido a “BRAVIA” Sync. En este caso, establezca “CTRL HDMI” en “OFF” (página 21), o bien, conecte la toma de salida de audio directamente al televisor en lugar del sistema.

**Si “PROTECTOR” y “PUSH POWER” aparecen alternadamente en el visor del panel frontal.**

Presione I/⏻ para apagar el sistema y verifique el siguiente elemento después que desaparezca “STANDBY”.

- ¿Hay algo que bloquea los orificios de ventilación del sistema?  
Una vez comprobado el elemento anterior y solucionados los problemas, encienda el sistema. Si no puede encontrar la causa del problema después de verificar el elemento anterior, consulte al distribuidor Sony más cercano.

**Si el sistema no funciona correctamente después de realizar los pasos anteriores, reinicie el sistema de la siguiente manera:**

Utilice los botones del sistema para la operación.

- 1** Presione I/⏻ para encender la alimentación.
- 2** Presione I/⏻ mientras mantiene presionado INPUT SELECTOR y VOLUME −.

Aparecerá “COLD RESET” y se reiniciará el sistema. El menú AMP, campo acústico, etc., vuelven a la configuración predeterminada.

## Especificaciones

### Formatos compatibles con el sistema

Los formatos de entrada digitales compatibles con este sistema son los siguientes.

Formato	Compatible/No compatible
Dolby Digital	○
DTS	○
PCM lineal (2 canales)*	○
PCM lineal (5.1 canales, 7.1 canales)* (Sólo en HDMI)	○
Dolby Digital Plus	×
Dolby True HD	×
DTS-HD	×

\* PCM lineal acepta frecuencias de muestreo de no más de 48 kHz.

### Sección del amplificador

POTENCIA DE SALIDA (nominal)

Frontal L/Frontal R: 60 W + 60 W (a 4 ohmios, 1 kHz, 1 % THD)

POTENCIA DE SALIDA (referencia)

Frontal L/Frontal R/Centro:

85 W (por canal a 4 ohmios, 1 kHz)

Altavoz potenciador de graves:

85 W (a 4 ohmios, 100 Hz)

Entradas

TV, SA-CD/CD

Análogicas

TV, SAT/CATV

Digitales (ópticas)

VIDEO

Digitales (coaxial)

## Sección HDMI

Conector	Conector HDMI™
Entradas/salidas de vídeo	BD, DVD, SAT/CATV; 640 × 480p@60 Hz 720 × 480p@59.94/60 Hz 1280 × 720p@59.94/60 Hz 1920 × 1080i@59.94/60 Hz 1920 × 1080p@59.94/60 Hz 720 × 576p@50 Hz 1280 × 720p@50 Hz 1920 × 1080i@50 Hz 1920 × 1080p@50 Hz 1920 × 1080p@24 Hz
Entradas/salidas de vídeo (3D)	BD, DVD, SAT/CATV; 1280 × 720p@59.94/60 Hz Empaquetado de trama 1920 × 1080i@59.94/60 Hz Empaquetado de trama 1920 × 1080i@59.94/60 Hz Lado a lado (medio) 1920 × 1080p@59.94/60 Hz Lado a lado (medio) 1280 × 720p@50 Hz Empaquetado de trama 1920 × 1080i@50 Hz Empaquetado de trama 1920 × 1080i@50 Hz Lado a lado (medio) 1920 × 1080p@50 Hz Lado a lado (medio) 1920 × 1080p@24 Hz Empaquetado de trama
Entradas de audio	BD, DVD, SAT/CATV; PCM lineal 7.1 canales/ Dolby Digital/DTS

## Altavoz (SS-CT150)

Unidad de altavoz frontal	
Sistema de altavoz	Rango completo, reflejo de bajos
Unidad de altavoz	50 mm × 90 mm tipo cónico
Impedancia nominal	4 ohmios
Unidad de altavoz central	
Sistema de altavoz	Rango completo, reflejo de bajos
Unidad de altavoz	50 mm × 90 mm tipo cónico
Impedancia nominal	4 ohmios
Dimensiones (aproximadas)	800 mm × 66 mm × 60 mm (an/al/prf)
Peso (aproximado)	1,3 kg

## Altavoz potenciador de graves (SA-WCT150)

Sistema de altavoz	Altavoz potenciador de graves, reflejo de bajos
Unidad de altavoz	130 mm tipo cónico
Impedancia nominal	4 ohmios
Dimensiones (aproximadas)	196 mm × 450 mm × 410 mm (an/al/prf)
Peso (aproximado)	10,5 kg

## General

Requisitos de alimentación	220 V - 240 V de ca, 50/60 Hz
Consumo de energía	Encendido: 75 Watts Modo en espera: 0,3 W o menos (Control por HDMI apagado)
Potencia de salida (DIGITAL MEDIA PORT) DC OUT:	5 V, 700 mA
El diseño y las especificaciones están sujetos a cambios sin previo aviso.	

## A

A/V SYNC 32  
ARC 10, 24  
AUDIO DRC 32  
AUTO STBY 34

## B

BASS 32  
“BRAVIA” Sync 20

## C

Cable digital óptico 9  
Campo acústico 19  
CNT LEVEL 32  
Conexión  
    Adaptador DIGITAL MEDIA PORT 11  
    PlayStation 2 11  
    PlayStation 3 10  
    Reproductor de Blu-ray Disc 9  
    Reproductor de DVD 9, 11  
    sintonizador de televisión por  
        cable 9, 11  
    sintonizador satelital 9, 11  
    Televisor 9

## D

DIMMER 33  
DISPLAY 34  
DUAL MONO 33

## F

Función Límite de volumen 22

## I

INPUT MODE 33  
INPUT SELECTOR 13

## M

Mando a distancia  
    antes de usar 5  
    funcionamiento 15, 26  
Menú AMP 31  
Muting 15

## N

NIGHT MODE 33

## P

PROTECTOR 37

## S

SW LEVEL 32

## T

Temporizador de apagado 34  
TREBLE 32

## V

Visor del panel frontal 14  
VOLUME 13, 15



\* 4 1 7 4 0 9 7 4 3 \* (1)