

# BOSCH

Invented for life



SHE45C • SHE55C • SHE58C • SHE43F • SHE33M • SHE43M • SHE45M • SHE55M • SHE68M • SHV45M  
SHV68M • SHX43C • SHX36L • SHX46L • SHE53L • SHX33M • SHX43M • SHX45M • SHX55M • SHX68M

## DISHWASHER USE AND CARE MANUAL

GUIDE D'ENTRETIEN ET D'UTILISATION DU LAVE-VAISSELLE

MANUAL DE USO Y CUIDADO PARA LAVADORA DE PLATOS

## Congratulations and Thank You from Bosch!

Thank you for selecting a Bosch dishwasher. You have joined the many consumers who demand quiet and superior performance from their dishwashers.

This manual was written with your safety and convenience in mind, and the information contained herein is very important. We highly recommend that you read this manual before you use your dishwasher for the first time. To learn even more about your dishwasher and available accessories, as well as many other top-quality Bosch appliances, visit our website at:

[www.boschappliances.com](http://www.boschappliances.com) (U.S)  
OR  
[www.bosch-appliances.ca](http://www.bosch-appliances.ca) (Canadian)

Please contact us if you have any questions or comments. You can call us at 1-800-944-2904,  
or you can write us at:  
BSH Home Appliances, Corp.  
5551 McFadden Avenue  
Huntington Beach, CA 92649

## TABLE OF CONTENTS

Important Safety Instructions .....	3
Dishwasher Components.....	4
Dishwasher Features and Options .....	4
Dishwasher Materials.....	5
Loading the Dishware.....	5-8
Adding Detergent and Rinse Agent.....	9
Operating the Dishwasher .....	10-13
Cycle and Options.....	10-12
Dishware Drying.....	13
Care and Maintenance.....	14-15
Wash Cycle Information.....	16-17
Self Help .....	18-19
Customer Service .....	20
Statement of Warranties.....	21

# **Important Safety Instructions**

Please READ & SAVE this Information

## **WARNING**

Misuse of the dishwasher can result in serious injury or death. Do not use the dishwasher in any way not covered in this manual or for any purpose other than those explained on the following pages.

Severe product damage and/or injury could result from the use of unqualified service technicians or non-original replacement parts. All repairs must be performed by a qualified service technician using only original equipment factory replacement parts.

Electrical shock or fire could result if the electrical supply for the dishwasher covered in this manual is incorrectly installed or if the dishwasher has been improperly grounded. Do not use the dishwasher covered in this manual if you are not certain the electrical supply has been correctly installed or the dishwasher has been properly grounded.

## **WARNING: TO REDUCE THE RISK OF FIRE, ELECTRICAL SHOCK, OR SERIOUS INJURY, OBSERVE THE FOLLOWING:**

1. This appliance must be grounded to a metal, permanent wiring system, or an equipment grounding conductor must be run with the circuit conductors and connected to the equipment grounding terminal or lead on the dishwasher. See the Installation Instructions included with this dishwasher for more information on electrical requirements.
2. Use this dishwasher only for its intended function, which is the washing of household dishware and kitchenware.
3. This dishwasher is provided with Installation Instructions and this Use and Care Manual. Read and understand all instructions before using the dishwasher.
4. Use only detergents or rinsing agents recommended for use in a dishwasher, and keep them out of the reach of children.
5. When loading items to be washed:
  - a. Locate sharp items so that they are not likely to damage the door seal.
  - b. Load knives and other sharp utensils with their HANDLES UP to reduce the risk of cut-type injuries.
  - c. Do not wash plastic items unless they are marked "dishwasher safe" or the equivalent. For plastic items not so marked, check the manufacturer's recommendations.
  - d. Do not operate your dishwasher unless all enclosure panels are in place.
  - e. Do not tamper with or override controls and interlocks.
6. Do not abuse, sit on, or stand on the door or dish racks of the dishwasher.
7. To reduce the risk of injury, do not allow children to play in or on the dishwasher.
8. When children become old enough to operate the appliance, it is the legal responsibility of the parents or legal guardians to ensure that they are instructed in safe practices by qualified persons.
9. Under certain conditions, hydrogen gas may be produced in a hot water system that has not been used for two weeks or more. Hydrogen gas is explosive. Before using a dishwasher that is connected to a hot water system that has been unused for two weeks or longer, turn on all hot water faucets and let the water flow from each for several minutes. This will release any accumulated hydrogen gas. As the gas is explosive, do not smoke or use an open flame during this time.
10. Remove the dishwasher door to the washing compartment when removing an old dishwasher from service or discarding.
11. To avoid floor damage and possible mold growth, do not allow wet areas to remain around or under the dishwasher.
12. Protect your dishwasher from the elements. Protect against freezing to avoid possible damage to the fill valve. Damage caused by freezing is not covered by the warranty.

## **NOTICE**

Never use steam cleaning products to clean your dishwasher. The manufacturer will not be liable for possible damages or consequences.

Never use harsh chemicals to clean your dishwasher. Some chloride-containing cleaning products can damage your dishwasher and may present health hazards!

It is highly recommended for the end use consumer to become familiar with the procedure to shut off the incoming water supply and the procedure to shut off the incoming power supply. See the Installation Instructions or speak with your installer for more information.

## DISHWASHER COMPONENTS

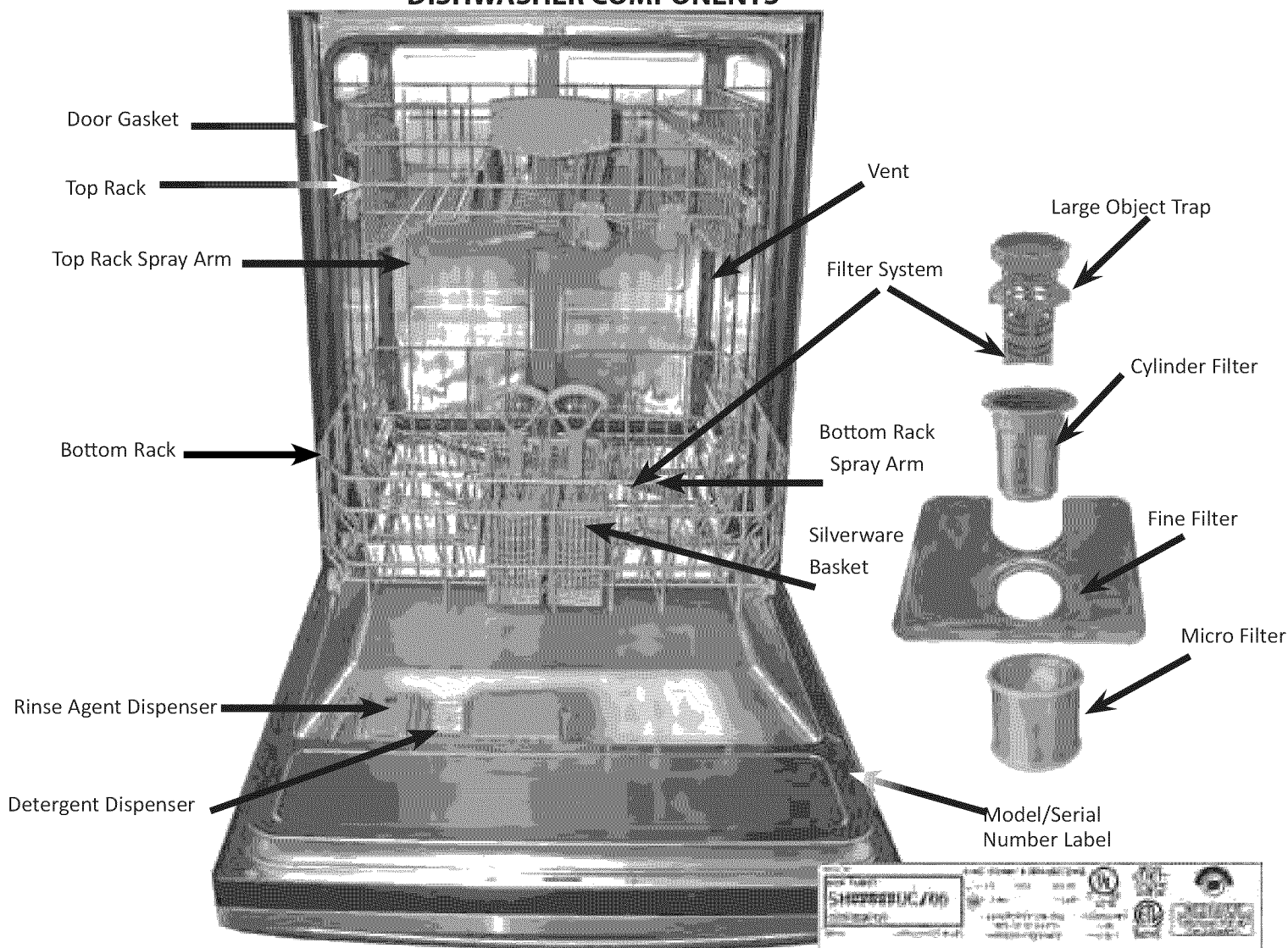


FIGURE 1

**Noise Reduction System:** A two-pump motor system, the Suspension Motor™, and triple insulation make this dishwasher one of the quietest in North America.

**Stainless Steel TALLTUB™:** A rust-free, hygienic interior surface with a lifetime warranty.

**Nylon Coated Racks:** Eliminate cuts and nicks, and have a five year warranty.

**Flow-Through Heater™:** Heats water up to a sanitizing temperature.

**Condensation Drying:** A high temperature final rinse, a low temperature stainless steel tub, and the sheeting action of a rinse agent result in drying that is hygienic, energy efficient, and economical.

**ECOSENSE™ Wash Management System:** Checks water condition and decides whether a second fresh water fill is necessary.

**Filter System:** Multiple filters ensure distribution of clean water and protect the main pump and the drain pump from foreign material.

**Water Shut-Off:** A safety feature that stops the flow of incoming water, if water is detected in the base of the dishwasher.

\* **Delay Start:** This option allows you to delay the start time of your dishwasher.

\* **Upper Rack & Lower Rack Flip Tines:** Increase the rack flexibility to accommodate larger/taller items.

\* **Half Load:** Reduces the energy and water consumption when washing small, lightly soiled loads.

\* **Extra Dry Heat:** Raises the temperature of the rinse water and increases the drying time which will result in improved drying.

\* **OPTIDRY™:** This feature senses when the unit is low on rinse agent and automatically increases the drying time.

\* **Rackmatic Adjustable Rack Height:** The top rack can be raised or lowered to accommodate tall items in the top and bottom racks.

\* **MODEL DEPENDANT**



## DISHWARE MATERIALS

*NOTE: Before using your dishwasher for the first time, check the information in this section. Some items are not dishwasher safe and should be handwashed; others require special loading. Contact the item's manufacturer if you are unsure about the item's dishwasher suitability.*

### Recommended

**Aluminum:** Colored anodized aluminum may fade over time. Minerals in your water may cause the aluminum to darken or spot. This can usually be removed by using a soap-filled steel wool pad.

**China, Crystal, Stoneware:** Some hand-painted pieces may discolor, fade, or spot. Hand-wash these pieces. Position fragile glassware so that it will not topple over or contact other pieces during the wash cycle.

**Glass:** Milk glass may discolor.

**Non-Stick Coatings:** Apply a light coating of vegetable oil to non-stick surfaces after drying.

**Plastics:** Make sure the utensil is dishwasher safe.

**Stainless Steel, Sterling Silver, and Silver Plates:** Place these pieces so that they do not contact dissimilar metals.

### Not Recommended

**Acrylic:** crazing (small cracks throughout the acrylic) may occur.

**Adhesive-Joined Pieces:** Adhesives that join materials such as plastic, wood, bone, steel copper, tin, etc. may loosen.

**Bone-Handled Utensils:** Handles may separate.

**Iron:** Iron will rust. Hand-wash and dry immediately.

**Non-Dishware Items:** Your dishwasher is intended for use in cleaning ONLY standard household dishware and kitchenware.

**Pewter, Brass, Bronze:** Pewter will tarnish. Hand-wash and dry immediately.

**Tin:** Tin will stain. Hand-wash and dry immediately.

**Wood:** Wooden bowls, wooden utensils, and utensils with wooden handles can crack, warp, and lose their finish.

## LOADING THE DISHWASHER

Do not pre-wash items that have loosely attached soiling. Remove large food particles, bones, seeds, toothpicks, and excessive grease. Items having burned-on, baked-on or starchy soils may require pre-treatment.

Refer to the "Dishware Materials" section if you are unsure about an item's dishwasher suitability.

Load only dishwasher-safe items into the dishwasher. Load dishes in the dishwasher racks so that the insides of bowls, pots and pans are facing the spray arms. Avoid nesting and contact points between dishes. Separate items of dissimilar metals.

### Loading the Top Rack

*NOTE: Ensure items do not protrude through the bottom of the racks and block the spray arms.*

#### NOTICE

*To avoid dishwasher damage, do not load the dishwasher with objects such as paper products, plastic bags, packing materials, or anything other than normal dishware and kitchenware. Do not load the dishwasher with anything other than dishwasher-safe dishware and kitchenware.*

FIGURE 2 - TOP RACK- 10 PLACE SETTING

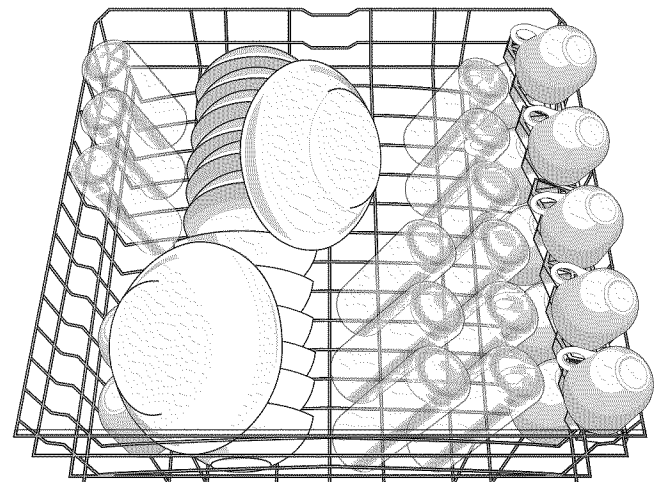
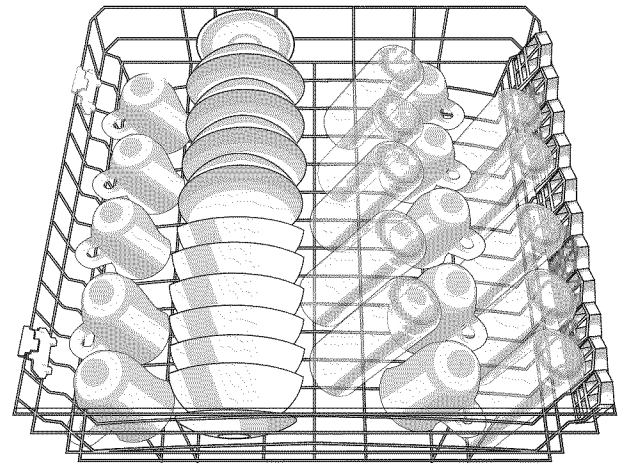


FIGURE 3- TOP RACK- 12 PLACE SETTING

*NOTE: When pushing the top rack into the dishwasher, push it until it stops against the back of the tub so the top rack spray arm will connect to the water supply at the back of the tub. Do not push the top rack with the door.*

## Top and Bottom Rack Flip Tines (\*model dependant)

Flip Tines fold down to ease the loading of racks in some instances. Grasp the tines, release from notch, and fold the tines downward. When the rack is loaded, push it into the dishwasher all the way.

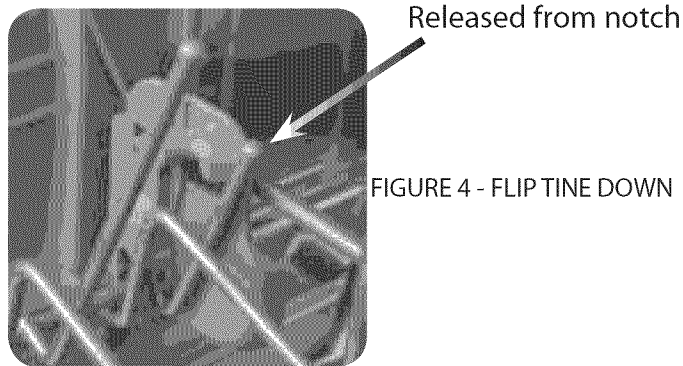
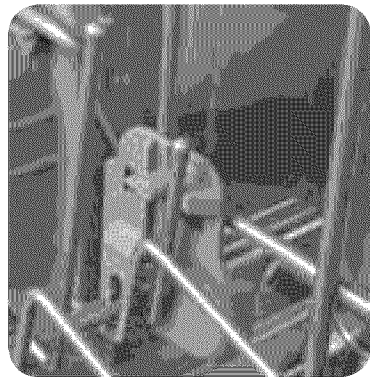


FIGURE 5 - FLIP TINE UP



## Top Rack Height Adjustment

RACKMATIC (\*See RM in the Rack Accessories Table\*)

The top rack can be raised or lowered to accommodate large items in either racks.

To raise the top rack:

- Pull the empty top rack out of the dishwasher until it stops.
- Grasp the top of the rack above the *Automatic Height-Adjustable Top Rack* handles and pull it upward as shown in **Figure 6** until the handles lock the rack into position (you do not need to press the handles in order to raise the rack).

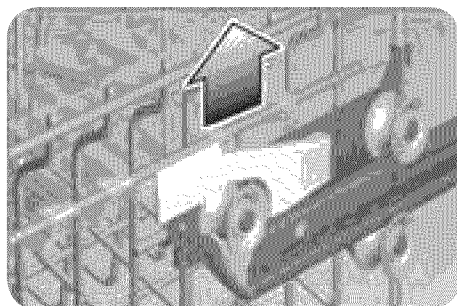


FIGURE 6

**NOTE:** Before you push the top rack into the dishwasher, ensure that the rack height is the same on both sides. Otherwise, the dishwasher door will not shut and the top rack spray arm will not connect to the water circuit.

To lower the top rack:

- Pull the top rack out of the dishwasher until it stops.
- Press the Rackmatic Automatic Height- Adjustable Top Rack handles inward at the same time as shown in **Figure 7** and let the rack drop.

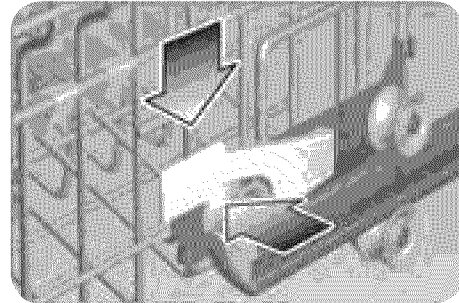


FIGURE 7

MANUAL HEIGHT ADJUSTMENT(\*See M in the Rack Accessories table\*)

Remove the empty upper rack by pulling it out of the dishwasher to the point that it can be lifted upward, as shown in **Figure 8**. Pull the rack outward and up until the rollers are completely free of the roller guides. Re-insert the rack with the other set of rollers on the roller guides, as shown in **Figure 9**.

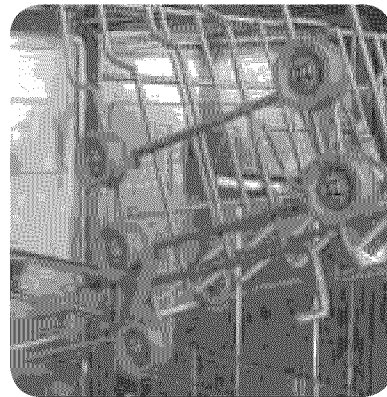


FIGURE 8

FIGURE 9

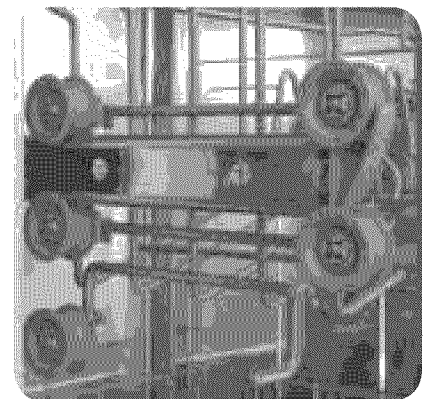


Table 1 - Rack Accessories

	MODELS	SHE45C	SHE55C	SHE58C	SHE43F	SHE33M	SHE43M	SHE45M	SHE55M	SHE68M	SHV45M	SHV68M	SHX43C	SHX36L	SHX46L	SHX33M	SHX43M	SHX45M	SHX55M	SHX68M	SHE53L		
Racks	Upper Rack Flip Tines	X	X	X	X	X	X	X	X	X	X	X	X	X	X	X	X	X	X	X	X	X	
	Lower Rack Flip Tines		X	X					X	X	X	X			X			X	X	X	X	X	
	Silverware Basket	std.	flex B	flex B	std.	std.	std.	flex A	flex B	flex A	flex A	flex A	std.	std.	flex A	std.	std.	flex B	flex A	flex A	flex A	flex A	
	Cup Shelf	X	X	X	X	X	X	X	X	X	X	X				X	X			X	X	X	
	Knife Rack			X							X											X	
	Height Adjustable Rack	M	RM	RM	M	M	M	RM	RM	RM	RM	RM	M	M	M	M	M	RM	RM	RM	RM	M	
	Extra Tall Item Sprinkler	X	X	X	X						X		X	X	X							X	X
	4th Filter option			X							X		X							X	X		

### Loading the Bottom Rack

Place large items in the bottom rack. Load pots, pans and bowls upside down.

FIGURE 10- BOTTOM RACK - 10 PLACE SETTING

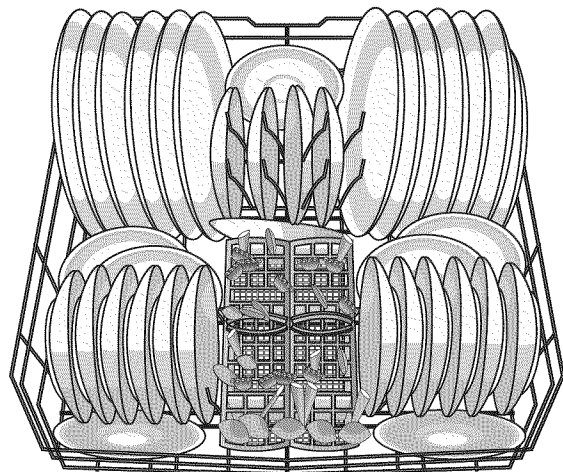
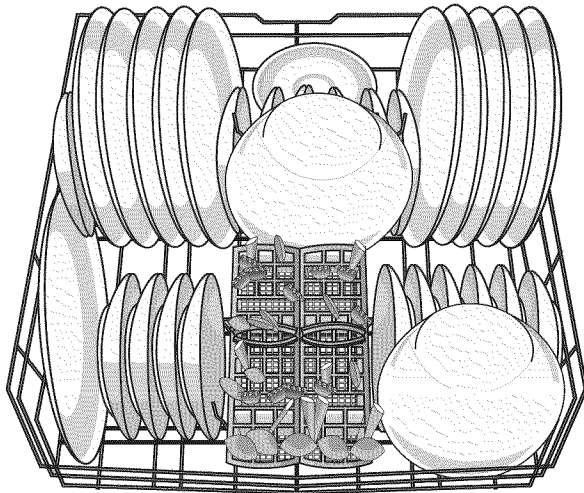


FIGURE 11 - BOTTOM RACK - 12 PLACE SETTING

#### Extra Tall Item Sprinkler (See Rack Accessories Table)

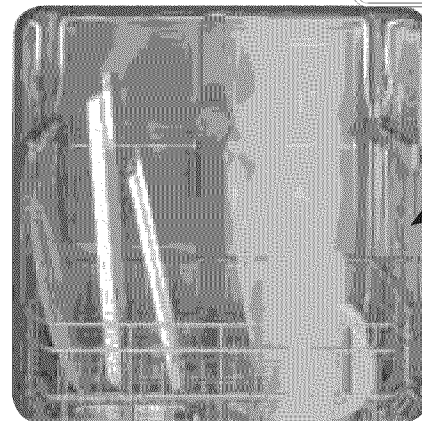
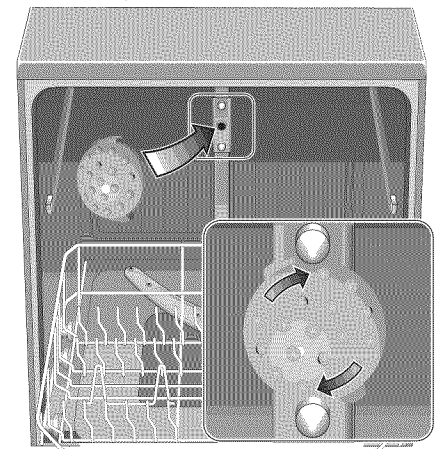
If an item is too tall to be placed into the bottom rack even with the top rack in the raised position, remove the empty top rack by pulling it out of the dishwasher until it stops. Pull the front of the rack upward and outward until the rollers are completely free of the roller guides.

Set the top rack aside. Push the roller guides back into the dishwasher. Insert the Extra Tall Item Sprinkler into the top rack spray outlet and turn the sprinkler clockwise to lock it into position as shown in Figure 12.

Place your extra tall item(s) in the bottom rack as shown in Figure 13.

*NOTE: Keep the vent on the tub's right side clear by placing tall items such as plastic cutting boards and tall baking sheets on the bottom rack's left side, or center.*

FIGURE 12



Do not Block Vent

FIGURE 13

#### NOTICE

To avoid dishwasher damage, do not reinstall the top rack without removing the extra tall item sprinkler.

To remove the sprinkler and return the dishwasher to its normal condition:

- Turn the sprinkler counterclockwise and remove it.
- Retrieve the top rack.
- Tilt the top rack upwards and position the top rack rollers onto the roller guides.
- Continue pushing the top rack until the rollers are on the guide.
- Push the top rack into the dishwasher.

## LOADING THE SILVERWARE BASKET

**NOTE:** The silverware basket tops can be folded up to accommodate large or oddly-shaped items.

With the silverware basket tops down, load the silverware basket following the patterns suggested in Figure 14 (for flexible basket A), Figure 15 (for the standard basket), and Figure 16 (for flexible basket B).

Place knives and sharp utensils with their handles up, and forks and spoons with their handles down. If large or oddly-shaped items are to be loaded into the silverware basket with the tops up, load the items so that they do not nest together.

### CAUTION

The sharp points and edges of knives and other sharp utensils can cause serious injuries. Load knives and other sharp utensils with sharp points and edges down. Do not allow children to handle or play near knives and sharp utensils.

- |                 |                   |                  |
|-----------------|-------------------|------------------|
| 1 - Salad Fork  | 4 - Knife         | 7 - Serving Fork |
| 2 - Tea Spoon   | 5 - Table Spoon   |                  |
| 3 - Dinner Fork | 6 - Serving Spoon |                  |

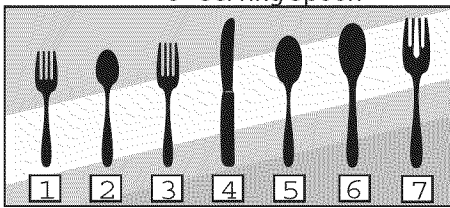


FIGURE 14 - Flex A

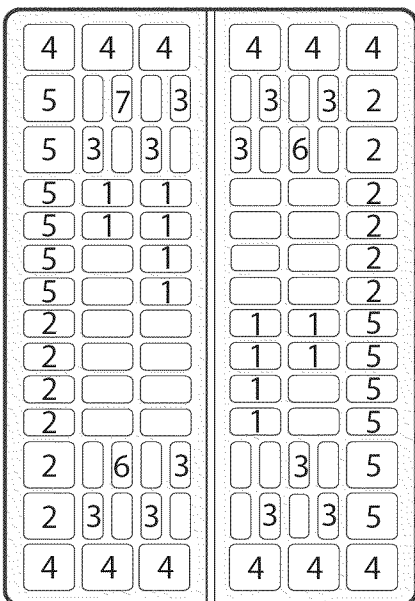
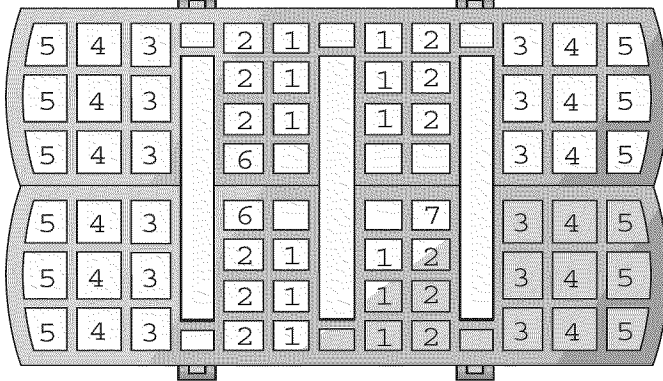
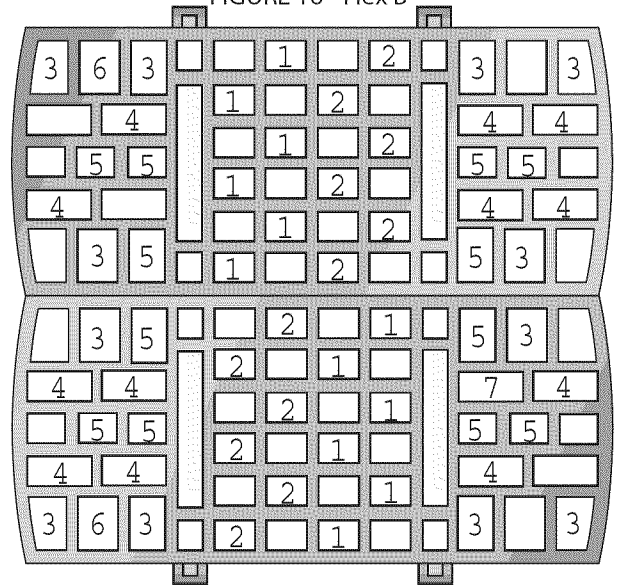


FIGURE 15 - Standard

FIGURE 16 - Flex B



**The Standard Silverware Basket** (See Rack Accessories Table)  
This basket fits in the front-middle of the lower rack.

**The Flexible Silverware Basket** (See Rack Accessories Table)  
This basket splits along its length, resulting in two halves that may be placed in a variety of positions in the lower rack, greatly increasing the lower rack's loading versatility.

#### To split the Flexible Silverware Basket:

- Grasp the basket as shown in Figure 17, and slide the two halves in opposite directions, as shown.
- Pull the two halves apart as shown in Figure 18 (see page 9 for placement suggestions)

FIGURE 17

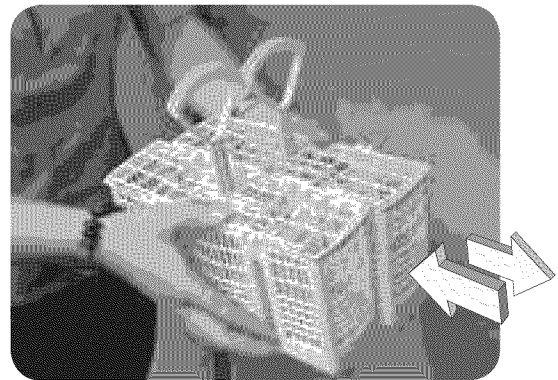
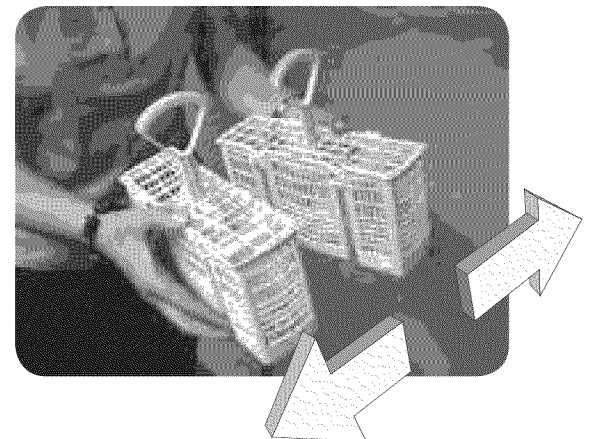


FIGURE 18





**BASKET PLACEMENT OPTIONS**

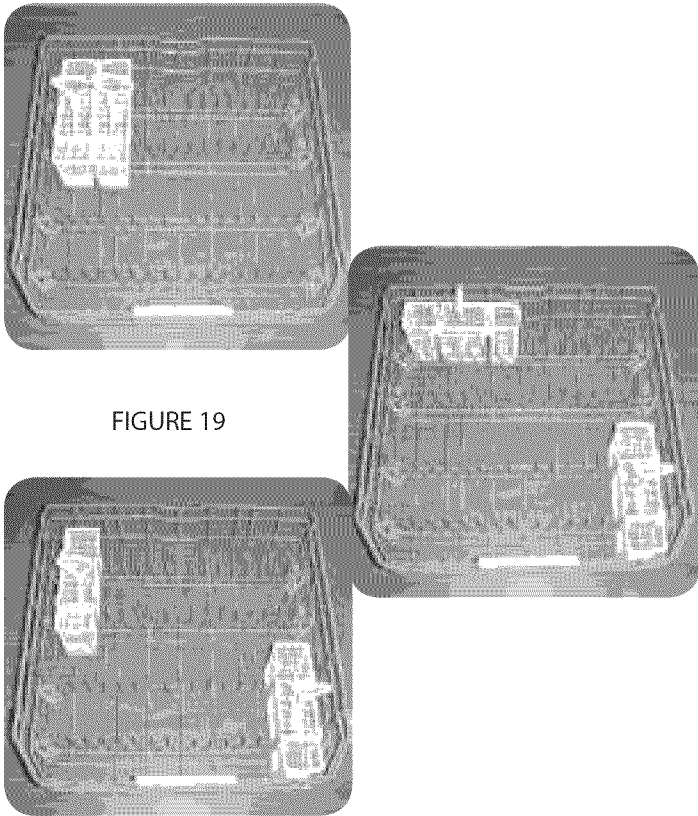


FIGURE 19

**Cup Shelves**

In addition to cups, the shelves can also hold large utensils. Grasp the cup shelves and fold them down. Place cups upside down on the cup shelves.

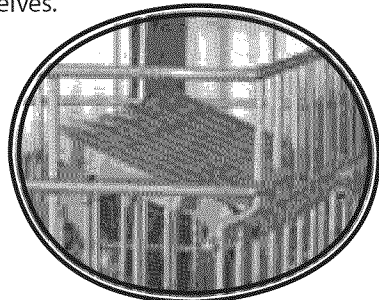


FIGURE 20

**Knife Rack**

The knife rack is an extra shelf for knives and large utensils. It is assembled onto an edge of the upper rack. Place knives with sharp edge downwards.

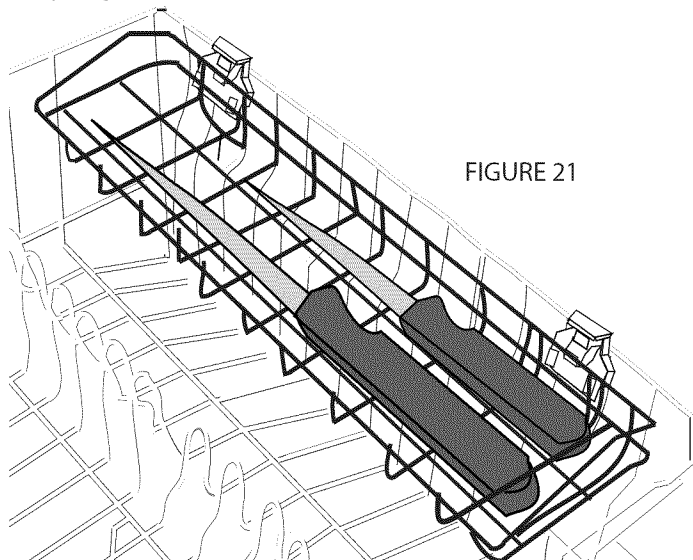


FIGURE 21

**ADDING DETERGENT AND RINSE AGENT**

**Detergent**

Use only detergent specifically designed for dishwashers. For best results, use fresh powdered dishwashing detergent.

**NOTICE**

*To avoid dishwasher damage, do not use hand dishwashing products in your dishwasher.*

The dishwasher uses less water so you need to use less detergent. With soft water, 1 tablespoon (15ml) of detergent will clean most loads. The detergent dispenser cup has lines that measure detergent to 1 tablespoon (15ml) and 1.75 tablespoons (25ml). 3 tablespoons (45ml) of detergent will completely fill the detergent dispenser cup.

**NOTICE**

*To avoid dishware damage, do not use too much detergent if your water supply is soft. Using too much detergent in soft water may cause etching in glassware.*

*NOTE: If you do not know the hardness of your water supply, use 15ml of detergent. Increase the amount of detergent, if necessary, to the least amount required to get your dishware and kitchenware clean.*

Use the measuring lines in the detergent dispenser cup as a guide to measure the amount of detergent recommended in Table 1.

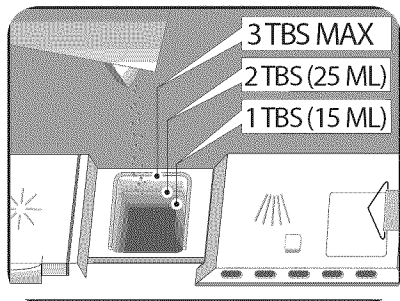
Table 1 - Recommended Detergent Amount				
Wash Cycle	Unit	Water Type		
		Hard	Medium	Soft
Power Scrub Plus/Auto Plus	ml	45	45	25-45
	Tbsp	3	3	1.75 to 3
Auto Wash	ml	25-45	25	15-25
	Tbsp	1.75 to 3	1.75	1 to 1.75
Regular Wash	ml	25-45	25	15-25
	Tbsp	1.75 to 3	1.75	1 to 1.75
Delicate/Econo	ml	25	15-25	15
	Tbsp	1.75	1 to 1.75	1
Quick Wash	ml	25	15-25	15
	Tbsp	1.75	1 to 1.75	1
Rinse & Hold		None	None	None

*NOTE: Detergent dispenser does not operate in the Rinse & Hold wash cycle.*

**FILLING THE DETERGENT DISPENSER**

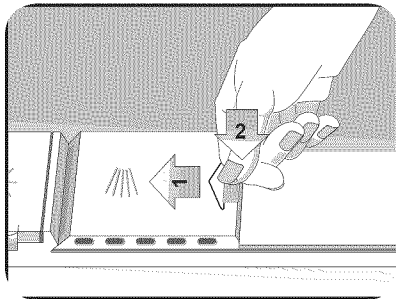
Fill the dispenser cup as recommend in the table above.

FIGURE 22



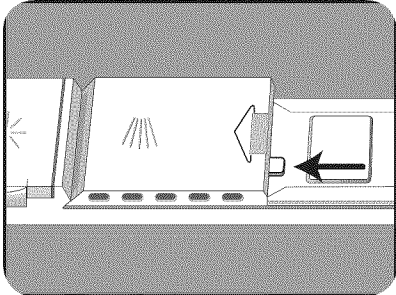
- Use fresh powdered detergent for best results
- 1 tablespoon will clean most loads
- 3 tablespoons Max, do not overfill
- When using detergent tabs, lay them flat to avoid contact with the cover

FIGURE 23



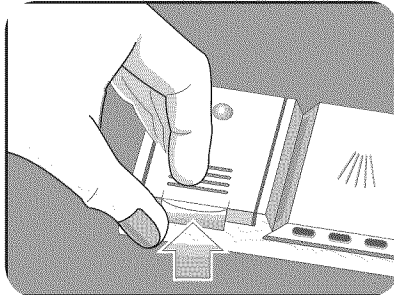
- To close:
- 1 Slide cover fully left
  - 2 Push rear of cover down firmly until you hear the \*CLICK\*

FIGURE 24



- To open the detergent dispenser cover, press the blue release tab in the direction shown in Figure 24. Pressing down on the release tab will not open the cover.

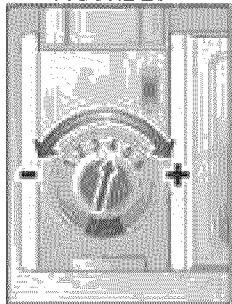
FIGURE 25



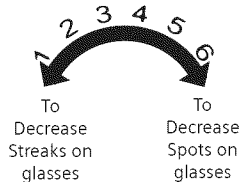
Lift tab to open

- To achieve proper drying, always use a liquid rinse agent, even if your detergent contains a rinse agent or drying additive.
- Open the rinse agent dispenser by lifting the tab with your thumb as shown in Figure 25.

FIGURE 26



- To add Rinse Agent pour on the arrow
- Turn arrow to adjust the amount of rinse agent dispensed



## OPERATING THE DISHWASHER

MODELS	Available Cycles						
	Power Scrub Plus Auto Plus/Auto Super	Regular Wash	Auto	Delicate / Econo	Auto Delicate	Quick Wash	Rinse & Hold
SHE45C	X	X				X	X
SHE55C	X	X		X		X	X
SHE58C		X	X	X		X	
SHE43F	X	X				X	X
SHE53L	X	X		X		X	X
SHE33M	X	X					X
SHE43M	X	X	X			X	
SHE45M	X	X	X			X	
SHE55M	X	X	X	X		X	
SHE68M		X	X	X		X	X
SHV45M	X	X	X			X	
SHV68M		X	X	X		X	X
SHX43C	X	X		X			X
SHX36L	X	X				X	
SHX46L	X	X		X		X	
SHX33M	X	X					X
SHX43M	X	X	X			X	
SHX45M	X	X	X			X	
SHX55M	X	X	X	X		X	
SHX68M		X	X	X		X	X

### WASH CYCLES

**Power Scrub Plus:** Cleans items having baked-on or hard dried-on food soils. These items may require soaking or hand scouring.

**Auto Plus:** Designed to be used with heavily soiled dishes as well as pots and pans

**Regular Wash:** Thoroughly cleans large loads having loosely attached normal soiling.

**Auto:** Sensors in the dishwasher automatically adjust the cycle length, temperature and water changes based on the soil load. This cycle contains additional sensor decisions when compared to other cycles.

**Delicate/Econo:** For delicate or heirloom dishwasher and silverware or other special items. Always make sure that the items are dishwasher safe. Refer to the Materials section of this manual for further information. Hand washing may be the best treatment of such items.

**Auto Delicate:** Designed to be used with your fragile china and glassware, allowing you to get it perfectly clean without the hassle of hand washing or worry of damage in the dishwasher.

**Quick Wash:** Cleans lightly soiled dishes and reduces overall wash time. Use this cycle to clean glasses and desert dishes that may need to be re-used at the same event.

**Rinse & Hold:** Allows you to rinse the food soil off of a partial load and hold them in the dishwasher until there is a full load.

## WASH CYCLE OPTIONS & DISHWASHER FEATURES

MODELS	Options			Dishwasher Features					
	Half Load	ECO	Delay Start	Extra Dry Heat	Optidry™	Child Safety Latch	Child control Lock	Cycle Completion Signal	Countdown Display
SHE45C				X	X				X
SHE55C	X		X	X	X				X
SHE58C	X		X	X	X	X			X
SHE43F				X	X				X
SHE53L	X		X	X	X	X			X
SHE33M							X		
SHE43M			X				X		X
SHE45M	X		X	X	X		X	X	X
SHE55M	X	X	X	X	X		X		X
SHE68M	X	X	X	X	X	X		X	X
SHV45M	X		X	X	X			X	
SHV68M	X	X	X	X	X			X	
SHX43C								X	
SHX36L	X							X	
SHX46L	X		X	X	X			X	X
SHX33M								X	
SHX43M			X					X	X
SHX45M	X		X	X	X			X	X
SHX55M	X	X	X	X	X	X		X	X
SHX68M	X	X	X	X	X			X	X

## CYCLE OPTIONS

Options can be used along with wash cycle to customize load for personalized results:

1. Select wash cycle
2. Select option
3. Start dishwasher

### Half Load

In the Power Scrub Plus, Regular and Auto Wash cycles you can reduce the energy and water consumption when washing small, lightly soiled loads that fill approximately half of the dishwasher's capacity. To activate, select the Half Load button.

### ECOACTION™

This option saves energy by reducing the water temperature

## Delay Start

This option allows you to delay the start time of your dishwasher.

To activate:

- Turn the dishwasher on.
- Select the desired wash cycle.
- Press and hold the Delay Start button. Release when the desired delay time is shown in the display window.

## DISHWASHER FEATURES

### Extra Dry Heat

With this option you can raise the temperature of the rinse water and increase the drying time which will result in improved drying.

*NOTE: The unit must be powered OFF before activating.*

To activate:

- Press and hold the left "Cancel/Reset" button, then press and hold the On/Off button.
- When the LED display shows a "0" or a "1" release both buttons.
- To enable the Additional Drying Heat, press the left "Cancel/Reset" button until the LED display shows a "1".
- To disable the Additional Drying Heat, press the left "Cancel/Reset" button until the LED display shows a "00".
- Press the On/Off button to save the setting

### OPTIDRY™

This feature senses when the unit is low on rinse agent and automatically increases the drying time. For best performance, always use a liquid rinse agent even if your detergent contains a drying additive.

### Child Control Lock

The Child Control Lock feature allows you to disable the dishwasher control panel to prevent accidental program changes.

To activate:

- Press and hold the button labeled "Child Lock" for 4 seconds and the "Child Lock" indicator light will illuminate.

To disable :

- Press and hold the "Child Lock" button for 4 seconds

### Cycle Completion Signal

This Cycle Completion Signal is a tone that sounds to alert you when your dishwasher finishes washing and drying your dishes. You can either disable the tone or set the volume.

*NOTE: The unit must be powered OFF before activating.*

To activate:

- Press and hold the right "Cancel Reset" button then press and hold the On/Off button.
- When the light on the "Cancel Reset" button you are pressing illuminates and the tone begins to sound, release both buttons.
- Press the right-most "Cancel Reset" button until the tone is either at the desired volume or is silent.

- Press the On/Off Button.

The Cycle Completion Signal is now set.

### **INFOLIGHT™**

Red LED illuminates floor to indicate unit is running.

### **Sanitized Indicator**



The control display reads "Sanitized" to indicate that your dishes are sanitized to the standards of the National Sanitation Foundation.

### **Rinse Aid indicator**

The Rinse Aid indicator illuminates to indicate low rinse agent in your dishwasher.

### **Countdown Display**

The countdown display indicates the time remaining for a cycle to complete. The time will change based on water temperatures and control settings.



## OPERATING THE DISHWASHER

To start the dishwasher, follow the instructions in Figure 28 and 29 below.



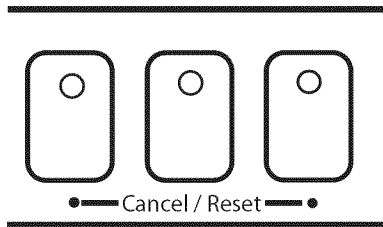
### WARNING

You could be seriously scalded if you allow hot water to splash out of the dishwasher. OPEN THE DOOR CAREFULLY during any wash or rinse cycle. Do not fully open the door until water noises have stopped.

### Canceling or Changing a Cycle

To cancel or change a cycle, open the dishwasher door far enough to expose the control buttons then press and hold for three seconds the two buttons labeled "Cancel/Reset" as shown here.

FIGURE 27



Close the door and wait until the dishwasher completes the cycle (approximately 1 minute). Open the door and press the ON/OFF button. You may now begin a new cycle.

### Interrupting a Cycle

*NOTE: Should you need to interrupt a cycle (to add or remove an item, to add detergent, etc.), it is best to do so within the first 30 minutes of the cycle.*

### Hidden Top Controls

1. Open the dishwasher door just far enough to expose the control panel.
2. Press the On/Off button to turn the unit off.
3. Wait at least ten seconds or until the water noises stop before opening the dishwasher door.
4. To resume the cycle, press the On/Off button and close the dishwasher door.

### Exposed Front Controls

1. Press the On/Off button to turn the unit off.
2. Wait at least ten seconds or until the water noises stop before opening the dishwasher door.
3. To resume the cycle, close the dishwasher door and then press the On/Off button.

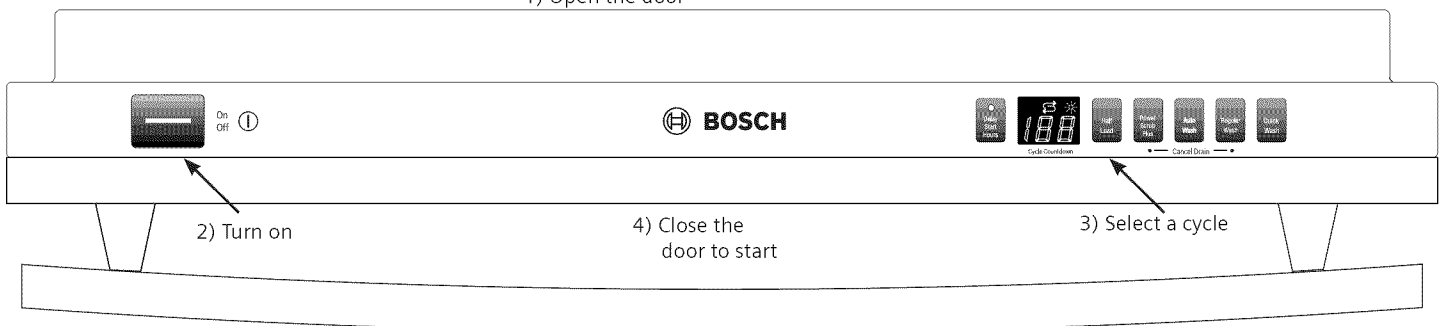
### Dishware Drying

At the end of the cycle the dishwasher will stop and a period of condensation drying will follow. After drying, the cycle is complete and depending on your model:

- the "Clean" light will illuminate OR
- the completion signal will sound OR
- the countdown display will show "0" (select models) OR
- the "Sanitized" light may appear. When the "Sanitized" light "S" appears, it means that the dishware and kitchenware that was just washed has been sanitized according to the requirements of the National Sanitation Foundation (NSF). For more information on NSF certification, go to the Wash Cycle Information section of this manual.

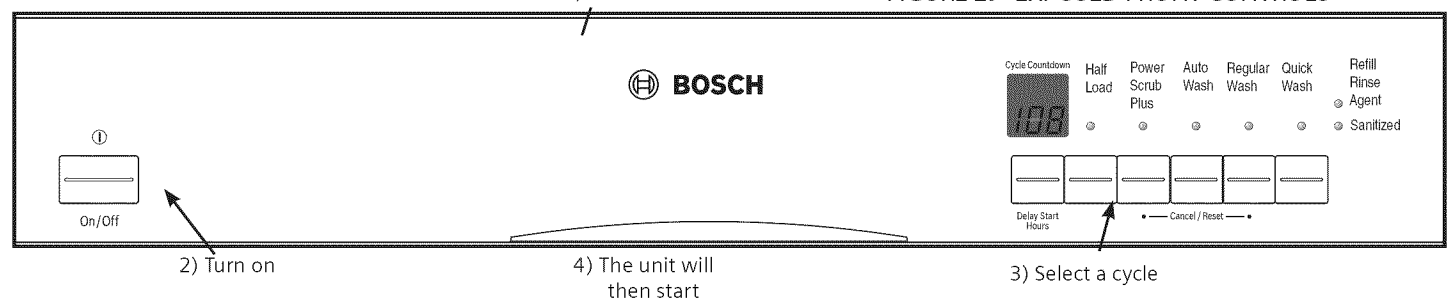
1) Open the door

FIGURE 28 - HIDDEN TOP CONTROLS



1) Close the door

FIGURE 29- EXPOSED FRONT CONTROLS



## CARE AND MAINTENANCE

### Maintenance Tasks

Certain areas of your dishwasher require occasional maintenance. The maintenance tasks are easy to do and will ensure continued superior performance from your dishwasher. These tasks are:

#### Wiping up Spills and Splash-out

Water may occasionally splash out of your dishwasher, especially if you interrupt a cycle or open the dishwasher door during a cycle. To avoid floor damage and possible mold growth, do not allow wet areas to remain around or under the dishwasher.

#### Clean the Stainless Steel Inner Door and Tub

Clean the outer edges of the inside door panel regularly to remove debris that might collect there from normal loading. If spots begin to appear on the stainless steel tub or inner door, make sure the rinse agent reservoir is full.

#### Check/Clean the Spray Arm Nozzles

Occasionally check the spray arms to ensure that the spray arm nozzles (holes) are unobstructed. You must remove the spray arms to check them for obstruction.

*To remove the top spray arm:*

1. Remove the empty top rack from the dishwasher.
2. Turn the rack upside-down. The top spray arm is held in position by a locking nut as shown in Figure 30. Turn the locking nut counter-clockwise 1/8 turn and remove it, as shown in Figure 31 to release the spray arm.
3. Remove the spray arm as shown in Figure 32.

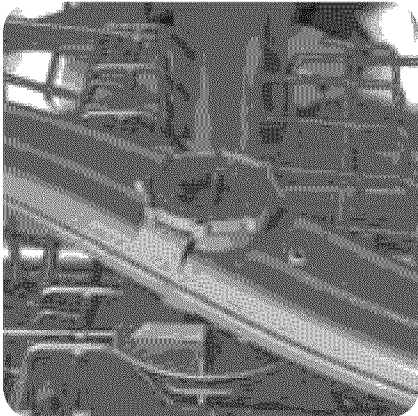


FIGURE 30

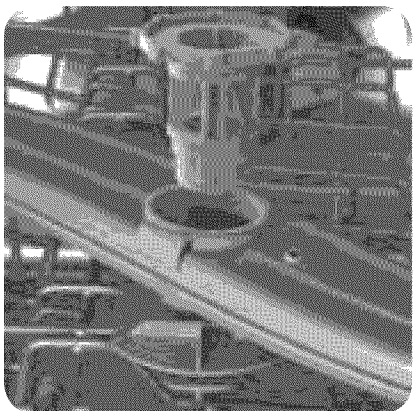


FIGURE 31

4. Look for obstruction in the spray nozzles.
5. If the spray nozzles need cleaning, flush them under running water.

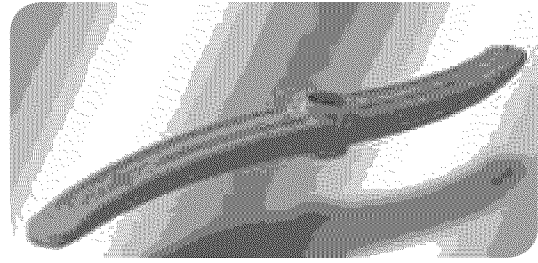


FIGURE 32

*To reinstall the top spray arm:*

1. Return the top spray arm to its installed position.
2. Return the locking nut to its installed position and turn it 1/8 turn clockwise.
3. Return the top rack to the top rack roller guides.

*To remove the bottom spray arm:*

1. Remove the empty bottom rack from the dishwasher tub.
2. Grasp and lift the bottom spray arm as shown in Figure 33.
3. Look for obstruction in the spray nozzles.
4. If the spray nozzles need cleaning, flush them under running water.

*To reinstall the bottom spray arm:*

1. Return the bottom spray arm to its installed position and press it so that it snaps into place.
2. Return the bottom rack to its installed position.

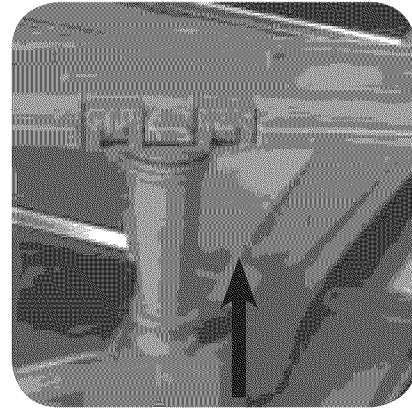


FIGURE 33

#### Check/Clean the Filter System

This dishwasher has a filter system that consists of a Large Object Trap/Cylinder Filter assembly and a Fine Filter. Select models have an additional Micro Filter. The filter system is located on the inside of your dishwasher under the lower rack and is easily accessible. During normal use, the filter system is self-cleaning. You should occasionally inspect it for foreign objects and clean it when necessary.



#### CAUTION

*To avoid injury, do not reach into the large object trap with your fingers. The large object trap could contain sharp objects.*

### To Remove the Large Object Trap/Cylinder Filter Assembly:

1. Remove the bottom rack.
2. Grasp the assembly as shown in Figure 34 and turn it counterclockwise 1/4 turn.

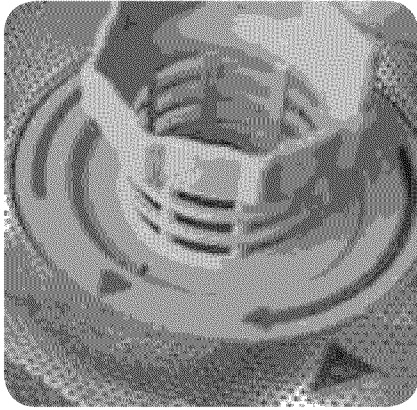


FIGURE 34

3. Lift out the assembly as shown in Figure 35.
4. Carefully examine the assembly. If you find debris in the Large Object Trap, turn it upside-down and gently tap it on a surface such as a countertop to dislodge and remove the debris.
5. Flush the Cylinder Filter clean by holding it under running water.

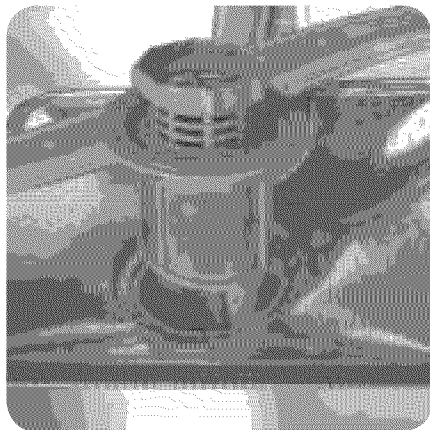
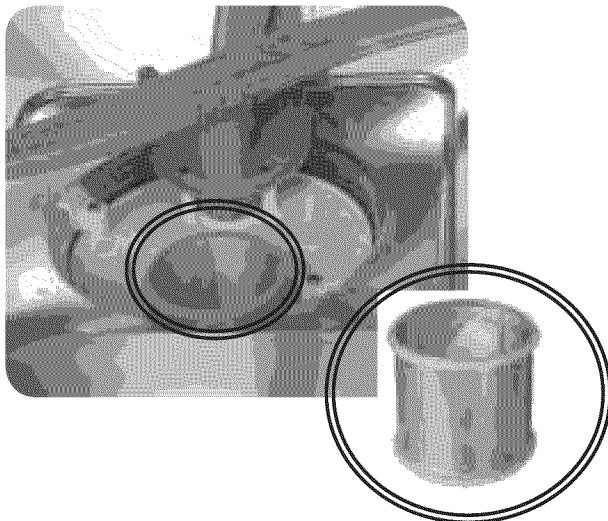


FIGURE 35

### To Remove the Fine Filter:

1. Lift the Fine Filter from the dishwasher floor as shown in Figure 36 and flush it clean by holding it under running water.
2. Remove the Micro Filter and flush it clean by holding it under running water.



### To reinstall the filter system:

1. Return the Fine Filter to its installed position.



FIGURE 36

2. Place the Large Object Trap/Cylinder Filter Assembly into its installed position in the dishwasher floor.
4. Turn the ring handle clockwise 1/4 turn until it is locked. The arrow on the ring handle and the arrow on the Fine Filter should point to each other, as shown by the circle in Figure 37.
6. Gently pull the ring handle to ensure that the assembly is locked into place.

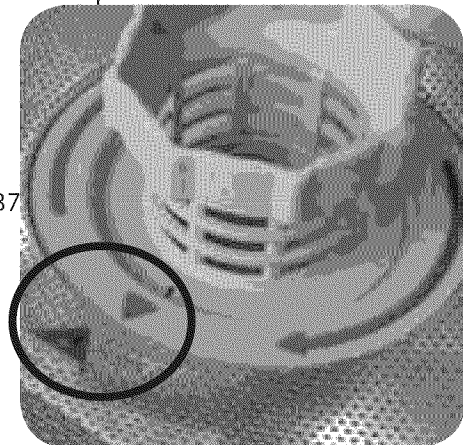


FIGURE 37

### Clean the Exterior Door Panel

#### Colored Doors

Use only a soft cloth that is lightly dampened with soapy water.

#### Stainless Steel Doors

Use a soft cloth with a non-abrasive cleaner (preferably a liquid spray) made for cleaning stainless steel. For the best results, apply the stainless steel cleaner to the cloth, then wipe the surface.

### Clean the Door Gasket

Regularly clean the door gasket with a damp cloth to remove food particles and other debris. Also clean the door seal, located inside the dishwasher at the bottom of the door.

### Winterizing Your Dishwasher

If your dishwasher will be unused for an extended period of time in a location that experiences freezing temperatures (e.g., in a holiday home or through a vacation period), have your dishwasher winterized by an authorized service center.




## WASH CYCLE INFORMATION

*NOTE: To save energy, this dishwasher has a "Smart Control" that automatically adjust the cycle based on soil loads and incoming water temperature. The "Smart Control" makes decisions that can cause the cycle time and water usage to adjust intermittently. The cycle times listed in the Use and Care manual are based on normal soil loads and 120°F incoming water and will vary based on your actual conditions.*

See the Cycles and Options Charts to determine the cycles available for your specific model.

*NOTE: On select models, the Half Load feature will reduce the water consumption by approximately 30 percent in the Power Scrub Plus, Regular, and Auto Wash cycles.*

\*\*\* SHE58C, SHE68M, SHV68M, SHX55M, SHX68M

		 Auto Plus	Regular Wash	 Auto	 Auto Delicate	Quick Wash	Rinse & Hold
	Cycle Time (minutes)	120 - 135	119	105-125	80-100	30	6
Water Consumption (gallons)	Minimum	6.1	1.8	4.5	3.0	3.3	1.2
	Maximum	7.3	5.8	7.0	4.7	3.3	1.2
Water Consumption (liters)	Minimum	23.2	6.9	17	11.5	12.5	4.7
	Maximum	27.8	21.9	26.6	17.7	12.5	4.7
Wash Temp.		150 -160 °F	122 -130 °F	130° - 150 °F	113 -122 °	113 °	Incoming
Rinse Temp.		156 °F	113 -156 °F	156 °F	156 °F	122-140 °F	Incoming







THE NSF SYMBOL

A dishwasher or a dishwasher cycle that has the NSF symbol has been certified by the NSF International to meet very strict requirements of wash time and water temperature to ensure dishware and kitchenware sanitization. These requirements are explained in the document NSF/ANSI 184, Residential Dishwashers. More information on NSF Certification is available at the NSF website, <http://www.nsfconsumer.org/home/appliances.asp>.



Your dishwasher is NSF certified. The dishwasher cycles that are NSF certified are shown in the chart above. When these cycles are complete, the "Sanitized" indicator on your dishwasher control panel will illuminate. However, if your household water supply is too hot your dishwasher's heating time may be reduced, and the Sanitized message may not show.



\*\*\* SHE45C, SHE58C, SHE55C, SHE43F, SHX43C, SHX36L, SHX46L

		 Power Scrub Plus	 Auto Plus	 Regular Wash	 Auto	 Delicate Economy	Quick Wash	Rinse & Hold
	Cycle Time (minutes)	120-135	120-135	119	105-125	80	30	6
Water Consumption (gallons)	Minimum	6.1	4.5	2.4	4.7	3.5	3.5	1.2
	Maximum	7.2	7.0	5.9	7.0	3.5	3.5	1.2
Water Consumption (liters)	Minimum	23.2	17	8.9	18	13.1	13.1	4.7
	Maximum	27.4	26.4	22.5	26.4	13.1	13.1	4.7
Wash Temp.		160°	130-150°	122-130°	130°	122°	113°	Incoming
Rinse Temp		156°	156°	156°	156°	156°	122°	Incoming

\*\*\* SHE33M, SHE43M, SHE45M, SHE55M, SHV45M, SHX43C, SHX36L, SHX46L, SHX33M, SHX43M, SHX45M, SHX55M

		 Power Scrub Plus	Regular Wash	Auto	 Delicate Econo	Quick Wash	Rinse & Hold
	Cycle Time (minutes)	120 -135	119	105	80	30	6
Water Consumption (gallons)	Minimum	6.1	2.3	5.9	3.5	3.5	1.2
	Maximum	7.2	4.8	2.7	3.5	3.5	1.2
Water Consumption (liters)	Minimum	23.2	8.9	22.5	13.1	13.1	4.7
	Maximum	27.4	18.3	10.4	13.1	13.1	4.7
Wash Temp.		160°	122-130°	125-150°	122°	113°	Incoming
Rinse Temp.		156°	113-156°	149-156°	156°	122°	Incoming

## SELF HELP

Dishwashers may occasionally exhibit problems that are unrelated to a malfunction of the dishwasher itself. The following information may help you with a dishwasher problem without involving a repair professional.

Problem	Cause	Action
Dishwasher does not start	<ol style="list-style-type: none"> <li>1. Door may not be properly latched.</li> <li>2. Unit may not be turned on.</li> <li>3. Unit not reset or previous cycle not completed.</li> <li>4. Delay start engaged.</li> <li>5. Interruption of electrical power supply to dishwasher or blown fuse.</li> <li>6. Child lock activated (select models).</li> <li>7. The door may have been closed without first selecting a cycle.</li> <li>8. Water supply may not be turned on.</li> </ol>	<ol style="list-style-type: none"> <li>1. Shut the door completely.</li> <li>2. Press the main power switch to turn unit on.</li> <li>3. To reset, refer to "Canceling or changing the cycle" section in this manual.</li> <li>4. To reset, refer to "Delay Start" section in this manual.</li> <li>5. Check circuit breaker.</li> <li>6. Deactivate the child lock. Refer to "Child Lock" section in this manual if applicable.</li> <li>7. Select a cycle and close the door.</li> <li>8. Check and turn on water supply.</li> </ol>
Dishwasher beeping (end of cycle signal)	Default factory settings alert the customer that the cycle has completed by beeping. This feature can be deactivated if so desired.	To adjust the volume or deactivate, refer to "Cycle Completion Signal" section in this manual.
Display does not illuminate or console lights are not on	<ol style="list-style-type: none"> <li>1. A fuse may have been blown or circuit breaker tripped.</li> <li>2. Door not closed or latched.</li> </ol> <p>Note: For models with controls on the top portion of the door, the display only illuminates when the door is opened and controls are visible.</p>	<ol style="list-style-type: none"> <li>1. Check the fuse or circuit breaker box and replace the fuse or reset the breaker if necessary.</li> <li>2. Ensure that door is properly latched and completely closed.</li> </ol>
Dishwasher seems to run a long time	<ol style="list-style-type: none"> <li>1. Incoming water is not warm enough.</li> <li>2. Cycle time can vary due to soil and water conditions.</li> <li>3. Rinse agent dispenser is empty.</li> <li>4. Dishwasher connected to cold water supply.</li> </ol> <p>Note: Refer to "Cycle Chart Data" section in this manual for typical cycle length.</p>	<ol style="list-style-type: none"> <li>1. Before starting a cycle, run hot water faucet at the sink nearest to the dishwasher.</li> <li>2. Sensors in the dishwasher automatically increase the cycle time to ensure a good wash when heavy soil is detected.</li> <li>3. Add rinse agent.</li> <li>4. Verify dishwasher is connected to hot water supply plumbing.</li> </ol>
Dishes aren't getting clean enough	<ol style="list-style-type: none"> <li>1. Spray arm movement is obstructed.</li> <li>2. Spray arm nozzles clogged.</li> <li>3. Improper use of detergents.</li> <li>4. Filters could be clogged.</li> <li>5. Dishes are nested or loaded too close together.</li> <li>6. Selected wash cycle is not suitable for food soil conditions.</li> </ol>	<ol style="list-style-type: none"> <li>1. Ensure that spray arm movement is not blocked by hand rotating spray arms.</li> <li>2. Remove the spray arms and clean according to "Check/Clean the Spray Arm Nozzles" in Care and Maintenance section of this manual.</li> <li>3. Increase or decrease detergent depending on the water hardness. Refer to Table under "Adding Detergent and Rinse Agent".</li> <li>4. Clean the filter. Refer to "Check/Clean the Filter System" under Care and Maintenance section of this manual.</li> <li>5. Rearrange load such that water spray can reach all items in the dishwasher. See also "Preparing and Loading" section of this manual.</li> <li>6. Refer to "Wash Cycle" section in Operating the Dishwasher section of this manual.</li> </ol>
Dishes are not getting dry enough	<ol style="list-style-type: none"> <li>1. Rinse agent dispenser is empty. (Rinse agent indicator is activated).</li> <li>2. Improper loading of dishes.</li> <li>3. Selected cycle does not include drying.</li> </ol> <p>Note: Plastic or Teflon do not typically dry as completely as other items due to their inherent properties.</p>	<ol style="list-style-type: none"> <li>1. Add rinse agent. The use of rinse agent improves drying.</li> <li>2. Rearrange load to ensure items are not nested. Refer also to the "Preparing and Loading" section of this manual.</li> <li>3. Rinse and Hold setting does not include drying cycle, Note: Select models offer an extra heating options to improve drying performance. Refer to "Wash Cycle options" under the Operating the Dishwasher section of this manual.</li> </ol>

Problem	Cause	Action
Odor	<ol style="list-style-type: none"> <li>1. Food debris is present at the bottom of the dishwasher.</li> <li>2. Food particles are present near the door seal.</li> <li>3. Dishes left too long in unit before running a cycle.</li> <li>4. Residual water is present at the bottom of the dishwasher.</li> <li>5. Drain hose is obstructed.</li> </ol>	<ol style="list-style-type: none"> <li>1. Remove the filters and clean according to the “Check/Clean the Filter System” section of this manual.</li> <li>2. Refer to “Clean the Door Gasket and Door Seal” in the Care and Maintenance section of this manual .</li> <li>3. Run a Rinse/Hold cycle if you do not intend to immediately wash the dishes.</li> <li>4. Ensure the unit has completely drained from the last cycle. Refer to the “Canceling or changing the cycle” section of this manual.</li> <li>5. Remove any obstructions from the drain hose by calling qualified personnel.</li> </ol> <p>Note: If odor still persists, run the Normal/Regular cycle until it flushes and interrupt the cycle and place an 8 oz. cup of distilled white vinegar solution on the top rack and then finish the cycle.</p>
Dishwasher not filling with water	<ol style="list-style-type: none"> <li>1. Restriction in the water supply system.</li> <li>2. Previous wash cycle was not completed.</li> <li>3. Delay-start is active.</li> </ol>	<ol style="list-style-type: none"> <li>1. Ensure that the water supply valve (typically located under kitchen sink) is open and check that the water supply line has no kinks and clogs.</li> <li>2. Refer to the “Canceling or changing the cycle” section of this manual.</li> <li>3. Cancel the delay-start or wait until delay-start time completes (times out). Refer to the “Delay Start” section of this manual.</li> </ol>
Water Leaks	<ol style="list-style-type: none"> <li>1. Suds</li> <li>2. Door seal could be pulled away from track.</li> <li>3. Condensation vent is blocked.</li> <li>4. Improper installation.</li> </ol>	<ol style="list-style-type: none"> <li>1. Wrong type of detergent results in suds and leaks. Use only dishwasher detergents. If suds still persist, then add one tablespoon of vegetable oil at the bottom of the dishwasher and run the desired cycle.</li> <li>2. Ensure that door seal is in the track.</li> <li>3. Ensure that condensation vent is not blocked. Refer to “Loading Extra Tall Items” in the Preparing and Loading the Dishwasher section of this manual.</li> <li>4. Have proper installation verified by qualified personnel (water supply, drain system, leveling, plumbing).</li> </ol>
Tub stains	<ol style="list-style-type: none"> <li>1. Stains on the dishwasher interior are due to hardness of water.</li> <li>2. Silverware in contact with tub.</li> </ol>	<ol style="list-style-type: none"> <li>1. Concentrated Lemon juice can reduce the build up of hard water stains. Run a normal cycle until it flushes and interrupt the cycle and then place an 8 oz. cup of the concentrated lemon solution on the top rack and finish the cycle. This can be done periodically to avoid build up.</li> <li>2. Ensure that the silverware does not make contact with the tub while running a cycle.</li> </ol>
Streaks on glassware or residue on the dishes	Incorrect rinse agent setting.	Depending on the hardness of water, adjust the rinse agent dispenser. Refer to “Adding Detergent and Rinse Agent” section in this manual for adjustment.
Fascia panel discolored or marked	Abrasive cleaner used.	Use mild detergents with soft damp cloth.
Noise during wash cycle	The dishes may not be arranged properly.	Water circulation sound is normal, but if you suspect items are banging into each other or into the spray arms, refer to the “Preparing and Loading” section of this manual for optimal arrangement.
Detergent dispenser cover will not shut	<ol style="list-style-type: none"> <li>1. Improper operation of detergent cover.</li> <li>2. Previous cycle has not been finished, reset, or cycle was interrupted.</li> </ol>	<ol style="list-style-type: none"> <li>1. Refer to “Adding Detergent and Rinse Aid” section of this manual for instructions on opening and closing the dispenser.</li> <li>2. Refer to the “Canceling or changing the cycle” section of this manual.</li> </ol>
Unable to select desired cycle	Previous cycle has not finished.	Refer to the “Canceling or changing the cycle” section of this manual.

## Customer Service

Your Bosch dishwasher requires no special care other than that described in the Care and Maintenance section. If you are having a problem with your dishwasher, before calling for service please refer to the Self Help section. If service is necessary, contact your dealer or installer or an authorized service center. Do not attempt to repair the appliance yourself. Any work performed by unauthorized personnel may void the warranty.

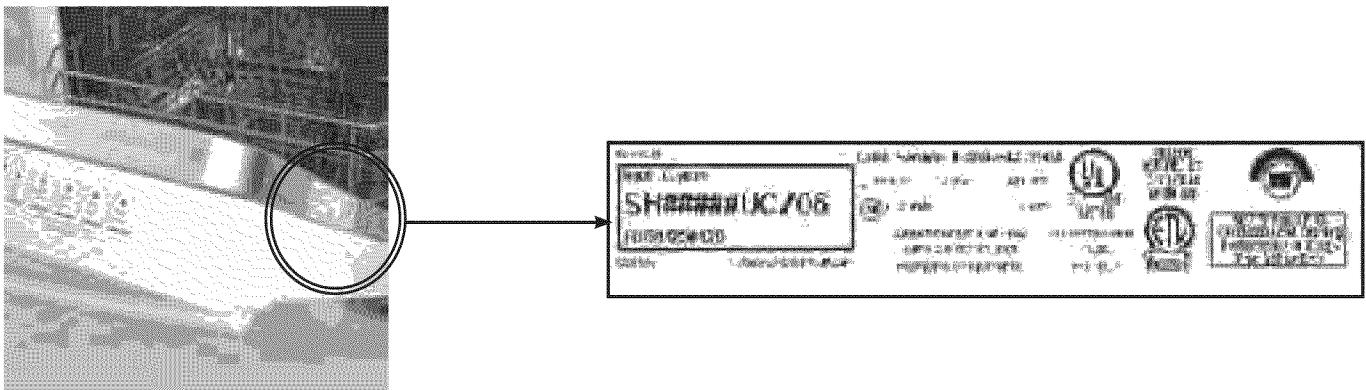
If you are having a problem with your Bosch dishwasher and are not pleased with the service you have received, please take the following steps until the problem is corrected to your satisfaction:

1. Contact your installer or the Bosch Authorized Service Contractor in your area.
2. Contact Customer Service from our website, [www.boschappliances.com](http://www.boschappliances.com).
3. Write us at the address below:

BSH Home Appliances, Corporation  
5551 McFadden Avenue  
Huntington Beach, CA 92649

4. Call us at 1-800-944-2904.

Please be sure to include your model information listed below as well as an explanation of the problem and the date it originated.



You will find the model and serial number information on the label located on the right edge of the dishwasher door as shown above.

Also, if you are writing, please include a daytime phone number where you can be reached.

Please make a copy of your invoice and keep it with this manual. The customer must show proof of purchase to obtain warranty service.

Your Model Information:

- Model Number
- Serial Number
- Date Purchased
- Date Installed



# Statement of Limited Product Warranty

## Bosch Dishwashers

**What this Warranty Covers & Who it Applies to:** The limited warranty provided by BSH Home Appliances ("Bosch") in this Statement of Limited Product Warranty applies only to Bosch dishwashers ("Product") sold to you, the first using purchaser, provided that the Product was purchased: (1) for your normal, household (non-commercial) use, and has in fact at all times only been used for normal household purposes; (2) new at retail (not a display, "as is", or previously returned model), and not for resale, or commercial use; and (3) within the United States or Canada, and has at all times remained within the country of original purchase. The warranties stated herein apply only to the first purchaser of the Product and are not transferable.

- Please make sure to return your registration card; while not necessary to effectuate warranty coverage, it is the best way for Bosch to notify you in the unlikely event of a safety notice or product recall.

**How Long the Warranty Lasts:** Bosch warrants that the Product is free from defects in materials and workmanship for a period of three hundred sixty five (365) days (i.e., 1 year) from the date of purchase. The foregoing timeline begins to run upon the date of purchase, and shall not be stalled, tolled, extended, or suspended, for any reason whatsoever. Labor and shipping costs are included in this basic coverage.

**Extended Limited Warranty:** Bosch also provides these additional limited warranties:

- **2 Year Limited Warranty:** Bosch will repair or replace any component that proves to be defective in materials or workmanship (excludes labor charges).
- **5 Year Limited Warranty on Electronics:** Bosch will repair or replace any Bosch microprocessor or printed circuit board if it proves to be defective in materials or workmanship (excludes labor charges).
- **5 Year Limited Warranty on Dish Racks:** Bosch will replace the upper or lower dish rack (excluding rack components), if the rack proves defective in materials or workmanship (excludes labor charges).
- **Lifetime Warranty against Stainless Steel Rust Through:** Bosch will replace your dishwasher with the same model or a current model that is substantially equivalent or better in functionality, if the inner liner should rust through (excludes labor charges). Bosch will replace the stainless steel door if the door should rust through (excludes labor charges).

The foregoing timeline begins to run upon the date of purchase, and shall not be stalled, tolled, extended, or suspended, for any reason whatsoever.

**Repair/Replace as Your Exclusive Remedy:** During this warranty period, Bosch or one of its authorized service providers will repair your Product without charge to you (subject to certain limitations stated herein) if your Product proves to have been manufactured with a defect in materials or workmanship. If reasonable attempts to repair the Product have been made without success, then Bosch will replace your Product (upgraded models may be available to you, in Bosch's sole discretion, for an additional charge). All removed parts and components shall become the property of Bosch at its sole option. All replaced and/or repaired parts shall assume the identity of the original part for purposes of this warranty and this warranty shall not be extended with respect to such parts. Bosch's sole liability and responsibility hereunder is to repair manufacturer-defective Product only, using a Bosch-authorized service provider during normal business hours. For safety and property damage concerns, Bosch highly recommends that you do not attempt to repair the Product yourself, or use an un-authorized servicer; Bosch will have no responsibility or liability for repairs or work performed by a non-authorized servicer. If you choose to have someone other than an authorized service provider work on your Product, THIS WARRANTY WILL AUTOMATICALLY BECOME NULL AND VOID. Authorized service providers are those persons or companies that have been specially trained on Bosch products, and who possess, in Bosch's opinion, a superior reputation for customer service and technical ability (note that they are independent entities and are *not* agents, partners, affiliates or representatives of Bosch). Notwithstanding the foregoing, Bosch will not incur any liability, or have responsibility, for the Product if it is located in a remote area (more than 100 miles from an authorized service

provider) or is reasonably inaccessible, hazardous, threatening, or treacherous locale, surroundings, or environment; in any such event, if you request, Bosch would still pay for labor and parts and ship the parts to the nearest authorized service provider, but you would still be fully liable and responsible for any travel time or other special charges by the service company, assuming they agree to make the service call.

**Out of Warranty Product:** Bosch is under no obligation, at law or otherwise, to provide you with any concessions, including repairs, pro-rates, or Product replacement, once this warranty has expired.

**Warranty Exclusions:** The warranty coverage described herein excludes all defects or damage that are not the direct fault of Bosch, including without limitation, one or more of the following: (1) use of the Product in anything other than its normal, customary and intended manner (including without limitation, any form of commercial use, use or storage of an indoor product outdoors, use of the Product in conjunction with air or water-going vessels); (2) any party's willful misconduct, negligence, misuse, abuse, accidents, neglect, improper operation, failure to maintain, improper or negligent installation, tampering, failure to follow operating instructions, mishandling, unauthorized service (including self-performed "fixing" or exploration of the appliance's internal workings); (3) adjustment, alteration or modification of any kind; (4) a failure to comply with any applicable state, local, city, or county electrical, plumbing and/or building codes, regulations, or laws, including failure to install the product in strict conformity with local fire and building codes and regulations; (5) ordinary wear and tear, spills of food, liquid, grease accumulations, or other substances that accumulate on, in, or around the Product; and (6) any external, elemental and/or environmental forces and factors, including without limitation, rain, wind, sand, floods, fires, mud slides, freezing temperatures, excessive moisture or extended exposure to humidity, lightning, power surges, structural failures surrounding the appliance, and acts of God. In no event shall Bosch have any liability or responsibility whatsoever for damage to surrounding property, including cabinetry, floors, ceilings, and other structures or objects around the Product. Also excluded from this warranty are scratches, nicks, minor dents, and cosmetic damages on external surfaces and exposed parts; Products on which the serial numbers have been altered, defaced, or removed; service visits to teach you how to use the Product, or visits where there is nothing wrong with the Product; correction of installation problems (you are solely responsible for any structure and setting for the Product, including all electrical, plumbing or other connecting facilities, for proper foundation/flooring, and for any alterations including without limitation cabinetry, walls, floors, shelving, etc.); and resetting of breakers or fuses.

**TO THE EXTENT ALLOWED BY LAW, THIS WARRANTY SETS OUT YOUR EXCLUSIVE REMEDIES WITH RESPECT TO PRODUCT, WHETHER THE CLAIM ARISES IN CONTRACT OR TORT (INCLUDING STRICT LIABILITY, OR NEGLIGENCE) OR OTHERWISE. THIS WARRANTY IS IN LIEU OF ALL OTHER WARRANTIES, WHETHER EXPRESS OR IMPLIED. ANY WARRANTY IMPLIED BY LAW, WHETHER FOR MERCHANTABILITY OR FITNESS FOR A PARTICULAR PURPOSE, OR OTHERWISE, SHALL BE EFFECTIVE ONLY FOR THE PERIOD THAT THIS EXPRESS LIMITED WARRANTY IS EFFECTIVE. IN NO EVENT WILL THE MANUFACTURER BE LIABLE FOR CONSEQUENTIAL, SPECIAL, INCIDENTAL, INDIRECT, "BUSINESS LOSS", AND/OR PUNITIVE DAMAGES, LOSSES, OR EXPENSES, INCLUDING WITHOUT LIMITATION TIME AWAY FROM WORK, HOTELS AND/OR RESTAURANT MEALS, REMODELLING EXPENSES IN EXCESS OF DIRECT DAMAGES WHICH ARE DEFINITELY CAUSED EXCLUSIVELY BY BOSCH, OR OTHERWISE. SOME STATES DO NOT ALLOW THE EXCLUSION OR LIMITATION OF INCIDENTAL OR CONSEQUENTIAL DAMAGES, AND SOME STATES DO NOT ALLOW LIMITATIONS ON HOW LONG AN IMPLIED WARRANTY LASTS, SO THE ABOVE LIMITATIONS MAY NOT APPLY TO YOU. THIS WARRANTY GIVES YOU SPECIFIC LEGAL RIGHTS, AND YOU MAY ALSO HAVE OTHER RIGHTS WHICH VARY FROM STATE TO STATE. No attempt to alter, modify or amend this warranty shall be effective unless authorized in writing by an officer of BSH.**

**How to Obtain Warranty Service:** TO OBTAIN WARRANTY SERVICE FOR YOUR PRODUCT, YOU SHOULD CONTACT THE NEAREST BOSCH AUTHORIZED SERVICE CENTER, OR CALL 800-944-2904, or write Bosch at: BSH Home Appliances - 5551 McFadden Avenue, Huntington Beach, CA 92649 /

Félicitations et merci de Bosch !

Merci d'avoir choisi un lave-vaisselle Bosch. Vous avez rejoint les nombreux consommateurs qui exigent un rendement supérieur et silencieux de leur lave-vaisselle.

Ce guide a été écrit avec sécurité et côté pratique en tête et l'information contenue ici est importante. Nous recommandons fortement de lire ce guide avant d'utiliser ce lave-vaisselle la première fois.

Pour en connaître plus sur ce lave-vaisselle et les accessoires disponibles ainsi que les autres appareils Bosch de haute qualité, visitez notre site : [www.boschappliances.com](http://www.boschappliances.com).

Vous pouvez communiquer avec nous pour tout commentaire et toute question en téléphonant au **1.800.944.2904** ou en écrivant à :

BSH Home Appliances, Corp.  
5551 McFadden Avenue  
Huntington Beach, CA 92649

Merci !

## TABLE DES MATIÈRES

Instructions de sécurité importantes .....	23
Composants du lave-vaisselle .....	24
Caractéristiques et options.....	24
Matériaux .....	25
Chargement du lave-vaisselle .....	25-28
Ajout de détergent et d'agent de rinçage .....	29
Fonctionnement.....	30-33
Cycles et options.....	30-32
Séchage de la vaisselle.....	33
Entretien .....	34-35
Information sur les cycles de lavage .....	36-37
Aide.....	38-39
Service à la clientèle.....	40
Énoncés de garantie .....	41

# Instructions de sécurité importantes

Lire et conserver



## AVERTISSEMENT

L'usage inadéquat de cet appareil peut causer des blessures sérieuses ou la mort. Ne pas utiliser le lave-vaisselle de quelle que façon que ce soit non indiquée dans ce guide ou de façon autre que celle décrite aux pages suivantes.

Il peut en résulter des dommages importants au produit ou des blessures sérieuses à cause de l'utilisation de service d'un technicien non qualifié ou de pièces de rechange non autorisées.

Il peut en résulter un choc électrique ou un incendie si l'alimentation électrique au lave-vaisselle décrit dans ce guide est mal installée ou si la mise à la terre est inadéquate. Ne pas utiliser l'appareil en cas d'incertitude quant à l'alimentation électrique.

## ATTENTION

Ne jamais utiliser de produits nettoyants à vapeur pour nettoyer le lave-vaisselle. Le fabricant ne sera pas responsable des dommages ou problèmes possibles

Ne jamais utiliser de produits chimiques pour nettoyer le lave-vaisselle. Certains produits contiennent du chlore pouvant endommager l'appareil et causer un risque pour la santé!

Il est fortement recommandé que l'utilisateur se familiarise avec la marche à suivre pour fermer l'alimentation en eau. Voir les instructions d'installation ou communiquer avec l'installateur pour plus de détails.

### **AVERTISSEMENT : POUR RÉDUIRE LE RISQUE D'INCENDIE, DE CHOC ÉLECTRIQUE OU DE BLESSURES SÉRIEUSES, OBSERVER CE QUI SUIT:**

1. Cet appareil doit être mis à la terre sur un système de câblage permanent en métal ou un conducteur de mise à la terre doit être acheminé avec les conducteurs de circuit et branché sur une borne mise à la terre d'équipement ou le fil du lave-vaisselle. Voir les instructions d'installation comprises avec l'appareil pour plus de détails sur les exigences électriques.
2. Utilisez seulement le lave-vaisselle pour l'usage auquel il est destiné, soit laver la vaisselle et les ustensiles de cuisine.
3. Les instructions d'installation et le guide d'utilisation et d'entretien sont fournis avec l'appareil. Lire et comprendre toutes les instructions avant d'utiliser l'appareil.
4. Utiliser seulement du détergent et de l'agent de rinçage recommandés pour lave-vaisselle et les conserver hors de la portée des enfants.
5. Au moment de charger des articles:
  - a. Placer les articles affûtés de façon à ce qu'ils n'endommagent pas le joint de la porte.
  - b. Charger les couteaux et ustensiles affûtés avec le manche vers le haut pour réduire tout risque de blessure.
  - c. Ne pas laver des articles en plastique à moins qu'ils ne soient spécifiquement conçus pour les lave-vaisselle. En cas de doute, voir les recommandations du fabricant.
  - d. Ne pas actionner l'appareil si les panneaux ne sont pas en place.
  - e. Ne pas jouer avec ni outrepasser les contrôles et les dispositifs de verrouillage.
6. Ne pas abuser, s'asseoir ni se tenir debout sur la porte ni sur les paniers de l'appareil.
7. Pour réduire tout risque de blessures, ne pas laisser les enfants jouer avec ou dans l'appareil.
8. Lorsque les enfants sont suffisamment âgés pour actionner l'appareil, il est de la responsabilité des parents ou du tuteur de s'assurer qu'ils en connaissent les pratiques sécuritaires.
9. Dans certains cas, du gaz hydrogène peut se former dans un système d'eau chaude non utilisé pendant deux semaines ou plus. L'hydrogène est un gaz explosif. Avant d'utiliser un appareil branché sur un système d'eau chaude non utilisé pendant une longue période, ouvrir tous les robinets d'eau chaude et laisser l'eau couler quelques minutes. Ceci permet à l'hydrogène de s'échapper. Puisque ce gaz est explosif, ne pas fumer ni utiliser une flamme nue à ce moment.
10. Enlever la porte du lave-vaisselle au moment de l'enlever pour le jeter ou le remplacer.
11. Pour éviter tout dommage au plancher ou de la moisissure, ne pas laisser l'eau stagner autour ou sous l'appareil.
12. Protéger le lave-vaisselle des éléments. Protéger contre le gel afin d'éviter tout dommage possible à la soupape de remplissage. Tout dommage causé par le gel n'est pas couvert par la garantie.

## DISHWASHER COMPONENTS

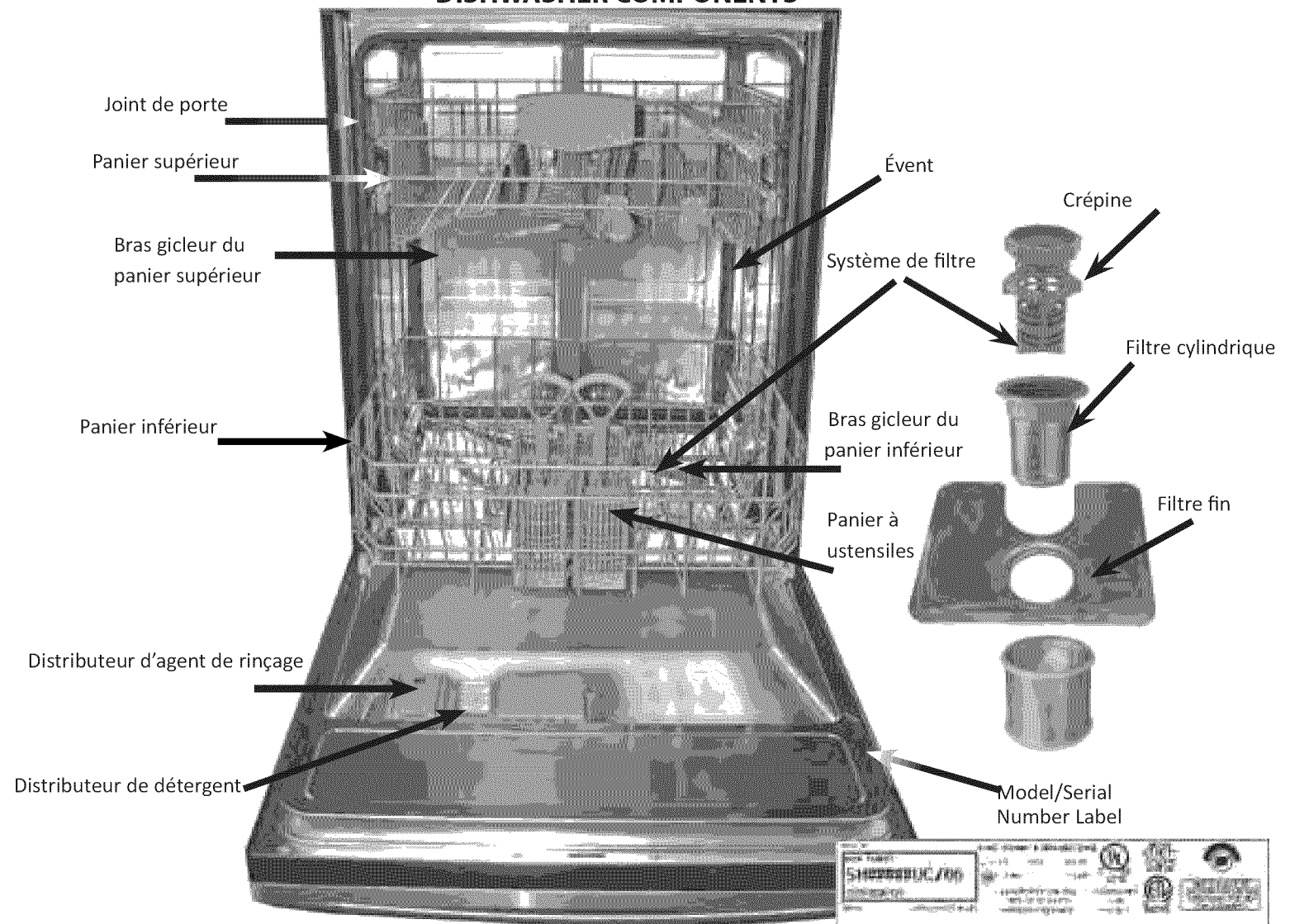


FIGURE 1

## CARACTÉRISTIQUES ET OPTIONS

**Système de réduction du bruit:** système de moteur à 2 pompes, moteur à suspension et triple isolation faisant de ce lave-vaisselle le plus silencieux en Amérique du Nord.

**Cuve TallTub™ en acier inoxydable:** surface intérieure hygiénique, ne rouillant pas, garantie à vie.

**Paniers enduit de nylon:** élimine les coupures et les encoches ; garantis 5 ans.

**Chauffe-eau Flow-Through™:** chauffe l'eau jusqu'à une température sanitaire.

**Séchage par condensation:** rinçage final à haute température, cuve en acier inoxydable à basse température et action de l'agent de rinçage donnant un séchage hygiénique, éconergique et économique

**Système de gestion de lavage ECOSENSE™ :** vérifie la condition de l'eau et décide si un second remplissage d'eau fraîche est nécessaire.

**Système de filtre:** multiples filtres assurent une distribution d'eau propre et protègent les pompes principale et de drainage des objets étrangers.

**Arrêt d'eau:** caractéristique de sécurité arrêtant le débit d'eau de remplissage si de l'eau est détectée à la base du lave-vaisselle

\* **Marche différée:** cette option permet de différer la mise en marche du lave-vaisselle.

\* **Dents rabattables des paniers supérieur et inférieur:** facilitent le chargement des paniers dans certains cas.

\* **Demi-charge:** réduit la consommation d'énergie et d'eau au moment de laver de petites charges peu sales..

\* **Chaleur de séchage supplémentaire:** augmente la température de l'eau de rinçage et augmente la durée du séchage pour de meilleurs résultats.

\* **OPTIDRY™:** fonction permettant de détecter si l'agent de rinçage est bas et augmente automatiquement la durée du séchage.

\* **Hauteur de panier réglable:** le panier supérieur peut être monté ou abaissé pour accommoder de grands articles dans le panier inférieur ou supérieur.

\* **MODEL DEPENDANT**

## MATÉRIAUX

**REMARQUE :** avant d'utiliser le lave-vaisselle la première fois, consulter l'information ci-dessous. Certains articles ne vont pas au lave-vaisselle et devraient être lavés à la main, d'autres requièrent un chargement spécial. Communiquer avec le fabricant de ces articles afin de s'assurer qu'ils vont au lave-vaisselle en toute sécurité.

### Recommandés

**Aluminium:** l'aluminium anodisé coloré peut pâlir avec le temps. Les minéraux dans l'eau peuvent faire noircir ou tacher l'aluminium. Ceci peut habituellement être enlevé avec un tampon en laine d'acier savonneux.

**Porcelaine, cristal, faïence:** certaines pièces peintes à la main peuvent se décolorer, pâlir ou faire des taches. Laver ces pièces à la main. Positionner les verres fragiles afin qu'ils ne basculent pas ni n'entrent en contact les uns avec les autres pendant le cycle de lavage

**Verre :** les verres de lait jaunissent.

**Enduit antiadhésif:** appliquer une légère couche d'huile végétale sur les surfaces antiadhésives après le séchage.

**Plastics:** Make sure the utensil is dishwasher safe.

**Acier inoxydable, argenterie:** placer ces articles de façon à ce qu'ils n'entrent pas en contact avec des métaux différents.

### Non recommandés

**Acrylique :** peut craqueler (fines craquelures)

**Pièces jointes par un adhésif:** les matériaux joints par un adhésif comme le plastique, le bois, l'os, le cuivre, etc. peuvent se défaire.

**Ustensiles avec manche en os:** les manches peuvent se défaire.

**Fer :** rouille. Laver à la main et assécher immédiatement.

**Articles n'allant pas au lave-vaisselle :** cet appareil est destiné SEULEMENT au nettoyage de la vaisselle et des ustensiles de cuisine.

**Étain, laiton, bronze:** l'étain terni. Laver à la main et assécher immédiatement.

**Fer blanc:** tache. Laver à la main et assécher immédiatement.

**Bois :** bols, ustensiles et manches en bois peuvent craqueler, se voiler et perdre leur fini.

## CHARGEMENT DE LA VAISSELLE

Ne pas prélever les articles peu sales. Enlever les grosses particules d'aliments, os, graines, cure-dents et graisse excessive. Les articles très sales avec aliments durcis, encollés peuvent nécessiter un prétrempage.

Consulter «Matériaux» pour plus de détails

Charger seulement des articles allant au lave-vaisselle. Placer la vaisselle dans les paniers avec les bols et les casseroles à l'envers, face aux bras gicleurs. Éviter de les empiler et les points de contact entre les articles. Séparer les articles de métaux différents.

### Chargement du panier supérieur

**REMARQUE :** s'assurer que les articles ne dépassent pas le fond du panier et n'obstruent pas les bras gicleurs.

#### ATTENTION

Pour éviter tout dommage au lave-vaisselle, ne pas charger des articles tels papier, sac de plastique, matériaux d'emballage ou tout produit autre que la vaisselle. Charger seulement la vaisselle et les ustensiles de cuisine.

FIGURE 2 - PANIER SUPÉRIEUR – 10 COUVERTS

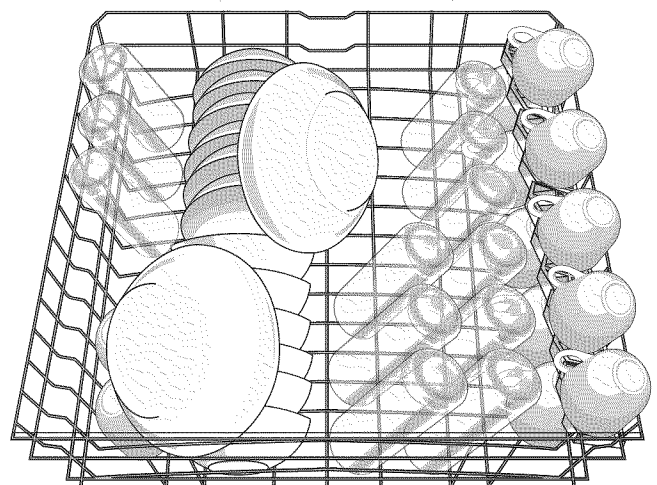
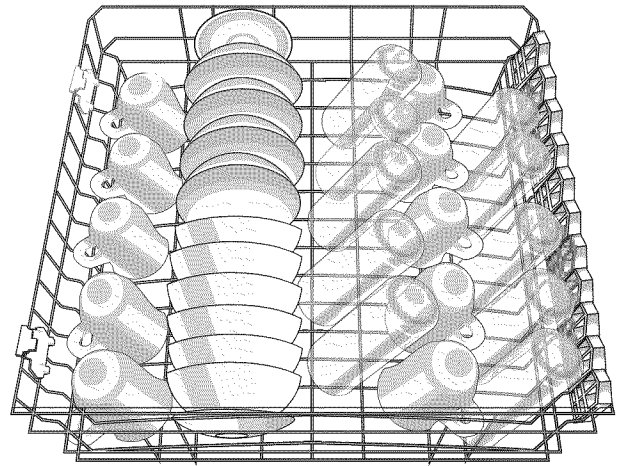


FIGURE 3- PANIER SUPÉRIEUR – 12 COUVERTS

**REMARQUE :** au moment de pousser le panier supérieur dans le lave-vaisselle, le pousser jusqu'au fond afin que le bras gicleur supérieur se branche sur l'alimentation en eau. Ne pas pousser le panier avec la porte.



## Dents rabattables des paniers supérieur et inférieur (\*certains modèles)

Les dents peuvent être rabattues pour faciliter le chargement des paniers dans certains cas. Saisir les dents, dégager de l'encoche, et rabattre. Lorsque le panier est chargé, pousser jusqu'au fond du lave-vaisselle.

Dégager de l'encoche

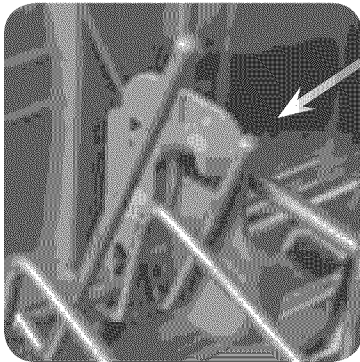
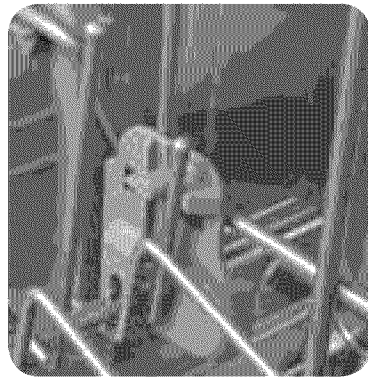


FIGURE 4 - ABAISSER LES DENTS

FIGURE 5 - REMONTER LES DENTS



## Hauteur de panier réglable

RACKMATIC (\*Voir RM dans le tableau des accessoires\*)

Les dents se rabattent pour faciliter le chargement du panier dans certains cas. Saisir les dents, et abaisser. Lorsque le panier supérieur est chargé, le pousser dans le lave-vaisselle.

Pour lever le panier:

- Tirer le panier supérieur hors du lave-vaisselle jusqu'à la butée.
- Saisir le panier au-dessus des poignées de hauteur réglable et tirer vers le haut, figure 6, jusqu'à ce que les poignées se verrouillent en position (il n'est pas nécessaire de presser les poignées pour soulever le panier)).

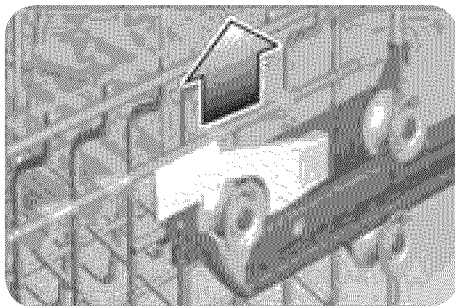


FIGURE 6

*REMARQUE : avant de pousser le panier dans le lave-vaisselle, s'assurer que la hauteur est la même de chaque côté, autrement la porte ne fermera pas et le bras gicleur supérieur ne se branchera pas sur le circuit d'eau.*

Pour abaisser le panier:

- Tirer le panier supérieur hors du lave-vaisselle jusqu'à la butée.
- Presser les poignées de hauteur réglable vers l'intérieur, figure 7, et laisser le panier tomber.

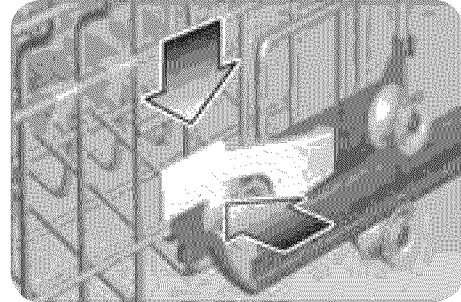


FIGURE 7

RÉGLAGE MANUEL DE LA HAUTEUR(\*Voir M dans le tableau des accessoires\*)

Retirer le panier supérieur vide en le tirant jusqu'au point où il peut être soulevé, voir figure 8. Tirer le panier vers l'extérieur et vers le haut jusqu'à ce que les roulettes se dégagent des guides. Remettre le panier avec l'autre jeu de roulettes, figure 9.

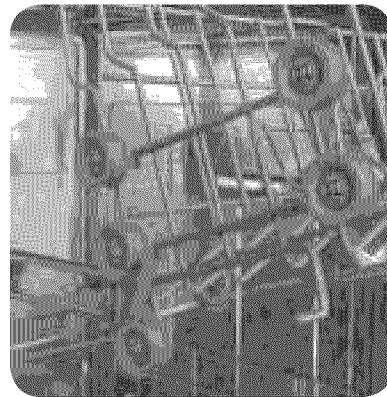


FIGURE 8

FIGURE 9

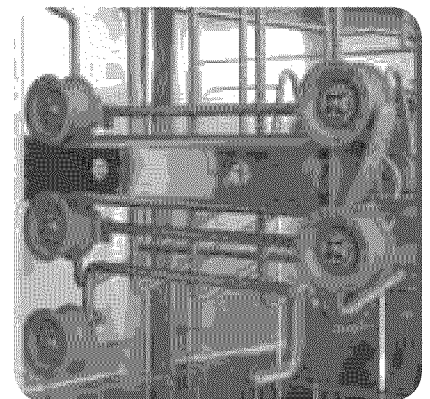


Table 1 - Rack Accessories

	MODELS	SHE45C	SHE55C	SHE58C	SHE43F	SHE33M	SHE43M	SHE45M	SHE55M	SHE68M	SHV45M	SHV68M	SHX43C	SHX36L	SHX46L	SHX33M	SHX43M	SHX45M	SHX55M	SHX68M	SHE53L	
Racks	Dents rabattables panier supérieur	X	X	X	X	X	X	X	X	X	X	X	X	X	X	X	X	X	X	X	X	X
	Dents rabattables panier inférieur		X	X				X	X	X	X	X			X			X	X	X	X	X
	Panier à ustensiles	std.	flex B	flex B	std.	std.	std.	flex A	flex B	flex A	flex A	flex A	std.	std.	flex A	std.	std.	flex B	flex A	flex A	flex A	flex A
	Manchons à tasses	X	X	X	X	X	X	X	X	X	X	X					X	X		X	X	X
	Panier à couteaux			X						X		X									X	
	Hauteur de panier réglable	M	RM	RM	M	M	M	RM	RM	RM	RM	RM	M	M	M	M	M	RM	RM	RM	RM	M
	Bras gicleur grands articles	X	X	X	X					X		X	X	X	X						X	X
	Micro Filtre			X						X		X								X	X	

### Chargement du panier inférieur

Placer les grands articles dans le panier inférieur. Charger les casseroles et les bols à l'envers.

FIGURE 10- PANIER INFÉRIEUR - 10 COUVERTS

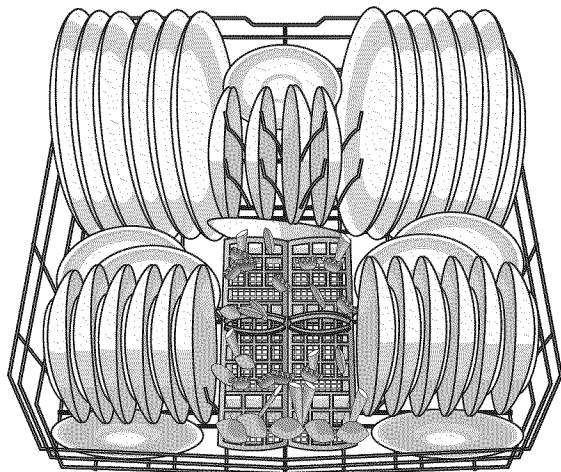
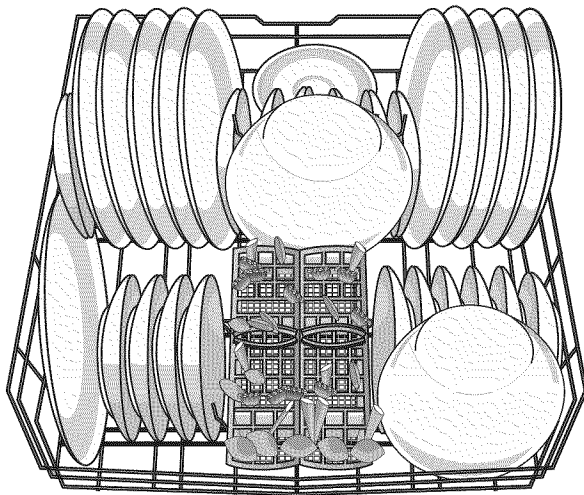


FIGURE 11 - PANIER INFÉRIEUR- 12 COUVERTS

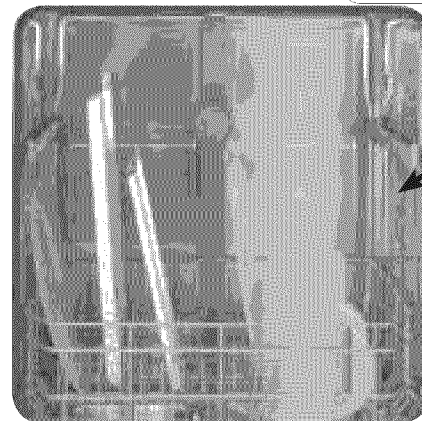
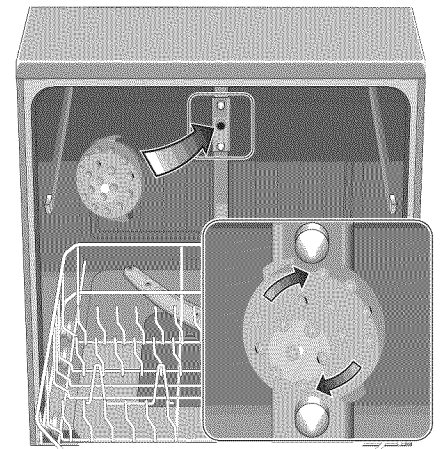
#### Très grands articles (voir tableau des accessoires)

Si un article est trop grand pour être placé dans le panier inférieur même si le panier supérieur est levé, enlever ce dernier en le tirant jusqu'à la butée. Tirer le devant vers le haut et l'extérieur jusqu'à ce que les roulettes se libèrent des guides.

Le mettre de côté. Pousser les guides au fond du lave-vaisselle. Insérer le bras gicleur pour grands articles dans la prise du bras gicleur supérieur et tourner dans le sens horaire pour verrouiller en place, figure 12. Placer les articles dans le panier inférieur, figure 13.

*REMARQUE : ne pas obstruer l'évent du côté droit de la cuve. Placer les grands articles comme planche à découper, plaque à biscuits du côté gauche, au centre ou à l'arrière.*

FIGURE 12



Ne pas obstruer l'évent

FIGURE 13

#### ATTENTION

*Pour éviter tout dommage au lave-vaisselle, ne pas réinstaller le panier supérieur sans avoir enlevé le bras gicleur pour grands articles.*

Pour enlever le bras gicleur et remettre l'appareil en état initial:

- Tourner le bras gicleur dans le sens contre horaire et l'enlever.
- Reprendre le panier supérieur.
- Incliner le panier vers le haut et positionner les roulettes sur les guides.
- Continuer de pousser jusqu'à ce que les roulettes soient dans les guides.
- Pousser complètement le panier jusqu'au fond.

## CHARGER LE PANIER À USTENSILES

*REMARQUE : le dessus du panier à ustensiles peut être plié vers le haut pour accommoder des objets larges ou de forme variée.*

Le dessus du panier abaissé, charger le panier selon les modèles suggérés aux figures 14 (panier flexible A) et 15 (panier standard) et 16 (panier flexible B).

Placer les couteaux et les ustensiles affûtés avec le manche vers le haut. Charger des ustensiles de forme spéciale dans le panier à ustensiles, dessus ouvert, afin qu'ils ne s'entassent pas les uns sur les autres.

### ATTENTION

Les bords affûtés et tranchants des couteaux et autres ustensiles peuvent causer des blessures. Charger ces articles les pointes vers le bas. Ne pas laisser les enfants manipuler ni jouer avec les couteaux et autres articles semblables-

- |                          |                         |                           |
|--------------------------|-------------------------|---------------------------|
| 1 - Fourchettes à salade | 4 - Couteaux            | 7 - Fourchettes à service |
| 2 - Cuillères à thé      | 5 - Cuillères à soupe   |                           |
| 3 - Fourchettes          | 6 - Cuillères à service |                           |

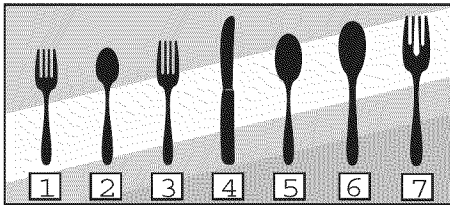


FIGURE 14 - Flex A

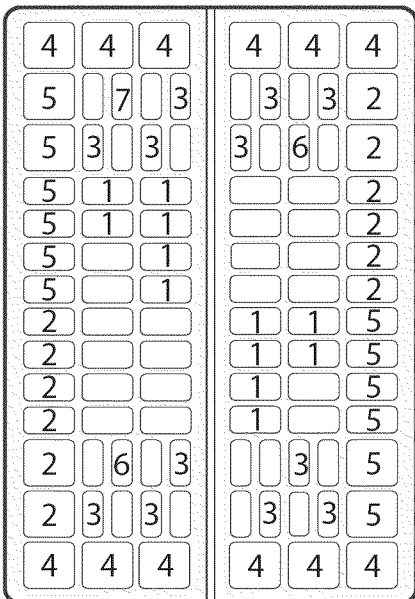
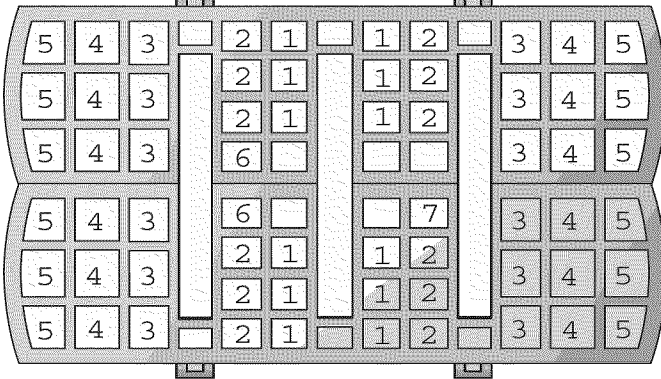
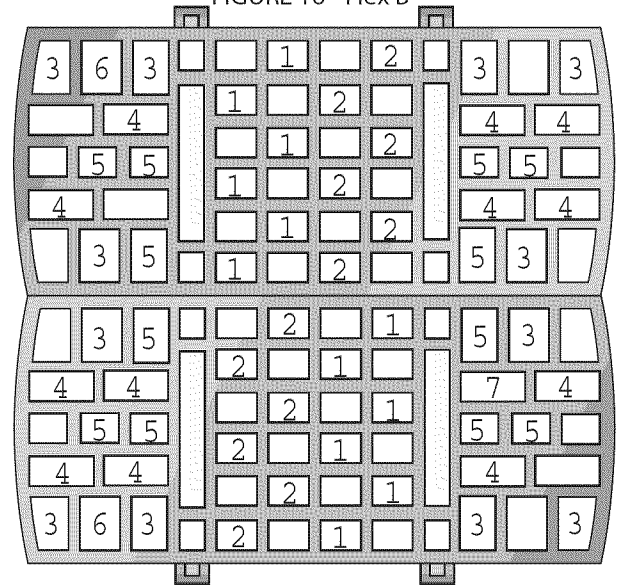


FIGURE 15 - Standard

FIGURE 16 - Flex B



**Panier à ustensiles standard** (voir tableau des accessoires)  
Ce panier s'installe au milieu central du panier inférieur.

**Panier à ustensiles flexible** (voir tableau des accessoires)  
This basket splits along its length, resulting in two halves that may be placed in a variety of positions in the lower rack, greatly increasing the lower rack's loading versatility. It may also be used as 1 single piece.

#### Pour séparer le panier flexible:

- Saisir le panier, figure 17, et faire glisser les deux moitiés en direction opposée.
- Séparer les moitiés, figure 18 (voir page 9 pour des suggestions)

FIGURE 17

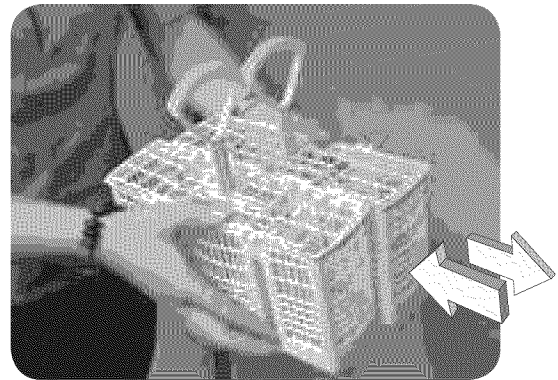
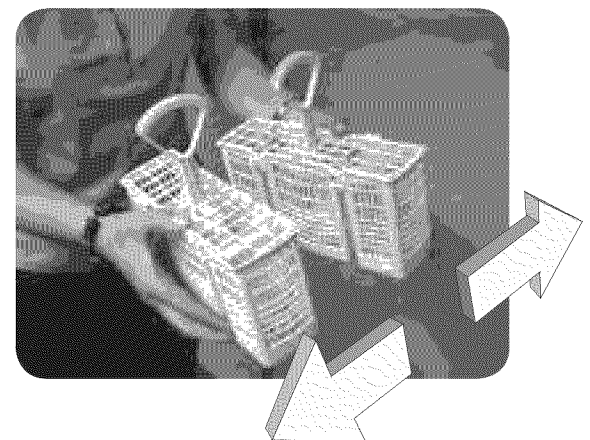


FIGURE 18



## OPTIONS D'EMPLACEMENT DE PANIER

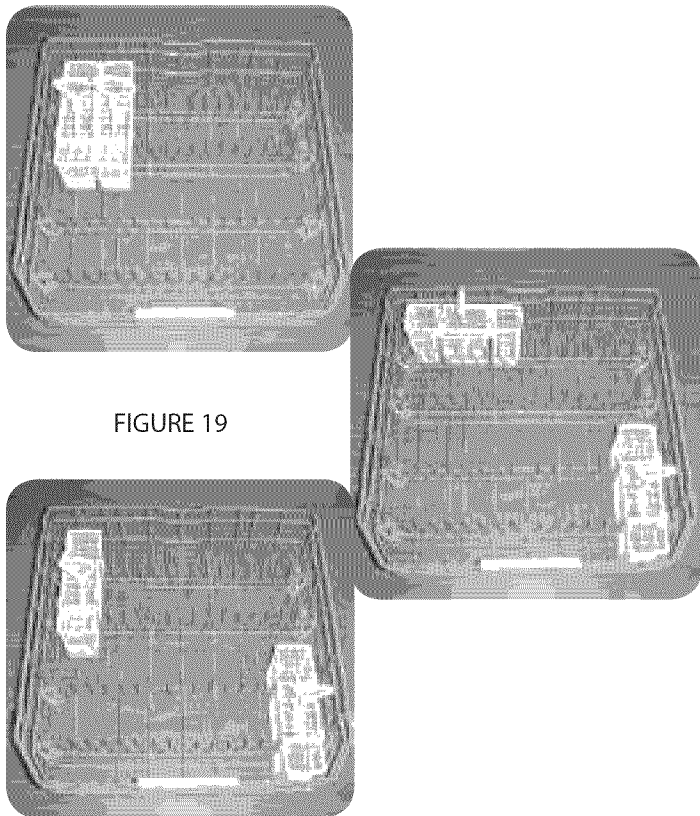


FIGURE 19

### Manchons à tasses

En plus des tasses, les manchons peuvent tenir de grands articles. Saisir les manchons et les abaisser. Placer les tasses à l'envers sur les manchons.

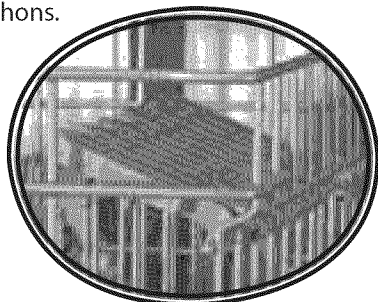


FIGURE 20

### Panier à couteaux

Cet accessoire est conçu pour les couteaux et les grands ustensiles. Il est assemblé sur un bord du panier supérieur. Placer les couteaux avec la lame vers le bas.

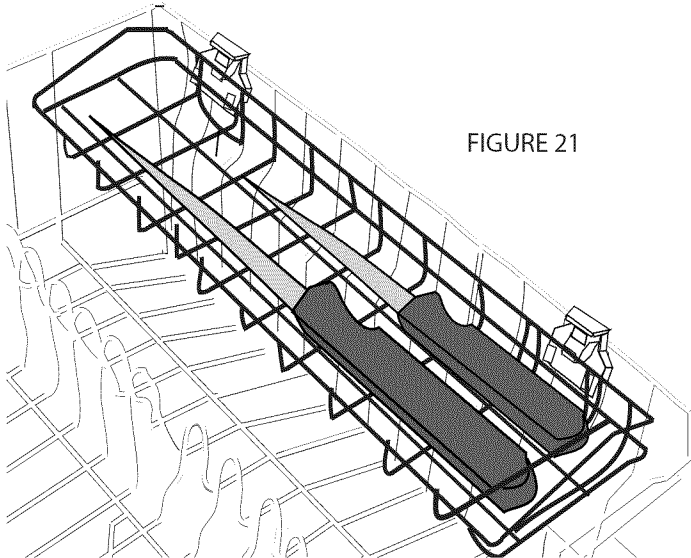


FIGURE 21

## AJOUT DE DÉTERGENT ET D'AGENT DE RINÇAGE

### Détergent

Utiliser seulement du détergent spécifiquement conçu pour les lave-vaisselle. Pour de meilleurs résultats, utiliser du détergent en poudre frais.

### ATTENTION

*Pour éviter tout dommage, ne pas utiliser de détergent à vaisselle à la main dans l'appareil.*

Ce lave-vaisselle utilise moins d'eau, il faut donc moins de détergent. Avec de l'eau douce, 1 c. à table (15 mL) de détergent nettoie la plupart des charges. Le godet à détergent est doté de lignes pour mesurer le détergent de 1 c. à table (15 mL) et 1,75 c. à table (25 mL). 3 c. à table (45 mL) de détergent remplissent complètement le godet.

### ATTENTION

*Pour éviter tout dommage, ne pas trop utiliser de détergent si l'alimentation en eau est douce, cela cause des rayures sur les verres.*

*REMARQUE : si l'on ne connaît pas la dureté de l'eau, utiliser 15 mL de détergent. Augmenter la quantité de détergent, au besoin, jusqu'à la plus petite quantité nécessaire pour laver la vaisselle et les ustensiles.*

Utiliser les lignes du godet à détergent comme guide pour mesurer la quantité nécessaire, tableau 1.

Table 1 - Recommended Detergent Amount				
Cycle de lavage	Quantité	Water Type		
		Dure	Moyenne	Douce
Récupération plus/ auto plus	ml	45	45	25-45
	c. à table	3	3	1.75 to 3
Lavage automatique	ml	25-45	25	15-25
	c. à table	1.75 to 3	1.75	1 to 1.75
Lavage régulier	ml	25-45	25	15-25
	table	1.75 to 3	1.75	1 to 1.75
Délicat / économique	ml	25	15-25	15
	c. à table	1.75	1 to 1.75	1
Lavage rapide	ml	25	15-25	15
	c. à table	1.75	1 to 1.75	1
Rinçage et attente		aucun	aucun	aucun

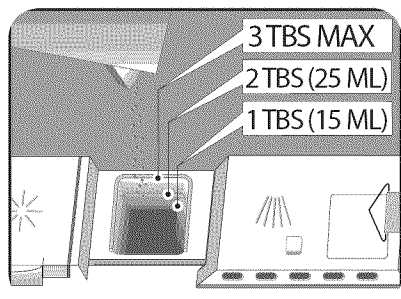
*REMARQUE : le distributeur de détergent ne fonctionne pas pendant le cycle rinçage et attente.*

### REPLISSAGE DU DISTRIBUTEUR DE DÉTERGENT

Remplir le distributeur tel qu'il est recommandé dans le tableau ci-dessus

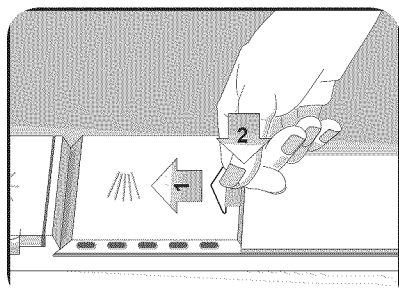


FIGURE 22



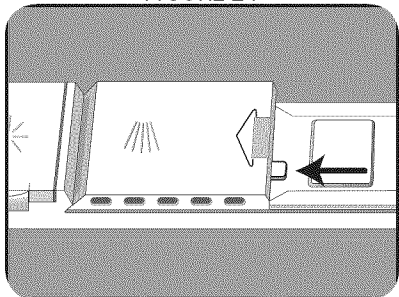
- Utiliser du détergent en poudre frais pour de meilleurs résultats
- 1 c. à table nettoie la plupart des charges
- 3 c. à table maximum, ne pas trop remplir
- Avec du détergent en comprimé, le mettre à plat pour éviter tout contact avec le couvercle

FIGURE 23



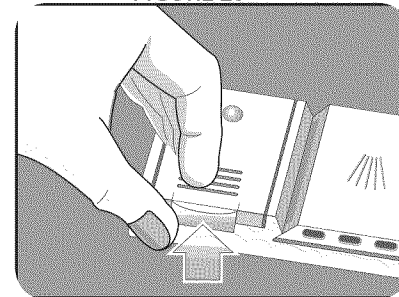
- Pour fermer:
- Faire glisser le couvercle vers la gauche
  - Pousser l'arrière du couvercle fermement pour entendre le \*CLIC\*

FIGURE 24



- Pour ouvrir le couvercle, presser la languette dans le sens indiqué à la figure 12. Presser sur la languette de dégagement n'ouvre pas le couvercle.

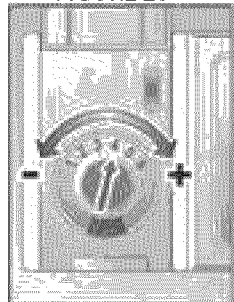
FIGURE 25



Soulever la languette pour l'ouvrir

- Pour un séchage approprié, toujours utiliser de l'agent de rinçage, même si le détergent contient un agent de rinçage ou un additif de séchage.
- Ouvrir le distributeur d'agent de rinçage en soulevant la languette avec le pouce, figure 13.

FIGURE 26



- Ajouter l'agent de rinçage en versant sur la flèche
- Tourner la flèche pour régler la quantité d'agent à distribuer



Pour diminuer si rayures sur les verres

Pour diminuer si des taches sur les verres

### Cycles disponibles

MODÈLES	Récurage plus	Auto Plus/Auto Super	Régulier	Automatique	Délicat/Économique	Délicat auto	Lavage rapide	Rinçage et attente
SHE45C	X		X				X	X
SHE55C	X		X		X		X	X
SHE58C		X	X	X	X		X	
SHE43F	X		X				X	X
SHE53L	X		X		X		X	X
SHE33M	X		X					X
SHE43M	X		X	X			X	
SHE45M	X		X	X			X	
SHE55M	X		X	X	X		X	
SHE68M		X	X	X		X	X	X
SHV45M	X		X	X			X	
SHV68M		X	X	X		X	X	X
SHX43C	X		X		X			X
SHX36L	X		X				X	
SHX46L	X		X		X		X	
SHX33M	X		X					X
SHX43M	X		X	X			X	
SHX45M	X		X	X			X	
SHX55M	X		X	X	X		X	
SHX68M		X	X	X		X	X	X

### FONCTIONNEMENT

**Récurage plus:** Nettoie les articles avec aliments incrustés et séchés. Ces articles peuvent nécessiter un trempage ou un récurage à la main.

**Auto Plus:** Utiliser pour nettoyer la vaisselle, les casseroles et articles très sales

**Régulier :** nettoie les grosses charges peu sales.

**Auto:** les capteurs du lave-vaisselle règlent automatiquement la durée du cycle, la température et les changements d'eau en fonction de la saleté de la charge. Ce cycle comprend des capteurs additionnels comparativement à d'autres cycles.

**Délicat/économique:** pour la vaisselle délicate, l'argenterie ou autres articles spéciaux. Toujours s'assurer que ces articles vont au lave-vaisselle. Consulter la rubrique Matériaux. Le lavage à la main peut être recommandé.

**Délicat auto:** conçu pour la porcelaine et verres fragiles. Permet de nettoyer ces articles sans avoir à laver à la main.

**Lavage rapide:** pour des articles légèrement sales, faciles à enlever.



**Rinçage et attente** : permet de rincer une charge partielle et mettre en attente jusqu'à ce que le lave-vaisselle soit plein.

## CARACTÉRISTIQUES DES CYCLES DE LAVAGE ET OPTIONS

MODELS	Options			Caractéristiques					
	Demi-charge	ECO	Marche différée	Chaleur additionnelle	Optidry™	Loquet de verrouillage	Verrouillage enfant	Signal de fin de cycle	Compte à rebours
SHE45C				X	X				X
SHE55C	X		X	X	X				X
SHE58C	X		X	X	X	X			X
SHE43F				X	X				X
SHE53L	X		X	X	X	X			X
SHE33M							X		
SHE43M			X				X		X
SHE45M	X		X	X	X		X	X	X
SHE55M	X	X	X	X	X		X		X
SHE68M	X	X	X	X	X	X		X	X
SHV45M	X		X	X	X			X	
SHV68M	X	X	X	X	X			X	
SHX43C								X	
SHX36L	X							X	
SHX46L	X		X	X	X			X	X
SHX33M								X	
SHX43M			X					X	X
SHX45M	X		X	X	X			X	X
SHX55M	X	X	X	X	X	X		X	X
SHX68M	X	X	X	X	X			X	X

### OPTIONS DE CYCLES

Les options peuvent être utilisées avec un cycle de lavage pour répondre à une charge pour de meilleurs résultats:

1. Sélection du cycle de lavage
2. Sélection d'une option
3. Mise en marche du lave-vaisselle

### Demi-charge

Pour les cycles de lavage récurage plus, régulier et automatique, l'on peut réduire la consommation d'énergie et d'eau au moment de laver des charges légèrement sales qui remplissent une demi-capacité du lave-vaisselle. Pour activer, choisir la touche demi-charge.

### Fonction ECO™

Cette option permet d'économiser l'énergie en réduisant la température de l'eau

### Marche différée

Cette option permet de différer la mise en marche du lave-vaisselle. Pour activer :

- Mettre l'appareil en circuit.
- Choisir le cycle de lavage désiré.
- Presser et maintenir la touche marche différée. Relâcher lorsque la durée figure à l'affichage.

### CARACTÉRISTIQUES

#### Chaleur de séchage additionnelle

Avec cette option, l'on peut augmenter la température de l'eau de rinçage et augmenter la durée de séchage afin d'obtenir de meilleurs résultats.

*REMARQUE : l'appareil doit être hors circuit avant d'activer.*

Pour activer:

- Presser et maintenir la touche «annulation remise», puis presser et maintenir la touche marche-arrêt.
- Lorsque l'affichage DEL indique 00 ou 01, relâcher les touches.
- Pour activer la chaleur de séchage additionnelle, presser la touche annulation remise jusqu'à ce que l'affichage DEL indique 01.
- Pour annuler, presser la touche annulation remise jusqu'à ce que l'affichage DEL indique 00.
- Presser la touche marche-arrêt pour sauvegarder le réglage

#### OPTIDRY™

Cette caractéristique détecte si l'appareil est faible en agent de rinçage et augmente automatiquement la durée de séchage. Pour de meilleurs résultats, toujours utiliser de l'agent de rinçage même si le détergent contient un additif de séchage.

#### Verrouillage enfant

Cette fonction permet de désactiver le panneau de contrôle du lave-vaisselle pour empêcher une activation accidentelle.

Pour activer:

- Presser et maintenir la touche verrouillage enfant pendant 4 secondes, le voyant s'allume.

Pour annuler :

- Presser la touche la touche verrouillage enfant pendant 4 secondes

### **Signal de fin de cycle**

Ce signal est une tonalité qui retentit pour aviser que le lave-vaisselle a terminé le lavage et le séchage. Annuler la tonalité ou régler le volume.

*REMARQUE : l'appareil doit être hors circuit avant d'activer.*

Pour activer:

- Presser et maintenir la touche annulation remise droite, puis presser et maintenir la touche marche-arrêt.
- Lorsque le voyant droit sur la touche annulation remise pressée s'allume et que la tonalité retentit, relâcher les 2 touches.
- Presser la touche annulation remise la plus à droite jusqu'à ce que la tonalité soit réglée au niveau sonore désiré ou supprimée.
- Presser la touche marche-arrêt.

Le signal de fin de cycle est réglé..

### **INFOLIGHT™**

Un voyant DEL rouge s'allume pour indiquer que l'appareil fonctionne.

### **Voyant hygiénique**



L'affichage indique «hygiénique» car la vaisselle est conforme aux normes de la National Sanitation Foundation.

### **Voyant agent de rinçage**

S'allume pour indiquer que l'agent de rinçage est bas..

### **Affichage à rebours**

Indique la durée résiduelle afin qu'un cycle soit complété. La durée varie en fonction de la température de l'eau et des réglages.

## MISE EN MARCHÉ

Pour mettre l'appareil en marche, suivre les instructions des figures 28 et 29.



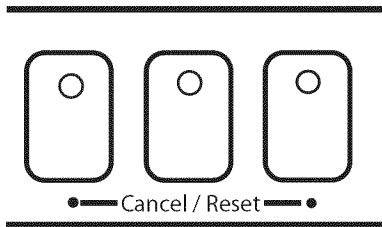
### AVERTISSEMENT

Il peut en résulter des brûlures sérieuses si l'eau éclabousse hors du lave-vaisselle. **OUVRIR LA PORTE AVEC SOIN** pendant tout cycle de lavage et de rinçage. Ne pas ouvrir complètement la porte tant que les bruits d'eau n'ont pas cessé.

### Annulation ou changement d'un cycle

Pour annuler ou changer un cycle, ouvrir la porte suffisamment pour exposer les touches, puis presser et maintenir pendant 3 secondes les deux touches annulation remise comme illustré.

FIGURE 27



Fermer et attendre que le lave-vaisselle complète le cycle (environ 1 minute). Ouvrir la porte et presser la touche marche-arrêt. L'on peut enclencher un nouveau cycle.

### Interruption d'un cycle

**REMARQUE :** s'il faut interrompre un cycle (pour ajouter ou enlever un article, ajouter du détergent, etc.) il est préférable de le faire dans les 30 premières minutes.

### Contrôles dissimulés

1. Ouvrir suffisamment la porte pour exposer le panneau de contrôle.
2. Presser la touche marche-arrêt pour mettre l'appareil hors circuit.
3. Attendre 10 secondes ou jusqu'à ce que les bruits d'eau cessent avant d'ouvrir la porte.
4. Pour poursuivre le cycle, presser la touche marche-arrêt et fermer la porte du lave-vaisselle.

### Contrôle avant exposés

1. Presser la touche marche-arrêt pour mettre l'appareil hors circuit.
2. Attendre 10 secondes ou jusqu'à ce que les bruits d'eau cessent avant d'ouvrir la porte.
3. Pour poursuivre le cycle, fermer la porte du lave-vaisselle et presser la touche marche-arrêt.

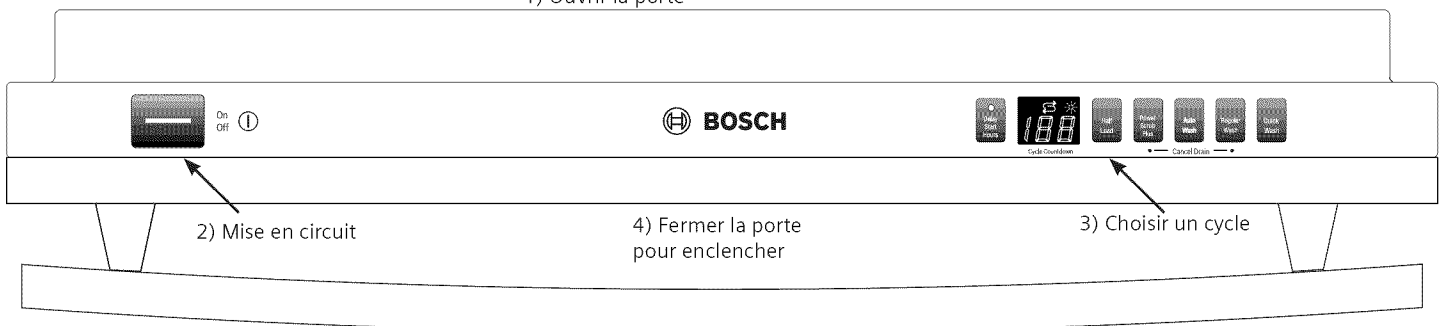
### Séchage de la vaisselle

À la fin du cycle, le lave-vaisselle s'arrête et une période de séchage par condensation commence. Après la séchage, le cycle est complété et, selon le modèle:

- Le voyant propre s'allume OU
- Le signal de fin de cycle retentit OU
- L'affichage indique 0 (certains modèles) OU
- Le voyant hygiénique peut s'allumer. Lorsqu'il s'allume, cela indique que la vaisselle et les ustensiles lavés sont hygiéniques selon les exigences de la Fondation nationale sanitaire (NSF). Pour plus de détails, voir la rubrique sur l'information de cycles de lavage dans ce guide.

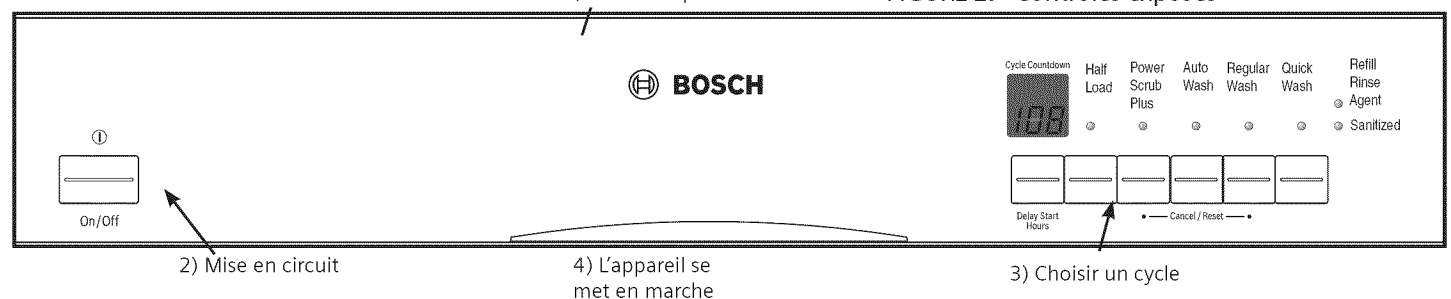
1) Ouvrir la porte

FIGURE 28 - CONTRÔLES DISSIMULÉS



1) Fermer la porte

FIGURE 29- Contrôles exposés



## ENTRETIEN

### Tâches

Certaines zones du lave-vaisselle requièrent un entretien occasionnel. Les étapes sont faciles et permettent d'assurer un rendement supérieur. Ces tâches sont:

#### Essuyer les déversements et éclaboussures

De l'eau peut parfois éclabousser hors de l'appareil, surtout si un cycle est interrompu ou si la porte est ouverte pendant un cycle. Pour éviter tout dommage et moisissure possible, ne pas laisser l'eau stagner autour et sous le lave-vaisselle.

#### Nettoyer la cuve et l'intérieur de porte en acier inoxydable

Nettoyer les bords extérieurs du panneau de porte intérieur régulièrement pour enlever les débris pouvant s'accumuler pendant une charge normale. Si des taches apparaissent sur la cuve ou l'intérieur de la porte en acier inoxydable, s'assurer que le distributeur d'agent de rinçage est plein.

#### Vérifier et nettoyer les embouts de bras gicleurs

Vérifier occasionnellement les bras gicleurs afin de s'assurer que les trous ne sont pas obstrués. Il faut enlever les bras pour vérifier s'il y a des obstructions.

*Pour enlever le bras gicleur supérieur:*

1. Enlever le panier supérieur du lave-vaisselle.
2. Mettre le panier à l'envers. Le bras gicleur est maintenu en place par un écrou de verrouillage, figure 30. Tourner cet écrou dans le sens contre horaire 1/8 de tour et l'enlever, figure 31, pour dégager le bras gicleur.
3. Enlever le bras gicleur, figure 32.

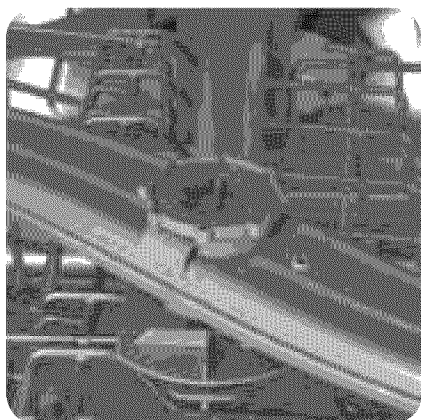


FIGURE 30

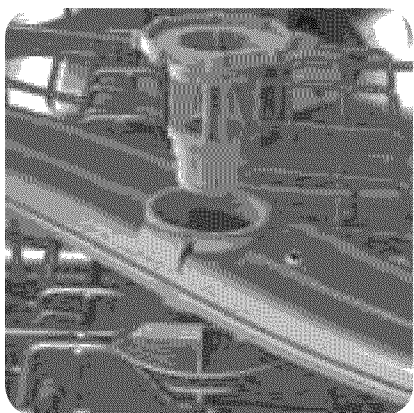


FIGURE 31

4. Vérifier s'il y a des obstructions dans les trous.
5. S'il faut le nettoyer, le passer à l'eau courante.

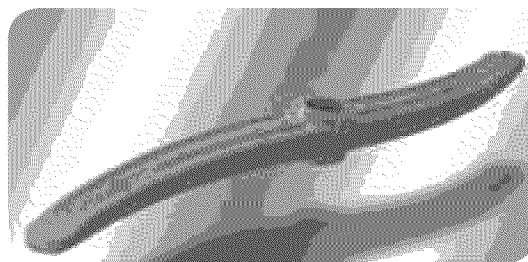


FIGURE 32

*Pour réinstaller le bras gicleur supérieur:*

1. Remettre le bras gicleur à sa position initiale.
2. Remettre l'écrou de verrouillage en position initiale et le tourner dans le sens horaire 1/8 de tour.
3. Remettre le panier supérieur dans les guides.

*Pour enlever le bras gicleur inférieur:*

1. Enlever le panier inférieur vide du lave-vaisselle.
2. Saisir et soulever le bas gicleur, figure 33.
3. S'assurer qu'il n'y a pas d'obstruction.
4. S'il faut le nettoyer, le passer à l'eau courante.

*Pour réinstaller le bras gicleur inférieur:*

1. Remettre le bras gicleur inférieur à sa position initiale et le presser pour qu'il s'enclenche en place.
2. Remettre le panier inférieur à sa position initiale.

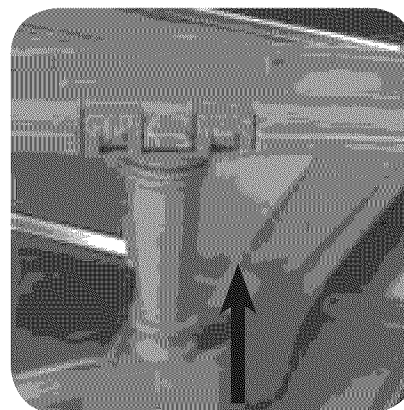


FIGURE 33

#### Vérifier et nettoyer le système de filtre

Ce lave-vaisselle est doté d'un système de filtre comprenant un assemblage crépine et filtre cylindrique et d'un filtre fin. Certains modèles sont dotés d'un micro filtre. Ce système de filtre est situé à l'intérieur du lave-vaisselle sous le panier inférieur et est facile d'accès. Pendant une utilisation normale, le système de filtre s'autonettoie. Il faut vérifier occasionnellement s'il y a des objets étrangers et le nettoyer, au besoin.



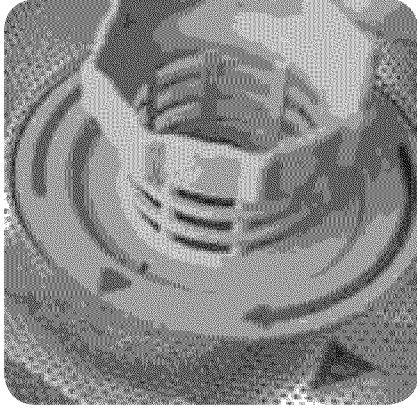
**ATTENTION**

*Pour éviter toute blessure, ne pas mettre les doigts dans la crépine, car elle peut contenir des objets coupants.*

### Pour enlever l'assemblage crépine/filtre cylindrique:

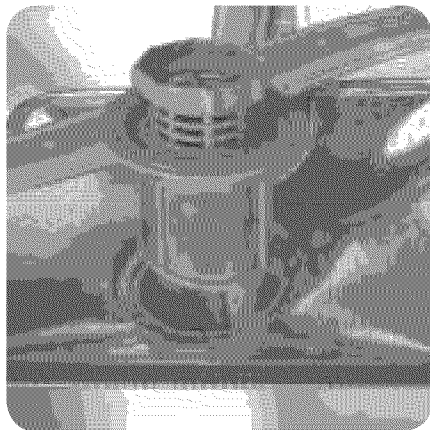
1. Enlever le panier inférieur.
2. Saisir l'assemblage comme montré à la figure 34 et tourner dans le sens contre horaire ¼ de tour.

FIGURE 34



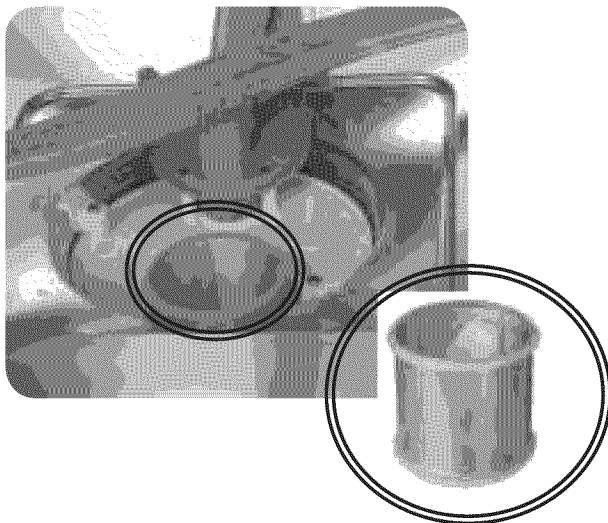
3. Soulever l'assemblage, figure 35.
4. Examiner avec précaution l'assemblage. S'il y a des débris, le tourner à l'envers et délicatement taper sur un plan de travail pour déloger et enlever les débris.
5. Passer le filtre cylindrique à l'eau courante.

FIGURE 35



### Pour enlever le filtre fin:

1. Soulever le filtre fin du fond du lave-vaisselle, figure 36 et le passer à l'eau courante.
2. Enlever le micro filtre et le passer à l'eau courante.



### Pour réinstaller le système de filtre:

1. Remettre le filtre fin en position initiale.

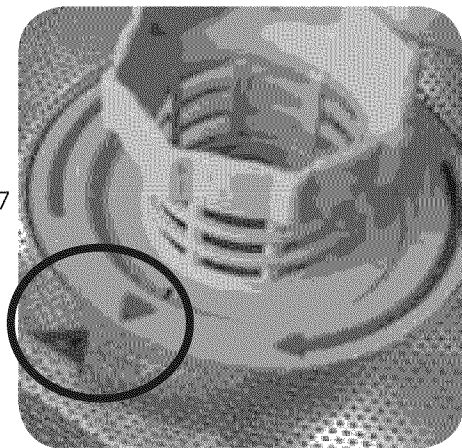
FIGURE 36



Filtre fin

2. Remettre l'assemblage crépine/filtre cylindrique à sa position initiale.
3. Tourner la poignée anneau dans le sens horaire de ¼ de tour jusqu'à ce qu'elle se verrouille. La flèche sur la poignée et celle du filtre fin doivent pointer l'une vers l'autre comme indiqué par le cercle à la figure 37.
4. Tirer délicatement sur la poignée pour s'assurer que l'assemblage est bien enclenché.

FIGURE 37



### Nettoyer le panneau de porte extérieur

Utiliser seulement un chiffon doux légèrement humide d'eau savonneuse.

#### Porte en acier inoxydable

Utiliser un chiffon doux avec un nettoyant non abrasif (préférentiellement en vaporisateur) conçu pour l'acier inoxydable. Pour de meilleurs résultats, appliquer le nettoyant sur le chiffon, puis essuyer la surface.

### Nettoyer le joint de porte

Nettoyer régulièrement le joint de porte avec un chiffon humide pour enlever les particules et autres débris. Nettoyer aussi le joint situé à l'intérieur du lave-vaisselle, au bas de la porte.

### Hivériser le lave-vaisselle

Si le lave-vaisselle n'est pas utilisé pendant une longue période et est exposé au gel (ex. : chalet, pendant les vacances), il faut faire hivérifier le lave-vaisselle par un centre de service autorisé.






## INFORMATION SUR LES CYCLES DE LAVAGE

REMARQUE : pour économiser l'énergie, le lave-vaisselle est doté d'un contrôle intelligent lequel règle le cycle en fonction de la saleté de la charge et de la température de l'eau de remplissage. Ce contrôle prend les décisions pouvant modifier la durée du cycle et l'utilisation d'eau afin de s'ajuster de façon intermittente. Les durées de cycle indiquées dans le guide d'utilisation et d'entretien sont en fonction d'une charge normale et d'une eau de remplissage de 120 °F et varieront en fonction des conditions réelles.

Voir les tableaux de cycles et options aux pages 11 et 12 afin de déterminer les cycles disponibles pour le type de modèle.

REMARQUE : sur certains modèles, la fonction demi-charge peut réduire la consommation d'eau d'environ 30 % aux cycles récurage plus, régulier et lavage automatique.

\*\*\* SHE58C, SHE68M, SHV68M, SHX55M, SHX68M

		 Auto Plus	Regular Wash	 Auto	 Auto Delicate	Quick Wash	Rinse & Hold
	Cycle Time (minutes)	120 - 135	119	105-125	80-100	30	6
Water Consumption (gallons)	Minimum	6.1	1.8	4.5	3.0	3.3	1.2
	Maximum	7.3	5.8	7.0	4.7	3.3	1.2
Water Consumption (liters)	Minimum	23.2	6.9	17	11.5	12.5	4.7
	Maximum	27.8	21.9	26.6	17.7	12.5	4.7
Wash Temp.		150 -160 °F	122 -130 °F	130° - 150 °F	113 -122 °	113 °	Incoming
Rinse Temp.		156 °F	113 -156 °F	156 °F	156 °F	122-140 °F	Incoming


SYMBOLE NSF





Un lave-vaisselle ou les cycles portant le symbole NSF sont certifiés par NSF International répondant aux exigences de durée de lavage et de température d'eau afin d'assurer une vaisselle et des ustensiles sanitaires. Ces exigences sont expliquées dans la documentation NSF/ANSI 184 relativement aux lave-vaisselle résidentiels. Plus de détails sur la certification NSF sur leur site <http://www.nsfconsumer.org/home/appliances.asp>.

Ce lave-vaisselle est certifié NSF. Les cycles qui sont certifiés NSF sont donnés au tableau ci-dessus. Lorsque ces cycles sont complétés, le voyant hygiénique sur le panneau de contrôle s'allume. Toutefois, si l'alimentation en eau est trop chaude, la durée de chauffage peut être réduite et le message hygiénique peut ne pas figurer.

\*\*\* SHE45C, SHE58C, SHE55C, SHE43F, SHX43C, SHX36L, SHX46L

		 Power Scrub Plus	 Auto Plus	 Regular Wash	 Auto	 Delicate Economy	Quick Wash	Rinse & Hold
	Cycle Time (minutes)	120-135	120-135	119	105-125	80	30	6
Water Consumption (gallons)	Minimum	6.1	4.5	2.4	4.7	3.5	3.5	1.2
	Maximum	7.2	7.0	5.9	7.0	3.5	3.5	1.2
Water Consumption (liters)	Minimum	23.2	17	8.9	18	13.1	13.1	4.7
	Maximum	27.4	26.4	22.5	26.4	13.1	13.1	4.7
Wash Temp.		160°	130-150°	122-130°	130°	122°	113°	Incoming
Rinse Temp		156°	156°	156°	156°	156°	122°	Incoming

\*\*\* SHE33M, SHE43M, SHE45M, SHE55M, SHV45M, SHX43C, SHX36L, SHX46L, SHX33M, SHX43M, SHX45M, SHX55M

		 Power Scrub Plus	Regular Wash	Auto	 Delicate Econo	Quick Wash	Rinse & Hold
	Cycle Time (minutes)	120 -135	119	105	80	30	6
Water Consumption (gallons)	Minimum	6.1	2.3	5.9	3.5	3.5	1.2
	Maximum	7.2	4.8	2.7	3.5	3.5	1.2
Water Consumption (liters)	Minimum	23.2	8.9	22.5	13.1	13.1	4.7
	Maximum	27.4	18.3	10.4	13.1	13.1	4.7
Wash Temp.		160°	122-130°	125-150°	122°	113°	Incoming
Rinse Temp.		156°	113-156°	149-156°	156°	122°	Incoming

## AIDE

Le lave-vaisselle peut parfois présenter des problèmes non reliés à un mauvais fonctionnement de l'appareil. L'information suivante peut aider à résoudre le problème sans avoir à faire un appel de service.

Problème	Cause	Action à prendre
Le lave-vaisselle ne se met pas en marche	<ol style="list-style-type: none"> <li>1. La porte est mal enclenchée</li> <li>2. L'appareil n'est pas en circuit</li> <li>3. L'appareil ne se remet pas ou le cycle précédent n'est pas complété</li> <li>4. Mise en marche différée activée</li> <li>5. Interruption d'alimentation électrique ou fusible grillé</li> <li>6. Verrouillage enfant activé (certains modèles)</li> <li>7. La porte a peut-être été fermée sans avoir sélectionné un cycle</li> <li>8. L'alimentation en eau n'est pas ouverte.</li> </ol>	<ol style="list-style-type: none"> <li>1. Fermer complètement la porte.</li> <li>2. Presser l'interrupteur principal pour mettre ne circuit</li> <li>3. Pour la remise, voir «annuler ou changer un cycle»</li> <li>4. Pour la remise, voir «marche différée»</li> <li>5. Vérifier le coupe-circuit</li> <li>6. Désactiver le verrouillage enfant. Voir «verrouillage enfant»</li> <li>7. Choisir un cycle et fermer la porte</li> <li>8. Vérifier et ouvrir l'alimentation en eau</li> </ol>
Le lave-vaisselle fait une tonalité (signal de fin de cycle)	Réglage par défaut en usine avisant que le cycle est complété. Cette fonction peut être désactivée.	Pour régler le volume ou désactiver, voir «signal de fin de cycle».
L'affichage ne s'allume pas ni les voyants du panneau	<ol style="list-style-type: none"> <li>1. Fusible grillé ou coupe-circuit déclenché</li> <li>2. Porte mal fermée ou enclenchée</li> </ol> <p>Remarque : pour les modèles avec contrôles sur le dessus de la porte, l'affichage ne s'allume que lorsque la porte est ouverte et les contrôles visibles.</p>	<ol style="list-style-type: none"> <li>1. Vérifier le fusible (le remplacer au besoin) et le coupe-circuit (le réenclencher au besoin).</li> <li>2. S'assurer que la porte est bien enclenchée.</li> </ol>
Le lave-vaisselle semble fonctionner longtemps	<ol style="list-style-type: none"> <li>1. L'eau de remplissage n'est pas assez chaude.</li> <li>2. La durée du cycle peut varier selon la saleté et la température de l'eau.</li> <li>3. Le distributeur d'agent de rinçage est vide.</li> <li>4. L'appareil est branché sur l'alimentation en eau froide.</li> </ol> <p>Remarque : voir «données au tableau de cycles» concernant la durée d'un cycle.</p>	<ol style="list-style-type: none"> <li>1. Avant de commencer un cycle, faire couler l'eau chaude à l'évier près du lave-vaisselle.</li> <li>2. Les capteurs du lave-vaisselle augmentent automatiquement la durée du cycle afin d'en assurer un bon lavage selon la quantité de saleté.</li> <li>3. Ajouter de l'agent de rinçage.</li> <li>4. S'assurer que l'appareil est branché sur l'alimentation en eau chaude.</li> </ol>
La vaisselle n'est pas suffisamment propre	<ol style="list-style-type: none"> <li>1. Le mouvement du bras gicleur est obstrué.</li> <li>2. Les embouts de bras gicleurs sont obstrués.</li> <li>3. Mauvais détergent utilisé.</li> <li>4. Les filtres peuvent être obstrués.</li> <li>5. La vaisselle est empilée ou articles trop près des uns des autres.</li> <li>6. Le cycle choisi ne convient pas à l'état de la charge.</li> </ol>	<ol style="list-style-type: none"> <li>1. S'assurer que le mouvement du bras n'est pas obstrué en le tournant à la main</li> <li>2. Enlever le bras gicleur et le nettoyer ; voir «vérifier et nettoyer les embouts de bras gicleurs» à la rubrique entretien</li> <li>3. Augmenter ou diminuer le détergent selon la dureté de l'eau. Voir «ajout de détergent et d'agent de rinçage»</li> <li>4. Nettoyer le filtre. Voir «vérifier et nettoyer le système de filtre»</li> <li>5. Réarranger la charge afin que les jets d'eau atteignent tous les articles, voir aussi «préparation et chargement»</li> <li>6. Voir «cycles de lavage» à la rubrique fonctionnement</li> </ol>
La vaisselle n'est pas assez sèche	<ol style="list-style-type: none"> <li>1. Le distributeur d'agent de rinçage est vide (voyant activé)</li> <li>2. Mauvais chargement de la vaisselle.</li> <li>3. Le cycle choisi ne comprend pas le séchage.</li> </ol> <p>Remarque : le plastique et le téflon ne sèchent pas autant que les autres articles à cause de leurs propriétés inhérentes.</p>	<ol style="list-style-type: none"> <li>1. Ajouter de l'agent de rinçage pour améliorer le séchage.</li> <li>2. Réarranger la charge. Voir «préparation et chargement».</li> <li>3. Le cycle de rinçage et attente n'inclut pas le séchage</li> </ol> <p>Remarque : certains modèles offrent des options de chaleur additionnelle pour améliorer le séchage. Voir «options de cycles de lavage» à la rubrique fonctionnement.</p>

<b>Problem</b>	<b>Cause</b>	<b>Action</b>
Odeurs	<ol style="list-style-type: none"> <li>1. Des débris d'aliments sont au fond du lave-vaisselle</li> <li>2. Des débris d'aliments sont présents près du joint de porte</li> <li>3. La vaisselle est demeurée trop longtemps avant d'effectuer un cycle</li> <li>4. De l'eau est demeurée au fond du lave-vaisselle</li> <li>5. Le tuyau de drainage est obstrué</li> </ol>	<ol style="list-style-type: none"> <li>1. Enlever les filtres et nettoyer selon les instructions données à la rubrique «vérifier et nettoyer le système de filtre»</li> <li>2. Voir «nettoyer le joint de porte»</li> <li>3. Activer le cycle rinçage et attendre si la vaisselle n'est pas lavée immédiatement</li> <li>4. S'assurer que l'appareil est entièrement drainé. Voir «annuler ou changer un cycle»</li> <li>5. Téléphoner à un technicien pour faire enlever toute obstruction du tuyau de drainage</li> </ol> <p>Remarque : si l'odeur persiste, effectuer un cycle normal jusqu'au drainage, interrompre le cycle, mettre une tasse de 8 onces d'une solution de vinaigre blanc distillée dans le panier supérieur et terminer le cycle</p>
Le lave-vaisselle ne se remplit pas d'eau	<ol style="list-style-type: none"> <li>1. Système d'alimentation en eau obstrué</li> <li>2. Cycle de lavage précédent non terminé</li> <li>3. Marche différée activée</li> </ol>	<ol style="list-style-type: none"> <li>1. S'assurer que la soupape d'alimentation en eau (habituellement située sous l'évier de la cuisine) est ouvert et qu'il n'y a pas d'obstruction</li> <li>2. Voir «annuler ou changer un cycle»</li> <li>3. Annuler la marche différée ou attendre que la durée différée soit complétée. Voir «marche différée»</li> </ol>
Fuites d'eau	<ol style="list-style-type: none"> <li>1. Savon</li> <li>2. Joint de porte hors de sa rainure</li> <li>3. Event de condensation obstrué</li> <li>4. Mauvaise installation</li> </ol>	<ol style="list-style-type: none"> <li>1. Mauvais type de détergent causant de la mousse et des fuites. Utiliser seulement ceux conçus pour les lave-vaisselle. Si la mousse persiste, ajouter une c. à table d'huile végétale au fond du lave-vaisselle et actionner le cycle désiré.</li> <li>2. S'assurer que le joint est bien en place.</li> <li>3. S'assurer que l'évent n'est pas obstrué. Voir «charger de grands articles» à la rubrique préparation et chargement</li> <li>4. Faire vérifier l'installation par un technicien qualifié (alimentation en eau, système de drainage, niveau, plomberie)</li> </ol>
Taches dans la cuve	<ol style="list-style-type: none"> <li>1. Les taches à l'intérieur du lave-vaisselle sont causées par une eau dure</li> <li>2. Argenterie en contact avec la cuve</li> </ol>	<ol style="list-style-type: none"> <li>1. Du jus de citron concentré peut réduire l'accumulation des taches causées par l'eau calcaire. Effectuer un cycle normal jusqu'au drainage, interrompre le cycle, mettre une tasse de 8 onces de solution de jus de citron concentré dans le panier supérieur et terminer le cycle. Ceci peut être fait périodiquement.</li> </ol>
Rayures sur les verres ou résidus sur la vaisselle	Mauvais réglage de l'agent de rinçage.	Selon la dureté de l'eau, régler le distributeur d'agent de rinçage. Voir «ajout de détergent et d'agent de rinçage» pour un réglage manuel
Panneau avant décoloré ou avec marques	Utilisation d'un nettoyant abrasif	Utiliser un détergent doux avec un chiffon doux
Bruit pendant le lavage	La vaisselle est mal placée	Les bruits de circulation d'eau sont normaux, mais si un article semble frapper un autre ou le bras gicleur, voir «préparation et chargement» pour l'emplacement de la vaisselle
Couvercle du distributeur de détergent ne s'ouvrant pas	<ol style="list-style-type: none"> <li>1. Mauvais fonctionnement du couvercle.</li> <li>2. Cycle précédent non terminé, remis ou interrompu.</li> </ol>	<ol style="list-style-type: none"> <li>1. Voir «ajout de détergent et d'agent de rinçage» concernant l'ouverture et la fermeture du couvercle.</li> <li>2. Voir «annuler ou changer un cycle»</li> </ol>
Impossible de choisir le cycle désiré	Cycle précédent non terminé	Voir «annuler ou changer un cycle»

## Service à la clientèle

Le lave-vaisselle Bosch ne requiert aucun autre entretien que celui décrit à la rubrique entretien. Si le lave-vaisselle présente un problème, avant d'effectuer un appel de service, consulter la rubrique aide. Si un service est nécessaire, communiquer avec le marchand ou l'installateur ou un centre de service autorisé. Ne pas tenter de réparer l'appareil. Tout service effectué par une personne non qualifiée peut annuler la garantie.

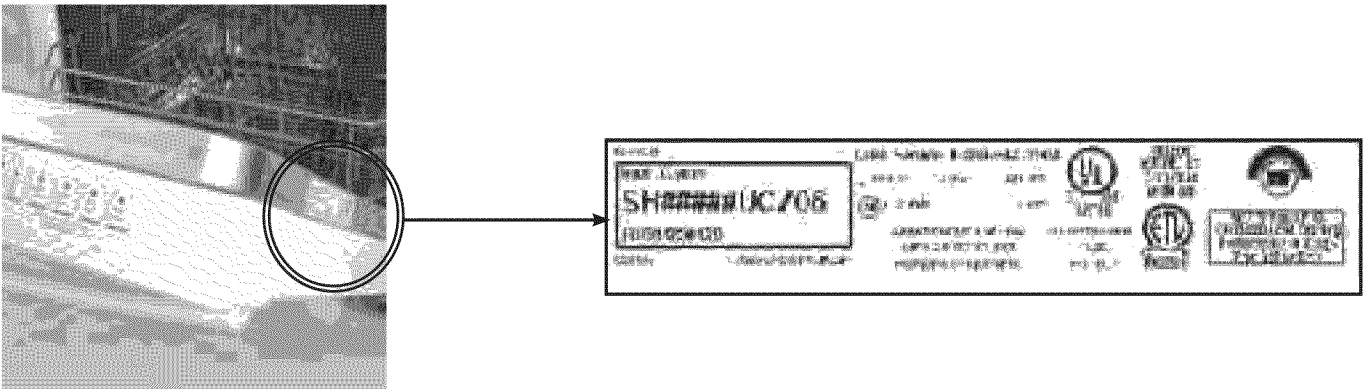
Si l'on éprouve des problèmes avec le lave-vaisselle Bosch, et que le service n'est pas satisfaisant, suivre les étapes ci-dessous (dans l'ordre donné) jusqu'à ce que le problème soit corrigé de façon satisfaisante:

1. Communiquer avec l'installateur ou un centre de service autorisé Bosch dans la région.
2. Communiquer avec le service à la clientèle du site [www.boschappliances.com](http://www.boschappliances.com).
3. Écrire à l'adresse ci-dessous:

BSH Home Appliances, Corporation  
5551 McFadden Avenue  
Huntington Beach, CA 92649

4. Téléphoner au 1-800-944-2904.

S'assurer d'inclure l'information du modèle indiquée ci-dessous ainsi qu'une explication du problème et de la date du début and the date it originated.



Les numéros de modèle et de série sont situés sur la plaque signalétique, coin droit de la porte du lave-vaisselle.

De plus, si par écrit, indiquer un numéro de téléphone de jour.

Faire une copie de la facture et la conserver dans ce guide. Le consommateur est responsable de la preuve d'achat pour obtenir un service sous garantie.

Information du modèle:

- Numéro de modèle
- Numéro de série
- Date d'achat
- Date d'installation

### ATTENTION

Le retrait de tout couvercle ou le fait de tirer le lave-vaisselle hors de son espace peut exposer des connexions d'eau chaude, d'alimentation électrique ainsi que des bords tranchants.

# Énoncé de la garantie limitée des lave-vaisselle Bosch

**Couverture de la garantie :** la garantie limitée fournie par BSH Home Appliances («Bosch») dans cet énoncé de garantie limitée s'applique seulement aux lave-vaisselle Bosch («produit») vendu au premier acheteur, en autant que le produit ait été acheté : 1) pour une utilisation normale résidentielle (non commerciale), et qu'en fait en tout temps a été utilisé pour un usage domestique normal ; 2) nouveau au détail (non en montre, tel quel ou un retour), qu'il n'est pas destiné à la revente ni à un usage commercial et 3) aux États-Unis ou au Canada et qu'il est demeuré en tout temps dans le pays où l'appareil a été acheté. Les garanties données ici s'appliquent seulement au premier acheteur du produit et ne sont pas transférables.

- S'assurer de retourner la carte d'enregistrement ; quoiqu'elle n'est pas nécessaire pour la couverture de garantie, cela permet à Bosch de communiquer avec l'utilisateur dans l'éventualité où il y aurait un problème de sécurité ou un rappel de produit.

**Durée de la garantie:** Bosch garantit que le produit ne présente aucun défaut de matériaux ou de fabrication pour une période de trois-cent-soixante-cinq (365) jours (1 an) à compter de la date d'achat. La durée commence à la date d'achat et ne sera pas allongée, prolongée, interrompue pour quelle que raison que ce soit. Les frais de main-d'œuvre et d'expédition sont compris dans la couverture de base.

**Garantie limitée prolongée:** Bosch offre également ces garanties limitées additionnelles:

- **Garantie limitée de 2 ans:** Bosch réparera ou remplacera tout composant ayant un défaut de matériaux ou de fabrication (excluant les frais de main-d'œuvre).
- **Garantie limitée de 5 ans sur les pièces électroniques:** Bosch réparera ou remplacera tout microprocesseur ou panneau de circuits imprimés Bosch présentant un défaut de matériaux ou de fabrication (excluant les frais de main-d'œuvre).
- **Garantie limitée de 5 ans sur les paniers:** Bosch remplacera le panier supérieur ou inférieur (excluant les composants du panier), si le panier présente un défaut de matériaux ou de fabrication (excluant les frais de main-d'œuvre).
- **Garantie à vie contre la perforation de l'acier inoxydable causée par la rouille:** Bosch remplacera le lave-vaisselle par le même modèle ou un modèle semblable, équivalent ou mieux, si la doublure intérieure présente une perforation par la rouille (excluant les frais de main-d'œuvre). Bosch remplacera la porte en acier inoxydable si elle présente des perforations par la rouille (excluant les frais de main-d'œuvre).

La durée commence à la date d'achat et ne sera pas allongée, prolongée, interrompue pour quelle que raison que ce soit. Les frais de main-d'œuvre et d'expédition sont compris dans la couverture de base.

**Réparation ou remplacement comme solution exclusive:** pendant la période de garantie, Bosch ou un de ses centres de service autorisés réparera le produit sans frais (sujet à certaines limitations indiquées dans le présent document), si le produit présente un défaut de fabrication ou de matériaux. Si des tentatives raisonnables pour réparer le produit sont vaines, alors Bosch remplacera le produit (un modèle supérieur peut être disponible, à la seule discrétion de Bosch, moyennant des frais additionnels). Toutes les pièces ou les composants enlevés demeurent la seule propriété de Bosch. Toute pièce et tout composant réparés doit être identique à la pièce d'origine à des fins de cette garantie et la garantie ne sera pas prolongée en regard de telles pièces. La seule responsabilité de Bosch est de faire réparer le produit défectueux par un centre de service autorisé pendant les heures d'affaires normales. Pour la sécurité et éviter des dommages à la propriété, Bosch recommande fortement de ne pas réparer le produit soi-même, par une personne non qualifiée ; Bosch ne sera pas tenu responsable des réparations ou du travail effectué par une personne non autorisée. Si le consommateur désire faire réparer par une personne autre qu'une personne autorisée, CETTE GARANTIE EST AUTOMATIQUEMENT NULLE ET NON AVENUE. Les centres de service autorisés sont les personnes ou les compagnies qui ont été spécialement formées sur les produits Bosch et qui possèdent, selon l'opinion de Bosch, une réputation supérieure pour le service à la clientèle et la capacité technique (il est à noter qu'elles sont des entités indépendantes et non des agents, partenaires, affiliations ou représentants de Bosch). Nonobstant ce qui suit, Bosch ne sera pas tenu responsable d'aucune façon si le produit est situé dans une région éloignée (supérieure à 100 miles d'un centre de service autorisé) ou n'est pas accessible de façon raisonnable, dans un

environnement hasardeux, dangereux ; dans une telle éventualité, à la demande du consommateur, Bosch pourrait payer les frais de main-d'œuvre et de pièces et expédier les pièces à un centre de service autorisé le plus près, mais le consommateur serait entièrement responsable pour toute durée de déplacement et autres frais spéciaux encourus par le centre de service, en autant qu'il accepte l'appel de service.

**Produit hors garantie:** Bosch n'a aucun obligation, par loi ou autre, d'offrir toute concession, incluant réparation, prorata ou remplacement de produit une fois la garantie expirée.

**Exclusions à la garantie:** la garantie décrite dans le présent document exclut tout défaut ou dommage non directement relié à Bosch, incluant sans limitation, un ou plusieurs de ce qui suit : 1) utilisation du produit autre qu'un usage normal, habituel et de la façon destinée (incluant sans limitation toute forme d'utilisation commerciale, d'utilisation ou de rangement d'un produit pour l'intérieur à l'extérieur, utilisation du produit de concert avec un transporteur aérien ou marin) ; 2) mauvaise conduite, négligence, mauvaise utilisation, abus, accidents, fonctionnement inadéquat, mauvais entretien, installation inadéquate ou négligente, altération, manquement d'observer les instructions de fonctionnement, mauvaise manipulation, service non autorisé (incluant réparation par le consommateur ou exploration du fonctionnement interne du produit) ; 3) ajustement, modification ou altération de toute sorte ; 4) manquement à la conformité des normes applicables fédérales, provinciales, municipales ou électrique du pays, codes de plomberie et/ou de construction, réglementation ou lois, incluant le manquement d'installer le produit en stricte conformité avec les codes et réglementations de construction et d'incendie locaux ; 5) usure ordinaire, déversements d'aliments, liquide, accumulation de graisse ou autres substances accumulées dans, sur ou autour du produit ; et 6) toute force ou tout facteur externe, élémentaire et/ou environnemental, incluant sans limitation, pluie, vent, sable, inondation, incendie, coulée de boue, gel, humidité excessive et exposition prolongée à l'humidité, foudre, surtension, problème de structure autour de l'appareil et actes de Dieu. En aucun cas, Bosch ne sera tenu responsable des dommages survenus à la propriété, incluant les armoires, planchers, plafonds et autres objets ou structures autour du produit. Également exclus de la garantie, égratignures, encoches, enfoncement et dommages esthétiques sur les surfaces externes ou les pièces exposées ; produit sur lequel le numéro de série a été modifié, altéré, effacé, enlevé ; appel de service pour enseigner le fonctionnement du produit ou les visites où il n'y a aucun problème avec le produit ; correction de problèmes d'installation (le consommateur est seul responsable pour toute structure et tout réglage du produit, incluant l'électricité, la plomberie et autres connexions nécessaires, pour un plancher/fondation appropriée, et pour toute modification incluant, sans limitation, armoire, mur, plancher, tablette, etc.) et la remise de coupe-circuit ou remplacement de fusible.

SELON LA PORTÉE PERMISE PAR LA LOI, CETTE GARANTIE DONNE DES SOLUTIONS EXCLUSIVE RELATIVEMENT AU PRODUIT, QUE LA RÉCLAMATION SURVIENNE PAR CONTRAT OU TORT (INCLUANT RESPONSABILITÉ STRICTE OU NÉGLIGENCE) OU AUTRE. CETTE GARANTIE EST EN LIEU DE TOUTE AUTRE GARANTIE, EXPRESSE OU IMPLICITE, TOUTE GARANTIE PAR LOI, À DES FINS DE COMMERCIALISATION OU À DES FINS PARTICULIÈRES, OU AUTRE, SERA EN VIGUEUR SEULEMENT POUR LA PÉRIODE EFFECTIVE DE LA GARANTIE LIMITÉE EXPRESSE. EN AUCUN CAS, LE FABRICANT NE PEUT ÊTRE TENU RESPONSABLE DES DOMMAGES ACCESSOIRES, SPÉCIAUX, INDIRECTS, PERTES D'AFFAIRES, ET/OU DOMMAGES PUNITIFS, PERTES, FRAIS INCLUANT SANS LIMITATION LE MANQUEMENT AU TRAVAIL, REPAS À L'HÔTEL ET/OU AU RESTAURANT, FRAIS DE REMODELAGE SURVENUS À CAUSE DE DOMMAGES DIRECTS DÉFINITIVEMENT CAUSÉS EXCLUSIVEMENT PAR BOSCH OU AUTRE. CERTAINS ÉTATS NE PERMETTENT PAS L'EXCLUSION OU LA LIMITATION DES DOMMAGES ACCESSOIRES OU INDIRECTS ET NE PERMETTENT PAS LA LIMITATION SUR LA DURÉE D'UNE GARANTIE IMPLICITE, PAR CONSÉQUENT LES LIMITATIONS SUSMENTIONNÉES PEUVENT NE PAS S'APPLIQUER. CETTE GARANTIE DONNE DES DROITS SPÉCIFIQUES ET IL PEUT Y EN AVOIR D'AUTRES QUI VARIENT D'UN ÉTAT À L'AUTRE. Aucune tentative de modifier, changer ou amender cette garantie ne peut être effective sans le consentement écrit autorisé par un officier de BSH.

**Pour un service sous garantie :** POUR OBTENIR UN SERVICE SOUS GARANTIE, COMMUNIQUER AVEC UN CENTRE DE SERVICE AUTORISÉ BOSCH DANS LA RÉGION OU TÉLÉPHONER AU 800-944-2904 ou écrire à Bosch au : BSH Home Appliances, 5551 McFadden Avenue, Huntington Beach, CA 92649





¡Felicidades y Gracias de parte de Bosch!

Gracias por haber escogido una lavadora de platos Bosch. Usted se ha unido a muchos clientes quienes exigen un rendimiento silencioso y excepcional de su lavadora de platos.

Este manual ha sido escrito tomando en cuenta su seguridad y comodidad y la información incluida es muy importante. Le aconsejamos que lea este manual antes de utilizar su lavadora de platos por primera vez. Para averiguar aún más detalles acerca de su lavadora de platos y los accesorios disponibles, además de muchos otros aparatos domésticos de la alta calidad Bosch, visite nuestro sitio Web en [www.boschappliances.com](http://www.boschappliances.com).

[www.boschappliances.com](http://www.boschappliances.com) (EE.UU.)

O

[www.bosch-appliances.ca](http://www.bosch-appliances.ca) (Canadá)

Por favor comuníquese con nosotros en caso que tenga preguntas o comentarios. Nos puede llamar al número telefónico gratis:1-800-944-2904,

o nos puede escribir a:

BSH Home Appliances, Corp.

5551 McFadden Avenue

Huntington Beach, CA 92649

## CONTENIDO

Instrucciones Importantes de Seguridad.....	44
Componentes de la Lavadora de Platos .....	45
Características y Opciones de la Lavadora de Platos.....	52-53
Materiales de Vajillas .....	46
Cómo Cargar la Lavadora de Platos .....	46-50
Cómo Añadir Detergente y Agente de Enjuague .....	50
Cómo Funciona la Lavadora de Platos.....	51
Ciclos y Opciones .....	51-52
Secado de la Vajilla .....	54-55
Cuidado y Mantenimiento.....	56
Información sobre los Ciclos de Lavado.....	57-58
Autoayuda.....	59-60
Servicio al Cliente .....	61
Declaraciones de Garantías .....	62



Instrucciones Importantes de Seguridad - Favor de LEER y GUARDAR esta información



## WARNING

El mal uso de la lavadora de platos puede causar lesiones serias o la muerte. No use la lavadora de platos cubierta por este manual de otra forma o para algún otro propósito que no sea explicado en las siguientes páginas..

El empleo de técnicos de servicio no calificados o el uso de refacciones no originales puede dañar el producto severamente y/o causar lesiones. Todas las reparaciones deben ser realizadas por un técnico de servicio calificado utilizando solamente refacciones originales de fábrica.

Cuando se instala incorrectamente la alimentación eléctrica para su lavadora de platos cubierta en este manual o cuando la lavadora de platos ha sido conectada mal a tierra, existe el riesgo de sufrir una descarga eléctrica. No use la lavadora de platos cubierta en este manual, si usted no está seguro que la alimentación eléctrica ha sido instalada correctamente o que la lavadora de platos ha sido aterrizada correctamente.

### **Cuidado: Para reducir el riesgo de sufrir una descarga eléctrica, un fuego o lesiones serias, observe lo siguiente:**

1. Este aparato debe estar puesto a tierra por medio de un sistema permanente de cableo metálico o de un dispositivo conductor de puesta a tierra instalado con los conductores de circuito y conectado a la borna de la puesta a tierra del equipo o de la lavadora de platos. Consulte el Manual de Instalación que acompaña a esta lavadora de platos para averiguar más información acerca de los requisitos eléctricos.
2. Utilice esta lavadora de platos únicamente para realizar la función intencionada que es la de lavar la vajilla y los utensilios de cocina en su hogar.
3. Esta lavadora de platos incluye Instrucciones de Instalación así como este Manual de Uso y Cuidado. Lea y comprenda todas las instrucciones antes de utilizar la lavadora de platos.
4. Utilice únicamente detergentes o agentes de enjuague recomendados para uso en la lavadora de platos y manténgalos fuera del alcance de niños.
5. A medida que cargue los artículos para lavar:
  - a. Acomode los artículos filosos de modo que no dañen el sello de la puerta.
  - b. Cargue los cuchillos y otros utensilios filosos CON EL MANGO HACIA ARRIBA para reducir el riesgo de cortarse.
  - c. No lave artículos de plástico a menos de que indiquen "a prueba de lavadora de platos" [dishwasher safe]. En cuanto a los productos de plástico que no lleven tal aviso, consulte al fabricante para averiguar sus recomendaciones.
  - d. No opere su lavadora de platos a menos de que todos los paneles del gabinete estén instalados correctamente.
  - e. No intente alterar, modificar o sobrecontrolar los controles o los interruptores de seguridad eléctricos.
6. No abuse ni se siente o se pare en la puerta o en las rejillas para trastes de la lavadora de platos.
7. Con el fin de reducir el riesgo de heridas, no permita que niños jueguen adentro o encima de la lavadora de platos.
8. Cuando los niños llegan a una edad suficiente para operar el aparato, es la responsabilidad legal de los padres o de los tutores legales asegurar que personas calificadas los instruyan sobre prácticas seguras.
9. Bajo ciertas condiciones, el gas hidrógeno podría acumularse en un sistema de agua caliente que no se ha usado durante por lo menos dos semanas. El gas hidrógeno es explosivo. Antes de usar una lavadora de platos conectado a un sistema de agua caliente que no ha sido operada por dos o más semanas, abra todas las llaves de agua caliente y permita que corra el agua por algunos minutos. De este modo se dispersa el gas hidrógeno que se acumuló. Ya que el gas podría explotar, no fume ni prenda una llama durante este proceso.
10. Quite la puerta del compartimiento de lavado (la tina) antes de poner la lavadora de platos fuera de servicio o cuando la deseche.
11. Para no dañar el piso y evitar la posible formación de moho, no permita áreas húmedas alrededor o abajo de la lavadora de platos.
12. Proteja su lavadora de platos de los elementos. Protéjala de la congelación para evitar posibles daños a la válvula de llenado. La garantía no cubre daños causados por la congelación.

## NOTICE

Nunca use productos de limpieza con vapor para limpiar su lavadora de platos. El fabricante no será responsable de posibles daños o consecuencias.

Nunca use químicos agresivos para limpiar su lavadora de platos. ¡Algunos productos de limpieza que contienen cloruro pueden dañar su lavadora de platos y constituyen un riesgo para la salud!

Recomendamos altamente que el usuario final se familiarice con el procedimiento para apagar el suministro del agua entrante y con el procedimiento para apagar la fuente de alimentación eléctrica. Consulte las Instrucciones de Instalación o hable con su instalador para obtener más información.

## COMPONENTES DE LA LAVADORA DE PLATOS

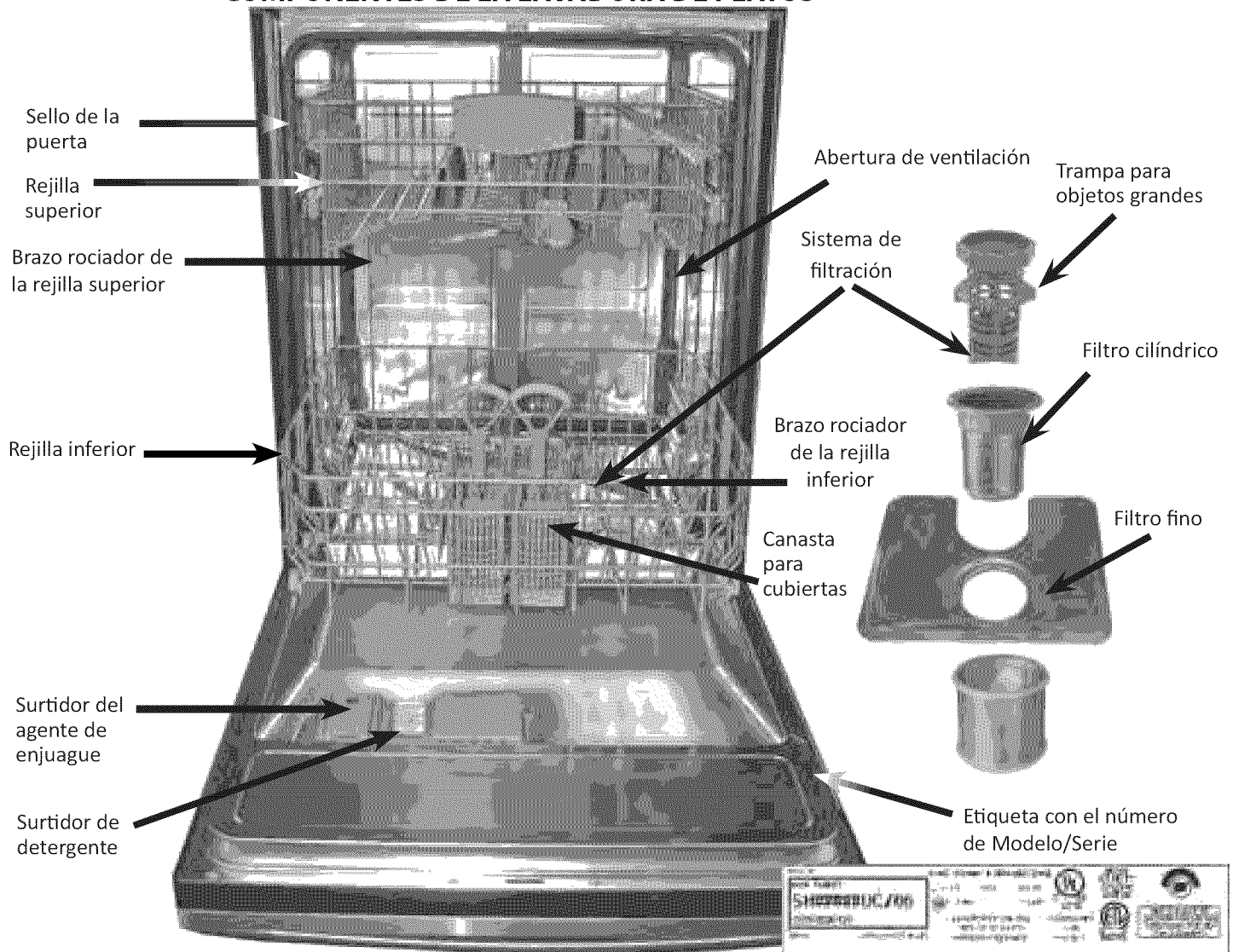


Ilustración 1

**Sistema de Reducción de Ruido:** Un sistema motorizado con dos bombas, el motor suspendido (Suspension Motor™), y el triple aislamiento hacen que esta lavadora de platos sea uno de las más silenciosas en Norteamérica.

**Tina Alta de Acero Inoxidable [Stainless Steel TALLTUB™]:** Proporciona una superficie interior inoxidable e higiénica con garantía de por vida.

**Rejillas Revestidas de Nylon:** Eliminan cortes y mellas y vienen con una garantía de cinco años.

**Calentador de Paso (Flow-Through Heater™):** Calienta el agua hasta una temperatura para desinfectar.

**Secado por Condensación:** El enjuague final realizado a una temperatura alta, una tina de acero inoxidable de baja temperatura junto y la acción del agua que se escurre en forma de láminas gracias al agente del enjuague resulta en un secado higiénico, económico y eficiente en el uso de energía eléctrica.

**Sistema de Manejo de Agua ECOSENSE™:** Revisa la condición del agua y determina la necesidad de llenar con agua fresca por segunda vez.

**Sistema de Filtración:** Tres filtros aseguran la distribución de agua limpia y protegen la bomba principal y la bomba de

evacuación contra materiales ajenos.

**Cierre de Agua [Water Shut-Off]:** Un dispositivo de seguridad que interrumpe la circulación del agua entrante cuando detecta agua en la base de la lavadora de platos.

**\*Retardar la Puesta en Marcha:** Esta opción le permite retardar el tiempo de inicio de su lavadora de platos.

**\*Púas plegables de la rejilla superior e inferior:** Las púas se doblan hacia abajo para facilitar el acomodo de artículos en las rejillas.

**\*Media Carga:** Reduce el consumo de energía y agua cuando lave cargas pequeñas, poco sucias.

**\*Calor extra secante: Sube la temperatura del agua de enjuague y aumenta el tiempo de secado lo cual resultará en un secado mejorado.**

**\*OPTIDRY™:** Esta característica detecta cuando falta agente de enjuague y automáticamente incrementa el tiempo de secado.

**\*Altura de Rejilla Ajustable:** Se puede subir o bajar la rejilla superior para acomodar artículos muy altos en las rejillas superiores e inferiores.

\* depende del modelo

## MATERIALES DE VAJILLAS

NOTA: Antes de usar su lavadora de platos por primera vez, revise la información en esta sección. Algunos artículos no están a prueba de lavadoras de platos y deben ser lavados a mano; otros requieren de un acomodo especial. Póngase en contacto con el fabricante del artículo si usted tiene dudas acerca de que el uso de la lavadora de platos sea apropiado.

### Recomendado

**Aluminio:** El aluminio anodizado de color puede oscurecerse con el tiempo. Los minerales en su agua pueden causar que el aluminio se oscurezca o que se manche. Generalmente se pueden quitar estas manchas usando esponjillas de fibra metálica rellenas de jabón.

**Porcelana, Cristal, Cerámica:** Algunas piezas pintadas a mano pueden perder el color, oscurecerse o mancharse. Lave estas piezas a mano. Posicione piezas frágiles de vidrio de tal modo que no se puedan vol-tear y que no tengan contacto con otras piezas durante el ciclo de lavado.

**Vidrio:** El vidrio opalino puede ponerse amarillo.

**Capas antiadherentes:** Aplique una ligera capa de aceite vegetal a las superficies antiadherentes después del secado.

**Plásticos:** Asegúrese que la pieza está apta para ser usada en una lavadora de platos.

**Acero Inoxidable, Plata de Ley, y Plateado:** Coloque estas piezas de tal modo que no tengan contacto con piezas de metales diferentes.

### No Recomendado

**Acrílico:** Puede ocurrir el craquelado (grietas pequeñas en el acrílico).

**Piezas unidas por adhesivos:** Se pueden aflojar los adhesivos que unen materiales como plástico, madera, hueso, acero, cobre, estaño, etc.

**Utensilios con mango de hueso:** Se pueden separar los mangos.

**Hierro:** El hierro se oxida. Lave las piezas de hierro a mano y séquelas de inmediato.

**Piezas no diseñadas para lavadora de platos:** Su lavadora de platos está diseñada para limpiar SÓLO trastes y artículos de cocina caseros.

**Pewter, Latón, Bronce:** El pewter se manchará. Se debe lavar a mano y secar de inmediato.

**Estaño:** El estaño se oxidará. Se debe lavar a mano y secar de inmediato.

**Madera:** Los tazones de madera, utensilios de madera y piezas con mango de madera pueden agrietarse, doblarse y perder su acabado..

## CARGAR LA VAJILLA

No haga ningún lavado preliminar de los artículos con suciedad pegada ligeramente. Elimine las partículas grandes de alimentos, los huesos, semillas, palillos para los dientes y la grasa excesiva. Tal vez es necesario pretratar (remojar o frotar a mano) las piezas con suciedades pegadas, quemadas o endurecidas.

Revise la sección "Materiales de Vajilla" de este manual si no está seguro que algún artículo en particular se preste a limpiarse en lavadoras de platos.

Cargue únicamente artículos a prueba de lavadoras de platos [dishwasher-safe] en su lavadora. Cargue su vajilla en las rejillas de la lavadora de platos de tal forma que los interiores de platos, ollas y sartenes encaran los brazos rociadores. Evite amontonar las piezas y los puntos de contacto entre éstas. Separe los artículos hechos de metales diferentes.

### Cargar la Rejilla Superior

NOTA: Asegúrese que los artículos no se salgan del fondo de las rejillas y que bloqueen los brazos rociadores.

#### ATENCIÓN

Para evitar daños a la lavadora de platos, no la cargue con objetos o materiales tal como productos de papel, bolsas de plástico, material de embalaje o cualquier otra cosa que no sea vajilla o utensilio de cocina normales. No cargue ningún artículo en su lavadora de platos que no sea vajilla o utensilio de cocina a prueba de lavadora de platos

Ilustración 2 - Rejilla superior- Juego de vajilla para 10 personas

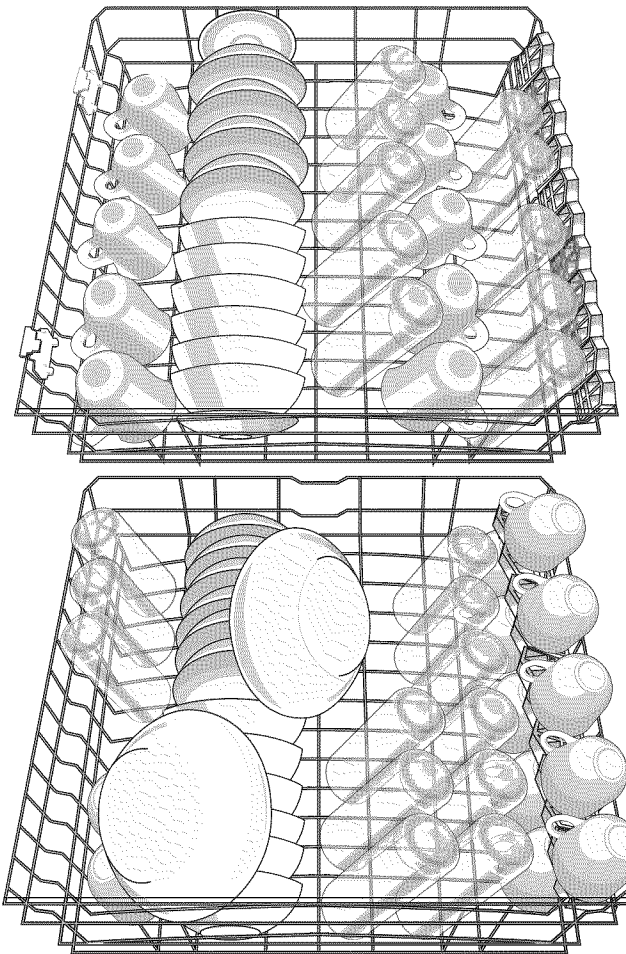


Ilustración 3 - Rejilla superior- Juego de vajilla para 12 personas

NOTA: Cuando reintroduzca la rejilla superior hacia adentro de la lavadora de platos, empújela hasta que se detenga contra la pared trasera de la tina de tal modo que el brazo rociador de la rejilla superior se conectará al sistema de alimentación de agua. No empuje la rejilla superior usando la puerta.

## Púas plegables de la rejilla superior e inferior

(\*depende del modelo)

Las púas plegables se doblan hacia abajo para facilitar la carga de las rejillas en ciertas ocasiones. Agarre las púas, suéltelas desde la ranura y dóblelas hacia abajo. Cuando la rejilla está cargada, empújela hacia adentro de la lavadora de platos.

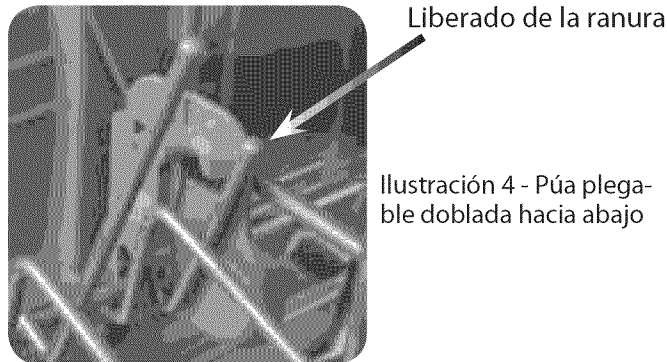


Ilustración 4 - Púa plegable doblada hacia abajo

Ilustración 5 - Púa plegable doblada hacia arriba



## Cómo ajustar la altura de la rejilla superior

RACKMATIC (\*Vea RM en la Tabla de accesorios de rejilla\*)

Se puede subir o bajar la rejilla superior para acomodar artículos grandes en cualquiera de las rejillas.

Para subir la rejilla superior:

- Saque la rejilla superior jalándola hacia afuera de la lavadora de platos hasta que se detenga.
- Agarre la parte superior de la rejilla arriba de las agarraderas de la *rejilla superior con ajuste automático de altura* y jálela hacia arriba como se muestra en la **Ilustración 6** hasta que las agarraderas bloqueen la rejilla en su posición (*no es necesario presionar las agarraderas para subir la rejilla*).

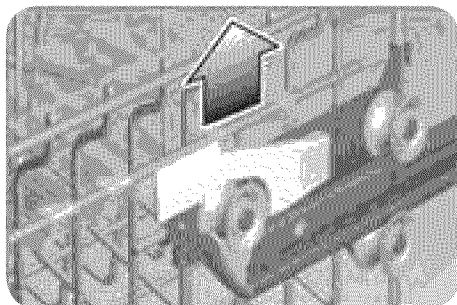


Ilustración 6

**NOTA:** Antes de empujar la rejilla superior de vuelta a la lavadora de platos, asegúrese que la altura de la rejilla es la misma en ambos lados. De lo contrario no se podrá cerrar la puerta de la lavadora de platos y el brazo

rociador de la rejilla superior no se conectará al circuito de agua.

**Para bajar la rejilla superior:**

- Saque la rejilla superior jalándola hacia afuera de la lavadora de platos hasta que se detenga.
- Presione las agarraderas de la rejilla superior con ajuste automático de altura hacia adentro como se muestra en la Ilustración 7 y deje que se caiga la rejilla.

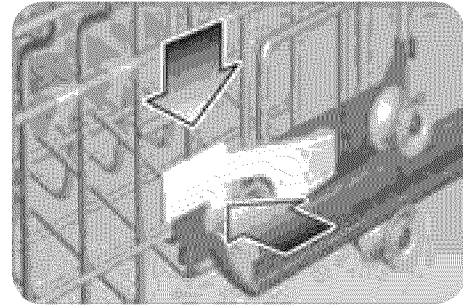


Ilustración 7

**Ajuste manual de la altura** (\*vea M en la tabla de accesorios de rejilla)

Saque la rejilla superior vacía jalándola hacia afuera de la lavadora de platos hasta que se pueda levantar hacia arriba como se muestra en la Ilustración 8. Jale la rejilla hacia afuera y hasta que los rodillos se salen completamente de las guías. Vuelva a

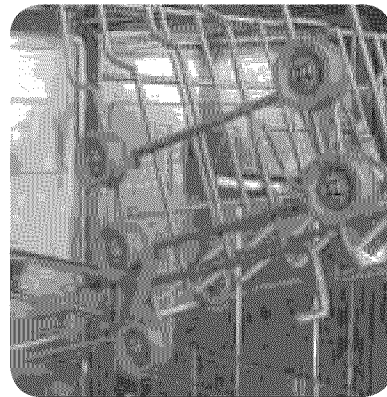


Ilustración 8

Ilustración 9

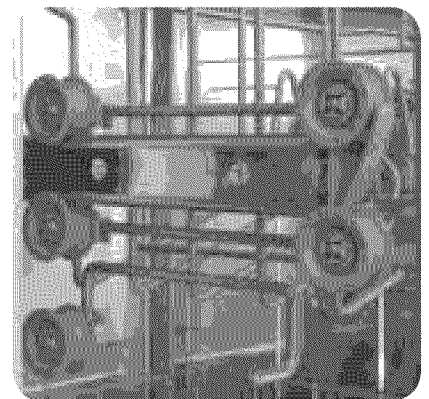




Tabla 1 - Accesorios de rejilla

	MODELOS	SHE45C	SHE55C	SHE58C	SHE43F	SHE33M	SHE43M	SHE45M	SHE55M	SHE68M	SHV45M	SHV68M	SHX43C	SHX36L	SHX46L	SHX33M	SHX43M	SHX45M	SHX55M	SHX68M	SHE53L		
Rejillas	Púas pleg. rejilla superior	X	X	X	X	X	X	X	X	X	X	X	X	X	X	X	X	X	X	X	X	X	
	Púas pleg. rejilla inferior		X	X				X	X	X	X	X			X			X	X	X	X	X	
	Canasta para cubiertos	std.	flex B	flex B	std.	std.	std.	flex A	flex B	flex A	flex A	flex A	std.	std.	flex A	std.	std.	flex B	flex A	flex A	flex A	flex A	
	Estante para vasos	X	X	X	X	X	X	X	X	X	X	X				X	X		X	X	X	X	
	Rejilla para cuchillos			X						X		X									X		
	Rejilla ajustable (Altura)	M	RM	RM	M	M	M	RM	RM	RM	RM	RM	M	M	M	M	M	RM	RM	RM	RM	M	
	Rociador artículos altos	X	X	X	X						X		X	X	X							X	X

### Cómo cargar la rejilla inferior

Coloque artículos grandes en la rejilla inferior. Acomode ollas, sartenes y tazones boca abajo.

Ilustración 10 - Rejilla superior- Juego de vajilla 10 personas

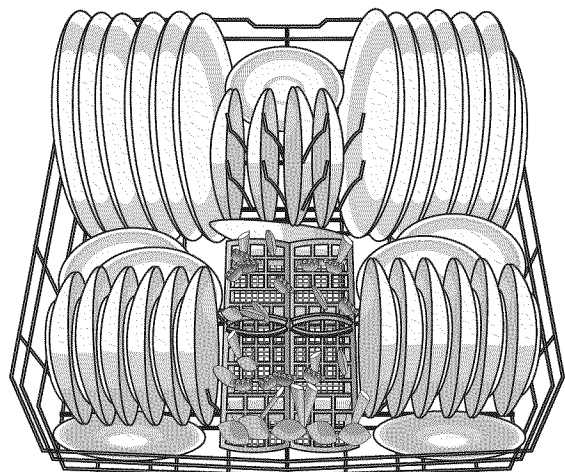
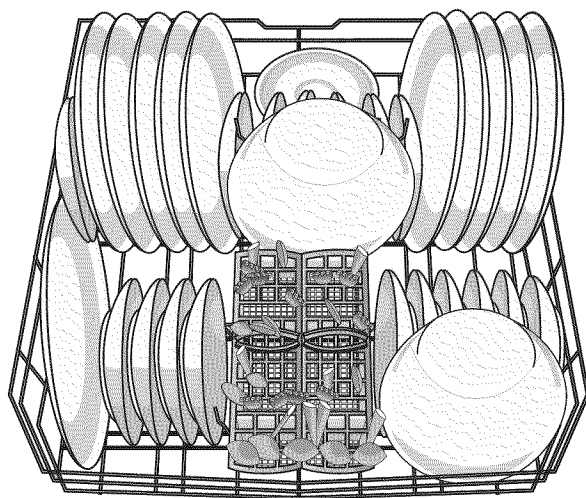


Ilustración 11 - Rejilla superior- Juego de vajilla 12 personas

### Rociador de artículos extra altos (Vea la Tabla de accesorios de rejilla)

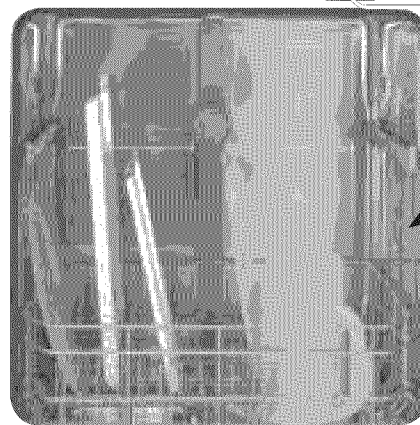
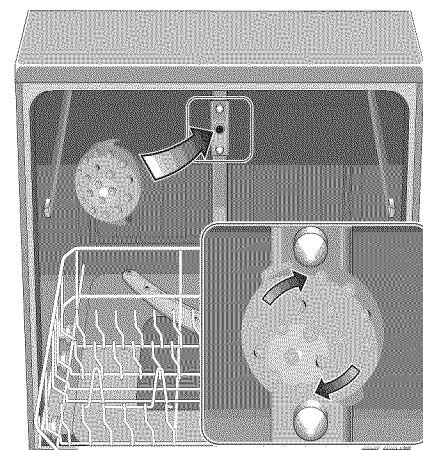
Si algún artículo está demasiado alto para poder colocarse en la rejilla inferior aún con la rejilla superior en la posición elevada, extraiga la rejilla superior vacía jalándola hacia afuera de la lavadora de platos hasta que se detenga. Jale hacia arriba y hacia afuera la orilla delantera de la rejilla hasta que los rodillos queden completamente libres de los rieles guías.

Guarde la rejilla al lado. Empuje los rieles guías de nuevo hacia adentro de la lavadora de platos. Encaje el Rociador para Artículos Extra Altos [Extra Tall Item Sprinkler] en la salida de agua para la rejilla superior y déle vuelta al sentido del reloj hasta asentarlos en su posición como muestra la Ilustración 12.

Acomode los artículos extra altos en la rejilla inferior como muestra la Ilustración 13.

NOTA: No tape la abertura de ventilación que se encuentra en la pared derecha de la tina acomodando artículos altos (como las tablas de plástico para cortar alimentos y las bandejas para hornear) en el lado izquierdo, el trasero o hacia el centro de la rejilla inferior.

Ilustración 12



No tape la abertura  
Ilustración 13

### ATENCIÓN

Para evitar daños a la lavadora de platos, no vuelva a instalar la rejilla superior antes de quitar el rociador para artículos extra altos.

Para extraer el rociador y restablecer la lavadora de platos a su condición normal:

- Gire el rociador en el sentido contrario del reloj y sáquelo.
- Recoja la rejilla superior.
- Incline la orilla delantera de la rejilla superior hacia arriba y acomode los rodillos en los rieles guías.
- Siga empujando la rejilla superior hacia adentro hasta que todos los rodillos se acomoden en los rieles.
- Empuje la rejilla superior hacia adentro de la lavadora de platos.

## Cómo Cargar la Canasta para los Cubiertos

NOTA: Las tapaderas de las canastas para los cubiertos se pueden doblar hacia arriba para poder acomodar artículos grandes o los de forma irregular.

Con las tapaderas dobladas hacia abajo, cargue la canasta para los cubiertos según el modelo indicado en las Ilustraciones 14 (canasta flexible A) Ilustración 15 (canasta estándar) e Ilustración 16 (canasta flexible B).

Acomode los cuchillos con el mango hacia arriba pero los tenedores y cucharas con el mango hacia abajo. En caso de que tenga que cargar artículos grandes o algunos de forma irregular en la canasta para los cubiertos (con la tapadera hacia arriba), acomódelos de modo que no se amontonen.

### CUIDADO

Las puntas filosas o los filos de cuchillos y otros utensilios filosos pueden causar lesiones graves. Trate de acomodar los cuchillos y otros utensilios filosos con la punta o el filo hacia abajo. No permita que los niños toquen o jueguen cerca de cuchillos y otros utensilios filosos.

- |                      |                       |                         |
|----------------------|-----------------------|-------------------------|
| 1 - Tenedor ensalada | 4 - Cuchillo          | 7 - Tenedor para servir |
| 2 - Cucharadita      | 5 - Cuchara           |                         |
| 3 - Tenedor          | 6 - Cuchara de servir |                         |

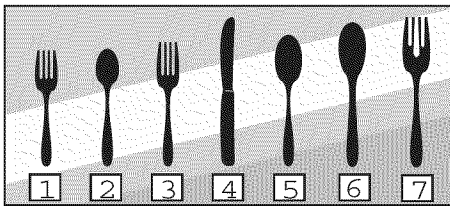


Ilustración 14 - Flex A

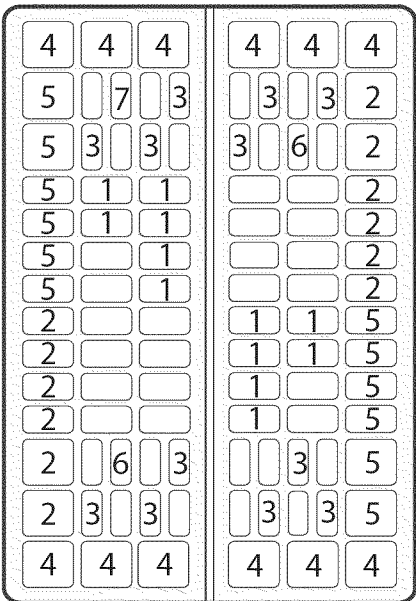
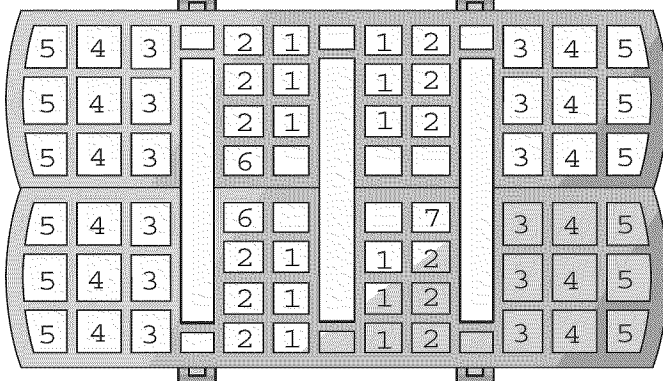
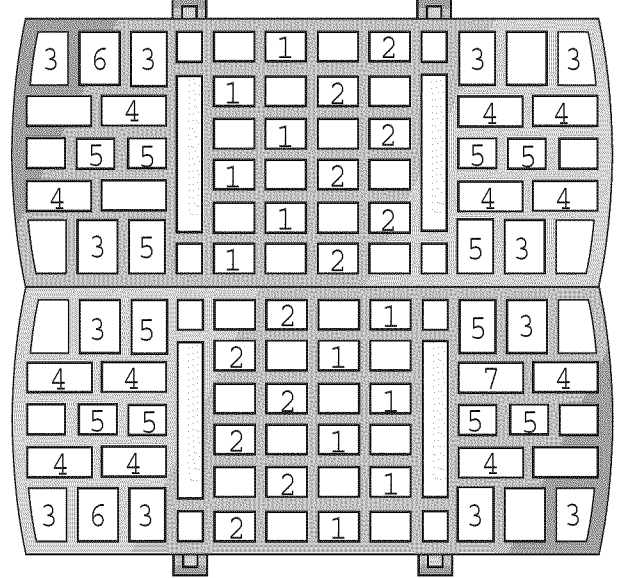


Ilustración 15 - Estándar

Ilustración 16 - Flex B



### La Canasta Normal para los Cubiertos (Vea Tabla accesorios)

This basket fits in the front-middle of the lower rack.

### La Canasta Flexible para los Cubiertos (Vea Tabla accesorios)

Esta canasta se parte por todo su largo, produciendo dos mitades que se pueden acomodar en muchas diferentes posiciones en la rejilla inferior y así ampliar considerablemente su versatilidad para cargarla.

### Cómo Dividir la Canasta Flexible para los Cubiertos:

- Agarre la canasta como muestra la Ilustración 17, y deslice las dos mitades en direcciones opuestas, tal como se muestra.
- Jale y separe las dos mitades como se ve en la Ilustración 18 (vea la página 9 para algunas sugerencias cómo puede acomodar las mitades)

Ilustración 17

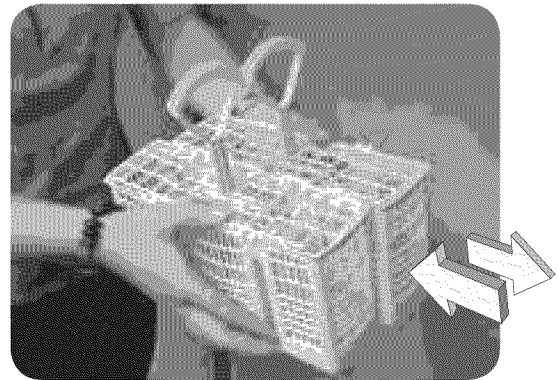
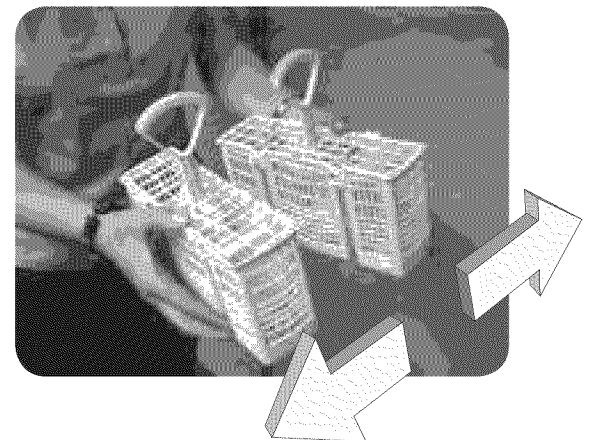


Ilustración 18



## OPCIONES PARA ACOMODAR LA CANASTA

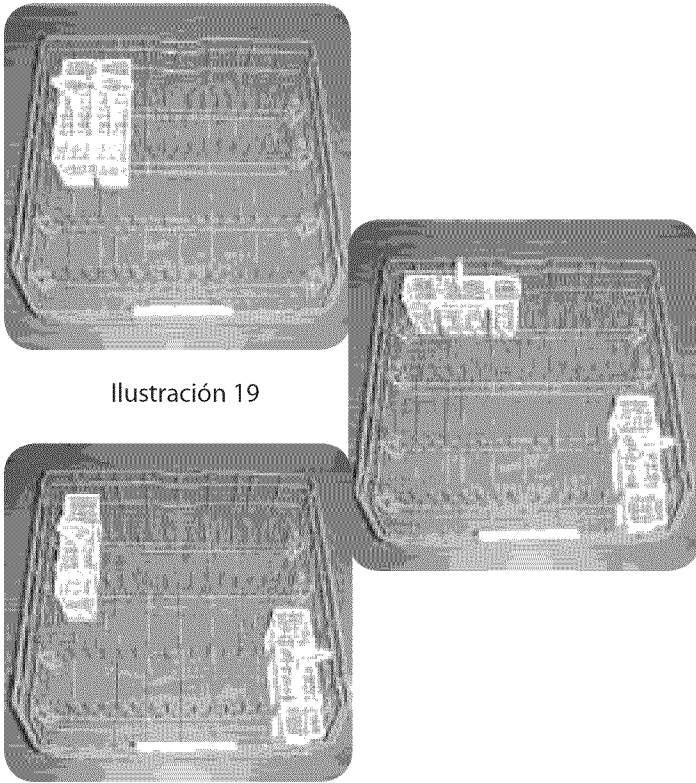


Ilustración 19

### Estantes para Vasos

Además de vasos, los estantes pueden acomodar también utensilios grandes. Agarre los estantes para vasos y dóblelos hacia abajo. Voltee los vasos y colóquelos en los estantes.

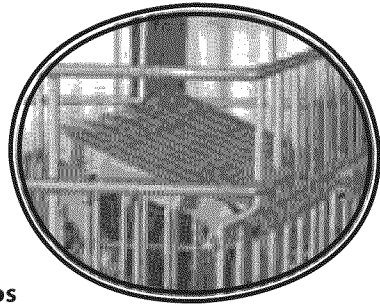


Ilustración 20

### Rejilla para Cuchillos

La rejilla para cuchillos es un estante adicional para cuchillos y utensilios largos. Se instala sobre el borde de la rejilla superior. Coloque los cuchillos y utensilios largos hacia abajo.

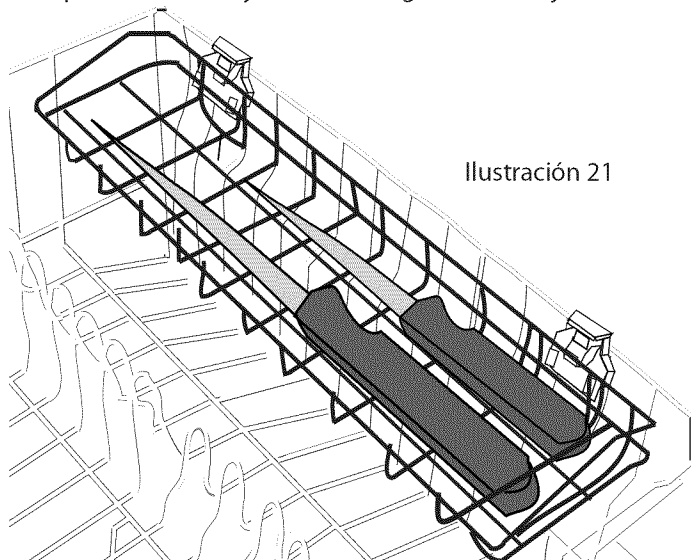


Ilustración 21

## CÓMO AÑADIR DETERGENTE Y AGENTE DE ENJUAGUE

### Detergente

Use únicamente detergentes diseñados específicamente para lavadora de platos. Para obtener mejores resultados, use detergentes frescos en polvo para uso en lavadoras de platos.

### ATENCIÓN

*Para evitar daños a la lavadora de platos, no use productos para lavar la vajilla a mano.*

La lavadora de platos utiliza menos agua, así que debe usar menos detergente. Con agua blanda, 15 ml (1 cucharada) de detergente limpiará la mayoría de las cargas. La copa para detergente en el surtidor tiene rayas que miden la cantidad de detergente cada 15 y 25 ml (1 y 1.75 cucharadas). 45 ml (3 cucharadas) de detergente llenan la copa totalmente.

### ATENCIÓN

*Para no dañar la vajilla, no use demasiado detergente si el agua en su casa es blanda. Demasiado detergente en agua muy blanda puede rayar la cristalería.*

*NOTA: Si usted no sabe si el agua es blanda o dura, empiece con 15 ml de detergente. Aumente la cantidad de detergente, si es necesario, hasta la cantidad mínima que se necesita para realizar la limpieza de su vajilla y los utensilios de cocina.*

Guíese por las rayas de medición en la copa para detergente para echar la cantidad adecuada de detergente recomendada en la Tabla 1.

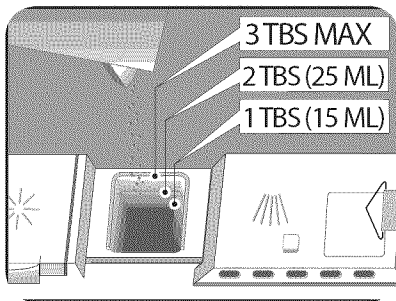
Tabla 1 - Cantidad de Detergente Recomendada				
Ciclo de Lavado	Unidad	Tipo de Agua		
		Dura	Mediana	Blanda
Fregado Extra Fuerte/ Auto Plus	ml	45	45	25-45
	Cuch.	3	3	1.75 a 3
Lavado Autom.	ml	25-45	25	15-25
	Cuch.	1.75 a 3	1.75	1 a 1.75
Lavado Regular	ml	25-45	25	15-25
	Cuch.	1.75 a 3	1.75	1 a 1.75
Delicado/ Econo	ml	25	15-25	15
	Cuch.	1.75	1 a 1.75	1
Lavado Rápido	ml	25	15-25	15
	Cuch.	1.75	1 a 1.75	1
Enjuag. Retener		Nada	Nada	Nada

*NOTA: El surtidor de detergente no funciona en el ciclo delavado Enjuagar y Retener.*

### COMO LLENAR EL SURTIDOR DE DETERGENTE

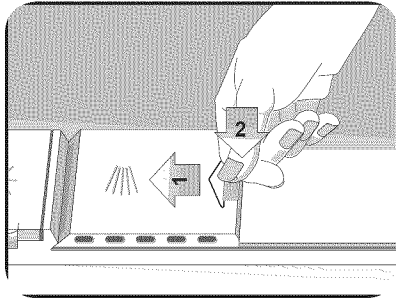
Llena la copa del surtidor como se recomienda en la tabla de arriba.

Ilustración 22



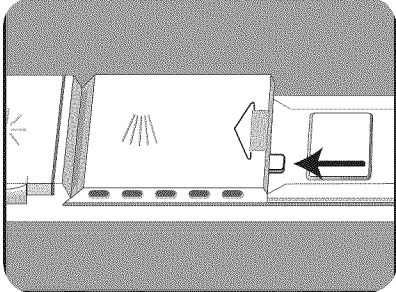
- Use detergente nuevo en polvo para lograr mejores resultados
- 1 cucharada es suficiente para lavar la mayoría de las cargas
- 3 cucharas máximo, no llene más
- Cuando use tiras de detergente, colóquelas de un modo plano para no tener contacto con la tapa

Ilustración 23



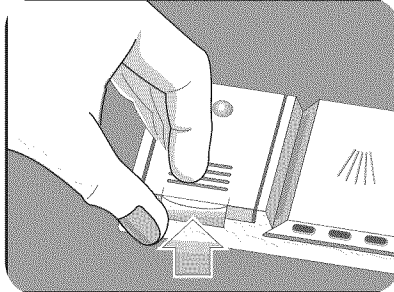
- Para cerrar:
- 1 Deslice la tapa completamente hacia la izquierda
  - 2 Empuje firmemente sobre la tapa trasera hasta que escuche el \*CLICK\*

Ilustración 24



- Para abrir la tapa del surtidor de detergente, empuje la pestaña azul en la dirección indicada en la Ilustración 24. Si presiona sobre la pestaña, no se abrirá la tapa.

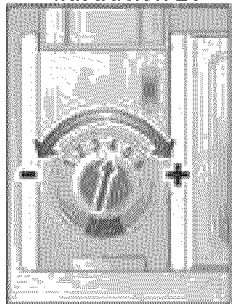
Ilustración 25



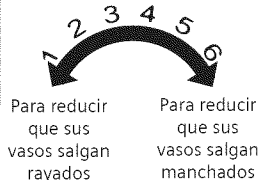
Levantar pestaña para abrir

- To achieve proper drying, always use a liquid rinse agent, even if your detergent contains a rinse agent or drying additive.
- Open the rinse agent dispenser by lifting the tab with your thumb as shown in Figure 25.

Ilustración 26



- Para añadir agente de enjuague, échelo sobre la flecha
- Gire la flecha para ajustar la cantidad del agente de enjuague despachado



### Ciclos Disponibles

MODELOS	Fregado Extra Fuerte	Auto Plus/Auto Super	Regular	Automático	Delicado / Econo	Auto Delicado	Lavado Rápido	Enjuagar y Retener
SHE45C	X		X				X	X
SHE55C	X		X		X		X	X
SHE58C		X	X	X	X		X	
SHE43F	X		X				X	X
SHE53L	X		X		X		X	X
SHE33M	X		X					X
SHE43M	X		X	X			X	
SHE45M	X		X	X			X	
SHE55M	X		X	X	X		X	
SHE68M		X	X	X		X	X	X
SHV45M	X		X	X			X	
SHV68M		X	X	X		X	X	X
SHX43C	X		X		X			X
SHX36L	X		X				X	
SHX46L	X		X		X		X	
SHX33M	X		X					X
SHX43M	X		X	X			X	
SHX45M	X		X	X			X	
SHX55M	X		X	X	X		X	
SHX68M		X	X	X		X	X	X

### CICLOS DE LAVADO

**Fregado Extra Fuerte:** Limpia vajillas con restos alimenticios endurecidos por el horno o muy pegados. Puede ser necesario remojar o restregar estos trastes a mano.

**Auto Plus:** Se usa con vajillas muy sucias así como también con ollas y sartenes.

**Regular:** Limpia a fondo cargas grandes con suciedad ordinaria pegada ligeramente.

**Automático:** Los sensores en la lavadora de platos ajustan automáticamente la duración del ciclo y los cambios de temperatura y agua en base a la carga de suciedades. Este ciclo contiene decisiones adicionales del sensor comparado con otros ciclos.

**Delicado/Económico:** Para lavar la vajilla, cristalería o los cubiertos delicados o de gran valor, u otros artículos especiales. Asegúrese siempre que los artículos estén a prueba de lavadoras de platos. Consulte la sección de Materiales de este manual para más información. Puede que el mejor tratamiento sea lavar estos artículos a mano.

**Auto Delicado:** Este ciclo está diseñado para ser usado con su porcelana y cristalería fina, para lograr una limpieza perfecta sin tener que lavar estos artículos a mano y sin preocuparse de posibles daños causados por la lavadora de platos.

**Lavado Rápido:** Lava vajillas poco sucias y reduce el tiempo de lavado. Use este ciclo para lavar vasos y platos de postre que se van a reutilizar en el mismo evento.

**Enjuagar y Retener:** Le permite enjuagar los restos alimenticios de una carga parcial de vajillas y retener o guardarlos en la lavadora de platos hasta que se llene ésta.

#### CARACTERÍSTICAS Y OPCIONES DE LOS CICLOS DE LAVADO

MODELOS	Opciones			Características					
	Media Carga	ECO	Retardar Puesta	Calor Extra Secante	Optidry™	Pestillo Seguridad	Bloqueo Niños	Señal de Terminación de Ciclo	Visual. Cta. Regresiva
SHE45C				X	X				X
SHE55C	X			X	X				
SHE58C	X		X	X	X	X			X
SHE43F				X	X				X
SHE53L	X		X	X	X	X			X
SHE33M							X		
SHE43M			X				X		X
SHE45M	X		X	X	X		X	X	X
SHE55M	X	X	X	X	X		X		X
SHE68M	X	X	X	X	X	X		X	
SHV45M	X		X	X	X			X	
SHV68M	X	X	X	X	X			X	
SHX43C								X	
SHX36L	X							X	
SHX46L	X		X	X	X			X	X
SHX33M								X	
SHX43M			X					X	X
SHX45M	X		X	X	X			X	X
SHX55M	X	X	X	X	X	X		X	X
SHX68M	X	X	X	X	X			X	X

#### OPCIONES DE LOS CICLOS

Se pueden usar las opciones junto con el ciclo de lavado para personalizar la carga y lograr resultados óptimos:

1. Seleccione el ciclo de lavado
2. Seleccione la opción
3. Prenda la lavadora de platos

#### Media Carga

En los ciclos de lavado Power Scrub Plus (Fregado Extra Fuerte), Regular y Lavado Automático, usted puede reducir el consumo de energía y de agua cuando lava cargas pequeñas, ligeramente sucias que llenan aproximadamente mitad de la capacidad de la lavadora de platos. Para activarlo, seleccione el botón Media Carga (Half Load).

#### ECOACTION™

Esta opción ahorra energía al reducir la temperatura del agua

#### Retardar la Puesta en Marcha

Esta opción le permite retardar el tiempo de la puesta en marcha para su lavadora de platos. Para activarla:

- Prenda la lavadora de platos.
- Seleccione el ciclo de lavado deseado.
- Mantenga pulsado el botón Retardar la Puesta en Marcha (Delay Start). Suéltelo cuando el visualizador indique el tiempo de retardo deseado.

#### CARACTERÍSTICAS DE LA LAVADORA DE PLATOS

##### Calor Extra Secante

Con esta opción usted puede subir la temperatura del agua de enjuague y aumentar el tiempo de secado lo cual producirá un secado mejor.

*NOTA: Se debe apagar el aparato antes de activar esta opción.*

Para activarlo:

- Presione y sostenga el botón izquierdo "Cancelar Reset", luego presione y sostenga el botón On/Off (Prender/Apagar).
- Cuando el visualizador LED indica un "0" o un "1" suelte ambos botones.
- Para activar el calor de secado adicional, pulse el botón izquierdo "Cancelar Reset" hasta que el visualizador LED indique un "1".
- Para desactivar el calor de secado adicional, pulse el botón izquierdo "Cancelar Reset" hasta que el visualizador LED indique un "00".
- Pulse el botón On/Off (Prender/Apagar) para guardar la configuración.

#### OPTIDRY™

Esta opción registra cuando falta agente de enjuague en la lavadora de platos y automáticamente incrementa el tiempo de secado. Para un mejor resultado, siempre use un agente de enjuague líquido, aún cuando su detergente contiene un aditivo para secado.

#### Bloqueo para Protección de Niños (Child Lock)

La opción del bloqueo para protección de niños le permite deshabilitar el panel de control de la lavadora de platos para evitar cambios accidentales en los programas.

Para activarlo:

- Mantenga presionado el botón rotulado "Child Lock" (Bloqueo para protección de niños) durante 4 segundos y se prenderá la luz indicadora de "Child Lock".

Para desactivarlo:

- Mantenga presionado el botón rotulado "Child Lock" (Bloqueo para protección de niños) durante 4 segundos

#### Señal de Terminación del Ciclo

Esta señal de terminación del ciclo es un tono que suena cuando su lavadora de platos ha terminado el lavado y el secado de sus



trastes. Usted puede deshabilitar el tono o ajustar el volumen.

Para activarla:

- Mantenga pulsado el botón derecho de "Cancelar Reset", luego mantenga pulsado el botón On/Off (Prender/Apagar).
- Cuando se ilumina la luz en el botón "Cancelar Reset" que usted está pulsando y el tono comienza a escucharse, suelte ambos botones.
- Pulse el botón derecho de "Cancelar Reset" hasta que el tono esté en el volumen deseado o hasta que se apague.
- Pulse el botón On/Off (Prender/Apagar).

Ahora usted ajustó la señal de terminación del ciclo.

### **INFOLIGHT™**

LED rojo ilumina el piso para indicar que la unidad está en marcha.

### **Indicador de Desinfectado**

Una luz indicadora LED que se prende para certificar que su vajilla está desinfectada conforme a las normas de la Organización Nacional de Sanidad [National Sanitation Foundation].

### **Indicador del agente de enjuague**

Se ilumina el indicador el agente de enjuague para señalar que falta agente de enjuague en su lavadora de platos.

### **Visualizador de cuenta regresiva**

El visualizador de cuenta regresiva indica el tiempo restante para que termine un ciclo de lavado. El tiempo cambiará en base a las temperaturas del agua y las configuraciones de control.

### **Señal de Terminación del Ciclo**

Esta señal de terminación del ciclo es un tono que suena cuando su lavadora de platos ha terminado el lavado y el secado de sus trastes. Usted puede deshabilitar el tono o ajustar el volumen.

*NOTA: Se debe apagar el aparato antes de activar esta opción.*

Para activarla:

- Mantenga pulsado el botón derecho de "Cancelar Reset", luego mantenga pulsado el botón On/Off (Prender/Apagar).
- Cuando se ilumina la luz en el botón "Cancelar Reset" que usted está pulsando y el tono comienza a escucharse, suelte ambos botones.
- Pulse el botón derecho de "Cancelar Reset" hasta que el tono esté en el volumen deseado o hasta que se apague.
- Pulse el botón On/Off (Prender/Apagar).

Ahora usted ajustó la señal de terminación del ciclo.

### **Bloqueo para Protección de Niños (Child Lock)**

La opción del bloqueo para protección de niños le permite deshabilitar el panel de control de la lavadora de platos para evitar cambios accidentales en los programas.

Para activarlo:

- Mantenga presionado el botón rotulado "Child Lock" (Bloqueo para protección de niños) durante 4 segundos y se prenderá la luz indicadora de "Child Lock".

Para desactivarlo:

- Mantenga presionado el botón rotulado "Child Lock" (Bloqueo para protección de niños) durante 4 segundos



## Cómo poner en marcha la lavadora de platos

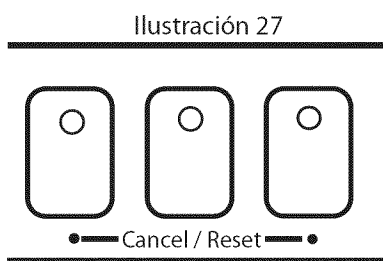
Para poner en marcha la lavadora de platos, siga las instrucciones en la Ilustración 28 y 29 abajo.

### ADVERTENCIA

Usted podría sufrir quemaduras graves por agua caliente que salpica de la lavadora de platos. ABRA LA PUERTA CUIDADOSAMENTE durante cualquier ciclo de lavado o de enjuague. Espere hasta que cese el ruido del agua antes de abrir la puerta completamente.

### Cómo Cancelar o Cambiar un Ciclo

Para cancelar o cambiar un ciclo, abra la puerta de la lavadora de platos suficientemente para exponer los botones de control, luego pulse y oprima los dos botones rotulados "Cancel Reset" por tres segundos, como se muestra aquí.



Cierre la puerta y espere hasta que la lavadora de platos termine el ciclo (aproximadamente 1 minuto). Abra la puerta y pulse el botón "On/Off" (Prender/Apagar). Ahora usted puede poner otro ciclo en marcha.

### Cómo Interrumpir un Ciclo

NOTA: En caso que usted necesite interrumpir un ciclo (tal como para cargar o sacar algún artículo, para añadir detergente, etc.), es preferible que lo haga dentro de los primeros 30 minutos del ciclo.

### Controles Superiores Ocultos

1. Abra la puerta de la lavadora de platos suficientemente para exponer el panel de control.
2. Pulse el botón On/Off (Prender/Apagar) para apagar la unidad.
3. Espere por lo menos diez segundos o hasta que cese el ruido del agua antes de abrir la puerta de la lavadora de platos.
4. Para reanudar el ciclo, pulse el botón On/Off (Prender/Apagar) y cierre la puerta de la lavadora de platos.

### Controles Delanteros Visibles

1. Pulse el botón On/Off (Prender/Apagar) para apagar la unidad.
2. Espere por lo menos diez segundos o hasta que cese el ruido del agua antes de abrir la puerta de la lavadora de platos.
3. Para reanudar el ciclo, pulse el botón On/Off (Prender/Apagar) y cierre la puerta de la lavadora de platos.

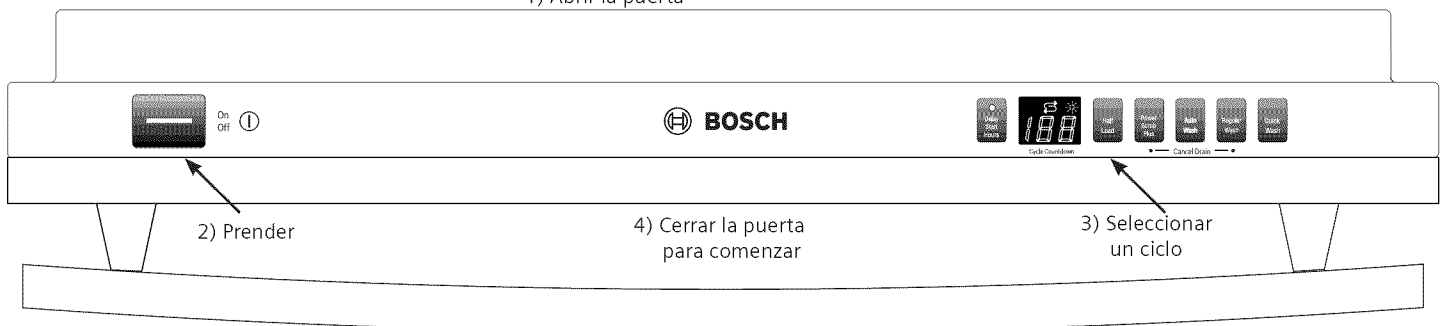
### Cómo secar la vajilla

Cuando termina el ciclo, la lavadora de platos deja de funcionar y empieza un período de secado por condensación. Después del secado, el ciclo ha terminado y dependiendo de su modelo:

- e prenderá la luz indicadora "Clean" (Limpio) O
- se escuchará la señal de terminación del ciclo O
- el visualizador de tiempo restante indicará "0" (algunos modelos) O
- es posible que no se ilumine la luz indicadora de "Desinfectado". Cuando se prende la luz indicadora de desinfectado "S", esto significa que su vajilla y utensilios de cocina que se acaban de lavar han sido desinfectados conforme a las normas de la Organización Nacional de Sanidad (National Sanitation Foundation). Para más información sobre la certificación de la NSF, consulte la sección de la información sobre los Ciclos de Lavado de este manual.

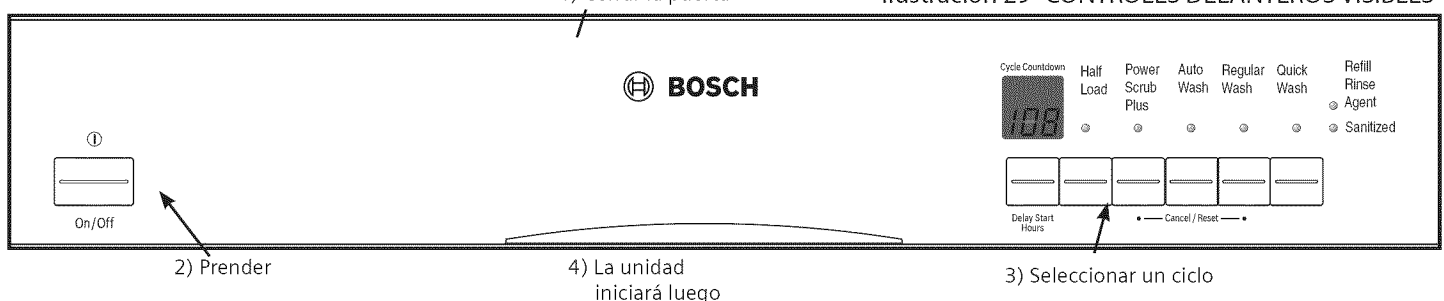
1) Abrir la puerta

Ilustración 28 - CONTROLES SUPERIORES OCULTOS



1) Cerrar la puerta

Ilustración 29- CONTROLES DELANTEROS VISIBLES



## CUIDADO Y MANTENIMIENTO

### Tareas de Mantenimiento

Algunas partes de su lavadora de platos requieren de un mantenimiento periódico. Las tareas de mantenimiento se realizan fácilmente y le aseguran un desempeño superior continuo de su lavadora de platos. Estas tareas incluyen:

#### Secar derrames de agua

Ocasionalmente, agua se derrama o salpica de su lavadora de platos, particularmente cuando se abre la puerta o se interrumpe un ciclo de operación. Seque inmediatamente el agua que salpica de su lavadora de platos para evitar la formación de moho y daños al piso.

#### Limpiar la cara interior de la puerta y de la tina hechas de acero inoxidable

Limpie las orillas del panel interior habitualmente para eliminar desechos que se acumulan durante el proceso de cargar la vajilla. Cuando se forman manchas en la tina o en el panel interior de la puerta, llene el tanque del agente de enjuague.

#### Checar/Limpiar las boquillas del brazo rociador

De vez en cuando examine los brazos rociadores para verificar que las boquillas rociadoras (orificios) no estén tapadas. Usted debe desmontar los brazos rociadores para ver si están tapados.

*Para extraer el brazo rociador superior:*

1. Saque de la lavadora de platos la rejilla superior vacía.
2. Invierta la rejilla. El brazo rociador superior está sujetado con una contratuerca como muestra la Ilustración 30. Déle a la tuerca 1/8 de la vuelta al sentido contrario del reloj y quítela, como muestra la Ilustración 31, para soltar el brazo rociador.
3. Desprenda el brazo rociador como muestra la Ilustración 32.

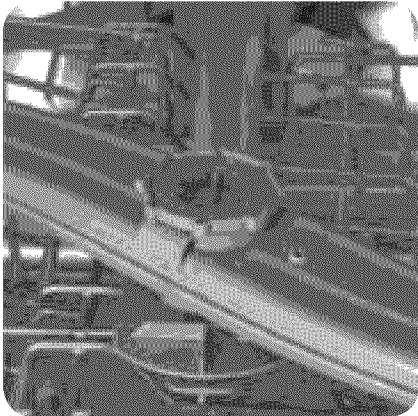


Ilustración 30

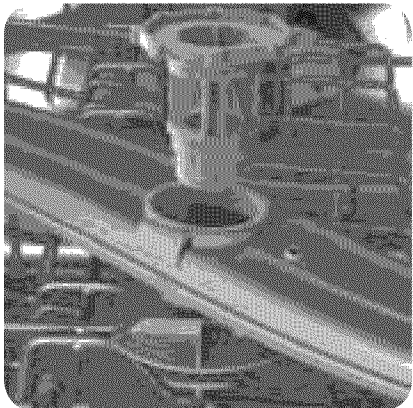


Ilustración 31

4. Revise que las boquillas rociadoras no estén obstruidas.
5. Si se necesita destapar las boquillas, límpielas bajo un chorro de agua.

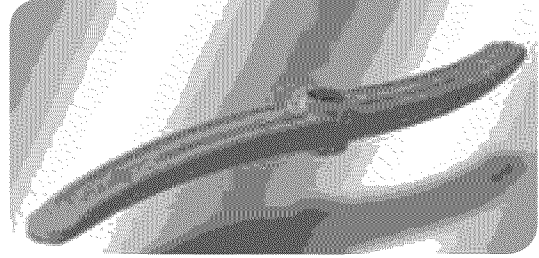


Ilustración 32

*Para reinstalar el brazo rociador superior:*

1. Reacomode el brazo rociador en su posición como se instaló.
2. Regrese la contratuerca en su posición como se instaló y déle 1/8 de la vuelta al sentido del reloj.
3. Reacomode los rodillos de la rejilla superior en los rieles guías.

*Para extraer el brazo rociador inferior:*

1. Saque de la tina de la lavadora de platos la rejilla inferior vacía.
2. Agarre y jale hacia arriba el brazo rociador inferior como muestra la Ilustración 33.
3. Revise que las boquillas rociadoras no estén obstruidas.
4. Si se necesita destapar las boquillas, límpielas bajo un chorro de agua.

*Para reinstalar el brazo rociador inferior:*

1. Reacomode el brazo rociador inferior en su posición como se instaló y oprímelo hasta que se encaje repentinamente.
2. Reacomode la rejilla inferior en su posición como se instaló.

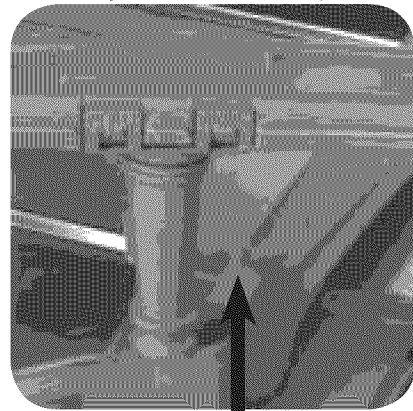


Ilustración 33

#### Revisar/Limpiar el Sistema de Filtración

Esta lavadora de platos cuenta con un sistema de filtración que se compone de una trampa para objetos grandes/conjunto de filtro cilíndrico y de un filtro fino. Algunos modelos incluyen un micro-filtro adicional. El sistema de filtración se instaló en el piso de la lavadora de platos debajo de la rejilla inferior para facilitar el acceso. Normalmente el sistema de filtración se limpia a sí mismo, sin embargo, de vez en cuando usted debería revisarlo para eliminar objetos ajenos y limpiarlo cuando sea necesario.



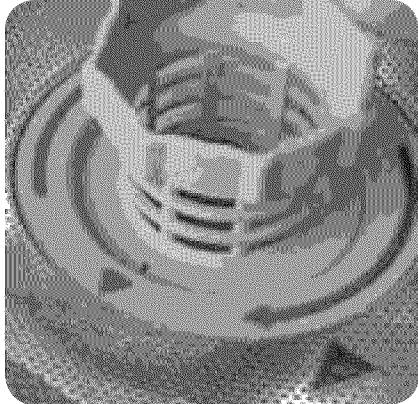
#### CUIDADO

*Para evitar lesiones, no meta los dedos en la trampa para objetos grandes. La trampa para objetos grandes podría contener objetos filosos.*

### Para quitar la trampa para objetos grandes/conjunto de filtro cilíndrico:

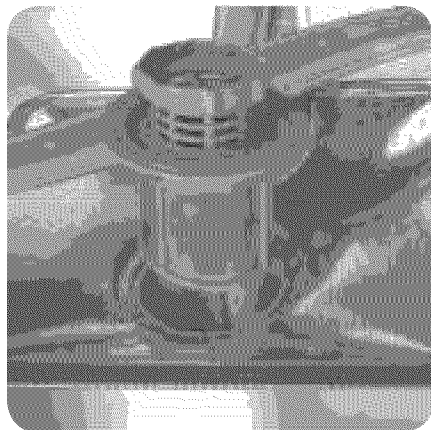
1. Saque la rejilla inferior.
2. Agarre el conjunto como se muestra en la Ilustración 34 y gírelo 1/4 de vuelta en sentido contrario del reloj.

Ilustración 34



3. Jale el conjunto hacia arriba como se muestra en la Ilustración 35.
4. Examine cuidadosamente el conjunto. Si nota desechos en la trampa para objetos grandes, voltee la y déle un golpe ligero en alguna superficie tal como una mesa para desalojar y eliminar los desechos.

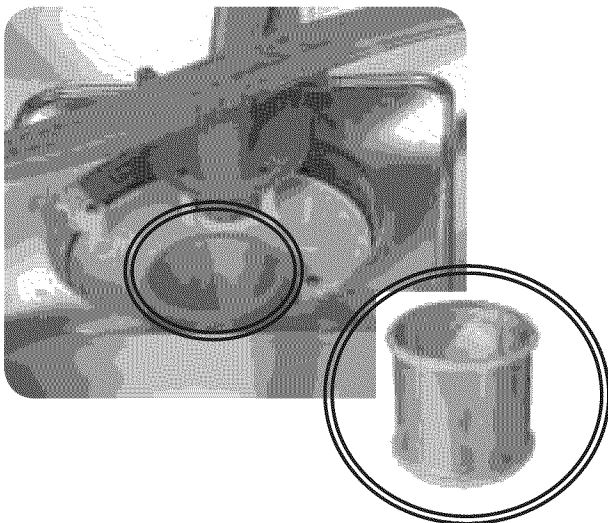
Ilustración 35



5. Limpie el filtro cilíndrico bajo un chorro de agua.

### Para quitar el filtro fino:

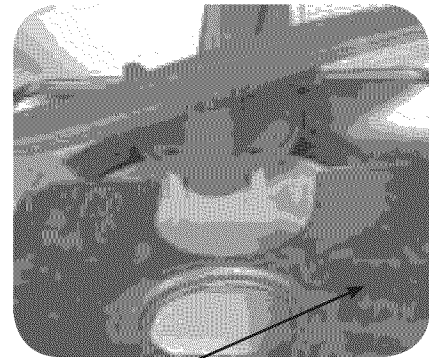
1. Levante el filtro fino para quitarlo del piso de la lavadora de platos como se muestra en la Ilustración 36 y límpielo bajo un chorro de agua.
2. Saque el micro filtro y límpielo bajo un chorro de agua.



### Para reinstalar el sistema de filtración:

1. Reacomode el filtro fino en su posición instalada.

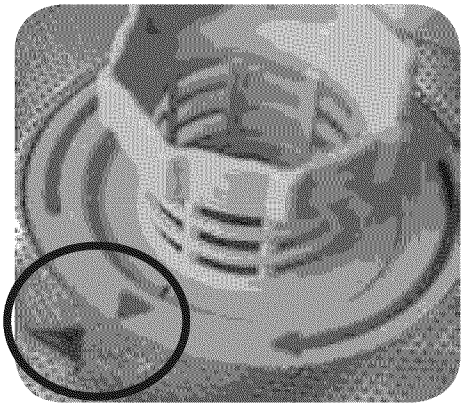
Ilustración 36



Filtro fino

2. Acomode la trampa para objetos grandes/conjunto de filtro cilíndrico en su posición instalada en el piso de la lavadora de platos.
4. Déle un 1/4 de la vuelta en el sentido del reloj a la agarradera de anillo hasta que enganche. La flecha en la agarradera de anillo y la flecha en el filtro fino deben apuntarse una a la otra, como muestra el círculo en la Ilustración 37.
6. Delicadamente jale la agarradera para verificar que el conjunto está instalado correctamente.

Ilustración 37



### Limpiar la Cara Exterior de la Puerta

#### *Puertas Pintadas*

Use únicamente un paño suave ligeramente humedecido con agua enjabonada.

#### *Puertas de Acero Inoxidable*

Use un paño suave con un limpiador no abrasivo (preferiblemente en forma líquida suministrado a través de un atomizador) fabricado especialmente para limpiar el acero inoxidable. Para obtener los mejores resultados, primero moje el paño con el limpiador de acero inoxidable para después pasarlo por la superficie.

### Limpiar el Empaque y el Sello de la Puerta

Limpie habitualmente el empaque de la puerta con un paño mojado para eliminar las partículas de alimentos y los otros desechos que se le hayan pegado. Limpie también el sello de la puerta que se encuentra adentro de la lavadora de platos en la parte inferior de la puerta.

### Preparar su lavadora de platos para el invierno

En caso de que su lavadora de platos quedara sin usarse durante un período largo en un lugar expuesto a temperaturas glaciales (por ejemplo en su casa de campo o en su hogar durante un viaje), usted debería solicitar ayuda de un centro de servicio autorizado para preparar su lavadora de platos para el invierno.



## INFORMACIÓN DEL CICLO DE LAVADO

NOTA: Para ahorrar energía, esta lavadora de platos viene con un "Control Inteligente" [Smart Control], que automáticamente ajusta el ciclo basado en las cargas de suciedades y la temperatura del agua que entra. El "Control Inteligente" toma decisiones que pueden causar que en ciertos momentos se ajuste el tiempo del ciclo y el uso de agua, para luego cambiar repentinamente a mitad del ciclo. Los tiempos de ciclos listados en el Manual de Uso y Cuidado se basan en cargas de suciedades normales y una temperatura del agua entrante de 120°F (49°C) y varían dependiendo de sus condiciones reales.

Consulte las tablas de ciclos y opciones para determinar cuales ciclos están disponibles en su modelo específico.

NOTA: En algunos modelos, la opción Media Carga [Half Load] reducirá el consumo de agua por aproximadamente el 30 por ciento en los ciclos de lavado Fregado Extra Fuerte, Regular y Lavado Automático.

\*\*\* SHE58C, SHE68M, SHV68M, SHX55M, SHX68M

				 Auto	 Auto Delicate	Quick Wash	Rinse & Hold
	Cycle Time (minutes)	120 - 135	119	105-125	80-100	30	6
Water Consumption (gallons)	Minimum	6.1	1.8	4.5	3.0	3.3	1.2
	Maximum	7.3	5.8	7.0	4.7	3.3	1.2
Water Consumption (liters)	Minimum	23.2	6.9	17	11.5	12.5	4.7
	Maximum	27.8	21.9	26.6	17.7	12.5	4.7
Wash Temp.		150 -160 °F	122 -130 °F	130° - 150 °F	113 -122 °	113 °	Incoming
Rinse Temp.		156 °F	113 -156 °F	156 °F	156 °F	122-140 °F	Incoming








### EL SÍMBOLO DE LA NSF



Una lavadora de platos o un ciclo de la lavadora de platos que exhibe el símbolo NSF ha sido certificada por la Fundación Nacional de Salubridad (NSF por sus siglas en inglés) por haber cumplido con los requisitos muy rigurosos del tiempo de lavado y de la temperatura del agua para desinfectar la vajilla y los utensilios de cocina. Estos requisitos se explican en el documento referente a lavadoras de platos para uso residencial ANSI/NSF 184, "Residential Dishwashers". Averigüe más información acerca de la Certificación NSF en el sitio Web: <http://www.nsfconsumer.org/home/appliances/asp>.

Su lavadora de platos está certificada por la NSF. La tabla arriba muestra los ciclos de la lavadora de platos que están certificados por la NSF. Cuando terminan estos ciclos, se ilumina el indicador "Sanitized" (Desinfectado) en el panel de control. Sin embargo, si el suministro de agua caliente en su hogar es demasiado caliente es posible que se reduce el tiempo de calentamiento de su lavadora de platos y que no aparezca el mensaje que su vajilla está desinfectada ("Sanitized").

\*\*\* SHE45C, SHE58C, SHE55C, SHE43F, SHX43C, SHX36L, SHX46L

		 Power Scrub Plus	 Auto Plus	 Regular Wash	 Auto	 Delicate Economy	Quick Wash	Rinse & Hold
	Cycle Time (minutes)	120-135	120-135	119	105-125	80	30	6
Water Consumption (gallons)	Minimum	6.1	4.5	2.4	4.7	3.5	3.5	1.2
	Maximum	7.2	7.0	5.9	7.0	3.5	3.5	1.2
Water Consumption (liters)	Minimum	23.2	17	8.9	18	13.1	13.1	4.7
	Maximum	27.4	26.4	22.5	26.4	13.1	13.1	4.7
Wash Temp.		160°	130-150°	122-130°	130°	122°	113°	Incoming
Rinse Temp		156°	156°	156°	156°	156°	122°	Incoming

\*\*\* SHE33M, SHE43M, SHE45M, SHE55M, SHV45M, SHX43C, SHX36L, SHX46L, SHX33M, SHX43M, SHX45M, SHX55M

		 Power Scrub Plus	Regular Wash	Auto	 Delicate Econo	Quick Wash	Rinse & Hold
	Cycle Time (minutes)	120 -135	119	105	80	30	6
Water Consumption (gallons)	Minimum	6.1	2.3	5.9	3.5	3.5	1.2
	Maximum	7.2	4.8	2.7	3.5	3.5	1.2
Water Consumption (liters)	Minimum	23.2	8.9	22.5	13.1	13.1	4.7
	Maximum	27.4	18.3	10.4	13.1	13.1	4.7
Wash Temp.		160°	122-130°	125-150°	122°	113°	Incoming
Rinse Temp.		156°	113-156°	149-156°	156°	122°	Incoming

## AUTOAYUDA

A veces las lavadoras de platos exhiben problemas que no tienen nada que ver con un mal funcionamiento de la máquina en sí. La información a continuación le podría ayudar a resolver algún problema sin tener que acudir a un técnico de reparaciones.

Problema	Causa	Acción
La lavadora de platos no se pone en marcha	<ol style="list-style-type: none"> <li>1. Tal vez no cerró bien la puerta de la lavadora de platos.</li> <li>2. Tal vez no está prendida la unidad.</li> <li>3. La unidad no fue reseteada o el ciclo anterior no ha terminado.</li> <li>4. Se activó el retardo de marcha.</li> <li>5. Falla en el suministro eléctrico a la lavadora de platos o un fusible quemado.</li> <li>6. Se activó el bloqueo para protección de niños (algunos modelos).</li> <li>7. Tal vez se cerró la puerta sin primero seleccionar un ciclo.</li> <li>8. Tal vez no está prendido el suministro de agua.</li> </ol>	<ol style="list-style-type: none"> <li>1. Cierre la puerta completamente.</li> <li>2. Oprima el interruptor principal para prender la unidad.</li> <li>3. Para resetear, consulte la sección "Cancelar o cambiar el ciclo" de este manual.</li> <li>4. Para resetear, consulte la sección "Retardar la Puesta en Marcha" de este manual.</li> <li>5. Revise el cortacircuitos.</li> <li>6. Desactive el bloqueo para niños. Consulte la sección "Bloqueo para protección de niños" de este manual si aplica.</li> <li>7. Seleccione un ciclo y cierre la puerta.</li> <li>8. Revise el suministro de agua y ábralo.</li> </ol>
La lavadora emite pitidos (señal de terminación del ciclo)	Los ajustes de fábrica avisan al cliente que el ciclo ha terminado emitiendo pitidos. Se puede desactivar esta opción si quiere.	Para ajustar el volumen o desactivarlo, consulte la sección "Señal de terminación del ciclo" de este manual.
No se prende el visualizador o las luces indicadoras no se encienden	<ol style="list-style-type: none"> <li>1. Pudo haberse fundido un fusible o un cortacircuitos pudo haber interrumpido la corriente.</li> <li>2. Puerta no está cerrada.</li> </ol> <p>Nota: Para modelos con controles en la parte superior de la puerta, se ilumina el visualizador sólo cuando la puerta está abierta y los controles están visibles.</p>	<ol style="list-style-type: none"> <li>1. Revise la caja de fusibles/cortacircuitos y cambie el fusible o restablezca el interruptor si es necesario.</li> <li>2. Asegúrese que la puerta esté correcta y completamente cerrada.</li> </ol>
La lavadora de platos necesita demasiado tiempo para terminar	<ol style="list-style-type: none"> <li>1. El agua alimentada está muy fría.</li> <li>2. El tiempo del ciclo puede variar debido a la suciedad y las condiciones del agua.</li> <li>3. El surtidor del agente de enjuague está vacío.</li> <li>4. La lavadora de platos está conectada a la línea de agua fría.</li> </ol> <p>Nota: Consulte la sección "Tabla con Datos de Ciclos" de este manual para la longitud típica del ciclo.</p>	<ol style="list-style-type: none"> <li>1. Antes de iniciar un ciclo, abra la llave de agua caliente en la pila o lavabo más cerca de la lavadora de platos.</li> <li>2. Los sensores en la lavadora de platos automáticamente aumentan el tiempo del ciclo para asegurar un lavado bueno al detectar gran suciedad.</li> <li>3. Añada agente de enjuague.</li> <li>4. Verifique que la lavadora de platos está conectada a la tubería de agua caliente.</li> </ol>
Las vajillas no salen suficientemente limpias	<ol style="list-style-type: none"> <li>1. El movimiento del brazo rociador está obstruido.</li> <li>2. Las boquillas del brazo rociador están tapadas.</li> <li>3. Mal uso de detergentes.</li> <li>4. Tal vez los filtros están tapados.</li> <li>5. Las vajillas están acomodadas mal con poco espacio entre las piezas.</li> <li>6. El ciclo de lavado seleccionado no sirve para las condiciones de suciedad en la vajilla.</li> </ol>	<ol style="list-style-type: none"> <li>1. Asegúrese que el movimiento del brazo rociador no esté bloqueado girando el brazo con la mano.</li> <li>2. Quite los brazos rociadores y límpielos conforme a "Revisar/Limpiar las Boquillas del Brazo Rociador" en la sección Cuidado y Mantenimiento de este manual.</li> <li>3. Aumente o disminuya el detergente dependiendo de la dureza del agua. Consulte la Tabla bajo "Añadir Detergente y Agente de Enjuague".</li> <li>4. Limpie el filtro. Consulte "Revisar/Limpiar el Sistema de Filtración" en la sección Cuidado y Mantenimiento de este manual.</li> <li>5. Vuelva a acomodar la carga de tal modo que el agua pueda alcanzar todos los artículos en la lavadora de platos. Vea también la sección "Cómo Cargar la Lavadora de Platos" de este manual.</li> <li>6. Consulte "Ciclos de Lavado" en la sección de Cómo Operar la Lavadora de Platos de este manual.</li> </ol>
La vajilla no se seca suficientemente	<ol style="list-style-type: none"> <li>1. El surtidor de agente de enjuague podría estar vacío. (El indicador del agente de enjuague está activado).</li> <li>2. Mal acomodo de la vajilla en la lavadora.</li> <li>3. El ciclo seleccionado no incluye el secado.</li> </ol> <p>Nota: Piezas de plástico o de teflón generalmente no se secan completamente como otros artículos debido a sus propiedades inherentes.</p>	<ol style="list-style-type: none"> <li>1. Añada agente de enjuague. El uso de agente de enjuague mejora el secado.</li> <li>2. Vuelva a acomodar los trastes para que no queden muy juntos. Vea también la sección "Cómo Cargar la Lavadora de Platos" de este manual.</li> <li>3. La opción Enjuagar y Retener no incluye un ciclo de secado.</li> </ol> <p>Nota: Algunos modelos ofrecen una opción de calentar adicional para mejorar el secado. Consulte "Opciones de los ciclos de lavado" en la sección de Cómo Operar la Lavadora de Platos de este manual.</p>



<b>Problema</b>	<b>Causa</b>	<b>Acción</b>
Mal olor	<ol style="list-style-type: none"> <li>Hay restos alimenticios en el piso de la lavadora de platos.</li> <li>Hay restos alimenticios cerca del sello de la puerta.</li> <li>Se dejaron los trastes demasiado tiempo en la lavadora antes de iniciar un ciclo.</li> <li>Hay agua residual en el piso de la lavadora de platos.</li> <li>La manguera de drenaje está tapada.</li> </ol>	<ol style="list-style-type: none"> <li>Quite los filtros y limpie de acuerdo a la sección “Revisar/Limpiar el Sistema de Filtración” de este manual.</li> <li>Consulte “Limpiar el Empaque y Sello de la Puerta” en la sección de Cuidado y Mantenimiento de este manual.</li> <li>Inicie un ciclo de Enjuagar/Retener si usted no piensa lavar los trastes inmediatamente.</li> <li>Asegúrese que toda el agua se haya drenado del último ciclo. Consulte la sección “Cancelar o cambiar el ciclo” de este manual.</li> <li>Contrate a personal calificado para quitar cualquier obstrucción de la manguera de drenaje.</li> </ol> <p>Nota: Si aún persiste el mal olor, inicie un ciclo Normal/Regular hasta que llegue al enjuague e interrumpa el ciclo y coloque una taza con una solución destilada de vinagre blanco sobre la rejilla superior y termine el ciclo.</p>
La lavadora de platos no se llena con agua	<ol style="list-style-type: none"> <li>El sistema de suministro de agua está restringido.</li> <li>El ciclo de lavado anterior no ha terminado.</li> <li>El retardo de la puesta en marcha está activo.</li> </ol>	<ol style="list-style-type: none"> <li>Asegúrese que la llave de agua (generalmente ubicada abajo de la pila de cocina) esté abierta y revise que la manguera de agua no esté doblada o tapada.</li> <li>Consulte la sección “Cancelar o cambiar el ciclo” de este manual.</li> <li>Cancele el retardo de la puesta en marcha o espere hasta que termine el tiempo del retardo. Consulte la sección “Retardar la Puesta en Marcha” de este manual.</li> </ol>
Fugas de agua	<ol style="list-style-type: none"> <li>Espuma (agua jabonosa).</li> <li>Tal vez se jaló el sello de la puerta de su guía.</li> <li>La abertura de condensación está tapada.</li> <li>Mala instalación.</li> </ol>	<ol style="list-style-type: none"> <li>El tipo de detergente equivocado causa espuma y fugas. Use sólo detergentes para lavadoras de platos. Si aún se presenta espuma, añada una cucharada de aceite vegetal en el piso de la lavadora de platos y ponga a trabajar el ciclo deseado.</li> <li>Asegúrese que el sello de la puerta esté en su guía.</li> <li>Asegúrese que la abertura de condensación no esté tapada. Consulte “Cómo cargar artículos extra altos” en la sección “Cómo Cargar la Lavadora de Platos” de este manual.</li> <li>Contrate a personal calificado para verificar la instalación (suministro de agua, sistema de drenaje, nivelación, tuberías).</li> </ol>
Manchas en la tina	<ol style="list-style-type: none"> <li>Las manchas en el interior de la lavadora de platos se deben a la dureza del agua</li> <li>Los cubiertos tienen contacto con la tina.</li> </ol>	<ol style="list-style-type: none"> <li>Jugo concentrado de limón puede reducir la formación de las manchas de agua dura. Inicie un ciclo normal hasta llegar al enjuague e interrumpa el ciclo y luego coloque una taza con la solución concentrada del jugo de limón en la rejilla superior y termine el ciclo. Esto se puede hacer periódicamente para evitar la formación de manchas.</li> <li>Asegúrese que los cubiertos no tengan contacto con la tina durante un ciclo.</li> </ol>
Hay rayas en los artículos de cristal o residuos en los trastes	Ajuste incorrecto del agente de enjuague	Ajuste el surtidor del agente de enjuague dependiendo de la dureza del agua. Consulte la sección “Añadir Detergente y Agente de Enjuague” de este manual.
El panel del tablero está decolorado o marcado	Se utilizó un detergente abrasivo.	Use detergentes suaves con un paño húmedo.
Ruido durante el ciclo de lavado	Tal vez los trastes están mal acomodados.	Oír el agua circular es normal, pero si usted sospecha que los trastes están pegándose o que están pegando a los brazos rociadores, consulte la sección “Cómo Cargar la Lavadora de Platos” de este manual.
No se cierra la tapa del surtidor de detergente	<ol style="list-style-type: none"> <li>Mal funcionamiento de la tapa de detergente.</li> <li>El ciclo anterior no ha sido terminado, reseteado o el ciclo fue interrumpido.</li> </ol>	<ol style="list-style-type: none"> <li>Consulte la sección “Añadir Detergente y Agente de Enjuague” de este manual para las instrucciones de cómo abrir y cerrar el surtidor.</li> <li>Consulte la sección “Cancelar o cambiar el ciclo” de este manual.</li> </ol>
No se puede seleccionar el ciclo deseado	El ciclo anterior no ha terminado.	Consulte la sección “Cancelar o cambiar el ciclo” de este manual.

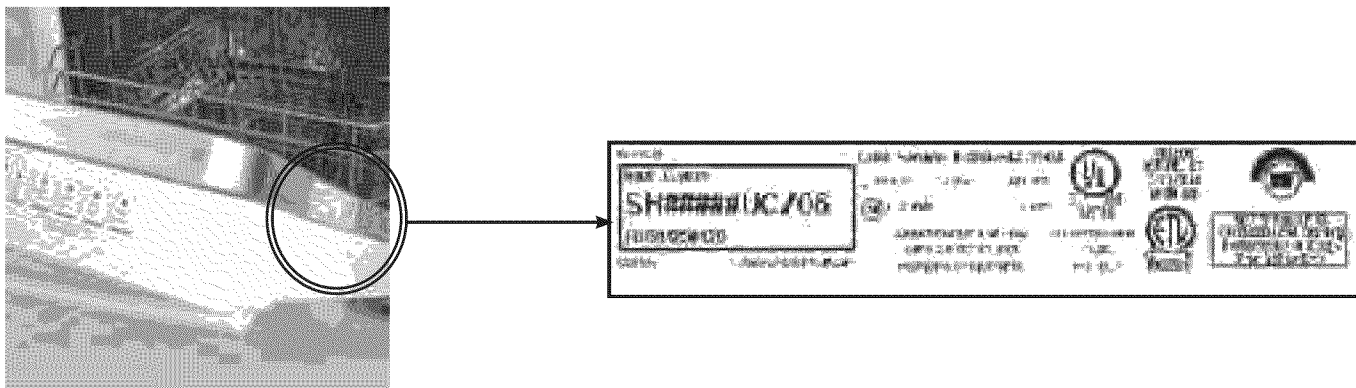
## Servicio al Cliente

Su lavadora de platos Bosch no requiere de ningún otro cuidado especial del que se describe en la sección de Cuidado y Mantenimiento. Si usted tiene algún problema con su lavadora de platos, antes de solicitar servicio técnico, por favor consulte la sección de Autoayuda. Si se necesita servicio, póngase en contacto con su distribuidor o instalador o con un centro de servicio autorizado. No trate de reparar el aparato usted mismo. Todo trabajo realizado por personas no autorizadas puede invalidar la garantía.

Si usted tiene algún problema con su lavadora de platos Bosch y no está contento con el servicio que ha recibido, tome los siguientes pasos por favor (en el orden listado abajo) hasta corregir el problema a su entera satisfacción:

1. Contacte a su instalador o al contratista de servicio autorizado por Bosch en su área.
2. Mándenos un correo electrónico desde la sección de servicio al cliente en nuestra página Web, [www.boschappliances.com](http://www.boschappliances.com).
3. Escribanos a la siguiente dirección:  
BSH Home Appliances, Corporation  
5551 McFadden Avenue  
Huntington Beach, CA 92649
4. Llame al 1-800-944-2904.

Por favor incluya la información de su modelo listado abajo así como una explicación del problema y la fecha cuando se originó.



Usted podrá encontrar la información sobre el número de modelo y el número de serie en la placa (etiqueta) que se encuentra en la orilla derecha de la puerta de la lavadora de platos tal como se muestra en la ilustración de arriba.

Además, si nos escribe, favor de incluir un número telefónico donde lo podamos localizar durante el día.

Por favor saque una copia de su factura y guárdela junto con este manual. El cliente debe mostrar un comprobante de compra para obtener el servicio de garantía.

Información de su modelo:

- Número de modelo
- Número de serie
- Fecha de compra
- Fecha de instalación

# Declaratoria de Garantía Limitada del Producto

## Lavadora de Platos Bosch

**Lo que esta garantía cubre y para quiénes aplica:** Las garantías ofrecidas por BSH Home Appliances ("Bosch") en esta Declaratoria de Garantía Limitada aplican sólo a las lavadoras de platos Bosch ("Producto") que usted compró, el primer usuario comprador, siempre y cuando el Producto fue adquirido (1) para su uso casero normal (no comercial) y que en realidad ha sido utilizado siempre para propósitos domésticos normales; (2) nuevo en la tienda (no un equipo de exhibición, "tal como es", o un modelo previamente devuelto) y no para la reventa o uso comercial; y (3) en los Estados Unidos o Canadá y que siempre ha permanecido en el país de la compra original. Las garantías declaradas aquí aplican sólo al primer usuario comprador del Producto y no se pueden transferir.

- Asegúrese por favor de devolver su tarjeta de registro; aunque no es necesario para efectuar la cobertura de la garantía, es la mejor manera para Bosch de notificarle a usted en el caso poco probable de un aviso de seguridad o una devolución del producto.

**Duración de la garantía:** Bosch garantiza que el Producto está libre de defectos en materiales y mano de obra por un período de trescientos sesenta y cinco (365) días (i.e. 1 año) a partir de la fecha de compra. El tiempo mencionado arriba comienza a ejecutarse a partir de la fecha de compra y no se puede detener, estar sujeto a derechos, extender o suspender por ningún motivo. En esta cobertura básica se incluyen los costos de la mano de obra y del envío.

**Garantía limitada extendida:** Bosch otorga además estas garantías limitadas adicionales:

- **Garantía Limitada de 2 años:** Bosch reparará o reemplazará cualquier componente que resulte defectuoso en materiales o fabricación (excluye la mano de obra).
- **Garantía Limitada de 5 años sobre partes electrónicas:** Bosch reparará o reemplazará cualquier microprocesador Bosch o tarjeta de circuito impreso si resulta defectuoso en materiales o fabricación (excluye la mano de obra).
- **Garantía Limitada de 5 años sobre las rejillas:** Bosch reemplazará la rejilla superior o inferior (excluye componentes de las rejillas), si la rejilla resulta defectuosa en materiales o fabricación (excluye la mano de obra).
- **Garantía de por vida contra la oxidación del acero inoxidable:** Bosch reemplazará su lavadora de platos con el mismo modelo o con un modelo más nuevo que es sustancialmente igual o mejor en funcionalidad, si la camisa interior llega a oxidarse (excluye la mano de obra). Bosch reemplazará la puerta de acero inoxidable en caso de oxidarse (excluye la mano de obra).

El tiempo mencionado arriba comienza a ejecutarse a partir de la fecha de compra y no se puede detener, estar sujeto a derechos, extender o suspender por ningún motivo.

**Reparación/Reemplazo como su único remedio:** Durante el período de garantía, Bosch o uno de sus centros de servicio autorizados va a reparar su Producto sin costo alguno para usted (sujeto a ciertas limitaciones mencionadas aquí), si su Producto resulta defectuoso en materiales y fabricación. Si se hicieron intentos razonables para reparar el Producto sin éxito, entonces Bosch va a reemplazar su Producto (modelos más actuales pueden estar disponibles para usted, a discreción exclusiva de Bosch, con un cargo adicional). Todas las partes y componentes remitidos se convertirán en propiedad de Bosch a su discreción. Todas las partes reemplazadas y/o reparadas asumirán la identidad de la parte original para los propósitos de esta garantía y esta garantía no se puede extender con respecto a tales partes. La única responsabilidad de Bosch bajo esta garantía es reparar el Producto defectuoso de fábrica usando un proveedor de servicio autorizado por Bosch durante horarios normales de trabajo. Por cuestión de seguridad y daños al producto, Bosch recomienda altamente que usted mismo no intente reparar el Producto o usar un centro de servicio no autorizado; Bosch no será responsable de reparaciones o trabajos realizados por un centro de servicio no autorizado. Si usted elige a alguien diferente que un proveedor de servicio autorizado para trabajar con su Producto, **ESTA GARANTÍA PERDERÁ AUTOMÁTICAMENTE SU VALIDEZ.** Proveedores de servicio autorizados son aquellas personas o empresas que han sido entrenados especialmente en productos de Bosch y quienes tienen, en opinión de Bosch, una excelente reputación para dar servicio al cliente y ofrecer servicios técnicos de gran calidad (Se trata de entidades independientes y no de agentes, socios, afiliados o representantes de Bosch). No obstante lo anterior, Bosch no será responsable para el Producto si está ubicado en un área remota (más de 100 millas (160 kilómetros) de un proveedor de servicio autorizado) o si está en un entorno o ambiente inaccesible, peligroso, amenazador o traicionero; en cualquier caso, si usted lo solicita, Bosch aún así pagará la mano de obra

y las partes y enviará las partes al proveedor de servicio autorizado más cercano, pero usted tendría toda la responsabilidad de viajar y enfrentar los gastos especiales generados por la empresa de servicio, suponiendo que ésta acepta la visita para dar el servicio.

**Producto fuera de garantía:** Bosch no está obligado por la ley o de otra forma, de proporcionarle a usted alguna concesión, incluyendo reparaciones, prorratas, o el reemplazo del Producto, una vez que esta garantía haya llegado a su vencimiento.

**Exclusiones de la garantía:** La cobertura de la garantía que se describe aquí excluye todos los defectos o daños que no son la responsabilidad directa de Bosch, incluyendo sin limitación, uno o más de los siguientes puntos: (1) el uso del Producto en un modo diferente de su uso normal, usual e intencionado (incluyendo sin limitación cualquier forma de uso comercial, el uso o almacenamiento de un producto para interiores en el exterior, el uso del Producto junto con naves marítimas o aéreas); (2) el mal comportamiento intencional de cualquier parte, negligencia, mal uso, abuso, accidentes, descuido, operación incorrecta, falta de mantenimiento, instalación incorrecta o negligente, manipulación, falta de observar las instrucciones de operación, mal manejo, servicio no autorizado (incluyendo "arreglos" hechos por usted mismo o explorar el funcionamiento interno del aparato); (3) ajustes o alteraciones o modificaciones de cualquier tipo, (4) la falta de cumplir con los códigos, regulaciones o leyes eléctricas y/o de construcción estatales, locales y municipales que pueden aplicar, incluyendo la falta de instalar el producto conforme a los códigos y las regulaciones locales de fuego y construcción; (5) el desgaste normal, derrames de alimentos o líquidos, acumulaciones de grasa u otras sustancias acumuladas sobre, en o alrededor del Producto y (6) fuerzas y factores externos, elementales y ambientales, incluyendo sin limitación, lluvia, viento, arena, inundaciones, fuegos, deslizamiento de lodo, temperaturas bajo cero, exceso de humedad o exposición extendida a humedad, relámpagos, sobretensiones, fallas estructurales alrededor del aparato y casos fortuitos. Por ningún motivo Bosch será responsable de daños a la propiedad cercana al aparato, incluyendo gabinetes, pisos, techos y otras estructuras u objetos que rodean el Producto. También se excluyen de esta garantía raspaduras, hendiduras, abolladuras ligeras y daños cosméticos en superficies externas y partes expuestas; Productos donde se alteró, se desfiguró o se quitó el número de serie; visitas de servicio para enseñarle como usar el Producto, o visitas donde no hay nada malo con el Producto; la corrección de problemas de la instalación (usted es el único responsable de cualquier estructura y entorno para el producto, incluyendo todas las instalaciones eléctricas, hidráulicas u otras conexiones, para una cimentación/pisos adecuados y para alteraciones incluyendo sin limitación gabinetes, paredes, pisos, estantes, etc.); y para poner o reemplazar cortacircuitos o fusibles.

**AL GRADO PERMITIDO POR LA LEY, ESTA GARANTÍA ESTABLECE SUS REMEDIOS EXCLUSIVOS CON RESPECTO AL PRODUCTO, SIN IMPORTAR SI LA RECLAMACIÓN SURGE EN CONTRATO O AGRAVIO (INCLUYENDO LA RESPONSABILIDAD ESTRICTA, O NEGLIGENCIA). ESTA GARANTÍA SUSTITUYE TODAS LAS OTRAS GARANTÍAS EXPRESAS O IMPLÍCITAS. CUALQUIER GARANTÍA IMPLICADA POR LA LEY, YA SEA DE COMERCIABILIDAD O APTITUD PARA ALGÚN PROPÓSITO PARTICULAR, SERÁ EFECTIVA SOLAMENTE POR EL PERÍODO EFECTIVO EXPRESADO EN ESTA GARANTÍA. BAJO NINGÚN MOTIVO EL FABRICANTE SERÁ RESPONSABLE DE DAÑOS CONSECUENCIALES, ESPECIALES, INCIDENTALES, INDIRECTOS, LA "PÉRDIDA DE NEGOCIO" Y/O DAÑOS PUNITIVOS, PÉRDIDAS, O GASTOS, INCLUYENDO SIN LIMITACIÓN EL TIEMPO AUSENTE DEL TRABAJO, HOTELES Y/O COMIDAS EN RESTAURANTES, GASTOS DE REMODELACIÓN EN EXCESO DE LOS DAÑOS DIRECTOS QUE DEFINITIVAMENTE FUERON CAUSADOS EXCLUSIVAMENTE POR BOSCH, O DE OTRA FORMA. ALGUNOS ESTADOS NO PERMITEN LA EXCLUSIÓN O LIMITACIÓN DE DAÑOS INCIDENTALES O CONSECUENCIALES, Y ALGUNOS ESTADOS TAMPOCO PERMITEN LIMITAR LA DURACIÓN DEL PERÍODO DE TIEMPO DE UNA GARANTÍA IMPLICADA, DE MODO QUE LAS LIMITACIONES MENCIONADAS ARRIBA TAL VEZ NO APLICAN PARA USTED. ESTA GARANTÍA LE OTORGA DERECHOS ESPECÍFICOS, Y USTED PUEDE TENER TAMBIÉN OTROS DERECHOS QUE VARÍAN DE ESTADO A ESTADO. Ningún intento de alterar, modificar o enmendar esta garantía será efectivo a menos que haya sido autorizado por escrito por un ejecutivo de BSH.**

**Cómo obtener el servicio de garantía:** PARA OBTENER SERVICIO DE GARANTÍA PARA SU PRODUCTO, PONGASE EN CONTACTO CON SU CENTRO DE SERVICIO AUTORIZADO DE BOSCH MÁS CERCANO, O LLAME AL 800-944-2904, o escriba a Bosch a: BSH Home Appliances - 5551 McFadden Avenue, Huntington Beach, CA 92649 /



BSH reserves the right to change specifications or design without notice. Some models are certified for use in Canada. BSH is not responsible for products which are transported from the United States for use in Canada. Check with your local Canadian distributor or dealer. BSH Home Appliances, Corporation, 5551 McFadden Avenue, Huntington Beach, CA 92649.

BSH se réserve le droit de modifier les données techniques ou le design sans préavis. Certains modèles sont certifiés pour une utilisation au Canada. BSH n'est pas responsable pour les produits transportés des États-Unis pour une utilisation au Canada. Vérifier auprès d'un marchand ou distributeur canadien. BSH Home Appliances Corporation, 5551 McFadden Avenue, Huntington Beach, CA 92649.

BSH se reserva el derecho de modificar las especificaciones o el diseño sin previo aviso. Algunos modelos están certificados para ser usados en Canadá. BSH no es responsable de productos que son transportados desde los Estados Unidos para ser utilizados en Canadá. Consulte a su distribuidor local en Canadá. BSH Home Appliances Corporation, 5551 McFadden Avenue, Huntington Beach, CA 92649.

# BOSCH